



سایپا

آریو

دفترچه راهنمای مشتری
و ضوابط و گارانتی مالک

S300OM1/1/5



S300

دفترچه راهنمای مشتری



تدوین:
شرکت مهندسين مشاور خودرو



شرکت سایپا یدک

به منظور استفاده مطلوب از خدمات گارانتی، مطالعه دقیق مطالب این دفترچه به مالکین خودرو خانواده سایپا توصیه می گردد.

توجه 

از آنجایی که انجام سرویس های ادواری مطابق با توصیه شرکت سازنده خودرو، تاثیر بسزایی در بهبود عملکرد خودرو و افزایش عمر مفید آن دارد، لذا انجام این سرویس ها (از جمله تعویض روغن و فیلتر روغن موتور) مطابق با جدول سرویس های ادواری خودرو (فصل گارانتی همین دفترچه) در شبکه نمایندگی های مجاز سایپا الزامی بوده و عدم انجام آن در موعد مقرر منجر به خروج خودرو از شرایط گارانتی خواهد شد. لذا ضروری است جهت استفاده از گارانتی خودرو، با مراجعه به نمایندگی های مجاز سایپا، نسبت به انجام سرویس های مربوطه (با حداکثر اختلاف ۱۰۰۰ کیلومتر از سررسیدپیمایش و یا یک ماه از سررسید زمانی مشخص شده در جدول سرویس های ادواری) اقدام نمایید.



کارت نارنجی

مشتری گرامی،

با توجه به اینکه ارائه خدمات پس از فروش مناسب و مطابق نیازهای مشتریان از اولویت های اصلی گروه خودرو سازی سایپا می باشد در صورت تمایل شما می توانید در هنگام خرید خودرو و یا پس از فرآیند خرید در نمایندگی های مجاز سراسر کشور از خدمات ویژه ای همچون امداد تکمیلی، گارانتی بدنه خودرو در برابر تصادفات و سرقت ها، خدمات در محل مشتری، افزایش مدت گارانتی خودرو و خدمات جذاب دیگر در قالب کارت های نارنجی بهره مند گردید. جهت اطلاع بیشتر از سایت www.saipayadak.org بازدید نمایید و یا به نمایندگی های مجاز سراسر کشور مراجعه فرمایید.

پیشگفتار

با تشکر از حسن انتخاب شما و با تبریک جهت خرید خودرو جدید. قبل از رانندگی با خودروی خود، کتابچه راهنما را با دقت مطالعه نمایید. این کتابچه شامل اطلاعات مفید و ضروری در مورد رانندگی با خودرو بوده و تجهیزات خودرو را به شما معرفی خواهد کرد. این کتابچه همچنین نحوه نگهداری و مراقبت از خودرو و نیز سرویس آن را به شما خواهد آموخت. امیدواریم با آگاهی از نحوه رانندگی و آشنایی با تجهیزات خودرو، رانندگی راحت و آسوده ای را با محصولات سایپا تجربه نمایید.

تاریخچه شرکت سایپا

شرکت سهامی ایرانی تولید اتومبیل های سیتروئن در سال ۱۳۴۵ در زمینی به مساحت ۲۴۰ هزار مترمربع و زیربنای ۲۰ هزار مترمربع با سرمایه اولیه ۱۶۰ میلیون ریال تاسیس شد و هم اکنون در زمینی به مساحت ۴۵ هزار مترمربع (کارخانه مرکزی) در حال فعالیت می باشد. این شرکت در بدو تاسیس، فعالیت خود را با ۳۰ نفر شروع نمود و پس از یک سال حدود ۶۰۰ نفر در شرکت مشغول به کار شدند که از این تعداد حدود ۱۵۰ نفر در خط مونتاژ فعالیت می نمودند.

در ۲۶ خرداد سال ۱۳۴۷ قبل از ورود نخستین تولیدات شرکت به بازار، مدیرعامل شرکت، کلمه SAIPAC (حروف اول عبارت: Societe Anonymr Iranienne de Production Automobile Citroen)

و همچنین ثبت کلمه ژيان را برای انواع اتومبیل های تولیدی شرکت تقاضا نمود. در سال ۱۳۵۳ شرکت سهامی ایرانی تولید اتومبیل های سیتروئن پس از جلب موافقت شرکت رنو در فرانسه تصمیم گرفت خودروی رنو را در شرکت تولید نماید و در پی موافقت وزارت صنایع و معادن با درخواست شرکت و به جهت رفع عدم انطباق میان عنوان شرکت و نوع فعالیت مقرر گردید کلمه سیتروئن حذف و نام شرکت به شرکت سهامی ایرانی تولید اتومبیل (سایپا) تغییر یابد.

تا قبل از سال ۱۳۶۴، آرم مورد استفاده شرکت سایپا آرم رنو و سیتروئن بود. با توجه به تغییر سیاست های تولیدی شرکت و ایجاد تنوع در تولید و برنامه هایی که در سال ۱۳۶۳ برای آینده شرکت تنظیم گردید، ضروری بود که آرم مستقل برای شرکت تهیه شود. پس از مطالعات بسیار هنرمند ارجمند استاد ممیز که طراحی آرم

شرکت ها و سازمان های بزرگی چون هواپیمایی ملی، شهرداری تهران و ... را برعهده داشتند نشان سایپا را با الهام از آجر کاری سنتی ایران در دوران سلاجقه که دارای توازن هندسی مثال زدنی در طراحی و اجرا می باشد، طراحی نمود. **تولیدات شرکت سایپا :**

- سال ۱۳۴۷ تولید انواع مدل های خودروی ژيان
- سال ۱۳۵۵ تولید انواع مدل های خودرو رنو ۵
- سال ۱۳۶۴ انتقال تولید خودروی وانت نیسان از شرکت زامیاد به شرکت سایپا
- سال ۱۳۷۱ تولید خودروی رنو ۲۱
- سال ۱۳۷۲ تولید خودروی پراید
- سال ۱۳۷۶ طراحی و تولید خودروی پراید (استیشن سفری)
- سال ۱۳۷۶ طراحی و ساخت اولین خودرو ایرانی به نام کاروان
- سال ۱۳۷۹ تولید خودروی زانتیا
- سال ۱۳۸۱ طراحی و تولید خودروی (سایپا ۱۴۱)
- سال ۱۳۸۴ تولید خودروی ریو
- سال ۱۳۸۶ طراحی و تولید خودروی ۱۳۲
- سال ۱۳۸۷ طراحی و تولید خودروی تمام ایرانی به نام تیا (سایپا ۲۳۱)
- سال ۱۳۸۷ طراحی و تولید خودروی (سایپا ۱۱۱)
- سال ۱۳۸۹ پروژه بهبود بدنه خانواده سایپا پروژه (پروژه ۱۰۰ X)

روغن سایپا
توصیه میشود از روغن سایپا در
محصول خانواده سایپا استفاده شود



هشدار 

متنی که با این نماد آغاز بشود رابطه مستقیم با امنیت رانندگی دارد و نکات ایمنی که در ادامه آن می آید، باعث جلوگیری از تصادف و تلفات شده و امنیت در رانندگی را افزایش می دهد.

احتیاط 

متنی که با این نماد آغاز بشود نشان دهنده شرایطی است که ممکن است منجر به آسیب دیدگی خودرو گردد.

متنی که با این نماد آغاز بشود حاوی نکات زیست محیطی و استفاده از سوخت به روشی مقرون به صرفه می باشد.

اصل پنجاهم قانون اساسی

در جمهوری اسلامی حفاظت محیط زیست که نسل امروز و نسل های بعد باید در آن حیات اجتماعی رو به رشدی داشته باشد، وظیفه عمومی تلقی می گردد. از این رو فعالیت های اقتصادی و غیر آن که با آلودگی محیط زیست یا تخریب غیر قابل جبران آن ملازمه پیدا کند ممنوع است.

متنی که با این نماد آغاز شود توضیح اضافی درباره مطالب مرتبط در فصل یا بخش خاص ارائه می کند.

خریدار گرامی:

این دسترچه راهنمای مشتری برای مدل هایی از خودرو S300 که در جدول زیر آورده شده اند تهیه شده است. قبل از مطالعه این دسترچه اطمینان حاصل نمایید که مدل خودرو شما در این جدول آورده شده است.

نام خودرو	مدل	موتور	حجم جایجایی موتور (L)	سیستم تعویض دنده
S300	JNJ7153	4A91S	1.5	5MT
	JNJ7163	4A92S	1.6	4AT

دستورالعمل استفاده از راهنمای مالک S300

در این کتابچه راهنمای مالک، اطلاعات مهم، ملزومات عملیات، پیشنهادات و نکات در رابطه با استفاده از خودرو S300 معرفی شده است. توصیه می شود به منظور اطمینان از ایمنی خود و سرنشینان، تمامی مطالب موجود در این دسترچه را به دقت مطالعه فرمائید. مجموعه کامل مدارک باید همیشه همراه با خودرو باشد. اگر این خودرو را به کسی دیگر می فروشید، باید کل مجموعه مدارک را نیز به او بدهید.

تمام تجهیزات قابل نصب در این خودرو، در راهنما معرفی گردیده است. با این حال، برخی از تجهیزات تنها برای برخی از مدل های خاص طراحی شده اند و یا چنین تجهیزاتی متعلق به بخش خودرو و تجهیزات سفراری می باشند.

بنابراین، شما باید تجهیزات نصب شده در خودرو خریداری شده را با توجه به قرارداد خرید خودرو بررسی کرده و به منظور استفاده درست از وسایل و نگهداری بهتر از خودروی خود، فصل ها و بخش های مربوطه در این دسترچه راهنمای مالک را بخوانید. برخی از فصل ها و بخش ها و همچنین تصاویر در این کتابچه راهنمای مالک، با توجه به دلایل بالا در تمام مدل های خودرو صدق نمی کند.

دستورالعمل کتابچه راهنمای مربوط به جهت یابی های خودرو (جلو، عقب، چپ و راست) باید با جهت رانندگی خودرو در یک خط باشد مگر اینکه به طریقه دیگری مشخص گردد.

* قسمت یا تجهیزاتی که با این نماد علامت گذاری شده اند به بخش های سفراری تعلق دارند.

۵۷	چراغ های خودرو و دید جلو
۵۷	چراغ های خودرو
۶۰	چراغ های داخلی
۶۱	آفتاب گیر
۶۲	برف پاک کن
۶۴	آینه های بغل
۶۵	صندلی و تجهیزات نگهداری اشیاء
۶۵	اهمیت تنظیم درست صندلی
۶۶	پشت سری
۶۸	تنظیم صندلی ها
۷۰	تجهیزات نگهداری اشیاء
۷۳	کیف نقشه، جاسیگاری، فندک و سوکت برق
۷۶	مثلث ایمنی
۷۷	صندوق عقب
۷۸	سیستم تهویه
۷۹	سیستم تهویه دستی
۸۵	سیستم تهویه اتوماتیک
۹۳	سیستم رانندگی
۹۳	سوئیچ استارت
۹۴	روشن و خاموش کردن موتور
۹۶	سیستم تعویض دنده دستی
۹۷	سیستم تعویض دنده اتوماتیک
۹۹	ترمز دستی
۱۰۱	سنسور دنده عقب
۱۰۳	دوربین عقب
۱۰۵	سیستم فرمان
۱۰۷	فصل تعمیر و نگهداری
۱۰۸	تکنولوژی های هوشمند

فهرست

۶	فصل چگونگی استفاده از خودرو
۷	تجهیزات ایمنی
۷	صندلی
۷	اهمیت تنظیم درست صندلی
۸	پشت سری
۸	تنظیم صحیح پشت سری
۹	تنظیم و برداشتن پشت سری
۱۰	صندلی جلو
۱۰	تا کردن پشتی صندلی عقب
۱۱	ایمنی غیرفعال
۱۱	اصول پایه
۱۷	کمر بند ایمنی
۲۳	سیستم کیسه هوا (ایر بگ)
۳۱	محافظت ایمنی کودک
۳۸	سیستم عامل و تجهیزات
۳۸	اتاقک راننده
۳۸	نمای کلی داشبورد
۴۰	صفحه نمایش و چراغ های نشانگر و هشدار دهنده
۴۶	روشن و خاموش کردن خودرو
۴۶	کلید
۴۸	ریموت کنترل
۵۰	قفل و باز کردن درب ها از داخل
۵۱	سیستم الکترونیکی هشدار دهنده
۵۲	سیستم هشدار دهنده
۵۳	شیشه بالابر
۵۵	سقف کشویی (سانروف)

دفترچه راهنمای مشتری S300

۱۶۹	شماره مشخصه خودرو	۱۰۸	سیستم ترمز
۱۶۹	علامت گذاری شاسی	۱۱۰	سیستم فرمان
۱۷۰	روش تعیین اطلاعات فنی	۱۱۰	خرابی سیستم موتور و سیستم آگزوز
۱۷۱	چرخ ها	۱۱۳	خودرو و محیط زیست
۱۷۳	اطلاعات فنی خودرو	۱۱۵	طول ترمز گیری و قدرت ترمز گیری
۱۷۶	فصل گارانتی خودرو	۱۱۸	کاهش هزینه های اقتصادی و محافظت از محیط زیست
۱۷۷	حقوق مشتریان	۱۱۹	تمیز کردن و تعمیر و نگهداری خودرو
۱۷۸	گارانتی خودرو	۱۲۱	تعمیر و نگهداری بدنه و تجهیزات خارجی خودرو
۱۷۸	استثنائات گارانتی	۱۲۵	نگهداری تزئینات داخل خودرو
۱۷۹	موارد نقض و ابطال گارانتی	۱۲۸	تعویض و نصب تجهیزات جدید و قطعات یدکی
۱۸۰	گارانتی رنگ خودرو	۱۳۰	تعمیرات و نکات فنی نصب تجهیزات جدید
۱۸۱	برنامه سرویس و نگهداری	بازدید و اضافه کردن سوخت و مواد نفتی مورد استفاده در خودرو	
۱۸۴	فهرست نمایندگی های مجاز	۱۳۱	اضافه کردن سوخت
		۱۳۱	سوخت
		۱۳۳	سوخت
		۱۳۴	نکات ایمنی کار بر روی قطعات محفظه موتور
		۱۳۹	روغن موتور
		۱۴۴	روغن جعبه دنده اتوماتیک
		۱۴۵	مایع خنک کننده
		۱۴۸	روغن ترمز
		۱۵۰	امنیت در رانندگی
		۱۵۰	چرخ ها
		۱۵۹	زنجیر چرخ
		۱۶۱	فیوز
		۱۶۴	بکسل کردن
		۱۶۷	فصل اطلاعات فنی
		۱۶۸	مقدمه ای مختصر بر اطلاعات فنی
		۱۶۸	دستورالعمل ها

فصل چگونگی استفاده از خودرو

دفتربه راهنمای مشتری S300

هشدار

صندلی نامیزان می تواند باعث آسیب جدی گردد:

- ◆ تعداد سرنشینان در خودرو نباید از تعداد صندلی ها تجاوز کند. هر سرنشین در خودرو باید به درستی کمر بند ایمنی را ببندد. کودکان باید از صندلی نوزاد استفاده کنند و مقررات ایمنی مربوطه در این مورد را رعایت کنید.
- ◆ برای اطمینان از اینکه شما و سرنشینان بهترین حفاظت ایجاد شده است، همه پشت سری ها را باید به درستی و با توجه به قد خود تنظیم کرده و همیشه به درستی کمر بند ایمنی را ببندید.
- ◆ در طول رانندگی، شما همیشه باید پای خود را روی جاپایی قرار دهید.
- ◆ پای خود را بر روی داشبورد نگذارید و از پنجره به بیرون دراز نکنید. وضعیت نشستن نادرست خطر آسیب دیدگی ناشی از ترمز یا تصادف را افزایش می دهد. هنگامی که کیسه هوا باز گردد، وضعیت نشستن نادرست ممکن است باعث ایجاد صدمه جدی گردد.
- ◆ راننده و سرنشین در ردیف جلو، همیشه باید حداقل ۲۵ سانتی متر از فرمان یا داشبورد فاصله داشته باشند. اگر این فاصله کمتر از ۲۵ سانتی متر باشد، سیستم کیسه هوا قادر به عملکرد کامل نخواهد بود، که احتمال به وجود آمدن خطر برای راننده و سرنشین می رود.
- ◆ از تنظیم صندلی راننده یا پشتی آن در هنگام رانندگی اجتناب ورزید. انجام این عمل باعث کاهش قدرت کنترل در حین رانندگی شده و ممکن است باعث بروز صدمات جدی و آسیب دیدگی گردد.

تجهیزات ایمنی

صندلی

اهمیت تنظیم درست صندلی

تنظیم درست صندلی، در ایفای نقش حفاظتی کمر بند ایمنی و سیستم کیسه هوا، اهمیت حیاتی دارد.

صندلی راننده و سرنشین جلو ممکن است با توجه به شرایط فیزیکی شان به روش های مختلفی قابل تنظیم باشند.

تنظیم صحیح صندلی منجر به موارد زیر می شود:

۱. کنترل دقیق، موثر و بی خطر خودرو.
۲. تاثیر بر روی حفاظت از بدن و کاهش خستگی.
۳. مهیا شدن امکان ایفای حداکثر نقش حفاظتی توسط کمر بند ایمنی و سیستم کیسه هوا.

احتیاط

۱. به دلایل امنیتی صندلی تنها زمانی می تواند تنظیم شود که خودرو بی حرکت و ساکن است.
۲. در هنگام تنظیم صندلی مراقب باشید! بی دقتی و یا تنظیم کنترل نشده صندلی ممکن است باعث بروز آسیب جدی گردد.
۳. پشت صندلی نباید بیش از حد به عقب متمایل شود. در صورتی که پشتی صندلی خوابیده باشد، در هنگام تصادف امکان لغزش از زیر کمر بند وجود دارد. در این شرایط کمر بند ایمنی از سرنشین صندلی جلو محافظت نکرده و نیروی فشاری موجود در کمر بند باعث آسیب دیدن نواحی شکم و در برخی موارد منجر به مرگ خواهد شد. در نتیجه برای دستیابی به حداکثر نقش حفاظتی کمر بند ایمنی و کیسه هوا، پشتی صندلی ها را در وضعیت مناسب تنظیم نمایید.

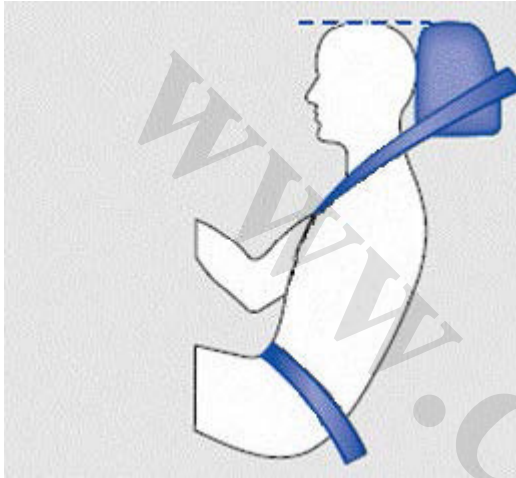

پشت سری

تنظیم صحیح پشت سری

پشت سری بخش مهمی در حفاظت از سرنشین می باشد. تنظیم صحیح پشت سری ممکن است خطر آسیب دیدگی در بسیاری از حوادث را کاهش دهد.

۱. برای اطمینان از حفاظت مطلوب پشت سری، لطفاً آن را با توجه به قد خود تنظیم کنید به گونه ای که لبه فوقانی پشت سری بایستی هم سطح با بالای سر سرنشین بوده و از سطح چشمها پایین تر نباشد.
۲. برای سرنشینان بسیار بلند، در صورتی که شرایط فوق الذکر را نمی توان انجام داد، پس از اینکه پشت سری در بالاترین ارتفاع خود قرار گرفت، لطفاً آن را در همان موقعیت بالا نگه دارید.
۳. برای سرنشینان نسبتاً کوتاه، اگر شرایط فوق الذکر را نمی توان انجام داد، پس از قرار دادن پشت سری در پایین ترین موقعیت ممکن، لطفاً آن را در همان موقعیت پایین نگه دارید.



هشدار

- ◆ حذف پشت سری یا تنظیم نادرست آن می تواند منجر به بروز آسیب جدی شود.
- ◆ پشت سری همیشه باید در وضعیت صحیح تنظیم گردد تا بتواند کاملاً و به طور موثر از سرنشینان در تصادف محافظت کند.

دفترچه راهنمای مشتری S300

نصب پشت سری

- پشت سری را بر روی مجرای ارتباط دهنده با پشتی قرار دهید.
- پشت سری را رو به سمت پایین فشار دهید.
- ارتفاع پشت سری را با توجه به قد خود تنظیم کنید.

تنظیم و برداشتن پشت سری

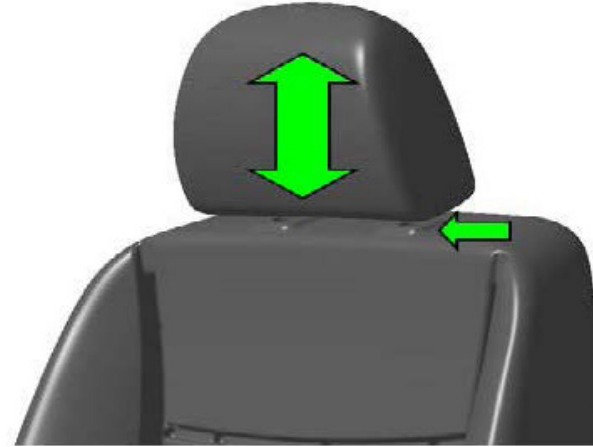

تنظیمات ارتفاع پشت سری صندلی

- پشت سری را از دو طرف بگیرید و به سمت بالا یا پایین حرکت دهید تا زمانی که به ارتفاع مورد نیاز خود دست پیدا کنید (دکمه قفل در زیر پشت سری را فشار دهید).

برداشتن پشت سری

- پشت سری را به بالاترین ارتفاع ممکن ببرید.
- زاویه پشتی صندلی را تنظیم کنید (لطفاً در صورت نیاز پشتی صندلی را قبل از برداشتن پشت سری به حالت اول باز گردانید).
- دکمه قفل در زیر پشت سری را فشار داده و نگه دارید.
- پشت سری را خارج کنید.

تا کردن پشتی صندلی عقب

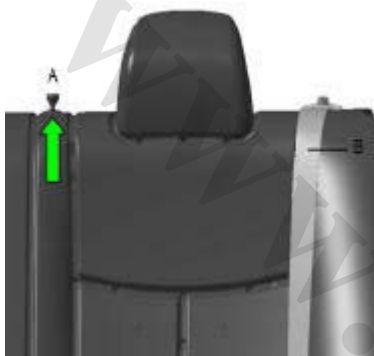

به جلو تا کردن پشتی صندلی عقب

- لطفاً صندلی جلو را قبل از به جلو تا کردن پشتی صندلی عقب، تنظیم کنید تا از صدمه دیدن صندلی جلو در هنگام خم کردن صندلی عقب، جلوگیری کنید.
- کمر بند ایمنی را کنار زده و آن را کنار تودری قرار دهید.
- قفل A را بیرون بکشید تا قفل پشتی صندلی عقب باز شود و سپس صندلی را تا انتها به سمت جلو خم کنید.

یادداشت

با خم کردن پشتی صندلی عقب، بر میزان فضای صندوق عقب خودرو افزوده می شود.

صندلی جلو تنظیم دستی صندلی های جلو



تنظیم صندلی جلو و عقب

- میله اهرم ۱ را به سمت بالا نگه دارید و صندلی را به سمت جلو و عقب حرکت دهید تا به یک موقعیت مناسب برسید.
- میله اهرم ۱ را رها کرده و کمی صندلی را حرکت دهید تا زمانی که صندلی قفل شود.

تنظیم ارتفاع صندلی

- اهرم شماره ۳ را چندین مرتبه به سمت بالا یا پایین بکشید، تا زمانیکه در ارتفاع مناسب تنظیم شود.

تنظیم زاویه پشتی

- اهرم شماره ۲ را به سمت بالا بکشید. پشتی را کمی به سمت عقب فشار دهید یا به سمت جلو هل دهید تا در زاویه مناسب تنظیم گردد.
- اهرم شماره ۲ را رها کنید و کمی به سمت جلو خم شوید تا صندلی قفل شود.

دفترچه راهنمای مشتری S300

ایمنی غیرفعال
اصول پایه
رانندگی ایمن

تجهیزات ایمنی غیرفعال، خطر آسیب دیدگی در تصادف را کاهش دهند. در این بخش، اطلاعات مهم، پیشنهادات و دستورالعمل های مربوط به موضوع ایمنی غیرفعال این خودرو معرفی خواهند شد. تمامی مطالب مورد نیاز در ارتباط با ایمنی، کیسه هوا، صندلی کودک، ایمنی و حفاظت از کودکان در اینجا خلاصه شده است. لطفاً با دقت بخوانید و دستورالعمل های مربوطه را برای ایمنی خود و سرنشینان رعایت کنید.

 هشدار

- ◆ این بخش حاوی اطلاعات مهم در مورد استفاده از خودرو توسط راننده و سرنشین می باشد.
- ◆ این کتابچه راهنمای مالک را همواره در خودرو قرار دهید. این مسئله بخصوص در زمان قرض دادن یا فروختن خودرو بسیار مهم است.

بازگشت پستی صندلی عقب به حالت اول

- کمربند ایمنی B را بیرون آورده و آن را در کنار تودری قرار دهید.
- پستی صندلی عقب را تا زمانی که صندلی قفل شود به سمت عقب ببرید.
- سپس پستی صندلی عقب را به سمت جلو بکشید تا از محکم شدن آن اطمینان حاصل کنید.
- مطمئن شوید که قفل A به طور کامل در قاب خود فرو رفته است.

 هشدار

- ◆ پس از بازگشت پستی صندلی عقب به حالت قبل، کمربند ایمنی و قفل کمربند ایمنی باید در جای اصلی خود قرار بگیرند.
- ◆ پستی صندلی عقب باید بصورت محکم قفل شده باشد. در غیر این صورت، در هنگام ترمز اضطراری اشیای صندوق عقب به داخل خودرو پرتاب می شوند.
- ◆ لطفاً مطمئن شوید که پستی صندلی عقب به درستی قفل شده و سپس کمربند ایمنی می تواند به طور قابل اطمینان کار خود را انجام دهد.
- ◆ لازم است قبل از اینکه پستی صندلی عقب را به سمت عقب برده و قفل نمایید، کمربند ایمنی سمت عقب را کنار تودری قرار دهید تا از گیر کردن کمربند ایمنی بین پستی صندلی عقب و دیواره داخلی خودرو و در نهایت صدمه دیدن جلوگیری شود.

تجهیزات ایمنی

تجهیزات ایمنی در محافظت از سرنشین بسیار موثر بوده و سبب کاهش خطر آسیب دیدگی در حوادث می شوند. هرگز ایمنی خود و سرنشینان را به مخاطره نیندازید. تجهیزات ایمنی نقش بسزایی در کاهش احتمال آسیب دیدگیهای شدید در تصادفات دارند. برخی از تجهیزات ایمنی خودرو در ذیل ذکر شده اند:

۱. کمربند ایمنی
۲. کمربند ایمنی پیش کشنده*
۳. سیستم تنظیم ارتفاع کمربند ایمنی
۴. کیسه هوای جلو
۵. کیسه هوای جانبی*
۶. کیسه هوای پرده ای*
۷. نقطه اتصال صندلی کودک مجهز به "ISOFIX"
۸. پشت سری قابل تنظیم
۹. فرمان قابل تنظیم

احتیاط

اگر وضعیت نشستن شما یا سرنشین نادرست باشد و یا تجهیزات ایمنی به درستی تنظیم نشده و یا استفاده نشوند، تجهیزات قادر به محافظت مناسب از شما و سرنشینان نخواهند بود.

بنابراین، شما باید به خوبی موارد زیر را درک نمایید:

چرا چنین تجهیزاتی بسیار مهم هستند، چگونه محافظت می کنند؛ چه چیزهایی در هنگام استفاده باید مورد توجه قرار گیرد، شما و سرنشینان چگونه می توانید مؤثرترین روش در استفاده از تجهیزات ایمنی موجود را انجام دهید. این کتابچه راهنمای مالک، شامل اطلاعات مربوط به کاهش صدمات شخصی می باشد. شما و سرنشینان باید از هشدارهای مهم و دستورالعمل ها پیروی کنید. همه سرنشینان مسئول امنیت در رانندگی می باشند.

قبل از رانندگی

راننده موظف است امنیت سرنشینان و امنیت در رانندگی را تضمین کند. برای تضمین ایمنی خود و سرنشینان، لطفاً به موارد زیر قبل از رانندگی توجه فرمائید:

۱. مطمئن شوید چراغ های خودرو سالم هستند.
۲. فشار باد لاستیک را بررسی کنید.
۳. اطمینان حاصل کنید که تمام پنجره ها به اندازه کافی برای داشتن دید مناسب تمیز هستند.
۴. باربند خودرو را محکم کنید.
۵. اطمینان حاصل کنید که هیچ چیزی مانع کارکرد درست پدال نمی شود.
۶. آینه، صندلی و پشت سری را با توجه به فرم بدن خود تنظیم کنید.
۷. به سرنشینان خودرو یاد آوری کنید که باتوجه به فرم بدنشان پشت سری خود را تنظیم کنند.
۸. از صندلی کودک مناسب استفاده کرده و به درستی کمربند ایمنی را برای محافظت از کودکان ببندید.
۹. در وضعیت صحیح برای رانندگی نشسته و به سرنشینان نیز یادآوری کنید.
۱۰. کمربند ایمنی خود را به درستی بسته و به سرنشینان نیز یادآوری کنید.

* مطابق با مدل خودرو

دفترچه راهنمای مشتری S300

وضعیت نشستن صحیح

• وضعیت نشستن صحیح راننده

وضعیت نشستن صحیح راننده از اهمیت زیادی برای داشتن امنیت و راحتی در رانندگی برخوردار است.

به منظور اطمینان از ایمنی خود و کاهش خطر آسیب دیدگی در تصادف، تنظیمات زیر را انجام دهید:

۱. تنظیم فرمان: فاصله بین فرمان و قفسه سینه باید حداقل ۲۵ سانتیمتر باشد.

۲. تنظیم وضعیت جلو و عقب صندلی راننده: مطمئن شوید که می توانید به طور کامل پدال گاز، ترمز و کلاچ را هنگامی که پاهای خود را کمی خم می کنید فشار دهید.

۳. تنظیم پشت سری: سطح بالایی صندلی را برابر با بالای سر خود قرار دهید. پشت سری می تواند بر طبق قد شما به درستی تنظیم گردد. موقعیت نامناسب پشت سری ممکن است باعث صدمه جدی در هنگام حرکت ناگهانی خودرو، ترمز و یا تصادف گردد.

۴. کمربند را به درستی ببندید.

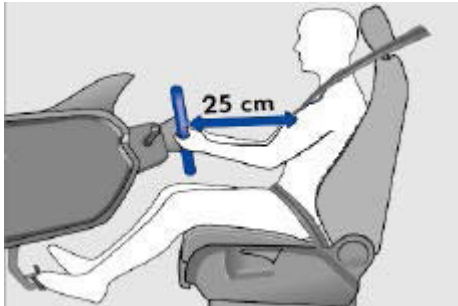

کدام عوامل بر ایمنی در رانندگی تاثیر دارند؟

ایمنی در رانندگی بستگی به طرز رانندگی راننده و رفتار تمامی سرنشینان بستگی دارد.

راننده باید نسبت به خود و سرنشینان مسئولیت پذیر باشد. اگر ایمنی در رانندگی نادیده گرفته شود، ایمنی شما و سرنشینان به خطر خواهد افتاد. بنابراین، موارد زیر باید مورد توجه قرار گیرد:

۱. بر روی رانندگی تمرکز داشته باشید و حواستان پرت نگردد (به عنوان مثال از صحبت با سرنشینان و یا مکالمه با تلفن همراه خودداری نمائید).

۲. قوانین رانندگی را رعایت کنید و با سرعت مناسب برانید.

۳. سرعت رانندگی خود را در جاده با وضعیت جاده، ترافیک و شرایط آب و هوایی تنظیم کنید.

۴. در طول رانندگی طولانی مدت، غذا خورده و حداقل هر دو ساعت یک بار استراحت کنید.



هشدار

نامناسب بودن تنظیم صندلی می تواند باعث آسیب جدی شود.

- ♦ برای اطمینان از داشتن بهترین حفاظت از امنیت خود و سرنشینان، صندلی و پشت سری باید با توجه به فرم بدن تنظیم گردد. همچنین، کمربند ایمنی باید به درستی بسته شود.
- ♦ فاصله بین داشبورد و سرنشین جلو، نباید از ۲۵ سانتیمتر تجاوز کند. اگر این حداقل فاصله را رعایت نکنید سیستم کیسه هوا نمی تواند به طور موثر از شما محافظت کند. امکان خطر مرگ وجود دارد.
- ♦ در طول رانندگی، شما همیشه باید پای خود را در جایگاه آن قرار دهید. پای خود را بر روی داشبورد دراز نکنید از پنجره یا به شکل صلیبی روی صندلی ها دراز نکنید. در غیر این صورت، امکان صدمه دیدن شما در طول ترمز و یا در تصادف افزایش می یابد. وضعیت نشستن نادرست در هنگام باز شدن کیسه هوا حتی ممکن است باعث آسیب مرگ آور شود.
- ♦ در طول رانندگی، پشتی صندلی نباید بیش از حد به سمت عقب برده شود. در غیر این صورت، عملکرد حفاظتی کمربند ایمنی و کیسه هوا را تحت تاثیر جدی قرار خواهند داشت. امکان خطر مرگ وجود دارد.

• وضعیت نشستن صحیح سرنشین جلو (مسافر)

فاصله بین داشبورد و سرنشین جلو، نباید از ۲۵ سانتیمتر تجاوز کند. بنابراین، بهترین حفاظت ایمنی را می توانید با باز شدن کیسه هوا داشته باشید.

برای اطمینان از ایمنی سرنشین جلو و کاهش خطر تصادف، انجام تنظیمات زیر توصیه می گردد:

۱. صندلی سرنشین جلو را تا جایی که ممکن است بسمت عقب ببرید.
۲. سطح بالای پشت سری را با اندازه قد خود تنظیم کنید.
۳. کمربند ایمنی را به درستی ببندید.

دفترچه راهنمای مشتری S300

• نمونه هایی از وضعیت نامناسب نشستن

وضعیت نشستن نادرست ممکن است باعث آسیب جدی و یا حتی مرگ سرنشینان شود.

زمانی بهترین عملکرد ایمنی وجود خواهد داشت که به درستی از آن استفاده شود. وضعیت نامناسب نشستن به طور قابل ملاحظه ای عملکرد حفاظتی کمربند ایمنی را کاهش خواهد داد. در همین حال، خطر آسیب دیدگی شخصی به علت استفاده نادرست از کمربند ایمنی افزایش خواهد یافت. راننده موظف است از ایمنی خود و سرنشینان (به خصوص کودکان در خودرو) مطمئن شود. در طول رانندگی هرگز به سرنشینان اجازه ندهید که به صورت نامناسب بر روی صندلی بنشینند.

وضعیت نادرست نشستن ممکن است باعث وارد شدن صدمه به سرنشینان شود. موارد زیر نمونه هایی از وضعیت اشتباه نشستن است.

رفتارهای زیر در طول رانندگی ممنوع است:

۱. ایستادن در خودرو.
۲. ایستادن روی صندلی.
۳. زانو زدن بر روی صندلی.
۴. پشتی صندلی بیش از اندازه به سمت عقب خم شده باشد.
۵. خم شدن به سمت داشبورد.
۶. دراز کشیدن بر روی صندلی.
۷. نشستن در لبه صندلی.
۸. نشستن در بین دو لبه صندلی.
۹. از پنجره به سمت بیرون خم شدن
۱۰. دراز کردن پا بیرون از پنجره

• وضعیت صحیح نشستن سرنشین در صندلی عقب

مسافری که در صندلی عقب نشسته است باید صاف نشسته و هر دو پای خود را در جایگاه آن قرار داده و کمربند ایمنی خود را به درستی ببندد.

به منظور کاهش خطر در ترمز اضطراری و یا هنگام تصادف، سرنشین صندلی عقب باید از مقررات زیر پیروی کند:

۱. کمربند را به درستی ببندد.
۲. اگر کودکی در خودرو نشسته است، از تجهیزات ایمنی مناسب کودکان استفاده کنید.

هشدار 

♦ اگر سرنشین صندلی عقب صاف نشینند، با توجه به استفاده نادرست از کمربند ایمنی خطر آسیب دیدگی افزایش خواهد یافت.

 هشدار

◆ اگر وضعیت نشستن نامناسب باشد، با توجه به سرعت باز شدن کیسه هوا سرنشین ممکن است، دچار آسیب مرگ آوری بشود.
◆ قبل از رانندگی، لطفاً وضعیت نشستن صحیح را اتخاذ کرده و در طول رانندگی آن را حفظ کنید. در همین حال، لطفاً سرنشینان را نسبت به اتخاذ وضعیت صحیح نشستن آگاه کنید.

۱۱. دراز کردن پا بر روی داشبورد
۱۲. دراز کردن پا بر روی پشتی صندلی جلویی.
۱۳. داشتن سرنشین در بخش جلوی صندلی (جایگاه پا)
۱۴. نیستن کمربند ایمنی.
۱۵. حمل سرنشین در صندوق عقب

دفترچه راهنمای مشتری S300

هشدار



- ◆ در هر زمانی قبل از رانندگی، شما باید کمربند ایمنی را ببندید حتی اگر در داخل شهر رانندگی می کنید. این قاعده در مورد سرنشین صندلی عقب نیز صدق می کند.
- ◆ زنان باردار نیز باید کمربند ایمنی را ببندید، که به معنی حفاظت بهتر برای کودک متولد نشده است.
- ◆ بستن درست کمربند ایمنی تاثیر زیادی در اجرا درست و کامل عملکرد کمربند ایمنی دارد.

یادداشت



لطفاً در هنگام استفاده از کمربند ایمنی، قوانین و دستورات را رعایت فرمائید.

کمربند ایمنی

• چرا باید کمربند ایمنی را ببندیم؟

این امر که کمربند ایمنی می تواند حفاظت مطلوبی در هنگام تصادف ایجاد کند ثابت شده است. بنابراین، در بسیار از کشورها بستن کمربند ایمنی جزء قانون رانندگی محسوب می شود.

درست بستن کمربند ایمنی این امکان را به سرنشینان میدهد که وضعیت نشستن مناسبی را داشته باشند. کمربند ایمنی به طور قابل توجهی نیروی حرکت بدن را کاهش می دهد.

علاوه بر این، کمربند ایمنی می تواند از وقوع حرکات غیر قابل کنترلی که ممکن است به آسیب های جدی ختم شود جلوگیری کند. علاوه بر این، ساختار سقف خودرو و دیگر تجهیزات ایمنی غیر فعال (مانند سیستم کیسه هوا) نیز می تواند نیروی حرکت بدن را به منظور کاهش بخشی از حرکت و پایین آوردن خطر آسیب دیدگی کم کند.

آمار حوادث نشان می دهد بستن مناسب کمربند ایمنی ممکن است در صورت لزوم خطر آسیب دیدگی را کاهش داده و شانس زنده ماندن در حوادث جدی را افزایش دهد. بخصوص در زمانی که کودک در خودرو است، ایمنی باید مورد توجه قرار گیرد.

♦ اصول فیزیکی در هنگام تصادف از سمت جلو

بدین وسیله اصول فیزیکی تصادف از سمت جلو به سادگی شرح داده می شود:

هنگامی که خودرو شروع به حرکت می کند، خودرو و سرنشینان بلافاصله تولید انرژی حرکتی می کنند که اصطلاحاً به آن انرژی جنبشی (نیروی حرکت) گفته می شود. انرژی جنبشی به سرعت خودرو، وزن خودرو و سرنشین بستگی دارد. هر چقدر سرعت بالاتر برود و وزن سنگین تر باشد انرژی بیشتری نیاز است که در هنگام تصادف جذب شود. سرعت خودرو مهم ترین عامل است. برای مثال، اگر سرعت خودرو از ۲۵ کیلومتر در ساعت به ۵۰ کیلومتر در ساعت (دو برابر) برسد، انرژی جنبشی چهار برابر خواهد شد.

یک تفکر عمومی این است که ممکن است استفاده از دست برای حمایت از بدن در تصادف جزئی موثر باشد. اما، این تفکراشتباه است، جلوی نیرویی که حتی در سرعت های بسیار کم تولید می شود را نمی توان با دست گرفت. حتی اگر از ۲۵ کیلومتر در ساعت به ۵۰ کیلومتر در ساعت برسید، نیرویی که بروی بدن شما در هنگام تصادف اعمال می گردد به آسانی بیش از ۱۰۰۰۰ نیوتن است، که برابر با وزن ۱ تن (۱۰۰۰ کیلوگرم) است.

در هنگام تصادف از سمت جلو، سرنشینی که کمربند خود را به درستی نبسته باشد، به جلو پرتاب شده و کنترل خود را در برخورد با دیواره داخلی خودرو از دست می دهد (به عنوان مثال فرمان، داشبورد و شیشه جلو خودرو)، در حالی که سرنشینی که کمربند ایمنی خود را نبسته باشد حتی ممکن است از خودرو به بیرون پرتاب شده و موجب ایجاد جراحات مرگباری بر او گردد.

همچنین برای سرنشینانی که در صندلی های عقب نشسته اند نیز بسیار مهم است که به درستی کمربند ایمنی خود را ببندند، زیرا امکان از دست دادن کنترل و پرتاب شدن آنها نیز در هنگام تصادف وجود دارد. در نتیجه نه تنها زندگی خود را به مخاطره انداخته بلکه باعث آسیب رسیدن به سرنشینانی که بر روی صندلی های جلو نشسته اند، نیز بشوند.

دفترچه راهنمای مشتری S300

دستورالعمل های ایمنی مهم در ارتباط با استفاده از کمربند ایمنی استفاده صحیح از کمربند ایمنی تا حد زیادی خطر آسیب دیدگی را کاهش می دهد!

هشدار

- ◆ کمربند ایمنی نباید گیر کرده، خراب شده و یا توسط وسیله لبه تیزی بریده شود.
- ◆ بستن درست کمربند ایمنی تاثیر زیادی در عملکرد کامل و صحیح کمربند ایمنی دارد.
- ◆ هرگز استفاده دو سرنشین از یک کمربند ایمنی مجاز نمی باشد (حتی برای کودکان).
- ◆ عملکرد کمربند ایمنی تنها زمانی که به درستی بسته شده باشد می تواند به خوبی اجرا گردد.
- ◆ پیچاندن کمربند ایمنی به دور چیزهای سخت و شکننده (مانند عینک، قلم، دسته کلید، و غیره) مجاز نمی باشد. در غیر این صورت ممکن است باعث صدمه شخص گردد.
- ◆ لباس دست و پا گیر و شل (مانند پالتو یا ژاکت) ممکن است شما را از داشتن حالت نشستن طبیعی باز دارد و بر عملکرد کمربند ایمنی تاثیر بگذارد.
- ◆ برای تنظیم کمربند ایمنی از گیره یا چیز دیگر استفاده نکنید (کمربند ایمنی را متناسب با قد افراد بایستی تنظیم نمود).
- ◆ تنها اجازه دارید سگک کمربند را به قفل مربوط به خود آن ببندید. بستن اشتباه کمربند بر روی عملکرد کمربند ایمنی تاثیر گذاشته و امکان صدمه شخص بالا می رود.
- ◆ حرکت دادن بیش از اندازه پشتی صندلی به سمت عقب مجاز نیست. در غیر این صورت کمربند ایمنی نمی تواند کارایی مطلوبی داشته باشد.
- ◆ کمربند ایمنی باید تمیز نگه داشته شود. کمربند ایمنی کثیف بر روی عملکرد جمع کردن خودکار کمربند ایمنی تاثیر خواهد گذاشت.
- ◆ لطفاً کمربند ایمنی را به طور منظم چک کنید. در صورتی که تسمه، زبانه، دستگاه جمع کن خودکار کمربند و قفل کمربند ایمنی آسیب دیده بود لطفاً برای تعویض کردن کمربند به یکی از نمایندگی های مجاز شرکت سایپادک مراجعه نمایید.
- ◆ کمربند ایمنی را شخصاً باز، و تعویض و یا تعمیر نکنید.
- ◆ کمربند ایمنی آسیب دیده (مانند زمانیکه به علت تحمل بار در تصادف کشیده می شود) باید جایگزین شود. توصیه می شود کمربند ایمنی در نمایندگی های مجاز شرکت سایپادک تعویض گردد. علاوه بر این، قفل کمربند ایمنی نیز باید بررسی شود.

هشدار



- ◆ قسمت گذرنده کمربند از روی شانه نباید بر روی گردن بیفتد. کمربند ایمنی نیز باید تقریباً از وسط شانه عبور کرده و کاملاً به قفسه سینه بچسبند. بخشی از کمربند که بر روی کمر می آید باید بر روی جلوی پهلو قرار گیرد. بستن کمربند بر روی شکم مجاز نیست و باید همیشه نزدیک به کمر چسبیده باشد.
- ◆ زنان باردار باید توجه ویژه ای به کمربند ایمنی داشته باشند که بخش پوشش دهنده کمر حتماً نزدیک به لگن و در پایین ترین حد ممکن بسته شده باشد تا از فشار بر روی شکم اجتناب گردد.
- ◆ مسیرهای صحیح بستن کمربند ایمنی همیشه باید مورد توجه قرار گیرد. اگر کمربند ایمنی به درستی بسته نشود، ممکن است حتی یک تصادف کوچک باعث ایجاد آسیب شود.
- ◆ اگر کمربند ایمنی بیش از حد شل بسته شده است، شما در هنگام تصادف به سمت جلو خودرو پرت خواهید شد و کمربند ایمنی به طور ناگهانی شما را متوقف می کند که در این صورت امکان آسیب وجود دارد.
- ◆ شما مجاز هستید که کمربند ایمنی را به قفل مربوط به صندلی خود وصل کنید. در غیر اینصورت، بر روی عملکرد حفاظتی کمربند ایمنی تاثیر گذاشته و میزان آسیب دیدن شخص را بالا می برد.

• چگونگی بستن کمربند ایمنی

بستن سه مرحله ای کمربند ایمنی

لطفاً کمربند ایمنی را به درستی قبل از روشن کردن خودرو ببندید.

لطفاً قبل از بستن کمربند ایمنی صندلی و پشت سری را به درستی تنظیم کنید.

- تسمه کمربند را گرفته و به آرامی کمربند ایمنی را بیرون کشیده و از روی پهلو و قفسه سینه خود عبور دهید.

- تسمه کمربند را به قفل گوشه صندلی وصل کنید تا صدای کلیک آن را بشنوید.

- کمربند را به سمت عقب بکشید تا مطمئن شوید که قفل شده است.

هر کمربند ایمنی سه نقطه ای به یک دستگاه جمع کننده خودکار مجهز شده است. هنگامی که کمربند ایمنی به آرامی بیرون کشیده می شود، این دستگاه جمع کننده خودکار اجازه حرکت آزادانه را به کمربند ایمنی میدهد. اگرچه، در ترمز ناگهانی، دستگاه جمع کننده خودکار، کمربند ایمنی را قفل می کند.

استفاده از کمربند ایمنی برای بانوان باردار، مگر در صورت داشتن دستورات خاص از سوی پزشک معالج الزامی است.

دفترچه راهنمای مشتری S300

یادداشت

ارتفاع صندلی جلو را بایستی برای مطابقت بیشتر با کمربند ایمنی در مقدار مناسب تنظیم نمود.

• باز کردن کمربند ایمنی

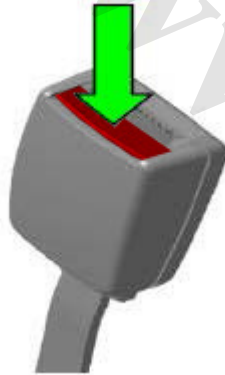

- دکمه قرمز روی قفل را به سمت پایین فشار دهید تا تسمه کمربند توسط جمع کننده خودکار جمع شود.

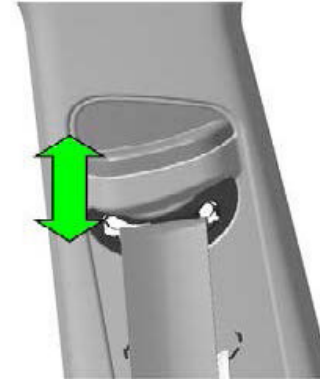

مکانیزم تنظیم ارتفاع کمربند ایمنی در کمربندهای ایمنی سه نقطه ای، برای اطمینان از هم سطح بودن کمربند در ناحیه شانه با خط بدن سرنشین، استفاده می شود.
- دستگاه هدایت کننده را به سمت بالا یا پایین در طول مسیر که نیاز دارید، حرکت دهید.
- بعد از تنظیم به مقدار مورد نیاز به سمت بالا یا پایین حرکت دهید.

هشدار 

♦ ارتفاع کمربند را به درستی تنظیم کنید تا مطمئن شوید که کمربند از وسط شانه عبور می کند نه از روی گردن.

یادداشت 

۱. زمانی که دستگاه پیش کشنده کمربند ایمنی فعال شود دود آزاد می کند. این یک پدیده طبیعی است و نشان دهنده آتش گرفتن خودرو نیست.

۲. هنگامی که خودرو یا بخش هایی از این سیستم آسیب ببیند، مقررات ایمنی مربوطه باید رعایت گردد. نمایندگی های مجاز سایپا یدک با این مقررات کاملاً آشنا می باشند و می توانند اطلاعات دقیقی در این زمینه به شما ارائه کنند.

۳. هنگامی که خودرو یا بخش هایی از سیستم کیسه هوا بازیافت می گردد، قوانین و مقررات مربوطه باید رعایت شود.

• **کمربند پیش کشنده**

این سیستم به عنوان مکمل سیستم کیسه هوا وظیفه کشیدن کمربندهای ایمنی صندلی جلو را بر عهده داشته و بدین ترتیب موجب افزایش بازده کمربند ایمنی و ایمنی می گردد.

در صورت بروز تصادف و یا ترمز ناگهانی و شدید، این دستگاه از طریق سنسور فعال می شود. زمانیکه فعال شود منفجر شده و پودر داخل دستگاه جمع کننده خودکار کمربند ایمنی را پر میکند. پس از آن، کمربند ایمنی توسط یک ساختار مکانیکی به داخل دستگاه جمع کننده کشیده می شود تا حرکت رو به جلوی سرنشین را متوقف کند.

هشدار 

- ◆ جهت حفظ موارد ایمنی از مبادرت به تعمیر یا تعویض این سیستم شخصاً یا توسط افراد متفرقه خودداری کنید و در صورت نیاز به یکی از نمایندگی های مجاز سایپا یدک مراجعه نمایید.
- ◆ این سیستم می تواند تنها یک بار عملکرد محافظتی تصادف را بهبود بخشد. و بایستی پس از هر بار عمل کردن تعویض گردد.
- ◆ زمانی که خودرو فروخته میشود کتابچه راهنمای مالک باید به خریدار تحویل داده شود.

دفترچه راهنمای مشتری S300

وقتی سوئیچ خودرو را باز می کنید، چراغ هشدار دهنده کیسه هوا برای ۴ ثانیه روشن خواهد ماند و بعد خاموش می شود. این بدان معنی است که عملکرد سیستم کیسه هوا درست است. اگر موارد زیر رخ می دهد، به این معنا است که قطعات معیوب توسط سیستم شناخته شده است. توصیه می شود فوراً برای عیب یابی به تعمیرگاه مجاز سایپا یدک مراجعه نمایید.

- هنگامی که سوئیچ خودرو در موقعیت ON قرار می گیرد، چراغ هشدار دهنده کیسه هوا روشن نمی شود یا روشن باقی می ماند.
- در طول رانندگی، این چراغ روشن است یا چشمک می زند.

سیستم کیسه هوا (ایر بگ)

• شرح کلی سیستم کیسه هوا

کیسه هوا جلو، یک مکمل کمربند ایمنی سه نقطه ای است. این سیستم در تصادف و یا برخورد شدید از سمت جلو، بر میزان حفاظت از سر و سینه راننده و سرنشین جلو می افزاید. سیستم کیسه هوا تنها زمانی آمادگی فعال شدن دارد که خودرو روشن باشد.

آمادگی عملکرد سیستم کیسه هوا توسط سیستم های الکترونیکی کنترل می شود. چراغ نشانگر کیسه هوا هر با در زمان روشن شدن خودرو جهت چک کردن خود، برای چند ثانیه روشن باقی می ماند. سیستم کیسه هوا با توجه به تجهیزات مختلف خودرو، عمدتاً از قطعات زیر تشکیل شده است:

۱. واحد کنترل الکترونیکی
 ۲. خاموش نشدن چراغ نشانگر کیسه هوا چند ثانیه پس از روشن شدن
 ۳. چشمک زدن چراغ نشانگر کیسه هوا در زمان روشن بودن خودرو
- در شرایط زیر سیستم کیسه هوا دارای ایراد بوده و لازم است در اولین فرصت به تعمیرگاه مجاز سایپا یدک مراجعه شود:
۱. روشن نشدن چراغ نشانگر کیسه هوا در لحظه روشن شدن خودرو.
 ۲. خاموش نشدن چراغ نشانگر کیسه هوا، چند ثانیه پس از روشن شدن خودرو.
 ۳. روشن بودن یا چشمک زدن چراغ نشانگر کیسه هوا در طول رانندگی.



هشدار

- ◆ برای اینکه بتوان از سرنشینان در زمان باز شدن کیسه هوا، تا آنجایی که ممکن است محافظت کرد، باید صندلی طبق سایز بدن تنظیم گردد.
- ◆ اگر شما موفق نشوید که به درست کمربند ایمنی را ببندید و یا زیاد از حد به سمت جلو خم شده باشید و یا موقعیت صندلی درست نباشد، یا وضعیت صندلی را نادرست انتخاب کرده باشید، ریسک آسیب دیدگی در هنگام تصادف بالا می رود و اگر کیسه هوا در هنگام تصادف باز گردد، باعث صدمات بیشتر و خطرناک تری می شود.
- ◆ در صورت وجود هر گونه خرابی در عملکرد کیسه هوا، لطفاً برای تعمیر به یکی از نمایندگی های مجاز سایپا یدک مراجعه نمایید. در غیر این صورت امکان عمل نکردن کیسه هوا در زمان تصادف وجود خواهد داشت.
- ◆ هیچ کدام از قطعات سیستم کیسه هوا را شخصا تعویض نکنید.
- ◆ بخش های کیسه هوا را شخصا قطع نکنید. در غیر این صورت ممکن است کیسه هوا باز شود.
- ◆ کیسه هوا تنها می تواند یکبار در هنگام تصادف عملکرد محافظتی داشته باشد. اگر کیسه هوا مورد استفاده قرار گرفته، آن بخش از سیستم باید تعویض گردد.
- ◆ لطفاً در هنگام فروش خودرو، تمام مدارک را همراه با خودرو به خریدار تحویل دهید.
- ◆ هنگامی که خودرو یا هر بخشی از سیستم کیسه هوا تعویض و یا آسیب دیده باشد، قوانین و مقررات ایمنی مربوطه باید انجام شود.

دفترچه راهنمای مشتری S300

کیسه هوا تحت شرایط زیر فعال نمی شود:

۱. خودرو خاموش شده باشد.
۲. ضربه خفیف از جلو
۳. ضربه خفیف از کناره ها
۴. ضربه از عقب
۵. واژگون شدن خودرو
۶. ضربه به برخی از قطعات خاص

یادداشت



۱. "خفیف" در عبارات بالا به مقدار ضربه اندازه گیری شده توسط کنترلرهای ماشین اشاره دارد نه به میزان آسیب وارد شده به خودرو.
۲. وقتی که کیسه هوا باز می شود، یک نوع گاز بی خطر مایل به رنگ سفید منتشر خواهد شد. این یک پدیده طبیعی است و نشان دهنده آتش گرفتن خودرو نیست.

• چه زمانی کیسه هوا باز میگردد؟

در طراحی سیستم کیسه هوا، کیسه هوا برای راننده و سرنشین جلو در هنگام تصادف نسبتاً جدی از جلو، باز خواهد شد. کیسه هوای جانبی (ایربگ) و کیسه هوای مخصوص سر بر اثر تصادف جانبی شدید باز می شوند. تمامی کیسه هواهایی که در بالا ذکر شد، در تصادفات جدی خاص باز می شوند. زمانی که تصادف خفیفی از جلو، کناره، عقب اتفاق افتد یا خودرو واژگون شود، کیسه هوا باز نخواهد شد.

عوامل باز شدن کیسه هوا:

از آنجایی که شرایط خاص در حوادث مختلف یکسان نیستند، عموماً تعیین شرایط باز شدن کیسه هوا تحت شرایط اضطراری مختلف غیر ممکن است. به طور کلی، عوامل مهم بر باز شدن کیسه های هوا موثر می باشند که شامل ویژگی شیء برخورد کننده، زاویه برخورد، سرعت مربوطه در هنگام تصادف و غیره می باشد. باز شدن کیسه هوا به طور عمده به منحنی کاهش شتاب ایجاد شده به هنگام برخورد بستگی دارد. واحد کنترل با تجزیه و تحلیل منحنی برخورد قضاوت می کند که آیا کیسه هوا باید باز گردد یا نه. اگر منحنی کاهش شتاب ایجاد شده به هنگام برخورد پایین تر از مقدار مرجع پیش فرض در واحد کنترل باشد، کیسه هوا با وجود امکان آسیب شدید به خودرو در تصادف باز نمی شود.

یادداشت

پس از فعال شدن کیسه هوای جلو برای سرنشین جلو، داشبورد نیز باید تعویض شود.

• عملکرد کیسه هوای جلو

باز شدن کامل کیسه هوا می تواند خطر آسیب در سر و قفسه سینه را کاهش دهد.

اگر کیسه هوا فعال شود، کیسه با گاز پر شده و در مقابل راننده و سرنشین جلو باز می گردد. پر شدن کیسه هوا، به عنوان محافظت اضافی برای سرنشینان در تصادف، می تواند در ثانیه ای در سرعت بالا اتفاق بی افتد. وقتی راننده و سرنشین جلو در کیسه هوا که به طور کامل باز شده فرو می روند، اینرسی رو به جلوی متوقف می شود و خطر صدمه و جراحت در سر و قسمت بالای بدن کاهش می یابد.

باز شدن کیسه هوا باعث آزاد شدن مقدار معینی از گاز می شود که بسته به ضربه ی وارده در اثر تصادف متفاوت است تا از سر و قسمت بالایی بدن سرنشین محافظت نماید.

پس از حادثه، کیسه هوای باز شده، خالی می شود تا مطمئن شویم که دید جلوی راننده گرفته نشود.

وقتی که کیسه هوا باز شد، یک نوع گاز بی خطر مایل به رنگ سفید منتشر خواهد شد. این یک پدیده طبیعی است و نشان دهنده آتش گرفتن خودرو نیست.

زمانی که کیسه هوا فعال می شود نیروی زیادی تولید شده است. بنابراین جراحات شخص ممکن است به علت تنظیم نادرست صندلی و یا موقعیت نشستن اشتباه رخ دهد.

استفاده درست سیستم کیسه هوا ممکن است تا حد زیادی باعث کاهش خطر آسیب دیدگی شود.

• کیسه هوای جلو

شرح کیسه هوای جلو

سیستم کیسه هوا هرگز نمی تواند جایگزین کمربند ایمنی شود!



کیسه هوا جلو راننده در داخل فرمان تعبیه شده است، در حالی که کیسه هوا سرنشین جلو در داخل داشبورد است. محل قرارگیری کیسه هوا با علامت کیسه هوا (AIRBAG) مشخص شده است.

زمانیکه ضربه شدیدی از جلو اتفاق می افتد، کیسه هوا جلو به عنوان مکمل کمربند ایمنی سه نقطه ای، یک محافظت اضافی برای سر و سینه راننده و سرنشین جلو ایجاد می کند.

سیستم کیسه هوا هرگز نمی تواند جایگزین کمربند ایمنی شود. این بخشی از ایمنی غیر فعال در یک خودرو کامل است. لطفاً توجه کنید: سیستم کیسه هوا تنها زمانی می تواند بهترین عملکرد را داشته باشد که کمربند ایمنی به درستی بسته شده و پشت سری به درستی تنظیم گردیده باشد. بنابراین، راننده و سرنشینان بر طبق قوانین و مقررات و برای ایمنی خود باید همیشه کمربند ایمنی خود را به درستی ببندند.

کمربند ایمنی علاوه بر اینکه از راننده و سرنشین جلو محافظت می نماید، بهترین موقعیت نشستن برای دست یابی به حداکثر ایمنی ممکن در هنگام باز شدن کیسه هوا را فراهم می سازد.

دفترچه راهنمای مشتری S300

وقتی کیسه هوا جانبی فعال میشود، کیسه هوای پرده ای در تصادف از کنار به منظور حفاظت بهتر سرنشین به طور همزمان فعال می شود.

عملکرد کیسه ی هوای جانبی:

باز شدن کامل کیسه هوای جانبی می تواند خطر آسیب در قسمت بالای بدن را کاهش دهد.

هنگامی که کیسه ی هوای جانبی فعال می شود، کیسه های پرده ای در سمت مربوطه نیز می تواند به طور خودکار فعال گردد.

اگر کیسه هوا فعال گردد، برای ایجاد محافظت بیشتر سرنشینان در تصادف کیسه فوراً با سرعت بالا باز خواهد شد. هنگامی که سرنشینان در کیسه هوا باز شده فرو می روند، نیروی تولید شده در هنگام تصادف مهار شده و باعث کاهش خطر آسیب دیدگی بدن (قفسه سینه، شکم و باسن) سرنشینان می گردد.

سیستم کیسه هوا به گونه ای طراحی شده است که سرعت آزاد شدن گاز را بر اساس وزن سرنشین تنظیم نموده و در نتیجه کارایی این سیستم افزایش می یابد.

استفاده صحیح از سیستم کیسه هوا می تواند به مقدار زیادی خطر آسیب دیدگی ناشی از تصادفات را کاهش دهد.

• کیسه هوای جانبی

شرح کیسه هوای جانبی

وقتی تصادف رخ می دهد، کیسه ی هوای جانبی و کیسه هوا ی سر محافظت بهتری از سرنشینان خواهند کرد.



کیسه هوای جانبی در زیر آستری پشتی صندلی راننده و سرنشین جلو قرار دارد و محل آن با علامت "کیسه هوا (AIRBAG)" مشخص شده است.

هنگامی که ضربه شدیدی به خودرو وارد می شود، کیسه ی هوای جانبی مکمل کمربند ایمنی برای محافظت اضافی بخش بالایی بدن راننده و سرنشین جلو (قفسه سینه، شکم و باسن) می باشد.

علاوه بر عملکرد حفاظتی معمول، کمربند ایمنی نیز می تواند باعث قرار گرفتن سرنشین نشسته بر روی لبه صندلی در ردیف جلو، در موقعیتی شود که در آن کیسه ی هوای جانبی بتواند حداکثر حفاظت در تصادف از کنار را ایجاد کنند.

بنابراین، راننده و سرنشینان همیشه باید در طول رانندگی بر طبق قوانین و مقررات و به خاطر ایمنی به درستی کمربند ایمنی خود را ببندند.



- ◆ استفاده از صندلی کودک در صندلی جلو اکیداً ممنوع است. باز شدن کیسه هوای سرنشین جلو ممکن است باعث آسیب جدی و یا مرگ کودک شود.
- ◆ سر سرنشین نباید در محدوده ای که کیسه ی هوای جانبی باز می شود قرار بگیرد. در غیر اینصورت امکان وارد شدن آسیب جدی بر اثر تصادف وجود دارد این مسئله خصوصاً هنگامی که کودک بدون صندلی ایمنی در صندلی جلوی خودرو می باشد، بایستی مورد توجه قرار گیرد.
- ◆ اگر در طول رانندگی وضعیت نشستن کودک نادرست است، ممکن است پس از تصادف آسیب جدی به شخص وارد شود.
- ◆ نباید هیچ شخص دیگری، حیوان خانگی یا چیزی بین سرنشین و فضای فعالیت کیسه هوا وجود داشته باشد.
- ◆ از آنجا که واحد کنترل کیسه های هوا و سنسور فشار نصب شده در ستون وسط به طور هماهنگ کار می کنند، ایجاد هر گونه تنظیمات بر روی درب خودرو و بدنه داخلی درب (به عنوان مثال نصب بلندگو اضافی) مجاز نیست. خسارت ایجاد شده تأثیر منفی بر روی عملکرد سیستم کیسه هوا دارد. تمام عملیات بر روی درب خودرو و بدنه داخلی درب تنها می تواند توسط نمایندگی های مجاز سایپا یدک انجام شود.
- ◆ اگر هوا از طریق درزی در داخل تودری خارج شود، سنسور داخل درب قادر به اندازه گیری صحیح افزایش فشار هوا نخواهد بود. در نتیجه هنگامی که ضربه جانبی به خودرو وارد می شود، این امکان وجود دارد که کیسه هوای جانبی به طور صحیح عمل نکند.
- ◆ آویزان کردن کت و کلاه در خودرو تنها در صورتی مجاز است که سبک باشند و و اشیای سنگین و نوک تیز در جیب آنها قرار نداشته باشند.
- ◆ وارد کردن ضربه شدید به پشتی صندلی ها مجاز نمی باشد زیرا امکان آسیب دیدن سیستم کیسه هوا وجود دارد که ممکن است باعث عدم فعال شدن کیسه ی هوای جانبی گردد!
- ◆ اگر صندلی های جلو به کیسه هوای جانبی مجهز است روکش برای صندلی های جلو استفاده نشود.
- ◆ هرگز نباید مجموعه کیسه هوا، دچار آسیب دیدگی، پاره شدن و یا خراش عمیق شود. باز کردن کیسه هوا با زور مجاز نیست!
- ◆ اگر متوجه شدید که کیسه های هوای جانبی آسیب دیده اند، بلافاصله به یکی از نمایندگی های مجاز شرکت سایپا یدک مراجعه نمایید. لازم به ذکر است که تعمیر این سیستم شامل جداسازی قطعات، نصب و عیب یابی آن نیاز به تخصص ویژه دارد؛ بنابراین باید در نمایندگی های مجاز شرکت سایپا یدک انجام شود.

دفترچه راهنمای مشتری S300

عملکرد کیسه هوای پرده ای

وقتی تصادف جانبی رخ می دهد، کیسه هوا کاملاً باز شده ممکن است خطر آسیب دیدگی در سر و گردن را کاهش دهد. وقتی تصادف جانبی رخ می دهد، کیسه های هوای سر و کیسه هوای جانبی مربوط به سمتی که تصادف در آن رخ داده است، فعال می شوند.

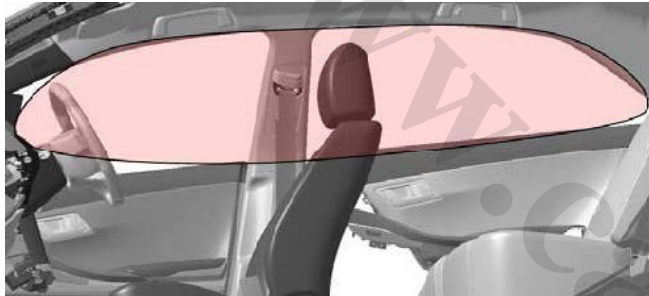

بعد از فعال شدن سیستم، کیسه هوا به سرعت باز شده و تمام فضای شیشه های جلو (که شامل ستون نیز می شود) را پوشش می دهد. اثر حفاظتی کیسه هوای پرده ای برای هر دو سرنشین جلو و سرنشینان عقب در در تصادفات جانبی خودرو است. کیسه هوای پرده ای باز شده از برخورد سر با قسمت های داخلی خودرو و وارد شدن آسیب به آن جلوگیری می نماید. علاوه بر این، در حضور کیسه هوا حرکت سر و گردن سرنشینان محدود می شود که در نتیجه فشار وارده بر سر و گردن در اثر ضربات ناشی از تصادف کم شده و خطر آسیب دیدگی کاهش می یابد. حتی زمانی که تصادف اریب اتفاق می افتد، کیسه هوای پرده ای می تواند با پوشاندن ستون جلویی خودرو، محافظت اضافی ایجاد کند.

• کیسه هوای پرده ای*

وقتی تصادف رخ می دهد، کیسه هوای پرده ای همراه با کیسه ی هوای جانبی بهتر می توانند از سرنشینان محافظت کنند.



کیسه هوای پرده ای در بالای هر دو درب نصب شده است. موقعیت نصب و راه اندازی با علامت "کیسه هوا (AIRBAG)" مشخص شده است. وقتی تصادف جانبی جدی رخ می دهد، کیسه هوای پرده ای، کمربند ایمنی سه نقطه و کیسه ی هوای جانبی محافظت اضافی برای سر و گردن سرنشین ایجاد می کنند. علاوه بر عملکرد محافظتی معمول، کمربند ایمنی همچنین می تواند راننده و سرنشینان را در موقعیتی که در آن کیسه هوای پرده ای بتواند حداکثر محافظت در تصادف از پهلو را ایجاد کند، نگه دارد. سیستم کیسه هوا نمی تواند جایگزین کمربند ایمنی باشد. این سیستم بخش ایمنی غیر فعال خودروی کامل است. سیستم کیسه هوا فقط هنگامی که به درستی با کمربند ایمنی هماهنگ باشد می تواند بهترین عملکرد را داشته باشد. بنابراین، راننده و سرنشینان همیشه باید بر طبق قوانین و مقررات در طول رانندگی و به خاطر ایمنی خود به درستی کمربند ایمنی را ببندند.

* مطابق با مدل خودرو

سیستم کیسه هوا به گونه ای طراحی شده است که سرعت آزاد شدن گاز را بر اساس وزن سرنشین تنظیم نموده و حرکت سر و در نتیجه میزان آسیب وارده را به میزان زیادی کاهش می دهد.
استفاده صحیح از سیستم کیسه هوا می تواند تا حد زیادی خطر آسیب دیدگی را کاهش دهد!

www.CarGeek.ir

دفترچه راهنمای مشتری S300

هشدار 

هنگام نصب صندلی کودک و استفاده از آن در خودرو، به توصیه های شرکت سازنده در این خصوص توجه فرمایید.

محافظت ایمنی کودک

• مقدمه

آمار حوادث ثابت می کند که نشستن کودک بر روی صندلی عقب امن تر از صندلی جلو است.

پیشنهاد می دهیم که کودکان با سن کمتر از ۱۲ سال باید در صندلی عقب نشسته و تجهیزات ایمنی مناسب (مثل صندلی کودک) باید با توجه به سن، قد و وزن و یا کمر بند ایمنی موجود استفاده شود تا از کودک محافظت کند. توصیه می شود برای محافظت کودک در صندلی عقب، پشت صندلی سر نشین جلو بنشیند.

قاعده های فیزیکی تصادف از جلو که قبلاً به آنها اشاره شد، در مورد کودکان نیز صدق می کند.

برخلاف بزرگسالان، کودکان بیشتر در معرض آسیب دیدگی عضلات و اسکلت به خاطر رشد ناکاملشان هستند.

به منظور کاهش خطر چنین آسیبی، کودکان باید از صندلی مخصوص کودک در خودرو استفاده کنند!

فقط صندلی های کودک با اجازه رسمی برای کودکان و مطابق با ECE R44 که صندلی های کودک را به ۵ گروه دسته بندی میکند مورد استفاده قرار گیرد. سیستم حفاظت از کودکان که از بازرسی ECE - R44 عبور کرده، دارای یک علامت دائمی روی صندلی هستند (حروف بزرگ E در دایره همراه با شماره بازرسی وجود دارد)

• دستورالعمل های ایمنی مهم در مورد استفاده از صندلی کودک استفاده صحیح از صندلی کودک تا حد زیادی خطر آسیب دیدگی را کاهش می دهد.

هشدار 

- ◆ همه سرنشینان (به خصوص کودکان) باید کمربند ایمنی خود را به درستی بسته و وضعیت نشستن درستی را در طول رانندگی اتخاذ کنند.
- ◆ در صورت فقدان تجهیزات ایمنی مناسب کودکان، کودکان با اندازه قد کمتر از ۱/۵۰ متر یا وزن کمتر از ۳۶ کیلوگرم اجازه بستن کمربند ایمنی را ندارند. در غیر این صورت امکان آسیب دیدگی گردن و شکم آنها وجود دارد. لطفاً قوانین محلی و مقررات مربوطه را رعایت کنید.
- ◆ زمانی که رانندگی می کنید کودکان (از جمله نوزاد) در بغل خود نگیرید.
- ◆ هنگامی که رانندگی می کنید، کودکان باید در صندلی کودک مناسب نشستن باشند.
- ◆ هر یک از صندلی های کودک فقط می تواند توسط یک کودک استفاده می شود.
- ◆ مراقب کودک باشید حتی بعد از اینکه او را در صندلی کودک نشانید.
- ◆ تحت برخی از شرایط آب و هوایی خارجی ممکن است دمایی در خودرو تولید شود که باعث تهدید زندگی شما شود.
- ◆ در صورت فقدان تجهیزات ایمنی کافی، از سوار کردن کودک در خودرو خودداری نمایید.
- ◆ اجازه ندهید کودکان در طول رانندگی بر روی صندلی زانو زده و یا بایستند. در غیر این صورت ممکن است کودک به بیرون از خودرو پرتاب شده و باعث مرگ خود و دیگر سرنشینان شود.
- ◆ در صورتی که در طول رانندگی کودک به سمت جلو خم شده یا بر روی صندلی اشتباه نشسته باشد، خطر آسیب دیدگی در زمان تصادف افزایش می یابد. این وضعیت مخصوصاً در زمانی نگران کننده است که کودک بر روی صندلی سرنشین جلو نشسته باشد، در این صورت باز شدن کیسه هوا در زمان تصادف ممکن است باعث آسیب جدی و یا حتی مرگ شود.
- ◆ استفاده از کمربند ایمنی تأثیر زیادی در داشتن حداکثر محافظت دارد. دستورالعمل مربوط به استفاده درست از کمربند ایمنی که توسط شرکت تولید کننده صندلی کودک ارائه شده است باید مورد توجه قرار گیرد اگر کمربند ایمنی به درستی بسته نشود، ممکن است حتی کوچکترین حادثه نیز باعث ایجاد آسیب دیدگی گردد.
- ◆ استفاده از کمربند ایمنی باید بررسی گردد. علاوه بر این، توجه داشته باشید که به کمربند ایمنی توسط اجسام تیز آسیب نرسانید.
- ◆ اگر خودرو به کیسه هوای جانبی یا کیسه هوای پرده ای مجهز است و ناچارید صندلی کودک را بر روی صندلی سرنشین جلو مورد استفاده قرار دهید، بایستی توجه نمایید که بدن کودک کاملاً توسط صندلی محافظت شود. زمانیکه از بالشتک های بالا بر استفاده می شود، اجازه ندهید بدن کودک با درب و شیشه در تماس باشد.

دفترچه راهنمای مشتری S300

• **حفاظت از ایمنی کودکان و کیسه ی هوای جانبی**
کودک نباید در منطقه ای که در آن کیسه ی هوای جانبی و کیسه هوای پرده ای (ایربرگ) باز می شود، بنشیند.
به منظور فراهم نمودن چنین حفاظتی، کیسه هوای جانبی با سرعت بالا باز میشود. در این زمان، نیروی زیادی در کیسه هوا تولید می شود. اگر وضعیت نشستن درست نباشد، کیسه هوا و یا اجسام موجود در منطقه ای که کیسه هوا باز می شود ممکن است باعث آسیب دیدگی سرنشینان شود.
اگر صندلی کودک متناسب با سن کودک انتخاب شود، می تواند حرکت کودک را محدود نماید. همچنین فضای کافی باید بین کودک و کیسه ی هوای جانبی و کیسه هوای پرده ای وجود داشته باشد. در این صورت، کیسه هوا می تواند بهترین اثر حفاظتی را داشته باشد.

هشدار

- ◆ به منظور جلوگیری از آسیب جدی کودک، صندلی مناسب کودک باید با توجه به سن، قد و وزن کودک انتخاب شود. همچنین، باید در خودرو بصورتی پایدار و محکم نصب گردد.
- ◆ سر کودک نباید در منطقه باز شدن کیسه ی هوای جانبی و کیسه هوای پرده ای باشد. امکان آسیب دیدگی شخص وجود دارد.
- ◆ در فضای باز شدن کیسه ی هوای جانبی و کیسه هوای پرده ای چیزی قرار ندهید. امکان آسیب دیدگی شخص وجود دارد!

• استفاده از صندلی کودک در صندلی سرنشین جلو

صندلی کودک باید در صندلی عقب نصب شود.
ما شدیداً توصیه می کنیم که تجهیزات ایمنی کودکان را به منظور حفاظت بیشتر در صندلی عقب نصب کنید. اگر مجبور به استفاده از صندلی کودک در صندلی سرنشین جلو شدید، باید به اطلاعات هشدار دهنده مربوط به کیسه هوای جلو سرنشین جلو توجه کنید.

هشدار

- ◆ از صندلی ایمنی کودک در صندلی سرنشین جلو استفاده نکنید. از آنجا که صندلی کودک در منطقه ای واقع شده است که در آن کیسه هوای سرنشین جلو عمل می کند، ممکن است زمانی که کیسه هوا فعال میشود باعث آسیب جدی و یا حتی مرگ کودک گردد.
- ◆ در صورتی که تحت شرایط ویژه ای صندلی کودک بر روی صندلی سرنشین جلو مورد استفاده قرار گیرد، صندلی سرنشین جلو باید در عقب ترین موقعیت صندلی تنظیم گردد و پشتی صندلی نیز باید در موقعیت عمودی تنظیم شود. از آنجایی که خودرو به سیستم تنظیم کردن ارتفاع مجهز است، ارتفاع صندلی نیز باید در بالاترین موقعیت خود تنظیم گردد.

• صندلی کودک

طبقه بندی صندلی های کودک

فقط صندلی کودک با مجوز رسمی و مناسب برای استفاده کودکان مجاز است.

فقط صندلی کودک را با تایید رسمی و مناسب و یا صندلی که کودک بتواند از آن استفاده کند باید فراهم گردد.

صندلی کودک باید منطبق با ECE-R44 باشد. ECE* کوتاه شده اسم کمیسیون اقتصادی اروپا است.

سیستم حفاظت از کودکان که از بازرسی با توجه به ECE-R44 عبور کرده باشد، یک علامت دائمی روی صندلی وجود دارد (E با حروف بزرگ در دایره همراه با شماره بازرسی وجود دارد). صندلی کودک به ۵ گروه تقسیم می شود:

گروه	وزن
۰	۰-۱۰ کیلوگرم
۰+	۰-۱۳ کیلوگرم
۱	۹-۱۸ کیلوگرم
۲	۱۵-۲۵ کیلوگرم
۳	۲۲-۳۶ کیلوگرم

کودکان با قد بلندتر از ۱/۵۰ متر می توانند مستقیماً از کمربند ایمنی در خودرو استفاده کنند.

گروه ۰/۰+

برای نوزادان از بدو تولد تا ۹ ماه با وزن زیر ۱۰ کیلوگرم یا نوزادان از بدو تولد تا ۱۸ ماهه با وزن کمتر از ۱۳ کیلوگرم مناسب تر است از صندلی کودکی استفاده کنند که می تواند به موقعیت خوابیده تنظیم گردد.

گروه ۱

برای نوزادان و خردسالان با وزن ۹-۱۸ کیلوگرم با سن کمتر از ۴ سال بهتر است از صندلی کودک مجهز به کمربند ایمنی استفاده گردد.

صندلی کودک گروه ۱، برای نوزادان و کودکان با وزن ۹-۱۸ کیلوگرم و با سن کمتر از ۴ مناسب است. کودکان در گروه ۱ و بالاتر ممکن است صندلی کودک را رو به سمت رانندگی استفاده کنند. استفاده از صندلی کودک بر روی صندلی سرنشین جلو مجاز نیست.

*Economic Commission for Europe

دفترچه راهنمای مشتری S300

 هشدار
<ul style="list-style-type: none">◆ کمربند ایمنی در بخش شانه باید از وسط شانه عبور و نباید تحت هیچ شرایطی از روی گردن عبور کند. همچنین، باید بصورت محکم به بدن چسبیده باشد.◆ کمربند ایمنی در قسمت پهلو باید از روی پهلو به جای معده بگذرد. همچنین، باید بصورت محکم چسبیده باشد. کمربند ایمنی در صورت لزوم باید تنظیم گردد.

استفاده از "ISOFIX" برای تثبیت صندلی کودک
یک حلقه ثابت کننده برای تثبیت صندلی کودک بر صندلی عقب خودرو وجود دارد.
لطفاً به دستورالعمل کارخانه سازنده صندلی کودک در هنگام نصب و جداسازی صندلی کودک توجه کنید.

نصب

- حلقه تثبیت کننده "ISOFIX" را از صندلی بیرون بکشید.
- سوکت صندلی کودک در حلقه تثبیت کننده "ISOFIX" داخل کنید تا زمانی که صندلی کودک همراه با صدای کلیک بصورتی پایدار و محکم جا بیفتد.
- دو طرف صندلی کودک را بکشید تا مطمئن شوید که کاملاً سرجای خود قرار گرفته است.

گروه ۲
برای کودکان با وزن ۲۵-۱۵ کیلوگرم با سن زیر ۷ بهتر است از صندلی کودک همراه با کمربند ایمنی سه نقطه ای استفاده گردد.

 هشدار
<ul style="list-style-type: none">◆ کمربند ایمنی در بخش شانه باید از وسط شانه عبور و نباید تحت هیچ شرایطی از روی گردن عبور کند. همچنین، باید بصورت محکم به بدن چسبیده باشد.◆ کمربند ایمنی در قسمت پهلو باید از روی پهلو به جای معده بگذرد. همچنین، باید بصورت محکم چسبیده باشد. کمربند ایمنی در صورت لزوم باید تنظیم گردد.

گروه ۳
برای کودکان با وزن ۳۶-۲۲ کیلوگرم با سن زیر ۷ و قد کوتاهتر از ۱/۵۰ متر، استفاده از صندلی کودک همراه با کمربند ایمنی سه نقطه ای بهتر است کودکان با قد بلندتر از ۱/۵۰ متر می توانند به طور مستقیم از کمربند ایمنی موجود در خودرو به جای صندلی کودک استفاده کنند.

هشدار 

◆ هر حلقه تثبیت کننده مخصوص جا افتادن یک صندلی کودک با "ISOFIX" طراحی شده است. بنابراین، صندلی کودک دیگر، کمربند ایمنی و یا چیز دیگری را در حلقه تثبیت کننده قرار ندهید.

◆ قبل از استفاده از صندلی کودک نصب شده با "ISOFIX"، لطفاً با نمایندگی های مجاز شرکت سایپادک مشورت کنید که صندلی کودک مربوطه برای خودرو شما مناسب باشد.

◆ برخی از صندلی های کودک نصب شده با "ISOFIX" نیز ممکن است با استفاده از کمربند ایمنی سه نقطه ای معمول بسته شوند. لطفاً با توجه به کتابچه راهنمای دستورالعمل ارائه شده توسط تولید کننده صندلی کودک اقدام به نصب و باز کردن صندلی کودک کنید.

◆ در طول رانندگی، کودکان باید از صندلی کودک مناسب با سن، وزن و قد خود استفاده کنند.

هشدار 

از صندلی ایمنی کودک در صندلی سرنشین جلو استفاده نکنید. وقتی کیسه هوای سرنشین جلو فعال شود ممکن است باعث آسیب جدی و یا حتی مرگ کودک گردد

دفترچه راهنمای مشتری S300

هشدار 

زمانی که کودک در خودرو حضور دارد، قفل ایمنی کودک را فعال کنید.

قفل ایمنی کودک



این قفل ها در دربهای عقب خودرو قرار گرفته اند و از باز شدن دربهای عقب از داخل توسط کودکان جلوگیری می کنند. قفل ایمنی کودک را در حالت "قفل" فرار داده و سپس درب خودرو را ببندید. در این حالت، باز کردن درب خودرو تنها از بیرون امکان پذیر است.

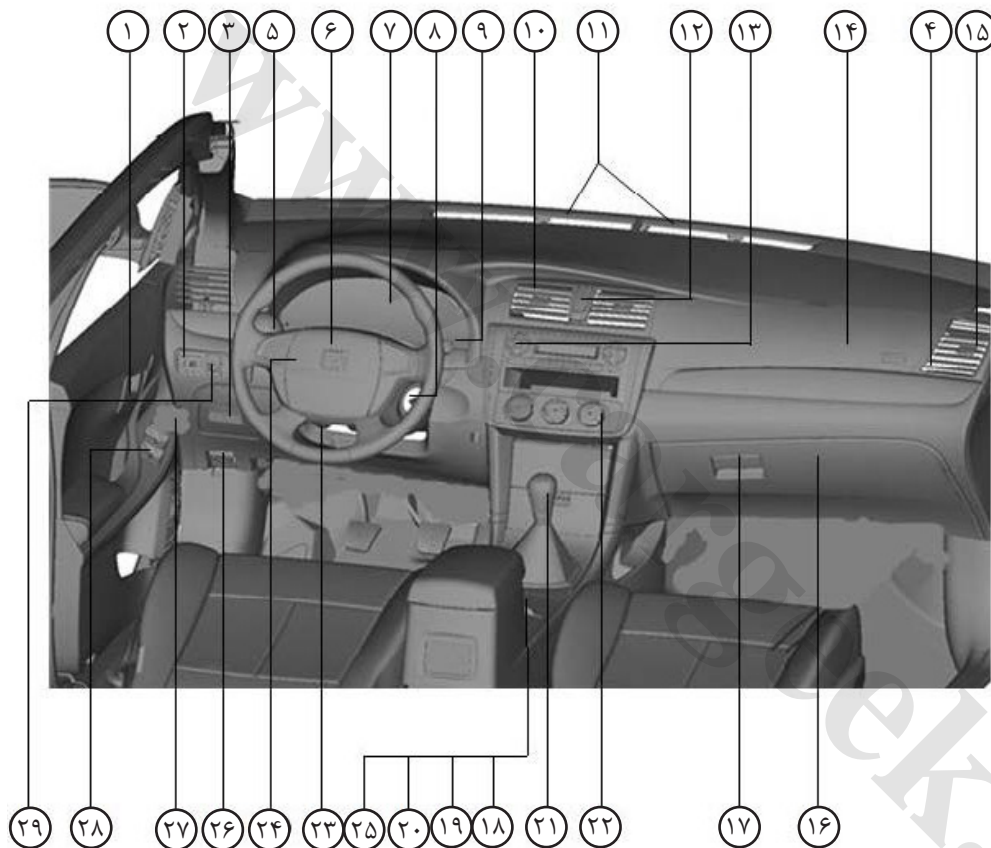

دفترچه راهنمای مشتری S300

۱۷. دستگیره باز کردن جعبه داشبورد
۱۸. جای لیوان جلو
۱۹. جاسیگاری
۲۰. فندک / سوکت انرژی
۲۱. دسته دنده
۲۲. مکانیزم کنترل سیستم تهویه
۲۳. اهرم تنظیم موقعیت فرمان
۲۴. بوق
۲۵. دستگیره ترمز دستی
۲۶. دستگیره باز کننده درب موتور
۲۷. دکمه قفل مرکزی درب
۲۸. کلید شیشه بالابر برقی
۲۹. سوئیچ تنظیم کننده ارتفاع چراغ جلو

یادداشت

برخی از تجهیزات ذکر شده در بالا تنها در برخی از انواع خاص خودرو نصب شده اند و مطابق با مدل خودرو می باشند.

نمای کلی داشبورد

۱. دستگیره باز کردن درب خودرو
۲. سوئیچ تنظیم آینه های بغل
۳. جعبه فیوز
۴. دریچه هوا
۵. دسته راهنما
۶. کیسه هوای جلو راننده
۷. صفحه کیلومتر
- صفحه نمایش
- چراغ های هشدار دهنده / نشانگر ها
۸. سوئیچ استارت
۹. اهرم شیشه شوی و برف پاک کن
۱۰. دریچه هوا
۱۱. دریچه هوا
۱۲. کلید فلاشر
۱۳. سیستم صوتی
۱۴. کیسه هوای سرنشین جلو
۱۵. دکمه تنظیم کننده دریچه هوا
۱۶. جعبه داشبورد

دور سنج موتور

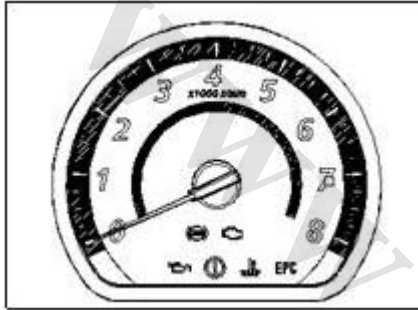

دورسنج موتور از ۱۰۰۰ برابر RPM برای نشان دادن سرعت چرخش موتور استفاده می کند. در طول رانندگی، از آن برای انتخاب زمان درست تغییر دنده برای جلوگیری از کاهش سرعت و رسیدن به سرعت بالاتر استفاده می شود. اگر خودرو در دور موتور بالا رانده شود، استهلاک موتور افزایش می یابد و مصرف مصرف بنزین افزایش خواهد یافت.

صفحه نمایش و چراغ های نشانگر و هشدار دهنده



دور سنج

سرعت سنج

دکمه تنظیم کننده

صفحه نمایش

دکمه تنظیم کننده

سرعت سنج



سرعت سنج نشان دهنده سرعت رانند خودرو است.

دفتراچه راهنمای مشتری S300

صفحه نمایش

دکمه تنظیم کننده

دکمه تنظیم چپ

هنگامی که دکمه سمت چپ ($0.3S < t < 2S$) فشار داده شود، وارد حالت تنظیم نور پس زمینه می شود. تحت حالت تنظیم، نور پس زمینه هنگامی که دکمه تنظیم نور پس زمینه در یک زمان کوتاه ($0.3S < t < 2S$) فشار داده شود تنظیم می گردد. هنگامی که دکمه تنظیم را برای یک مدت زمان طولانی ($t > 2S$) فشار دهید، نور پس زمینه به طور مداوم تغییر می کند. دکمه تنظیم را برای 5S رها کنید، صفحه نمایش به وضعیت مسافت پیموده شده برمی گردد.

تحت حالت زمان، هنگامی که دکمه تنظیم را برای یک مدت زمان طولانی ($t > 2S$) فشار دهید، زمان تنظیم می گردد.

دکمه تنظیم راست:

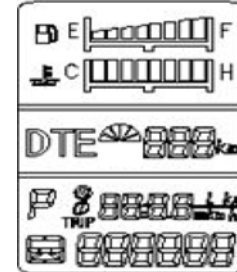
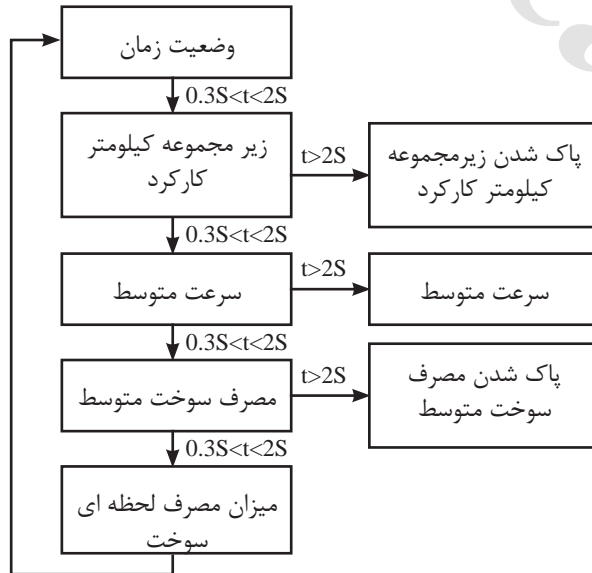

نشانیگر سطح بنزین اطلاعات مربوط به حجم بنزین این خودرو را نشان می دهد و تنها پس از روشن کرن سوئیچ به کار می افتد.

توصیه می شود که همواره میزان بنزین در مخزن، بیشتر از $\frac{1}{4}$ (یک چهارم) حجم مخزن سوخت باشد.

نشانیگر درجه حرارت موتور تنها پس از باز شدن سوئیچ، به کار می افتد. در رانندگی عادی، عقربه نشانیگر در وسط قرار دارد.

DTE نشان دهنده مسافتی است که خودرو با بنزین موجود در باک می تواند بطور متوسط طی کند.

Luminance درجه روشنایی پس زمینه را نشان می دهد.

موقعیت دنده در جعبه دنده و حالت سیستم تعویض دنده اتوماتیک در صفحه نمایش نشان داده می شود.

ساعت، مسافت پیموده شده کل، میزان مصرف لحظه ای سوخت، مصرف سوخت متوسط و سرعت متوسط نمایش داده می شود.

مسافت کل پیموده شده، مقدار مسافتی که تا الان پیموده شده را نشان می دهد.

زمانی که خودرو دوباره روشن شود، صفحه نمایش حالت قبلی موتور را نشان می دهد.

دفترچه راهنمای مشتری S300

چراغ های نشانگر و هشدار دهنده ها
چراغ های هشدار دهنده / نشانگر ها، برای نشان دادن وضعیت عملگرهای مختلف خودرو و خرابی احتمالی استفاده می شود.



دفترچه راهنمای مشتری S300

نماد	نام و معنی	شرح جزئیات
	چراغ هشدار دهنده فشار روغن موتور	اگر فشار روغن موتور خیلی کم باشد، چراغ هشدار دهنده روشن می شود. لطفاً در این زمان میزان روغن موتور را افزایش دهید، اگر سطح روغن موتور عادی باشد اما هنوز چراغ هشدار دهنده چشمک میزند، لطفاً موتور را خاموش کرده و رانندگی نکنید و از یک متخصص برای رفع خرابی خودرو کمک بخواهید.
	چراغ هشدار دهنده خطای جعبه دنده	هنگامیکه خطایی در جعبه دنده ایجاد شود، این چراغ روشن می شود. اگر دمای روغن جعبه دنده بالا برود، این چراغ چشمک می زند.
	چراغ هشدار دهنده باز بودن درب	این لامپ به طور مداوم تا زمانی که همه درب ها به درستی بسته شوند روشن می ماند، زمانی که سرعت خودرو بیش از ۵ کیلومتر در ساعت باشد، صدای هشدار دهنده بلند می شود.
	چراغ هشدار دهنده کمربند ایمنی سرنشین جلو	اگر سرنشین جلو کمربند ایمنی خود را نبسته باشد، این چراغ روشن می شود تا بستن کمربند را یادآوری نماید.
	چراغ هشدار دهنده نور بالا	هنگامی که لامپ نور بالا روشن باشد یا چشمک بزند، این چراغ روشن می باشد.
	چراغ مه شکن جلو	وقتی چراغ مه شکن جلو روشن است، این چراغ روشن می شود.
	چراغ مه شکن عقب	وقتی چراغ مه شکن عقب روشن است، این چراغ روشن می شود.
	هشدار دهنده سیستم ضدسرت بدنه *	در وضعیت عادی، چراغ نشانگر به آرامی چشمک می زند اما اگر خودرو مورد سرت قرار بگیرد، چراغ به سرعت چشمک می زند و هشدار دهنده صوتی آن فعال می شود.
	هشدار دهنده سرعت غیرمجاز	هنگامی که سرعت خودرو بیشتر از ۵ ثانیه بیش از ۱۲۰ کیلومتر در ساعت باشد، چراغ هشدار دهنده شروع به چشمک زدن همراه با ایجاد صدای هشدار دهنده می کند. هنگامی که سرعت کمتر از ۱۱۵ کیلومتر در ساعت باشد، چشمک زدن چراغ متوقف خواهد شد.
	چراغ پارک *	هنگامی که کلید چراغ ها در موقعیت پارک (اولین موقعیت) قرار دارد، چراغ های عقب، صفحه نمایشگر روشن می شوند.

* مطابق به مدل خودرو

نماد	نام و معنی	شرح جزئیات
	چراغ هشدار دهنده سرویس خودرو	زمانی که خودرو پس از سرویس اولیه بیش از ۳۰۰۰ کیلومتر را طی کند، چراغ هشدار دهنده فعال می شود. هنگامی که مسافت پیموده شده در مجموع به ۵۰۰۰ کیلومتر برسد، برای یادآوری راننده که زمان سرویس خودرو به اتمام رسیده است، چراغ هشدار دهنده سرویس روشن خواهد شد. هنگامی که بررسی خودرو تمام شود تکنسین ها از ابزار مخصوصی برای خاموش کردن چراغ هشداردهنده استفاده می کنند.
	چراغ هشدار دهنده	هنگامی که چراغ راهنما سمت چپ روشن شود، چراغ سمت چپ روشن می شود، هنگامی که فلاشر سمت راست روشن شود، چراغ همان سمت روشن می گردد.
	خرابی در سیستم موتور	هنگامی که سوئیچ را باز می کنید، سیستم خودرو را برای ۳ ثانیه چک می کند. در این حالت این چراغ روشن می شود و بعد از روشن شدن خودرو خاموش می شود. اگر سیستم اگزوز موتور پس از روشن کردن و در طول رانندگی کار نکند، چراغ هشدار دهنده روشن می گردد، لطفاً فوراً سرعت خود را کم کرده و برای عیب یابی به یکی از نمایندگی های مجاز سایپا یدک مراجعه نمایید.
EPC	خرابی سیستم موتور	وقتی که خرابی در موتور و سیستم الکترونیکی کنترل دریچه گاز رخ می دهد، چراغ هشداردهنده EPC روشن می شود. بهترین اقدام آن است که سرعت خود را کاهش داده و به یکی از نمایندگیهای مجاز شرکت سایپا یدک مراجعه نمایید.
	چراغ هشدار دهنده کمر بند ایمنی راننده	چراغ هشدار دهنده به شما یادآوری می کند که کمر بند ایمنی صندلی راننده بسته نیست. هنگامی که سوئیچ را باز می کنید، این چراغ تا زمانی که کمر بند بسته نشود به چشمک زدن ادامه می دهد. اگر به سرعت بیش از ۲۵ کیلومتر در ساعت برسید، بوق هشدار هر ۱۰۰ ثانیه به صدا در می آید، تا زمانی که راننده کمر بند ایمنی خود را ببندد.
	ترمز دستی	وقتی که ترمز دستی بالا باشد، چراغ هشداردهنده روشن می شود. اگر سرعت به بیش از ۵ کیلومتر در ساعت برسد و ترمز دستی هنوز بالا باشد، بوق هشدار به صدا در خواهد آمد، تا زمانی که ترمز دستی آزاد شود.
	هشداردهنده سطح بنزین	هنگامی که سطح بنزین کم است، این هشدار دهنده به طور معمول روشن می شود. اگر بنزین به ۱/۸ از حجم باک برسد چراغ برای یادآوری به راننده شروع به چشمک زدن می کند. در شیب، این چراغ ممکن است زودتر از معمول به دلیل نوسان سطح بنزین در مخزن روشن شود.
	نشان دهنده سطح و دمای آب (مایع خنک کننده)	هنگامی که دمای مایع خنک کننده بیشتر یا برابر با دمای هشدار باشد، چراغ هشدار شروع به چشمک زدن خواهد کرد، زمانی که سطح مایع پایین تر از حداقل مقدار مجاز باشد، چراغ هشدار دهنده شروع به چشمک زدن سریع خواهد کرد.

دفترچه راهنمای مشتری S300

شرح جزئیات	نام و معنی	نماد
<p>هنگامی که سوئیچ را روشن می کنید این لامپ روشن می شود. در صورتی که ABS سالم باشد بعد از ۳ ثانیه خاموش می گردد. در صورتی که خراب باشد دوباره روشن می گردد</p>	چراغ هشدار ترمز ABS	
<p>وقتی که خرابی در سیستم ترمز رخ می دهد، هر دو لامپ ترمز ABS و چراغ ترمز روشن می شود، زمانی که سطح روغن ترمز به "MIN" می رسد، چراغ اخطار ترمز روشن می شود، در این مرحله، شما نیاز به اضافه کردن روغن ترمز و یا بررسی نشستی احتمالی دارید. هنگامی که این لامپ روشن باشد، شما باید تلاش بیشتر برای فشار دادن پدال ترمز بکنید و مدت زمان اثر کردن ترمز افزایش خواهد یافت.</p>	هشداردهنده خرابی ترمز	
<p>وقتی سوئیچ را باز می کنید، این چراغ روشن می شود. زمانی که موتور شروع به کار می کند، هشدار دهنده باتری خاموش می شود، در صورتی که موتور روشن باشد و هشدار دهنده کار کند، لطفاً خودرو و تمام بخش های الکتریکی آن را خاموش کنید، بررسی کنید که موتور درست کار میکند یا نه. لطفاً از یک متخصص برای تعمیر خرابی احتمالی کمک بخواهید.</p>	شارژ باتری	
<p>وقتی سوئیچ را باز می کنید، این هشداردهنده برای ۴ ثانیه روشن خواهد ماند و بعد خاموش می شود، این بدان معنی است عملکرد سیستم کیسه هوا درست است. اگر موارد زیر رخ می دهد، به این معنا است که قطعات خراب شده توسط سیستم هشدار دهنده شناخته شده است. لطفاً فوراً برای عیب یابی به تعمیرگاه مجاز بروید.</p> <ul style="list-style-type: none"> ■ هنگامی که سوئیچ روشن می شود، چراغ هشدار دهنده روشن نمی شود یا روشن باقی می ماند. ■ در طول رانندگی، این چراغ روشن است یا چشمک می زند. 	خرابی کیسه هوا	

روشن و خاموش کردن خودرو
کلید

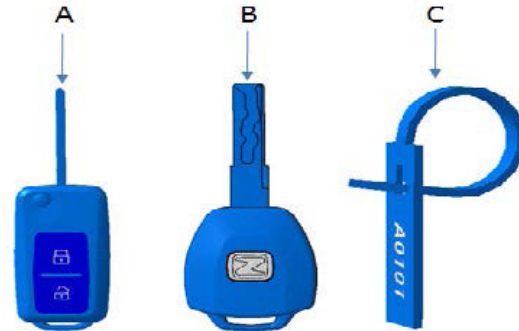

با این خودرو کلید های زیر ارائه می شوند:

- ◆ A یک عدد ریموت کنترل
- ◆ B یک عدد سوئیچ معمولی
- ◆ C پلاک شماره شناسایی سوئیچ

پلاک شماره شناسایی سوئیچ

بر روی این پلاک، شماره شناسایی سوئیچ ارائه شده است. در صورتی که این شماره نباشد، نمایندگی های مجاز شرکت سایپا یدک قادر به ساخت سوئیچ برای شما نیستند. بنابراین:

- ◆ این پلاک را در یک مکان امن نگه داری کنید
- ◆ این پلاک را در خودرو قرار ندهید.
- ◆ در صورت فروش خودرو، این پلاک را نیز به مالک جدید آن تحویل دهید.

ساخت سوئیچ

اگر نیاز به ساخت سوئیچ جدید دارید، سوئیچ را به همراه پلاک شماره شناسایی سوئیچ به یکی از تعمیرگاه های مجاز سایپا یدک ببرید.

هشدار 

- ◆ کودک و یا شخص معلول را در خودرو تنها نگذارید زیرا این افراد قادر به خارج شدن از خودرو و یا نجات خود در شرایط اورژانسی نیستند.
- ◆ هنگامی که کودک در خودرو است، از رها کردن کلید خودداری نمایید زیرا احتمال روشن کردن خودرو توسط کودک و بروز تصادف یا آسیب وجود دارد.
- ◆ پس از روشن شدن موتور، تمام دستگاه های الکتریکی در خودرو می تواند مورد استفاده قرار گیرند. استفاده نادرست از این وسایل باعث صدمه دیدن سرنشین می گردد. به عنوان مثال، پنجره می تواند بالا برده شود و باعث آسیب رساندن به کودک شود.
- ◆ از ریموت کنترل برای قفل کردن خودرو استفاده کنید. سرنشینان ممکن است در خودرو گیر کرده و قادر به خارج شدن از خودرو نباشند و نجات آنها در هنگام تصادف سخت شود.
- ◆ لطفاً سوییچ را درآورده و هنگام خروج از خودرو با خود ببرید.

احتیاط 

از آنجایی که ریموت کنترل دارای قطعات الکترونیکی است، لطفاً از افتادن یا تحت لرزش شدید قرار گرفتن آن جلوگیری کنید.

وجود داشته باشد، و یا باتری پر نباشد، دامنه عملکرد کلید کوتاه خواهد شد.

پس از اینکه ریموت درب ها را باز کرد، در صورتی که بعد از ۳۰ ثانیه هیچکدام از دربهای خودرو، درب موتور، صندوق عقب باز نگردد، به طور خود کار درب ها دوباره قفل می گردد. پس از آن، خودرو دوباره وارد وضعیت هشدار دهنده می شود.

احتیاط

اگر چهار درب خودرو / صندوق عقب / درب موتور به طور کامل بسته نشده باشد، چهار درب خودرو قفل نخواهد شد و لامپ فرمان چشمک می زند.

ریموت کنترل

باز و بسته کردن خودرو

ریموت کنترل می تواند در یک مسافت مشخص خارج از خودرو، خودرو را باز و بسته کند.

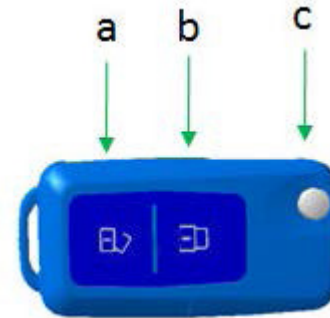

ریموت کنترل را می توان با فشار دادن دکمه مشخص شده توسط فلش C باز کرد. برای یستن، دکمه را نگه داشته و کلید را خم کنید.

باز کردن خودرو

- دکمه باز کردن قفل بروی ریموت (a) را فشار دهید، سپس قفل چهار درب باز شده و لامپ فرمان برای تایید یک بار چشمک می زند

قفل کردن خودرو

- دکمه b بر روی ریموت را فشار دهید، سپس چهار درب قفل می شود و فرمان لامپ برای تایید دوبار چشمک می زند. خودرو پس از ۵ ثانیه وارد وضعیت هشدار دهنده خواهد شد.

فرستنده و باتری ریموت در داخل آن قرار گرفته است در حالی که گیرنده های بی سیم در خودرو نصب شده اند. هنگامی که باتری پر است، کلید از راه دور ممکن است در فاصله ۱۰ متری از خودرو نیز عمل کند. با این حال، اگر هر گونه مانعی بین خودرو و ریموت و یا آب و هوای بسیار نامناسب

دفترچه راهنمای مشتری S300

تعویض باتری

نکات زیست محیطی

مقررات نکات زیست محیطی مرتبط دور انداختن باتری باید کاملاً رعایت گردد.

هشدار

از آنجا که ریموت کنترل، یک جسم الکترونیکی است، لطفاً دستورالعمل های زیر برای جلوگیری از آسیب رساندن به آن رعایت کنید.

- ♦ ریموت کنترل را در مکان های با دمای بالا مانند داشبورد قرار ندهید.
- ♦ ریموت کنترل را از هم باز نکنید.
- ♦ ریموت کنترل را پرت نکنید یا زمین نیندازید.
- ♦ آن را از تماس با آب دور نگه دارید.

احتیاط

از ناخن و یا اشیاء نوک تیز برای به کار انداختن سوئیچ استفاده نکنید.

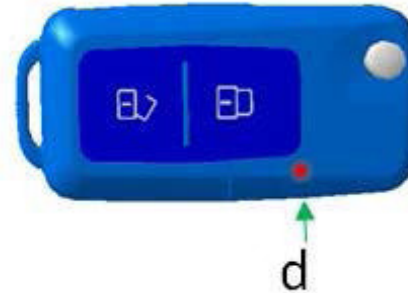

پس از اینکه ریموت کنترل برای مدتی مورد استفاده قرار می گیرد، ممکن است انرژی باتری کاهش پیدا کرده که باعث تاثیر کمتر امواج ریموت کنترل می گردد. در این زمان، باتری باید تعویض گردد. جهت تعویض باتری ها، صفحه پوشش ریموت را باز کرده، باتری های قدیمی را خارج، باتری جدید را قرارداده و پوشش آن را سرجایش قرار دهید. در طی این فرآیند، از تماس همزمان پایانه های مثبت و منفی با یک الکتروود خاص از باتری که موجب اتصال کوتاه در مدار می گردد، اجتناب کنید.

احتیاط

استفاده از یک باتری خراب ممکن است به ریموت کنترل آسیب برساند. لطفاً از باتری هایی با جریان و سایز مناسب استفاده کنید.

هشدار 

پس از قفل شدن خودرو، کودک یا معلول باقی مانده در خودرو ممکن است دچار مشکل گردند.
کودک و یا معلول را در خودرو تنها نگذارید. اگر کودک یا معلول از روی بی دقتی دکمه قفل مرکزی درب را فشار دهد و خودرو قفل گردد، آنها قادر نخواهند بود در هنگام تصادف در ترافیک یا موارد اورژانسی، خود را نجات داده و از خودرو خارج بشوند همچنین ممکن است کمک به آنها سخت تر گردد.

قفل و باز کردن درب ها از داخل

از دکمه قفل مرکزی در سمت راننده برای قفل و باز کردن درب های خودرو از داخل استفاده کنید. قفل ایمنی درب خودرو در سمت راننده می تواند برای قفل کردن درب های خودرو مورد استفاده قرار گیرد.

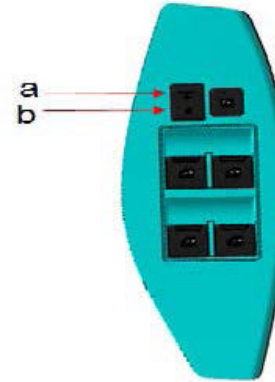

قفل کردن درب های خودرو

- می توان با فشار دادن دکمه قفل a تمام درب های خودرو را قفل کرد.

باز کردن درب های خودرو

- می توان با فشار دادن دکمه باز کردن b تمام درب های خودرو را باز کرد.

سیستم الکترونیکی هشدار دهنده

سیستم الکترونیکی هشدار دهنده، یک نوع سیستم تشخیص کد الکترونیکی است. هنگامی که کلید را وارد سوئیچ می کنید، تکرار کننده موجود در سر کلید، کد الکترونیکی را به خودرو ارسال می کند. تنها زمانی که کد الکترونیکی و کد شناسایی بر روی خودرو یکسان باشند موتور روشن می گردد.

هنگامی که کلید از سوئیچ بیرون کشیده شود، سیستم الکترونیکی هشدار دهنده به طور خودکار فعال می شود.

کلید اصلی را در سوئیچ قرار دهید، و سیستم الکترونیکی هشدار دهنده می تواند به صورت خودکار غیر فعال شده و اجازه می دهد تا موتور روشن شود.

امکان تهیه کپی کلید با شماره کلید اصلی توسط تعمیرگاه مجاز شرکت سایپا پدک وجود دارد. اگرچه تعداد کپی محدود است.

اگر شخصا از روی کلید کپی بزنید نمی توانید خودرو را روشن نمایید.

⚠ احتیاط

شما مجاز به تغییر دادن، باز کردن و یا تجزیه سیستم الکترونیکی هشدار دهنده نمی باشید. اگر شما بدون اجازه تغییر و یا اصلاحی در سیستم انجام دهید، تضمینی برای کارکرد صحیح آن وجود نخواهد داشت.

سیستم هشدار دهنده

سیستم هشدار دهنده سرقت خودرو برای جلوگیری از سرقت خودرو طراحی شده است زمانی که وضعیت هشدار دهنده فعال نشده، اگر شرایط زیر اتفاق بیفتد سیستم صدای هشدار دهنده ارسال خواهد کرد:

◀ هنگامی که هر کدام از دربهای خودرو، صندوق عقب باز باشد. (بوق می زند)

◀ کلید در سوئیچ مانده باشد. (آلارم)

از کلید قفل ریموت ممکن است برای فعال نمودن سیستم هشدار دهنده و متوقف کردن صدای هشدار آن استفاده شود.

هنگامی که سیستم هشدار دهنده فعال است، اگر از ریموت برای باز کردن قفل و باز کردن درب خودرو یا صندوق عقب استفاده نشود، سیستم آژیر خطر فعال می گردد.

تنظیم سیستم هشدار دهنده

بروی ریموت کلید، دکمه قفل را بزنید تا سیستم هشدار دهنده فعال گردد. در این زمان چراغ های خودرو دوبار چشمک زده و تمام درب های خودرو به طور هم زمان قفل می گردند.

تا زمانی که سیستم هشدار دهنده فعال باشد، شما قادر به روشن کردن موتور نخواهید بود مگر اینکه سیستم هشدار دهنده را غیر فعال کنید.

غیر فعال کردن سیستم هشدار دهنده

بر روی کلید ریموت دار، دکمه باز کردن قفل را زده تا قفل تمام دربهای خودرو باز شده و سیستم هشدار دهنده غیر فعال گردد. در این زمان، سیستم شما را از وضعیت خودرو مطلع می سازد:

◀ چراغ های خودرو یک بار چشمک بزنند.



احتیاط

لطفاً سیستم هشدار دهنده خودرو را در هنگام خروج از خودرو به درستی فعال کنید تا از سرقت احتمالی خودرو پیشگیری نمایید.

دفترچه راهنمای مشتری S300

دکمه های شیشه بالابر بر روی درب خودرو سمت راننده

- a: شیشه سمت چپ جلو
- d: شیشه سمت راست جلو
- b: شیشه عقب سمت چپ
- c: شیشه عقب سمت راست
- e: سوئیچ ایمنی روی درب خودرو در سمت راننده

سوئیچ ایمنی

سوئیچ ایمنی برای قفل کردن دکمه های شیشه های برقی سرنشینان استفاده می شود که اگر فعال نباشد، از دکمه های شیشه بالابر روی درب عقب می توان برای بالا بردن یا پایین آوردن شیشه های عقب استفاده کرد.

اگر سوئیچ ایمنی فعال باشد، دکمه های شیشه بالابر بر روی درب های عقب کار نخواهند کرد.

شیشه بالابر

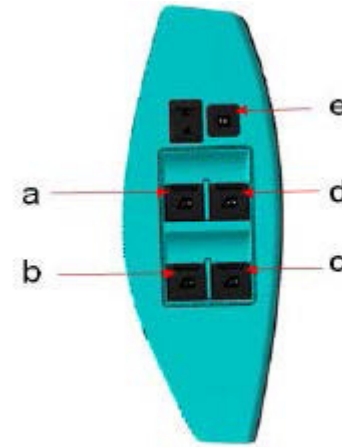

شیشه بالابر برقی

- از دکمه کنترل روی درب خودرو در سمت راننده برای کنترل تمام شیشه ها استفاده کنید. دیگر درب های خودرو به دکمه شیشه مربوط به خود مجهزند.

بالا و پایین بردن شیشه ها

- دکمه های a, b, c, و d را برای پایین آوردن شیشه مربوطه به سمت داخل فشار دهید.
- برای بالا رفتن شیشه مربوطه دکمه مربوطه را به سمت خارج بکشید. لطفاً تمام شیشه ها را در هنگام پارک و یا خروج از خودرو ببندید.

هشدار 

استفاده نادرست از دکمه های شیشه بالا بر ممکن است باعث صدمه دیگران شود!

◆ هنگام بستن شیشه ها مراقب باشید. مراقب باشید که در اثر غفلت یا بی احتیاطی به خود و دیگران آسیب نرسانید. مطمئن شوید که در هنگام بالا بردن شیشه چیزی بین فضای شیشه نباشد.

◆ کلید خودرو را در هنگام خروج از خودرو با خود ببرید. کودک و یا معلول را در خودرو قفل شده تنها نگذارید. اگر کلید در خودرو بماند ممکن است اشتباهی از آن استفاده کنند (مثلاً کودک خودرو را اشتبها روشن کند) و به دنبال آن باعث تصادف و صدمه به دیگران گردد.

◆ پس از روشن شدن سوئیچ، تمام وسایل الکترونیکی خودرو قابل استفاده می شوند. استفاده نابجا از این وسایل ممکن است منجر به صدمه به سرنشینان خودرو گردد. برای مثال، ممکن است بالا بردن شیشه باعث آسیب به کودک گردد.

◆ از ریموت برای قفل کردن خودرو استفاده کنید.

دفترچه راهنمای مشتری S300

سایبان سقف کشویی

زمانی که سقف کشویی باز شود، سایبان نیز باز می شود. زمانیکه سقف کشویی بسته شد در صورت نیاز سایبان را با دست هل دهید تا بسته شود.

بسته شدن سقف کشویی

اگر اشکالی در سیستم رخ دهد و سقف کشویی باز شود، شما می توانید به صورت دستی سقف کشویی را ببندید.



سقف کشویی (سانروف) *

باز و بسته کردن سقف کشویی

پس از روشن کردن سوئیچ، از کلید نشان داده شده در شکل زیر برای باز و بسته کردن سقف کشویی استفاده کنید.



باز کردن سقف کشویی

برای باز کردن سقف کشویی به طور مداوم کلید  را فشار دهید.

بستن سقف کشویی

برای بستن سقف کشویی به طور مداوم کلید  را فشار دهید.

* مطابق با مدل خودرو

هشدار

استفاده نادرست از سقف کشویی، ممکن است باعث آسیب دیدگی گردد
 ♦ در زمان بستن سقف کشویی مراقب باشید! در غیر این صورت، ممکن است باعث صدمه خود یا دیگران گردید. اگر در حین بسته شدن سقف کشویی، هر نوع مانع یا قسمتی از بدن در مسیر حرکت پنجره قرار گیرد، پروسه بسته شدن متوقف می شود.

♦ لطفا در هنگام خروج از خودرو، کلید را با خود ببرید.
 ♦ کودک و یا معلول را در خودرو قفل شده تنها نگذارید. اگر کلید در خودرو بماند ممکن است اشتباهی خودرو را روشن کرده و یا از وسایل الکتریکی خودرو استفاده کند (مثلا سقف کشویی را باز کند). که منجر به ایجاد صدمه گردد! زمانیکه خارج از خودرو هستید از ریموت می توانید برای قفل کردن خودرو استفاده کنید. اگرچه سرنشینان ذکر شده در بالا ممکن است در خودرو گیر کرده و نتوانند در موارد اورژانسی از خودرو خارج شده احتمال بروز حادثه افزایش می یابد و نیز نجات آنها نیز مشکل تر می شود.

♦ موتور را خاموش کرده، درب جلو سمت راننده و یا کمک راننده را باز کنید، عمل بسته شدن سقف کشویی انجام نگیرد.

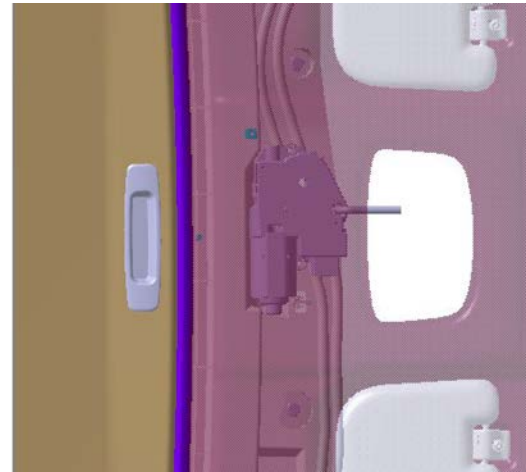

مراحل عملیات بستن دستی سقف کشویی

- مانند شکل دوم صفحه ۵۵ از پیچ گوشتی برای باز کردن درپوش کنار کلیدهای سقف کشویی استفاده کنید.
- آچار شش گوش را در محل فلش نشان داده شده در شکل بالا فرو برده و آن را بپیچانید تا سقف کشویی بسته شود.
- آچار را بیرون کشیده و روکش را ببندید.

دفترچه راهنمای مشتری S300

خاموش کردن چراغ خودرو

- اهرم A را در موقعیت ۰ قرار دهید تا چراغ ها خاموش گردد.

روشن کردن چراغ مه شکن جلو

- اهرم A را در موقعیت ۱ یا ۲ قرار داده و اهرم B را در موقعیت ۱ قرار دهید تا چراغ مه شکن جلو روشن شود.

روشن کردن چراغ مه شکن عقب

- بعداز روشن شدن چراغ مه شکن جلو، اهرم B را در موقعیت ۲ قرار دهید تا چراغ مه شکن عقب روشن گردد.

هشدار



♦ هنگام رانندگی تنها چراغ پارک را روشن نکنید. در غیر این صورت، امکان بروز تصادف وجود دارد، میزان نور چراغ پارک برای روشن کردن جاده به اندازه کافی نیست و باعث می شود خودرو های دیگر شما را نبینند. بنابراین از چراغ نور پایین در زمان رانندگی در تاریکی و یا در دید بسیار ضعیف استفاده کنید. تنها چراغ پارک را روشن نکنید!

♦ راننده باید برای ایمنی خود و دیگران، در شرایط مختلف به درستی از چراغ های خودرو استفاده کند.

چراغ های خودرو و دید جلو

چراغ های خودرو

روشن و خاموش کردن چراغهای خودرو

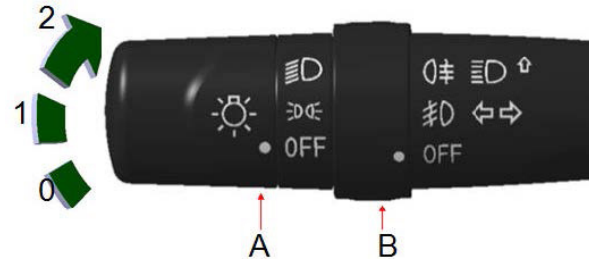

روشن کردن چراغ های کوچک

- با قراردادن اهرم A در موقعیت ۱: چراغ های کوچک جلو - خطر عقب - چراغ نمره - چراغ پشت داشبورد روشن می شود.

روشن کردن چراغ های جلو

- با قرار دادن اهرم A در موقعیت ۲: چراغ های جلو روشن می شود.

چراغ های راهنما



روشن کردن چراغ راهنما

گردش به راست: اهرم را در سمت فلاش شماره ۲ حرکت دهید و چراغ گردش به راست شروع به چشمک زدن خواهد کرد. در این حال، چراغ هشدار دهنده روشن شدن چراغ گردش به راست شروع به چشمک زدن خواهد کرد.

- گردش به چپ: اهرم را در سمت فلاش شماره ۴ حرکت دهید و چراغ گردش به چپ شروع به چشمک زدن خواهد کرد. در این حال، چراغ هشدار دهنده روشن شدن چراغ گردش به چپ شروع به چشمک زدن خواهد کرد. از چراغ راهنما برای تغییر جهت استفاده کنید.

- اهرم را در امتداد جهت فلش ۱ یا ۳ بکشید. سپس، اهرم را رها کرده و چراغ راهنما سه بار چشمک خواهد زد و چراغ هشدار دهنده مربوطه در صفحه نمایش نیز به طور همزمان چشمک خواهد زد.

فعال کردن چراغ نور بالا

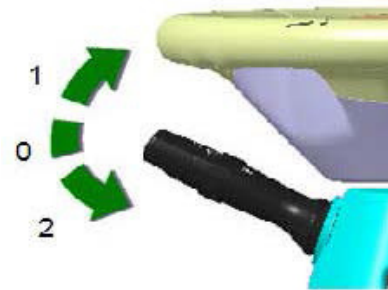

نور بالای اخطار دهنده

- اهرم را به سمت فرمان و در جهت فلش شماره ۱ بکشید و سپس رها کنید. اهرم خود به خود به حالت اول برمی گردد. برای استفاده از نور بالای اخطار دهنده نیازی به روشن بودن کلیه چراغ ها نمی باشد.

روشن و خاموش کردن چراغ نور بالا

- چراغ های جلو را روشن کنید.
- اهرم را در جهت فلش شماره ۲ قرار دهید تا چراغ نور بالا روشن شود.
- اهرم را در حالت اولیه قرار دهید تا چراغ نور بالا خاموش گردد.



چراغ نور بالا ممکن است باعث ایجاد روشنایی زننده ای برای رانندگان خودرو های دیگر و تصادف گردد. بنابراین اگر امکان چنین اتفاقی را می دهید، از چراغ نور بالا یا فلاشر استفاده نکنید.

یادداشت

- زمانیکه سوئیچ باز باشد، چراغ راهنمای گردش کار خواهد کرد. زمانیکه چراغ راهنمای گردش به سمت خاصی روشن است، چراغ هشدار دهنده مربوطه در صفحه نمایش نیز همزمان با آن چشمک می زند.
- زمانیکه چراغ هشدار خطر (فلاشر) روشن است، هر دو چراغ هشدار دهنده راهنما در صفحه نمایش همزمان باهم به کار می افتند.
- اگر چراغ راهنما گردش جلو و یا عقب خودرو خراب باشد، تناوب چشمک زدن چراغ هشداردهنده در صفحه نمایش دوبرابر خواهد شد.
- تنها زمانیکه چراغهای نور پایین روشن باشد چراغ نور بالای جلو می تواند روشن شود. چراغ هشدار دهنده در صفحه نمایش همزمان با روشن شدن چراغ نور بالا روشن خواهد شد.
- با استفاده از روش فوق الذکر اهرم را گرفته و فلاشر چراغ جلو، حتی بدون روشن بودن چراغ خودرو به طور مداوم کار می کند همچنین، چراغ هشدار دهنده در صفحه نمایش نیز روشن می گردد.
- زمانیکه کلید بیرون آورده شود و چراغ های کوچک یا چراغ های جلو روشن باشد سیستم نوعی صدای هشدار ایجاد می کند.

چراغ های داخلی
چراغ های داخلی جلو

موقعیت کلیدهای زیر در شکل بالا نشان داده شده است.

روشن کردن چراغ های داخلی

- کلید  را به فشار دهید و چراغ داخلی جلو سقف به سرعت روشن می شود. دوباره کلید را فشار دهید تا خاموش شود.

- کلید  را فشار دهید و هر کدام از دربهای خودرو تحت شرایط زیر بازمانده باشد، چراغ مطالعه به مدت ۰/۷ ثانیه روشن خواهد شد:

◀ از دکمه قفل بازکن بر روی ریموت یا کلید یا کلید کنترل مرکزی برای باز کردن قفل درب ها استفاده کنید.

◀ سوئیچ را از حالت روشن به خاموش تغییر دهید.

• خاموشی تدریجی چراغ های داخلی

سوئیچ چراغ مطالعه  را روشن کنید. چراغ مطالعه در عرض ۰/۷ ثانیه در شرایط زیر، به صورت تدریجی خاموش خواهد شد:

◀ پس از بسته شدن تمام درب های خودرو (درب جلو سمت چپ، درب جلو سمت راست، درب عقب سمت چپ، درب عقب سمت راست، و صندوق عقب) و گذشت زمان ۲۵ ثانیه قفل مرکزی فعال نشود.

◀ تمام درب های خودرو (درب جلو سمت چپ، درب جلو سمت راست، درب عقب سمت چپ، درب عقب سمت راست، و صندوق عقب) بسته شده و دکمه قفل مرکزی برای قفل کردن درب های خودرو استفاده گردد.

◀ سوئیچ بسته است و تمام درب های خودرو بسته اند. سپس، دکمه "قفل" بر روی ریموت کنترل فشار داده شود.
◀ همه درهای خودرو بسته و سوئیچ باز شود.

• عملکرد ذخیره برق

◀ اگر موتور خاموش باشد، چراغ مطالعه در حالت  بوده و یکی از درب های خودرو (درب جلو سمت چپ، درب جلو سمت راست، درب عقب سمت چپ، درب عقب سمت راست، و صندوق عقب) باز باشد، این چراغ برای ۱۰ دقیقه روشن مانده و پس از گذشت این مدت زمان فوراً خاموش می شود.
◀ اگر کلید بیرون آورده شود، دکمه چراغ مطالعه روشن بوده، و تمام درب های خودرو بسته باشد، چراغ مطالعه برای ۱۵ دقیقه روشن مانده و سپس خاموش می گردد.

یادداشت



کلید را بیرون بیاورید. سوئیچ چراغ مطالعه در وضعیت کنترل درب است. اگر تمام درب های خودرو بسته نشده باشد، چراغ داخل خودرو به مدت ۱۰ دقیقه روشن خواهد ماند و سپس برای جلوگیری از تخلیه کامل باتری به طور خودکار خاموش می گردد.

دفترچه راهنمای مشتری S300

آفتاب گیر



- آفتاب گیر را می توانید از گیره اش درآورده و به سمت درب خودرو بچرخانید.
- آفتاب گیر مجهز به آینه می باشد که می تواند در امتداد جهت فلش (نشان داده شده در شکل بالا) باز شود.

چراغ های عقب خودرو (مطابق با مدل خودرو)

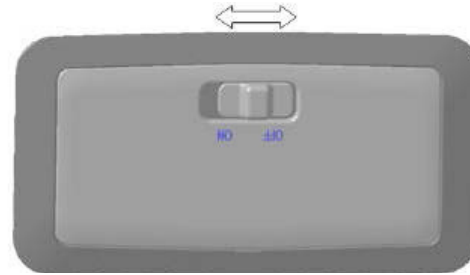

چراغ سقفی عقب

چراغ سقفی عقب را با قرار دادن سوئیچ در حالت ON می توان به طور مداوم روشن نگه داشت. با قراردادن سوئیچ بر روی OFF، می توانید آن را خاموش کنید.

چراغ صندوق عقب

هنگامی که درب صندوق باز و بسته می شود، چراغ صندوق نیز به صورت خودکار روشن یا خاموش می شود.

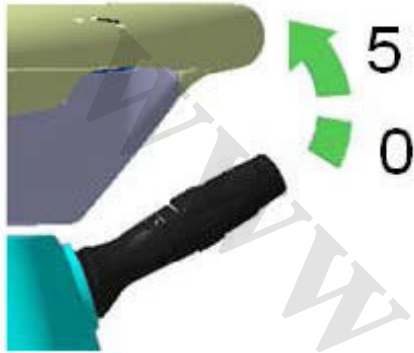

- مطابق با شکل بالا اهرم را در جهت فلش ۵ و به سمت فرمان بکشید و سپس سیستم شروع به انجام فعالیت تمیز کردن می کند. بعداً ، برف پاکن شروع به پاک کردن خواهد کرد.
- با رها کردن اهرم، سیستم تمیز کننده متوقف می گردد. برف پاک کن برای مدت ۴ ثانیه به کار خود ادامه خواهد داد.

خاموش کردن برف پاک کن

- اهرم را به سمت موقعیت ۰ بکشید تا برف پاک کن خاموش گردد.

برف پاک کن

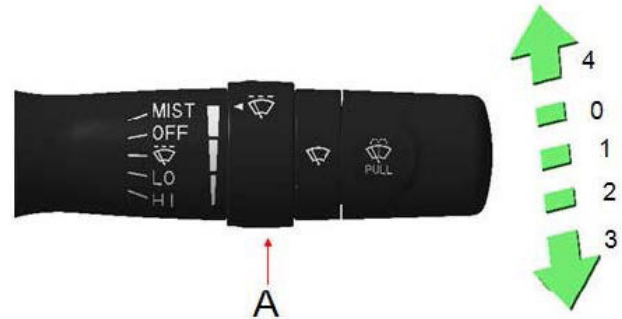

پاک کردن متناوب:

- اهرم را پایین و به سمت موقعیت ۱ بکشید..
- دکمه A را برای تنظیم سرعت برف پاک کن بچرخانید.

پاک کردن آهسته

- اهرم را پایین و به سمت موقعیت ۲ بکشید.

پاک کردن سریع

- اهرم را پایین و به سمت موقعیت ۳ بکشید.

پاک کردن بخار

- اهرم را بالا و به سمت موقعیت ۴ بکشید.

دفترچه راهنمای مشتری S300

تنظیم ارتفاع چراغ جلو



با چرخاندن کلید تنظیم کننده می توانید فاصله تاثیر گذاری چراغ نور پایین را تنظیم کنید.

هشدار

برف پاک کن ساییده شده و کثیف ممکن است باعث کاهش دید در شیشه جلو و کاهش ایمنی در رانندگی شود! اگر از دستگاه گرمایش و یا تهویه هوا برای گرم کردن و یخ زدایی شیشه جلو خودرو در فصول سرد و یا تحت شرایط دمای پایین استفاده نمی کنید، از برف پاک کن / تمیز کننده سیستم استفاده نکنید. در غیر این صورت، محلول تمیز کننده ممکن است بر روی شیشه دچار یخ زدگی گردیده و دید جلو را مسدود کند.

احتیاط

وقتی که از برف پاک کن تحت شرایط آب و هوایی سرد استفاده می کنید، لطفا بررسی کنید که تیغه برف پاک کن منجمد نشده باشد. در غیر این صورت، در زمان استفاده از آن ممکن است موتور برف پاک کن آسیب ببیند.

یادداشت

- پس از روشن شدن سوئیچ، برف پاک کن شیشه جلو خودرو می تواند کار کند.
- برف پاک کن می تواند رسوب هایی که روی شیشه باقی مانده است را پاک کند. اگر این رسوبات محکم چسبیده باشد، برف پاک کن مسدود شده و نمی تواند شیشه را پاک کند. در این زمان، باید به موقع رسوبات برداشته شود و بعد از این کار، برف پاک کن می تواند دوباره کار خود را شروع کند.

آینه های بغل

 هشدار

اگر چه انحنای (سمت محدب و کره) آینه بغل خودرو می تواند باعث افزایش دید گردد، تصویر اجسام کوچکتر از خود اجسام هستند. بنابراین، فاصله خود را با خودرو پشت سر خود با توجه به تصویر اجسام در آینه تخمین نزنید. در غیر این صورت، قضاوت اشتباه شما ممکن باعث تصادف و ترافیک گردد.

برای تخمین فاصله خودرو های پشت سر. تا حد امکان از آینه داخل خودرو استفاده کنید.

یادداشت



اگر تنظیم کننده آینه های بغل خودرو کار نکردند، با دست به آرامی و با فشار بر قاب، آینه هارا تنظیم کنید.



روش تنظیم آینه های بغل

۱. سوئیچ را در موقعیت ۱ قرار دهید (آینه بغل سمت چپ خودرو).
۲. سوئیچ را در جهت فلش نشان داده شده در تصویر فشار دهید تا آینه بغل در بهترین حالت برای دید عقب قرار گیرد.
۳. سوئیچ را در موقعیت ۲ قرار دهید (آینه بغل سمت راست خودرو)
۴. سوئیچ را در جهت فلش نشان داده شده در تصویر فشار دهید تا آینه بغل در بهترین حالت برای دید عقب قرار گیرد

دفترچه راهنمای مشتری S300

هشدار



تنظیم اشتباه صندلی ممکن است باعث صدمات جدی گردد.

- ◆ تعداد سرنشینان خودرو نباید بیشتر از تعداد صندلی های آن باشد.
- ◆ هر سرنشین خودرو باید به درستی کمربند ایمنی خود را ببندد. کودکان باید از کمربند ایمنی مخصوص به خود با توجه به قوانین استفاده کنند.
- ◆ برای اطمینان از اینکه شما و سرنشینان دیگر از بهترین حفاظت برخوردار هستید، تمام بالش پشت سری ها باید به درستی و با توجه به ارتفاع سرنشینان تنظیم شده و همیشه باید به درستی کمربند ایمنی را ببندید.
- ◆ در طول رانندگی، همیشه باید پای خود را در جا پای قرار دهید. پای خود را بر روی داشبورد نگذارید، از پنجره به بیرون دراز نکرده و چهارزانو روی صندلی نشینید. وضعیت نشستن اشتباه، خطر آسیب دیدگی در هنگام ترمز یا تصادف را افزایش می دهد. هنگامی که کیسه هوا فعال شود، وضعیت نشستن اشتباه حتی ممکن است باعث آسیب های کشنده گردد.
- ◆ راننده و سرنشین ردیف جلو، همیشه باید یک فاصله حداقلی ۲۵ سانتیمتری با فرمان و یا داشبورد نگه دارند. اگر این فاصله کمتر از ۲۵ سانتیمتر باشد، سیستم کیسه هوا قادر نخواهد بود که به طور کامل عمل کرده، و حتی ممکن است برای راننده و سرنشین موجب خطر گردد.
- ◆ تنها زمانی که خودرو بی حرکت باشد، صندلی قابل تنظیم است. در غیر این صورت، صندلی ممکن است در طول رانندگی در موقعیت هایی قرار گیرد که باعث تصادف و صدمه سرنشینان گردد. علاوه بر این، وضعیت نشستن اشتباه ممکن است باعث به وجود آمدن خطر مرگ، در هنگام تنظیم صندلی گردد.

صندلی و تجهیزات نگهداری اشیاء

اهمیت تنظیم درست صندلی

تنظیم درست صندلی در ایفای نقش حفاظتی کمربند ایمنی و سیستم کیسه هوا، اهمیت حیاتی دارد. امکان تنظیم صندلی راننده و سرنشین جلو بر اساس وضعیت فیزیکی آن ها وجود دارد.

تنظیم صحیح صندلی مزایای زیر را داراست:

۱. باعث کنترل کامل، موثر و ایمن خودرو می گردد.
۲. تاثیر مطلوبی بر حفاظت بدن و کاهش خستگی دارد.
۳. امکان عملکرد کامل را به کمربند ایمنی و سیستم کیسه هوا برای بالاترین حد محافظت می دهد.

احتیاط



- به دلایل ایمنی، تنها زمانی که خودرو بی حرکت باشد، صندلی را تنظیم کنید.
- در هنگام تنظیم صندلی مراقب باشید! تنظیم نامناسب صندلی ممکن است آسیب جدی را به دنبال داشته باشد.
- پشتی صندلی نباید بیش از حد به عقب متمایل شده باشد. در غیر این صورت، عملکرد حفاظتی کمربند ایمنی و کیسه هوا تاثیر جدی (صدمه) خواهد داشت.
- بدون مراقبت های لازم کودک را در خودرو تنها نگذارید.

۱. لطفاً پشت سری با توجه به قد خود کنید به گونه ای که لبه فوقانی پشت سری بایستی هم سطح با بالای سر سرنشین بوده و از سطح چشمها پایین تر نباشد.
۲. همچنین برای سرنشینان بلند قد، در صورتی که شرایط فوق الذکر اعمال را در بالاترین ارتفاع ممکن قرار دهید
۳. همچنین برای سرنشینان کوتاه، در صورتی که اعمال شرایط فوق الذکر فراهم نمی شود، پشت سری را در کوتاه ترین ارتفاع ممکن قرار دهید

 هشدار

- ◆ زیرسری همیشه باید در یک وضعیت درست تنظیم گردد تا به طور کامل و موثر در هنگام تصادف از سرنشینان محافظت کند.
- ◆ برداشتن پشت سری و یا تنظیم اشتباه آن، امکان به وجود آمدن خطرات جدی برای سرنشینان را زیاد می کند.

پشت سری

تنظیم صحیح پشت سری

پشت سری بخش مهمی برای حفاظت از سرنشین است. تنظیم صحیح پشت سری ممکن است خطر آسیب در بسیاری از حوادث را کاهش دهد.

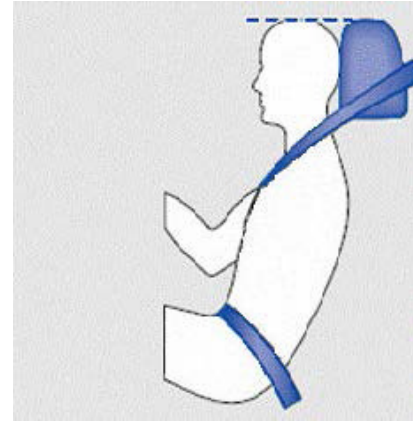

دفترچه راهنمای مشتری S300

نصب پشت سری

- پشت سری بر روی میله های پایه آن قرار دهید.
- پشت سری را رو به پایین فشار دهید.
- ارتفاع پشت سری با توجه به قد خود تنظیم کنید.

تنظیم و برداشتن پشت سری

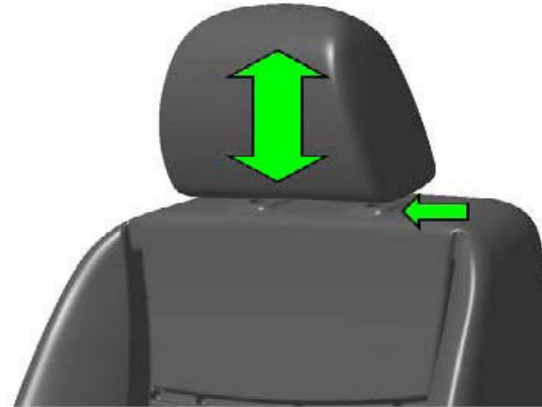

- پشت سری را از دو طرف گرفته و به سمت بالا یا پایین حرکت دهید تا به ارتفاع مورد نظر خود برسائید. (دکمه قفل زیر پشت سری را فشار دهید تا قفل آن باز گردد)

برداشتن پشت سری

- پشت سری را به بالاترین ارتفاع ممکن بپیرید
- زاویه پشتی صندلی را تنظیم کنید (لطفاً در صورت نیاز صندلی را قبل از برداشتن پشت سری به حالت اولیه باز گردانید).
- دکمه قفل کردن در زیر پشت سری را فشار داده و نگه دارید.
- پشت سری را خارج کنید.

تنظیم صندلی ها



جلو و عقب بردن صندلی

- میله اهرم ۱ را به سمت بالا نگه دارید و صندلی را به سمت جلو و عقب حرکت دهید تا به یک موقعیت مناسب برسید.
- میله اهرم ۱ را رها کرده و کمی صندلی را حرکت دهید تا زمانی که صندلی قفل شود.

تنظیم ارتفاع کفی صندلی *

- اهرم شماره ۳ را چندین مرتبه به سمت بالا یا پایین بکشید ، تا زمانیکه در ارتفاع مناسب تنظیم شود.

تنظیم زاویه پشتی

- اهرم شماره ۲ را به سمت بالا بکشید. پشتی را کمی به سمت عقب فشار دهید یا به سمت جلو هل دهید تا در زاویه مناسب تنظیم گردد. اهرم شماره ۲ را رها کنید و کمی به سمت جلو خم شوید تا صندلی در موقعیت خود قفل شود. صندلی در موقعیت خود قفل شود.

تا کردن پشتی صندلی عقب

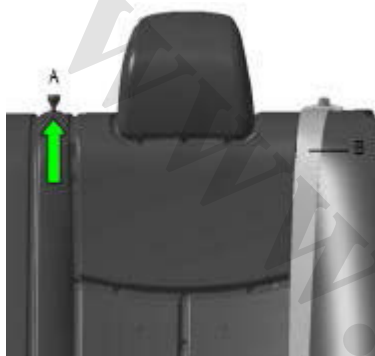

به جلو تا کردن پشتی صندلی عقب

- لطفاً صندلی جلو را قبل از به جلو تا کردن پشتی صندلی عقب ، تنظیم کنید تا از صدمه دیدن صندلی جلو در هنگام خم کردن صندلی عقب، جلوگیری کنید.
- کمر بند ایمنی را کنار زده و آن را کنار تودری قرار دهید.
- قفل A را بیرون بکشید تا قفل پشتی صندلی عقب باز شود و سپس صندلی را تا انتها به سمت جلو خم کنید.

یادداشت 

- با خم کردن پشتی صندلی عقب، بر میزان فضای صندوق عقب خودرو افزوده می شود.

بازگشت پشتی صندلی عقب به حالت اول

- کمر بند ایمنی B را بیرون آورده و آن را در لبه صفحه تودری بدنه خودرو قرار دهید.
- پشت صندلی عقب را تا زمانی که مکانیزم قفل جا بی افتد به سمت عقب ببرید.
- سپس پشتی صندلی عقب را به سمت جلو بکشید تا از محکم شدن آن اطمینان حاصل کنید.
- مطمئن شوید که مکانیزم باز کردن قفل A به طور کامل در قاب خود فرو رفته است.

هشدار

- ◆ پس از بازگشت پشتی صندلی عقب به حالت قبل، کمر بند ایمنی و قفل کمر بند ایمنی باید در جای اصلی خود قرار بگیرند.
- ◆ پشتی صندلی عقب باید بصورت محکم قفل شده باشد. در غیر این صورت، در هنگام ترمز اضطراری اشیای صندوق عقب به داخل خودرو پرتاب می شوند.
- ◆ لطفاً مطمئن شوید که پشتی صندلی عقب به درستی قفل شده و سپس کمر بند ایمنی می تواند به طور قابل اطمینان کار خود را انجام دهد
- ◆ لازم است قبل از اینکه پشتی صندلی عقب را به سمت عقب برده و قفل نمایید. کمر بند ایمنی سمت عقب را کنار تودری قرار دهید تا از گیر کردن کمر بند ایمنی بین پشتی صندلی عقب و دیواره داخلی خودرو و در نهایت صدمه دیدن جلوگیری شود.

محفظه زیر درب زیر آرنجی وسط صندلی جلو
یک محفظه در زیر درب زیر آرنجی وسط صندلی جلو قرار دارد.

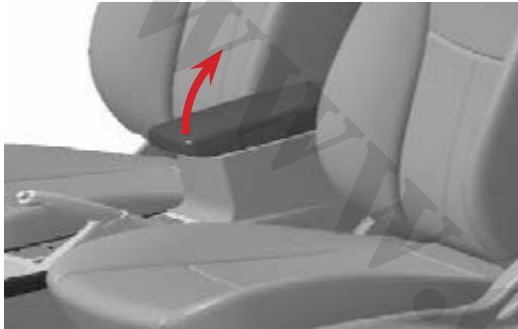

باز و بسته کردن محفظه

- درب زیر آرنجی را در امتداد فلش نشان داده شده در شکل بالا، به سمت بالا بکشید تا محفظه باز گردد.
- درب زیر آرنجی را به سمت پایین برگردانید تا درب محفظه بسته گردد.



احتیاط

اجسام حساس به دما مانند نوار کاست ، شکلات یا دارو را در زیر آرنجی کنسول وسط صندلی نگذارید.

تجهیزات نگهداری اشیاء

زیر آرنجی کنسول وسط

یک زیر آرنجی وسط بین دو صندلی جلو وجود دارد.



هشدار

در هنگام رانندگی، محفظه باید در وضعیت بسته باشد. در غیر این صورت، در زمان ترمز اضطراری، اجسام در محفظه ممکن است به بیرون پرت شده و باعث صدمه سرنشینان گردد.

دفترچه راهنمای مشتری S300

- باز و بسته کردن جعبه داشبورد
- درب جعبه داشبورد را به سمت خود بکشید تا باز شود.
 - درب جعبه داشبورد را فشار دهید تا بسته شود.

محفظه بر روی داشبورد کمکی

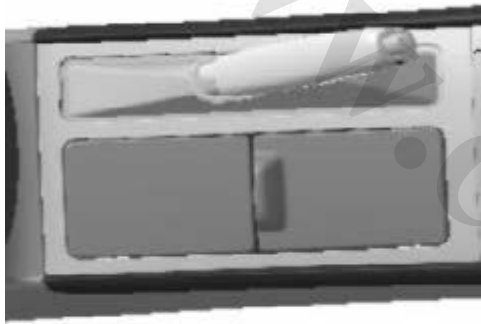

همانطور که در شکل بالا نشان داده شده است در این محفظه می توانید اشیاء مورد نظر خود را نگهداری نمایید.

جعبه داشبورد در سمت سرنشین جلو

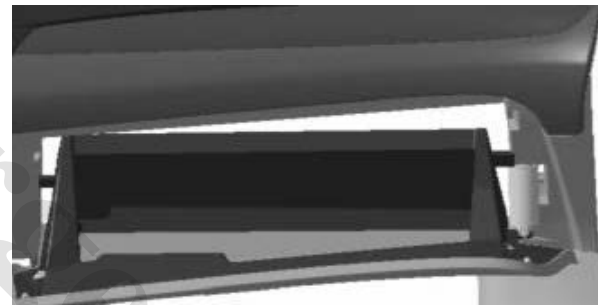

جعبه داشبورد باز شده

هشدار

در هنگام رانندگی، بایستی همواره درب جعبه داشبورد بسته باشد. در غیر این صورت، در هنگام ترمز اضطراری ممکن است اجسام موجود در داشبورد به بیرون پرتاب شده و باعث صدمه دیدن سرنشینان گردد.

سایر تجهیزات نگهداری اجسام
یک محفظه برای نگهداری اجسام در بدنه داخلی درب های جلو و عقب خودرو وجود دارد.
یک توری برای نگهداری اجسام در دیواره سمت چپ داخلی صندوق عقب وجود دارد.



♦ اجسام را در داخل داشبورد پراکنده نکنید.. در غیر این صورت، اجسام پراکنده شده ممکن است در زمان ترمز اضطراری، سرعت بالا و یا پیچیدن در طول داشبورد حرکت کرده و حواس راننده را پرت کرده و به راحتی باعث ایجاد تصادف گردد.
♦ هرگز اجسام سخت، نوک تیز و یا سنگین یا لباس حاوی اجسام مذکور را بر روی طاقچه عقب قرار ندهید. در غیر اینصورت در ترمز اضطراری، گردش سریع و یا در تصادف، احتمال پرتاب شدن این اشیاء به داخل خودرو وجود دارد که امنیت سرنشینان خودرو را به مخاطره می اندازد.
♦ از قرار دادن اشیاء در زیر صندلی های جلو اجتناب نمایید. این اشیاء ممکن است در عملکرد حرکتی صندلی ها اختلال ایجاد کرده و یا با غلتیدن به زیر پای راننده، باعث ایجاد اشکال در استفاده از پدال های ترمز، کلاچ و گاز شود و سبب بروز تصادف یا آسیب دیدگی شوند.

دفترچه راهنمای مشتری S300

- باز کردن و بستن جاسیگاری جلوی داشبورد
- درپوش جاسیگاری را در امتداد جهت فلش نشان داده شده در شکل زیر را در جهت نشان داده شده بکشید تا باز شود.
 - درپوش جاسیگاری را در جهت فلش نشان داده شده در شکل زیر ببندید.

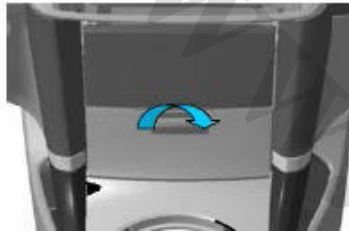

باز کردن جاسیگاری جلو



جداسازی قطعات جاسیگاری

- کیف نقشه، جاسیگاری، فندک و سوکت برق
کیف نقشه و جاسیگاری
- دو کیف نقشه بر روی کنسول وسط برای این خودرو تهیه شده است.

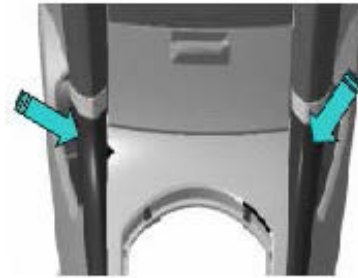

کیف نقشه در کنسول وسط



جاسیگاری در پشت کنسول وسط

فندک



- فندک را به سمت داخل سوکت فشار دهید و به نیروی برق وصل کنید.
 - منتظر شوید تا نور فندک به صورت اتوماتیکی و به آرامی روشن گردد.
 - فندک را فوراً بیرون کشیده.
- فندک تنها زمانی کار خواهد کرد که موتور خودرو روشن شده باشد.

هشدار



از قرار دادن مواد قابل احتراق مانند کاغذ در جاسیگاری خودداری کنید. خاکستر داغ ممکن است باعث آتش گرفتن این مواد گردد.

تخلیه جاسیگاری

- جاسیگاری را مانند شکل زیر گرفته و آن را از هر دو طرف نگه دارید. سپس بیرون کشیده و می توانید آن را خالی کنید.
- پس از تخلیه جاسیگاری، آن را در محل مربوطه گذاشته و فشار دهید تا در جای خود قرار گیرد.

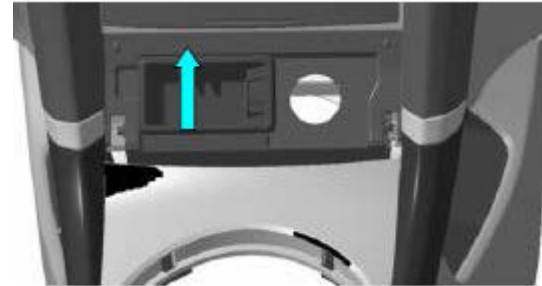

یادداشت 

باتری خودرو در هنگام روشن و خاموش شدن سوئیچ و استفاده از تجهیزات الکتریکی خودرو مصرف می شود.
لطفاً قبل از خرید لوازم جانبی، دستورالعمل های مربوطه آن را بخوانید.

هشدار 

♦ استفاده نادرست از فن‌دک ممکن است باعث آتش سوزی و ایجاد آسیب گردد! به منظور جلوگیری از آتش سوزی، کودک را در خودرو تنها نگذارید.
♦ در زمان استفاده از فن‌دک مراقب باشید. با بی توجهی و یا از دست دادن کنترل باعث سوزاندن خود و یا دیگران نشوید.

سوکت برق

سوکت فندک سیگار را می توان به عنوان منبع انرژی برای دیگر تجهیزات الکتریکی با قدرت ۱۲۰ وات و کمتر از آن استفاده کرد. به منظور جلوگیری از مصرف برق باتری خودرو، زمانیکه خودرو خاموش است از سوکت برق برای روشن کردن لوازم برقی فقط برای مدت زمان کوتاه استفاده نمایید.

هشدار 

استفاده نادرست از سوکت برق و لوازم جانبی الکتریکی ممکن است به طور جدی باعث صدمه سرنشینان داخل خودرو شده و یا باعث آتش گرفتن خودرو گردد.

احتیاط

تجهیزات الکتریکی با قدرت بالاتر از ۱۲۰ وات را به سوکت برق متصل نکنید. زیرا این کار به خودرو صدمه وارد می کند.

یادداشت

۱. پس از خاموش کردن سوئیچ، استفاده از تجهیزات الکتریکی و وصل آنها به سوکت برق باعث می شود به سرعت باتری خودرو مصرف گردد.
۲. لطفاً قبل از خرید لوازم جانبی دستورالعمل های مربوطه به آن را بخوانید.

مثلث ایمنی

مثلث ایمنی

مثلث ایمنی بر روی موکت صندوق عقب قرار دارد. از تسمه برای بستن آن استفاده کنید (شیء قرمز در سمت راست شکل).

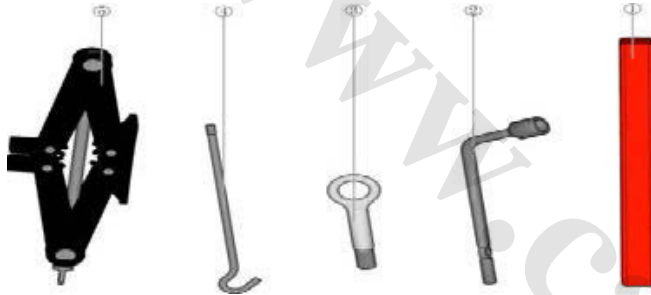

- باز کردن صندوق عقب.
- تسمه را جدا کنید.
- مثلث ایمنی را بیرون بکشید.

یادداشت

لطفاً قبل از خرید لوازم جانبی دستورالعمل های مربوطه به آن را بخوانید.

دفترچه راهنمای مشتری S300

هشدار



در صورتی که چمدان و اجسام محکم بسته نشده باشند، ممکن است در هنگام رانندگی باعث ایجاد صدمه گردند.

- ♦ اجسامی که در صندوق شل بسته شده باشند، ممکن است در طول رانندگی به طور ناگهانی به اطراف سر بخورند و باعث از بین رفتن ثبات خودرو گردد.
- ♦ اجسامی که بر روی باربند محکم بسته نشده باشند ممکن است در زمان ترمز اضطراری یا تصادف پرتاب شده و باعث صدمه سرنشینان و راننده گردند.
- ♦ اجسام سنگین باید در صندوق عقب گذاشته شده و با استفاده از تسمه ایمنی مناسب بسته شوند.
- ♦ به یاد داشته باشید که پتانسیل مرکزی خودرو به ناچار در هنگام حمل اشیاء سنگین، تغییر خواهد کرد. عملکرد خودرو تغییر می کند. بنابراین، روش رانندگی باید بر این اساس تنظیم گردد.

صندوق عقب

نکته های در ارتباط با پر کردن صندوق

همه چمدانها و اجسام داخل صندوق باید کاملاً بسته شده باشند. برای اطمینان از ثبات کامل خودرو، موارد زیر باید در هنگام حمل بار در صندوق عقب مورد توجه قرار گیرد.

- بار داخل خودرو حتی الامکان به طور مساوی پخش کنید.
- اشیاء سنگین باید در نزدیک ترین مکان ممکن به محور عقب باشند.
- از کمربند های مناسب برای ثبات اجسام بار شده استفاده کنید.

احتیاط



از قرار دادن اجسام زبر و تیز بر روی سکوی پنجره عقب پرهیز نمایید زیرا امکان سایش و آسیب رساندن به گرمکن شیشه عقب وجود دارد.

یادداشت



۱. فشار باد لاستیکها باید با توجه به بار داخل خودرو و برحسب فشار در داخل پوشش درب مخزن بنزین، تنظیم گردد.
۲. در هنگام پر کردن صندوق با چمدان و اجسام دیگر راه هوای آن را مسدود نکنید. همچنین، در داخل خودرو از تهویه مطبوع استفاده کنید.

هشدار 

اگر هوای داخل خودرو مناسب نبوده یا دارای اکسیژن کافی نباشد، سطح هوشیاری و قدرت عملکرد کاهش یافته که می تواند منجر به بروز تصادف گردد.

هشدار 

دید ناکافی و تار جلو خطر تصادف و آسیب دیدگی را افزایش می دهد!
برای اطمینان از وجود دید کافی جهت ایمنی، تمام شیشه های خودرو باید عاری از یخ، برف، مه و یخ زدگی باشند. با روش کارکرد سیستم سرمایشی و گرمایشی تهویه (خصوصاً نحوه یخ زدایی شیشه ها) در اسرع وقت آشنا گردید.

یادداشت



لطفاً مسائل مربوطه که به توجه بیشتری نیاز دارند را حتما رعایت کنید.

سیستم تهویه

سیستم تهویه دستی

معرفی

این خودرو با سیستم تهویه مناسب جهت تأمین گرمایش و سرمایش موردنظر تجهیز شده است تا بتوان از آن در فصول مختلف سال استفاده نمود.

سیستم سرمایش تهویه مطبوع تحت شرایط زیر کار می کند.



- موتور روشن باشد.

- دمای محیط بالاتر از ۲+ درجه سانتیگراد باشد.

- کلید چرخشی تنظیم سرعت دمنده در حالتی بین موقعیت ۱ تا ۴ باشد.

سیستم سرمایش علاوه بر کاهش دما رطوبت محیط خودرو را نیز کاهش می دهد. در نتیجه شیشه های خودرو دچار بخار گرفتگی و یا یخ زدگی نخواهند شد و راننده و سرنشینان از یک محیط مطلوب در طول رانندگی برخوردار می شوند.

دفترچه راهنمای مشتری S300

E- دکمه تنظیم گردش هوای داخل اتاق  برای فعال نمودن عملیات گردش هوا در داخل اتاق این کلید را فشار دهید. در این حالت چراغ نشانگر  روشن می شود. هنگامی که سیستم تهویه مطبوع تحت حالت گردش داخلی اجرا می شود، هوای خارج خودرو نمی تواند وارد آن گردد. سیستم تهویه، هوای داخل اتاق را به طور مداوم می چرخاند، برای غیرفعال نمودن عملیات گردش هوای داخل اتاق دوباره این کلید را فشار دهید. چراغ نشانگر  نیز به طور همزمان خاموش می شود.

در حالت گردش داخلی، سیستم تهویه می تواند از ورود هوای کثیف و بد بو خارج از خودرو به داخل آن جلوگیری کند. به عنوان مثال، سیستم گردش هوای داخل اتاق باید در هنگام عبور از تونل و در هنگام ترافیک شلوغ فعال شود.

هنگامی که دمای خارج از خودرو بسیار پایین است، گزینه گردش هوای داخلی می تواند به با گردش سریع هوا باعث گرم شدن هوای داخل خودرو گردد. همچنین زمانی که دمای خارج از خودرو بسیار بالا است، می توان از شیوه گردش هوای داخلی برای سرد کردن هوای داخل استفاده کرد.

F- دکمه گرمکن شیشه عقب خودرو  گرمکن شیشه عقب خودرو تنها در صورتی فعال می شود که موتور روشن بوده یا سوئیچ در موقعیت ACC قرار داشته باشد. در این حالت چراغ نشانگر روی دکمه روشن می شود.

مکانیزم عمل سیستم تهویه دستی

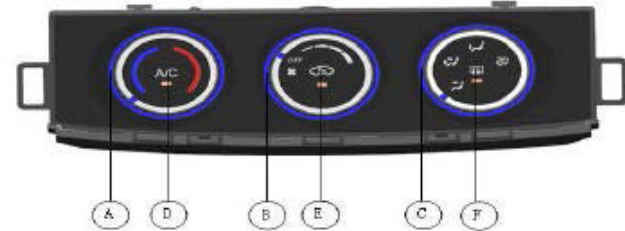

A - کلید چرخشی تنظیم دمای هوا
چرخاندن این کلید در جهت عقربه های ساعت افزایش دما و در خلاف جهت عقربه های ساعت کاهش دما را سبب می شود. بدینوسیله می توان دمای هوا را در مقدار مورد نظر تنظیم نمود.

B- کلید چرخشی تنظیم سرعت دمنده
با چرخش این کلید می توان سرعت دمنده را در ۴ حالت تنظیم نمود. در حین رانندگی با سرعت کم، بایستی سرعت دمنده هوا را در مقادیر پایین قرار داد. هنگامی که کلید خاموش می شود، سیستم های توزیع کننده هوا و تهویه مطبوع خاموش خواهند شد.

C- کلید چرخشی تنظیم توزیع جریان هوا
هوا از طریق دریچه های متفاوتی جریان می یابد. با تنظیم کلید مربوطه می توان هوا را از دریچه های دلخواه (به شرحی که توضیح داده خواهد شد) به جریان در آورد.

D- کلید سیستم تهویه مطبوع A/C
برای روشن نمودن سیستم تهویه مطبوع این دکمه را فشار دهید. در همین حال، چراغ نشانگر A/C در کلید چرخشی روشن خواهد شد، برای خاموش کردن سیستم تهویه مطبوع، این دکمه را دوباره فشار دهید و چراغ نشانگر A/C نیز به طور همزمان خاموش می شود.

یادداشت 

هنگامی که کلید چرخشی تنظیم توزیع جریان هوا در حالت کنترل توزیع

جریان هوا بر روی نماد  قرار می گیرد، شیشه گردش هوای داخلی، به منظور جلوگیری از تراکم مه در شیشه جلو فعال نخواهد شد. دکمه های D و E را می توان با هم استفاده نمود.

دریچه های هوای خروجی از سیستم تهویه

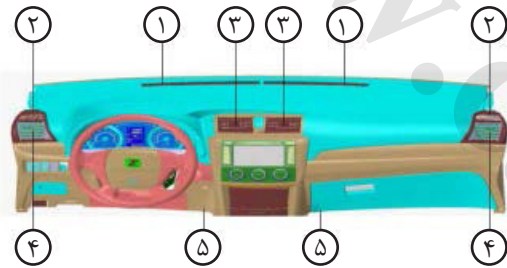

دریچه های هوای خروجی

جهت دریچه های هوای خروجی سیستم تهویه

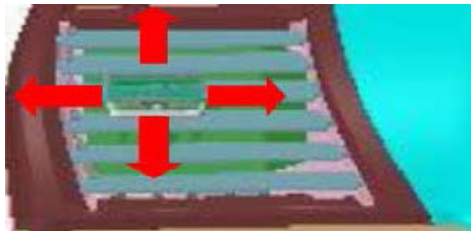

تنظیم دریچه های هوا

نماد دکمه	نحوه توزیع جریان هوا
	شیشه جلو و زیرپا
	زیرپا
	صورت و زیر پای سرنشین
	صورت سرنشین
	شیشه جلو

نکات زیست محیطی 

زمانیکه شیشه عقب تمیز باشد، بخاری شیشه عقب باید فوراً خاموش گردد تا از مصرف برق خودرو و سوخت جلوگیری شود.

احتیاط 

زمانیکه سیستم تهویه بر روی حالت گردش داخلی هوا است، در داخل خودرو سیگار نکشید، در غیر این صورت، دود پخش شده در خودرو وارد سیستم تهویه مطبوع شده و بر روی اواپراتور آن رسوب کرده و سبب تولید بوی نامطبوع حین استفاده از آن می شود. برای رفع این مشکل بایستی اواپراتور سیستم تهویه را تعویض نمود که نیازمند صرف هزینه و زمان است.

دفترچه راهنمای مشتری S300

مه زدایی شیشه جلوی خودرو و شیشه جانبی

هنگامی که رطوبت هوای خارج بالاتر از خودرو باشد (به عنوان مثال روزهای بارانی)، مه شیشه خودرو را گرفته و دید را تحت تاثیر قرار می دهد. توصیه می شود از روش زیر برای تنظیم هر یک از دکمه ها و حذف مه شیشه ها استفاده کنید:

- در صورت نیاز سوئیچ را برای گرم شدن هوا تنظیم کنید.
- سوئیچ B با قرار دادن در موقعیت ۲ یا ۳ روشن کنید.
- دکمه C را به حالت  تغییر دهید.
- دکمه D برای شروع به کار سیستم تهویه مطبوع فشار دهید.
- خروجی هوای ۳ را ببندید.
- خروجی هوای ۴ را به سمت پنجره تنظیم کنید.

گرم کردن سریع خودرو

- توصیه می شود از روش زیر برای تنظیم هر یک از دکمه ها استفاده کنید:
- سوئیچ A را تا انتها به سمت راست بچرخانید.
 - سوئیچ B را به سمت موقعیت ۳ بچرخانید.
 - سوئیچ C را به موقعیت  تغییر دهید.
 - دریچه هوای ۳ را ببندید.
 - دکمه E را برای فعال شدن گردش هوای داخلی خودرو، فشار دهید.

گرم یا سرد بودن هوای خروجی از دریچه های هوا، مطابق شکل به موقعیت سوئیچ های A، D و E بستگی دارد.

توزیع هوا از تمام دریچه های هوا توسط دکمه C کنترل می شود.

با حرکت دریچه هوای خروجی به سمت بالا یا پایین می توان جهت عمودی هوا را تغییر داد. نیز حرکت دریچه به سمت راست یا چپ، جهت هوای خروجی را در راستای افقی تغییر می دهد.

خروجی هوای پای سرنشین عقب و خروجی هوا ۵ برای پای سرنشین جلو به طور همزمان باز و یا بسته می شود.

روش استفاده از سیستم های تهویه مطبوع

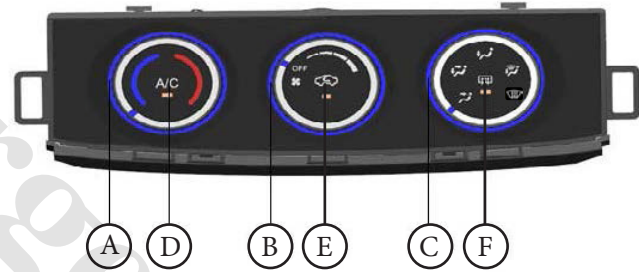

یخ زدایی شیشه جلوی خودرو و شیشه جانبی

توصیه می شود هر کدام از تغییر دکمه ها با توجه به روش های زیر انجام گیرد:

- سوئیچ A را تا انتها به سمت راست بچرخانید.
- سوئیچ B را به سمت موقعیت ۳ بچرخانید.
- سوئیچ C را به موقعیت  تغییر دهید.
- خروجی هوای ۳ را ببندید.
- خروجی هوای ۴ را به سمت شیشه جانبی تنظیم کنید.

هشدار

اجازه ندهید که سیستم تهویه به مدت طولانی تحت حالت گردش داخلی هوا بماند، در این صورت هوای تازه نمی تواند وارد خودرو شود. اگر سیستم تهویه مطبوع نیز خاموش باشد، شیشه ها مه گرفته و دید شیشه جلو را مختل کرده، که به راحتی می تواند باعث تصادفات رانندگی گردد!

زمانیکه سیستم تهویه بر روی حالت گردش داخلی هوا است، در داخل خودرو سیگار نکشید، در غیر این صورت، دود پخش شده در خودرو وارد سیستم تهویه مطبوع شده و بر روی اواپراتور آن رسوب کرده و سبب تولید بوی نامطبوع حین استفاده از آن می شود. برای رفع این مشکل بایستی اواپراتور سیستم تهویه را تعویض نمود که نیازمند صرف هزینه و زمان است.

تنظیم مناسب سیستم گرمایشی

پس از اینکه دمای موتور به مقدار مورد نیاز رسید، از روش زیر برای تنظیم درجه حرارت داخل خودرو استفاده نمایید:

- سوئیچ A را به سمت راست برای خروج هوای گرم بچرخانید.

- دکمه C را بین  و  قرار دهید.

- دریچه هوای ۳ را ببندید.

- دریچه هوای ۴ را تنظیم کنید.

خنک کردن به طور منظم

توصیه می شود از روش زیر برای تنظیم سیستم تهویه استفاده کنید:

- کلید A در صورت نیاز تنظیم کنید.

- کلید B را در موقعیت مورد نیاز قرار دهید.

- کلید C را در موقعیت مورد نیاز قرار دهید.

احتیاط

هنگامی که دکمه C در این موقعیت قرار می گیرد، باید حداقل یک دریچه هوا باز باشد. در غیر این صورت، امکان یخ زدگی سیستم تهویه مطبوع وجود دارد.

- دکمه D را فشار دهید تا سیستم تهویه مطبوع شروع به کار کند.

- دریچه های ۳ و ۴ را در صورت نیاز تنظیم کنید.

در این حالت، سیستم تهویه مطبوع هوای خارج از خودرو را گرفته و آن را خنک می کند.

حداکثر خنک سازی

به ترتیب زیر عمل نمایید:



- کلید A را به سمت چپ بچرخانید.

- کلید B را به سمت موقعیت ۴ بچرخانید.

- کلید C را در موقعیت  قرار دهید.

دفترچه راهنمای مشتری S300

تهویه خودرو با استفاده از هوای تازه

- تنظیمات را با توجه به روش زیر انجام دهید تا مطمئن شوید دریچه های ۳ و ۴ هوای خنک تازه را توزیع می کنند:
- کلید A را تا انتها به سمت چپ بچرخانید.
 - کلید B برا در موقعیت مورد نیاز قرار دهید.
 - کلید C را در حالت  قرار دهید.
- اگر در شیشه جلو خودرو بخار وجود داشت، می توان دکمه F را فشار داد. همچنین، کلید C را می توان در حالت  قرار داد.
- دریچه های ۳ و ۴ را باز کنید.
 - دکمه D را فشار دهید تا سیستم تهویه مطبوع خاموش شود.

شرح کلی:

استفاده اقتصادی از سیستم تهویه مطبوع

- سیستم تهویه مطبوع برای سرد نمودن هوای خودرو، نیروی موتور را مصرف و مصرف سوخت را افزایش می دهد. بنابراین، به منظور کوتاه کردن مدت زمان استفاده از سیستم تهویه مطبوع، لطفاً به موارد زیر توجه کنید.
- هنگامی که در اثر تابش شدید خورشید دمای داخلی خودرو افزایش یافته باشد، در حالیکه سیستم تهویه مطبوع روشن است، شیشه های خودرو را باز کنید تا هوای گرم هر چه سریعتر از خودرو خارج شود.
 - اگر سیستم تهویه مطبوع در طول رانندگی خودرو مورد استفاده قرار می گیرد، بایستی تمام شیشه ها بسته باشد تا سیستم تهویه مطبوع، حداکثر کارایی را داشته باشد.
 - اگر دمای داخلی خودرو بدون استفاده از سیستم تهویه مطبوع مناسب است، می توانید حالت گردش داخلی هوا را فعال نمایید.

احتیاط

- هنگامی که دکمه C در این موقعیت قرار می گیرد، باید حداقل یک دریچه هوا باز باشد. در غیر این صورت، امکان یخ زدگی سیستم تهویه مطبوع وجود دارد.
- دکمه D را فشار دهید تا سیستم تهویه مطبوع شروع به کار کند.
 - دریچه های ۳ و ۴ را باز کنید.
 - دکمه E را فشار دهید تا حالت گردش داخلی هوا به کار بیفتد.

هشدار

اجازه ندهید که سیستم تهویه به مدت طولانی تحت حالت گردش داخلی هوا بماند، در این صورت هوای تازه نمی تواند وارد خودرو شود. اگر سیستم تهویه مطبوع نیز خاموش باشد، شیشه ها مه گرفته و دید شیشه جلو را مختل کرده، که به راحتی می تواند باعث تصادفات رانندگی گردد!

زمانیکه سیستم تهویه بر روی حالت گردش داخلی هوا است، در داخل خودرو سیگار نکشید، در غیر این صورت، دود پخش شده در خودرو وارد سیستم تهویه مطبوع شده و بر روی اواپراتور آن رسوب کرده و سبب تولید بوی نامطبوع حین استفاده از آن می شود. برای رفع این مشکل بایستی اواپراتور سیستم تهویه را تعویض نمود که نیازمند صرف هزینه و زمان است.

فیلتر هوای سیستم تهویه

فیلتر گرد و غبار تهویه مطبوع برای جذب ناخالصی های موجود در هوای خارج از خودرو (از جمله گرد و غبار، گرده، و غیره) و جلوگیری از ورود آن ها به خودرو استفاده می شود. به منظور دستیابی به حداکثر بازده سیستم تهویه، لطفاً فیلتر هوای آن را بر اساس برنامه سرویس و نگهداری تعویض کنید. اگر از این خودرو در مناطق با آلودگی هوا نسبتاً جدی استفاده می شود، تعداد دفعات تعویض فیلتر هوای سیستم تهویه باید افزایش یابد.

یادداشت

- در درجه حرارت در و رطوبت بالا، رطوبت موجود در هوا در اوپراتور تهویه مطبوع متراکم شده و به شکل قطرات آب در می آید که از اوپراتور چکیده و منجر به تجمع آب در زیر خودرو می شود. این یک پدیده طبیعی است که با نشت آب از خودرو نباید اشتباه گرفته شود.
- اگر سیستم تهویه مطبوع برای یک مدت طولانی استفاده نشود، تهویه هوا به علت رسوب طبیعی بوی نامطبوعی خواهد داشت. بنابراین، برای جلوگیری از ایجاد این بوی نامطبوع یا از بین بردن آن بایستی حداقل هر ماه یک بار سیستم تهویه مطبوع را در حداکثر قدرت فعال نموده و در حین این پروسه یکی از شیشه های خودرو را باز نمود و یک پنجره خودرو را باید در طول عملیات باز باشد.
- برای اطمینان از عملکرد طبیعی سیستم گرمایش، تهویه و خنک کننده، ورودی هوا در جلوی شیشه جلو نباید با اجسام خارجی مانند یخ، برف و برگ درخت مسدود شده باشد.

عیب یابی

- ◀ سیستم خنک کننده کار نمی کند.
به دلایل زیر ممکن است نتوان از سیستم خنک کننده استفاده کرد:
 - دمای محیط پایین تر از ۰ درجه سانتی گراد باشد
 - فیوز سیستم تهویه مطبوع سوخته است. فیوز را تعویض کنید. اگر مشکل رفع نشد، بیانگر آن است که خرابی به دلیل سوختن فیوز نبوده است لذا یک متخصص بایستی برای تعمیر سیستم را بررسی نماید.
 - سیستم تهویه مطبوع به طور موقت به دلیل بالا بودن بیش از حد دمای مایع خنک کننده موتور خاموش شده است.
- ◀ کاهش بازده سیستم تهویه مطبوع
در صورت کاهش بازده سیستم تهویه مطبوع، بلافاصله آن را خاموش نموده و به یکی از تعمیرگاه های مجاز شرکت سایپا یدک مراجعه نمایید.



احتیاط

تعمیر سیستم تهویه مطبوع نیاز به اطلاعات تخصصی و مهارت دارد، لذا پیشنهاد می گردد در صورت خرابی این سیستم به یکی از تعمیرگاه های مجاز شرکت سایپا یدک مراجعه نمایید.

دفترچه راهنمای مشتری S300

هشدار 

کاهش دید شیشه جلو، خطر تصادف و صدمه دیدن را افزایش می دهد.

- ♦ برای اطمینان از داشتن دید واضح و افزایش ایمنی، تمام شیشه های خودرو باید عاری از یخ، برف، مه و یخ زدگی باشند.
- ♦ با روش کارکرد سیستم سرمایش و گرمایش تهویه (خصوصاً نحوه یخ زدایی شیشه ها) در اسرع وقت آشنا گردید.

هشدار 

اگر هوا در خودرو متراکم شود، سطح هوشیاری راننده کاهش می یابد، که می تواند منجر به بروز تصادف و آسیب گردد.

یادداشت

لطفاً نکات ایمنی و هشدارهای ارائه شده را جدی بگیرید و به آنها عمل نمایید.

سیستم تهویه اتوماتیک *

این سیستم امکان دسترسی با هوا با دمای مناسب در داخل خودرو را در تمام فصول فراهم می کند.

با فعال نمودن سیستم تهویه اتوماتیک درجه حرارت هوا در خودرو، توزیع جریان هوا و سرعت دمنده به طور اتوماتیک تنظیم می شود.

توصیه می شود از روش زیر که در تمام طول سال قابل استفاده است برای تنظیم سیستم تهویه استفاده کنید:

- تنظیم درجه حرارت در خودرو در ۲۲ درجه سانتی گراد (۷۲°F).

- دکمه **AUTO** را فشار دهید.

در صورت اعمال تنظیمات بالا، دمای داخل خودرو به سرعت به مقدار مطلوب می رسد. البته دمای هوای داخل خودرو را می توانید بسته به دلخواه خود تنظیم نمایید.

یادداشت

هنگامی که موتور به دمای نرمال خود می رسد، سیستم تهویه می تواند با حداکثر عملکرد و سرعت بخار و مه شیشه خودرو را از بین ببرد.

* مطابق با مدل خودرو

نحوه توزیع جریان هوا	نماد دکمه
شیشه جلو و زیرپا	
زیرپا	
صورت و زیر پای سرنشین	
صورت سرنشین	

- ⑧ دکمه گرمکن شیشه جلو خودرو
- ⑨ دکمه گرمکن شیشه عقب خودرو
- است این دکمه را فشار دهید تا گرمکن شیشه عقب روشن شود. پس از گذشت زمان حدود ۲۰ دقیقه این سیستم به طور اتوماتیک خاموش می شود.
- اگر هنگامی که گرمکن شیشه عقب روشن است دکمه مربوطه را مجدداً فشار دهید، سریعاً خاموش خواهد شد.
- ⑩ بستن سوئیچ.

یادداشت

لطفاً مسائل مربوطه که به توجه نیاز دارد را رعایت کنید.

مکانیزم عمل سیستم تهویه اتوماتیک

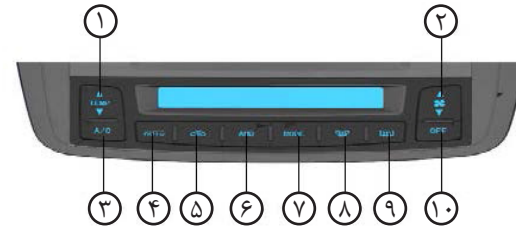

سیستم تهویه زمانی کار می کند که موتور روشن بوده و سرعت دمنده در یکی از موقعیت ها تنظیم شده باشد.

برای فعال شدن هر یک از عملگرها دکمه مربوط به آن را فشار دهید. در این حالت چراغ مربوط به این عملگر بر روی نمایشگر روشن می شود. با فشردن مجدد هر دکمه، عملگر مربوط به آن غیرفعال خواهد شد.

صفحه نمایش

- ① دکمه تنظیم دمای هوا
- ② دکمه تنظیم سرعت دمنده هوا
- ③ سوئیچ **A/C**: این کلید برای روشن کردن سیستم تهویه مطبوع استفاده می شود. پس از اینکه سیستم تهویه مطبوع روشن شد، چراغ روی دکمه روشن خواهد شد.
- ④ **AUTO** (حالت عملیات اتوماتیک) را فشار دهید: از این دکمه برای تنظیم اتوماتیک دمای داخل خودرو، سرعت دمنده و توزیع جریان هوا استفاده می شود.
- ⑤ نماد هشدار حالت گردش هوای داخلی و خارجی
- ⑥ دکمه نمایش دمای هوای بیرون
- ⑦ دکمه تنظیم توزیع جریان هوا: **MODE**

دفترچه راهنمای مشتری S300

حالت اتوماتیک

هنگامی که حالت اتوماتیک انتخاب می شود، دمای داخل خودرو، سرعت دمنده و توزیع جریان هوا به سرعت برای رسیدن به دمای مورد نظر و حفظ آن به طور اتوماتیک تنظیم می شود.

فعال نمودن حالت اتوماتیک

- دکمه AUTO فشار دهید تا چراغ روی دکمه روشن شود.
- با فشردن دکمه تنظیم دمای هوا یک درجه حرارت را در مقدار مورد نظر خود تنظیم نمایید.

درجه حرارت توصیه شده: 22°C

هنگامی که تحت حالت اتوماتیک، درجه حرارت بر روی 22°C تنظیم گردد، دمای خودرو خیلی سریع به دمای مورد نظر خواهد رسید. همچنین، ممکن است دمای هوا با توجه به تقاضای شخص یا محیط خاص، تغییر کند. محدوده تنظیم دمای هوای داخل خودرو از $18/5^{\circ}\text{C}$ تا $31/5^{\circ}\text{C}$ می باشد. پس از تنظیم دما توسط سیستم اتوماتیک، به دلیل تأثیر دمای خارجی بر خودرو ممکن است دمای هوای داخل خودرو با دمای تعیین شده، کمی متفاوت باشد.

اگر درجه حرارت انتخاب شده کمتر از $18/5$ درجه سانتی گراد باشد، صفحه نمایش "LO" را نمایش می دهد. تحت این شرایط، سیستم خنک کننده با حداکثر قدرت وارد عمل خواهد شد. اما دمای درون خودرو به طور اتوماتیک نمی تواند تنظیم گردد.

اگر درجه حرارت بالاتر از $31/5^{\circ}\text{C}$ انتخاب گردد، صفحه نمایش "HI" را نمایش می دهد. تحت این شرایط، سیستم گرم کننده با حداکثر قدرت وارد عمل خواهد شد. اما دمای درون خودرو به طور اتوماتیک نمی تواند تنظیم گردد.

دریچه های هوای خروجی سیستم تهویه اتوماتیک

موقعیت دریچه های هوای خروجی در شکل صفحه ۸۰ نشان داده شده است.

با تنظیم نحوه توزیع هوای خروجی توسط دکمه های مربوطه، امکان ورود هوای سرد و گرم از هر یک دریچه ها وجود دارد. تنظیم نحوه توزیع جریان هوا توسط دکمه ۷ انجام می شود.

در صورت انتخاب حالت AUTO برای تنظیم سیستم تهویه، این سیستم به صورت اتوماتیک هر یک از دریچه ها و خروجی از آن ها را کنترل می نماید.

یادداشت

با حرکت دریچه هوای خروجی به سمت بالا یا پایین می توان جهت عمودی هوا را تغییر داد. نیز حرکت دریچه به سمت راست یا چپ، جهت هوای خروجی را در راستای افقی تغییر می دهد.
دریچه هوای پای سرنشین عقب و دریچه زیر پای سرنشین جلو به طور همزمان باز و بسته می شوند.

احتیاط

هنگامی که سیستم تهویه مطبوع روشن است، باید یکی از دریچه های ۳ یا ۴ باز باشند. در غیر اینصورت ممکن است که سیستم تهویه مطبوع یخ بزند.

اگر درجه حرارت انتخاب شده کمتر از $18/5^{\circ}\text{C}$ باشد، صفحه نمایش "LO" را نمایش می دهد. تحت این شرایط، سیستم خنک کننده با حداکثر قدرت وارد عمل خواهد شد. اما دمای درون خودرو به طور اتوماتیک نمی تواند تنظیم گردد.





اگر درجه حرارت بالاتر از $31/5^{\circ}\text{C}$ انتخاب گردد، صفحه نمایش "HL" را نمایش می دهد. تحت این شرایط، سیستم گرمکن با حداکثر قدرت وارد عمل خواهد شد. اما دمای درون خودرو به طور اتوماتیک نمی تواند تنظیم گردد.

سرعت جریان هوا

از دکمه تنظیم سرعت دمنده هوا ۳ برای کنترل سرعت هوای خروجی استفاده نمایید. توصیه می شود که سیستم تهویه با سرعت کم شروع به کار کند تا از ورود هوای تازه و پاک به خودرو اطمینان حاصل شود.

دکمه را در حالت OFF قرار دهید تا توزیع جریان هوا قطع شده و چراغ روی دکمه AUTO خاموش گردد.

توزیع جریان هوا

از دکمه تنظیم توزیع جریان هوا ⑦ برای کنترل نحوه توزیع جریان هوای خروجی در حالت های ، ،  و  استفاده کنید. زمانیکه یکی از حالت های توزیع جریان هوا انتخاب شد، چراغ نشانگر این حالت بر روی صفحه نمایش روشن خواهد شد. همچنین دریچه های ③ و ③ را می توان به طور جداگانه باز و بسته نمود.

تحت حالت اتوماتیک، سیستم تهویه پس از تنظیم دما توسط سیستم اتوماتیک، به دلیل تأثیر دمای خارجی بر خودرو ممکن است دمای هوای داخل خودرو با دمای تعیین شده سرعت و نحوه توزیع سرعت جریان هوا را به صورت اتوماتیک و پیوسته تنظیم می کند تا دمای تعیین شده را در خودرو حفظ کند. در همین حال، این سیستم همچنین تأثیر قرار گرفتن در معرض نور خورشید در نظر می گیرد. بنابراین، حالت اتوماتیک می تواند بهترین و مطلوبترین محیط ممکن را برای راننده و سرنشینان در تمام طول سال فراهم کند.

وقتی از دکمه های مربوطه برای تنظیم دستی توزیع جریان هوا یا سرعت دمنده هوا استفاده می شود، حالت اتوماتیک غیرفعال خواهد شد، اما درجه حرارت بدون تغییر باقی می ماند.

حالت کنترل دستی

هنگامی که سیستم تهویه مطبوع در حالت کنترل دستی کار می کند، دمای هوا، سرعت و نحوه توزیع هوا می تواند در صورت نیاز به صورت دستی تنظیم گردد.

شروع حالت عملیات دستی

دکمه ① یا ④ را فشار دهید، یا دکمه تنظیم سرعت دمنده هوا ② یا دکمه ⑦ را برای تنظیم نحوه توزیع جریان هوا فشار دهید، و پس از آن چراغ نشانگر بر روی دکمه AUTO خاموش خواهد شد. سیستم به طور اتوماتیک وارد حالت عملیات دستی می گردد.

درجه حرارت

با استفاده از دکمه تنظیم دما ① درجه حرارت هوای داخل خودرو را تنظیم نمایید. دمای تعیین شده بر روی صفحه نمایش نشان داده می شود. محدوده تنظیم درجه حرارت از $18/5^{\circ}\text{C}$ تا $31/5^{\circ}\text{C}$ است. از آنجا که درجه حرارت واقعی در خودرو از شرایط محیط خارجی تأثیر می پذیرد، ممکن است دمای داخل خودرو از دمای تنظیم شده در سیستم تهویه کمی بالاتر یا پایین تر باشد.

دفترچه راهنمای مشتری S300

هشدار

دید ناکافی شیشه جلو خطر تصادف و صدمه را بالا می برد!

- ◆ برای اطمینان از داشتن کافی، تمام شیشه های خودرو باید عاری از یخ، برف، مه و شبنم باشد.
- ◆ با روش کار کرد حالتهای سرمایشی و گرمایشی سیستم تهویه (به ویژه عملیات یخ زدایی شیشه ها) در اسرع وقت آشنا گردید.
- ◆ اجازه ندهید که سیستم تهویه مطبوع برای یک مدت طولانی در حالت گردش هوای داخل خودرو باشد، زیرا هوای تازه نمی تواند در این مدت وارد خودرو گردد. اگر سیستم تهویه مطبوع نیز خاموش باشد، شیشه جلو را به سرعت مه گرفته و دید راننده را تحت تاثیر قرار میدهد، که به راحتی می تواند باعث ایجاد یک تصادف و ترافیک گردد.
- ◆ حالت گردش هوای داخل خودرو را باید زمانیکه ضرورت دارد فعال نمود. در غیر اینصورت آن را انتخاب ننمایید.

روشن و خاموش کردن سیستم تهویه

بخش پایین دکمه ② (تنظیم سرعت دمنده هوا) را برای روشن یا خاموش نمودن سیستم تهویه هوا فشار دهید. هنگامی که سیستم تهویه روشن شود، علامت مربوطه بر روی صفحه به نمایش در می آید.

روشن و خاموش کردن سیستم تهویه مطبوع

برای روشن کردن سیستم تهویه مطبوع  را فشار دهید. چراغ نشانگر بر روی دکمه آن روشن می شود. این دکمه را دوباره فشار دهید تا سیستم تهویه مطبوع خاموش شود.

هشدار

اگر هوای داخل خودرو نامناسب بوده یا اکسیژن کافی نداشته باشد، سبب گیجی و کاهش هوشیاری راننده می شود که این امر می تواند به راحتی باعث تصادف و حتی کشته شدن مردم گردد!

هشدار 

دید ناکافی شیشه جلو خطر تصادف و صدمه را بالا می برد!

- ◆ برای اطمینان از داشتن دید کافی، تمام شیشه های خودرو باید عاری از یخ، برف، مه و شبنم باشد.
- ◆ با روش کار کرد سرمایش و گرمایش تهویه (خصوصاً نحوه یخ زدایی شیشه ها) در اسرع وقت آشنا گردید.
- ◆ اجازه ندهید که سیستم تهویه مطبوع برای یک مدت طولانی در حالت گردش هوای داخل باشد، زیرا هوای تازه نمی تواند در این مدت وارد خودرو گردد. اگر تهویه مطبوع نیز خاموش باشد، شیشه جلو را به سرعت مه گرفته و دید راننده را تحت تاثیر قرار می دهد، که به راحتی می تواند باعث ایجاد یک تصادف و ترافیک گردد.
- ◆ حالت گردش هوای داخل خودرو را باید زمانیکه ضرورت دارد فعال نمود. در غیر اینصورت آن را انتخاب ننمایید.

هشدار 

اگر هوای داخل خودرو نامناسب بوده یا اکسیژن کافی نداشته باشد، سبب گیجی و کاهش هوشیاری راننده می شود، که این امر می تواند به راحتی باعث تصادف و حتی کشته شدن مردم گردد!

حالت گردش هوای داخل خودرو

هنگامی که سیستم تهویه مطبوع در حالت گردش هوای داخل خودرو است، می تواند از ورود هوای آلوده خارج به داخل خودرو جلوگیری کند.

برای فعال نمودن حالت گردش هوای داخل خودرو دکمه  را فشار دهید. هنگامی که این سیستم فعال می شود، چراغ روی دکمه آن روشن می شود.

هنگامی که خودرو وارد تونل ها و یا بخش های پر ترافیک می شود، برای جلوگیری از ورود هوای آلوده خارج به داخل خودرو بایستی حالت گردش هوای داخل خودرو را فعال نمود.

هنگامی که درجه حرارت هوای بیرون بسیار زیاد است، حالت گردش هوای داخل می تواند با چرخش سریع هوا دمای هوای داخل خودرو را کاهش داده و بدون نیاز به خنک نمودن هوای گرم که از بیرون به خودرو وارد شده است، راندمان افزایش می یابد.

هنگامی که درجه حرارت هوای بیرون بسیار پایین است، فعال نمودن حالت گردش هوای داخل منجر به افزایش سریع هوای داخل خودرو شده و در نتیجه بازده سیستم گرمایشی افزایش می یابد.

دفترچه راهنمای مشتری S300

یادداشت

- در درجه حرارت و رطوبت بالا، رطوبت موجود در هوا در اواپراتور تهویه مطبوع متراکم شده و به شکل قطرات آب در می آید که از اواپراتور چکیده و منجر به تجمع آب در زیر خودرو می شود. این یک پدیده طبیعی است که با نشت آب از خودرو نباید اشتباه گرفته شود.
- اگر سیستم تهویه مطبوع برای یک مدت طولانی استفاده نشود، تهویه هوا به علت رسوب طبیعی بوی نامطبوعی خواهد داشت. بنابراین، برای جلوگیری از ایجاد این بوی نامطبوع یا از بین بردن آن بایستی حداقل هر ماه یک بار سیستم تهویه مطبوع را در حداکثر قدرت فعال نموده و در حین این پروسه یکی از شیشه های خودرو را باز نمود.
- برای اطمینان از عملکرد طبیعی سیستم تهویه ورودی هوا در جلوی شیشه جلو نباید با اجسام خارجی مانند یخ، برف و برگ درخت مسدود شده باشد.
- زمانیکه تهویه مطبوع بر روی حالت گردش داخلی هوا است، در داخل خودرو سیگار نکشید، در غیر این صورت، دود پخش شده در خودرو وارد سیستم تهویه مطبوع شده و بر روی اواپراتور آن رسوب کرده و سبب تولید بوی نامطبوع حین استفاده از آن می شود. برای رفع این مشکل بایستی اواپراتور سیستم تهویه را تعویض نمود که نیازمند صرف هزینه و زمان است.

شرح کلی:

استفاده اقتصادی از سیستم تهویه مطبوع

- سیستم تهویه مطبوع برای سرد نمودن هوای خودرو، نیروی موتور را مصرف و مصرف سوخت را افزایش می دهد. بنابراین، به منظور کوتاه کردن مدت زمان استفاده از سیستم تهویه مطبوع، لطفاً به موارد زیر توجه کنید.
- هنگامی که در اثر تابش شدید خورشید دمای داخلی خودرو افزایش یافته باشد، در حالیکه سیستم تهویه مطبوع روشن است، شیشه های خودرو را باز کنید تا هوای گرم هر چه سریعتر از خودرو خارج شود.
- اگر سیستم تهویه مطبوع در طول رانندگی خودرو مورد استفاده قرار می گیرد، بایستی تمام شیشه ها و سانروف بسته باشند تا سیستم تهویه مطبوع، حداکثر کارایی را داشته باشد.
- اگر دمای داخلی خودرو بدون استفاده از سیستم تهویه مطبوع مناسب است، می توانید حالت گردش داخلی هوا را فعال نمایید.

فیلتر هوای سیستم تهویه

- فیلتر هوای سیستم تهویه برای جذب ناخالصی های موجود در هوای خارج از خودرو (از جمله گرد و غبار، گرده، و غیره) و جلوگیری از ورود آن ها به خودرو استفاده می شود.
- به منظور دستیابی به حداکثر بازده سیستم تهویه، لطفاً فیلتر گرد و غبار آن را بر اساس برنامه سرویس و نگهداری تعویض کنید.
- اگر از این خودرو در مناطق با آلودگی هوا نسبتاً جدی استفاده می شود، تعداد دفعات تعویض فیلتر هوای سیستم تهویه باید افزایش یابد.



احتیاط

سنسور دمای داخل خودرو را که در زیر دکمه گردش هوای داخل خودرو قرار گرفته است مسدود نکرده یا نپوشانید.



احتیاط

تعمیر سیستم تهویه مطبوع نیاز به اطلاعات تخصصی و مهارت دارد، لذا پیشنهاد می گردد در صورت خرابی این سیستم به یکی از تعمیرگاه های مجاز شرکت سایپا یدک مراجعه نمایید.

عیب یابی

- ↪ سیستم تهویه مطبوع کار نمی کند.
به دلایل زیر ممکن است نتوان از سیستم خنک کننده استفاده کرد:
 - دمای محیط پایین تر از ۰ درجه سانتی گراد باشد
 - فیوز سیستم تهویه مطبوع سوخته است. فیوز را تعویض کنید. اگر مشکل رفع نشد، بیانگر آن است که خرابی به دلیل سوختن فیوز نبوده است لذا یک متخصص بایستی سیستم را بررسی نماید.
 - سیستم تهویه مطبوع به طور موقت به دلیل بالا بودن بیش از حد دمای مایع خنک کننده موتور خاموش شده است.
- ↪ کاهش بازده سیستم تهویه مطبوع
 - در صورت کاهش بازده سیستم تهویه مطبوع، بلافاصله آن را خاموش نموده و به یکی از نمایندگی های مجاز شرکت سایپا یدک مراجعه نمایید.

دفترچه راهنمای مشتری S300

توجه: زمانی که کلید از موقعیت ACC به LOCK تغییر داده می شود، لازم است برای چرخاندن کلید به آن فشار وارد کنید.

عملکرد قفل ایمنی داخلی: زمانی که دنده اتوماتیک به موقعیت دنده P تغییر می یابد، کلید را می توان بیرون کشید. در خودروهای مجهز به دنده اتوماتیک، برای بیرون کشیدن کلید و خاموش کردن آن باید دنده در موقعیت P قرار گیرد.

 <p>هشدار</p>
<ul style="list-style-type: none"> ■ لطفاً هنگام ترک خودرو کلید را از سوئیچ خارج نمایید تا از استارت تصادفی خودرو (یا به کار افتادن تجهیزات الکتریکی مانند شیشه برقی) توسط افرادی که در خودرو هستند و بروز آسیب جلوگیری شود. ■ کودک یا معلول را به هیچ عنوان تنها نگذارید. بعد از اینکه خودرو به وسیله ریموت کنترل قفل شد، سرنشینان خودرو ممکن است دچار مشکل گردند. درجه حرارت داخل خودرو تحت شرایط مختلف آب و هوایی ممکن است بسیار بالا و یا بسیار پایین باشد، که به راحتی می توانید به باعث مریضی و یا صدمه به سرنشینان گردد. ■ برای جلوگیری از قفل شدن فرمان در زمان رانندگی و در نهایت تصادف، هرگز سوئیچ را تا زمانی که خودرو کامل متوقف نشده است بیرون نکشید.

سیستم رانندگی

سوئیچ استارت:

همانطور که در شکل مشاهده می نمایید، علائم روی سوئیچ به شرح زیر می باشند:

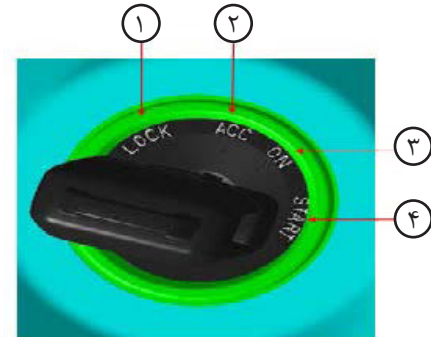

۱ (موقعیت : LOCK)

در صورت قراردادن سوئیچ در این حالت منبع انرژی سوئیچ قطع می شود / موتور خاموش می شود / غربلیک فرمان قفل می شود (پس از بیرون آوردن سوئیچ فرمان را بچرخانید تا قفل شود)

۲ (موقعیت ACC)

برق سوئیچ وصل می شود. اگر چرخاندن کلید از موقعیت ۱ به موقعیت ۲ مشکل است، باید فرمان را به چپ و راست بچرخانید تا قفل آن باز گردد.

۳ (موقعیت ON)

تمام تجهیزات الکتریکی می توانند کار کنند.

۴ (موقعیت START)

زمانیکه کلید در این موقعیت باشد موتور روشن می شود. تجهیزاتی که انرژی زیادی مصرف می کنند، به طور موقت خاموش می شوند.

روشن و خاموش کردن موتور
روشن کردن موتور

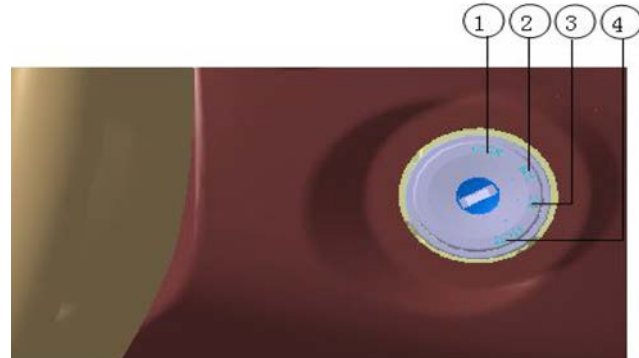

موتور را تنها با استفاده از کلید اصلی و با کد صحیح که تولید شده است روشن نمود.

خودروی مجهز به سیستم تعویض دنده اتوماتیک *

- دنده را در موقعیت های N یا P قرار دهید.
- پدال کلاچ را تا انتها فشار دهید.
- برای روشن کردن موتور کلید را به سمت موقعیت START بچرخانید.
- زمانیکه موتور روشن شد، فوراً کلید را رها کنید. هرگز هنگامی که موتور روشن است استارت نزنید.
- هنگامی که موتور کمی گرم شد، ممکن است نیاز باشد که کمی بر روی پدال گاز فشار وارد کنید.
- در حالت موتور سرد، ممکن است در مدت زمان کوتاهی کمی سر و صدا ایجاد شود. نگران نباشید. این یک پدیده طبیعی است. اگر موتور بلافاصله روشن نشد، بیش از ۱۰ ثانیه متوالی استارت نزنید. ۳۰ ثانیه صبر نموده و مجدداً استارت بزنید.

هشدار

- ♦ به هیچ وجه موتور را در فضایی با تهویه نامناسب و یا فضای بسته روشن نکنید. از آنجا که گاز اکزوز موتور سمی و حاوی CO است، بسیار مراقب باشید زیرا ممکن است باعث کما یا حتی مرگ افراد گردد!
- ♦ زمانی که خودرو روشن است هرگز آن را در وضعیت بدون مراقب قرار ندهید.
- ♦ از دستگاہ های کمکی برای روشن کردن موتور به هیچ وجه استفاده نکنید، چراکه ممکن است باعث با لا رفتن سرعت عملکرد موتور و صدمه به آن گردد.

* مطابق با مدل خودرو

دفترچه راهنمای مشتری S300

هشدار 
هرگز قبل از متوقف شدن کامل خودرو سوئیچ را خاموش نکنید در غیر این صورت ممکن است کنترل خودرو را از دست داده و باعث تلفات جدی گردد. ♦ پس از خاموش شدن موتور، کیسه هوا و اهرم کشنده کمربند ایمنی عمل نمی کنند. ♦ بوستر خلاء می تواند در طول فعالیت موتور، کار کند. بنابراین، پس از خاموش شدن موتور، نیروی بیشتری برای فشار بروی پدال ترمز و متوقف کردن خودرو مورد نیاز است.

هشدار 
♦ بوستر فرمان تنها هنگامی که موتور روشن است، فعال می باشد. بنابراین، پس از خاموش شدن موتور، نیروی بیشتری برای چرخاندن فرمان مورد نیاز است. ♦ پس از خارج کردن کلید، فرمان بلافاصله قفل خواهد شد. خودرو نمی تواند بچرخد. لطفاً مراقب تصادفات احتمالی باشید.

احتیاط

- پس از فعالیت طولانی سنگین، دمای موتور بسیار بالا می رود. اگر آن را بلافاصله خاموش کنید، ممکن است باعث آسیب آن گردد. بنابراین، موتور را بلافاصله خاموش نکنید. اجازه دهید موتور خودرو کمی در حالت ساکن، روشن بماند تا دمای آن کاهش یابد.
- خودرو را روی مواد قابل احتراقی نظیر چمن خشک و یا بنزین متوقف نکنید تا از اشتعال چنین موادی توسط مبدل کاتالیست در زمان بالا رفتن دمای موتور جلوگیری شود.

احتیاط

پس از اینکه موتور در حالت سرد روشن شد اما هنوز به حالت عملیاتی نرمال خود نرسیده، سرعت خودرو را بالا نبرید یا به زور پدال گاز را فشار ندهید، در غیر این صورت، موتور ممکن است آسیب ببیند. فاصله هل دادن یا کشیدن خودرو برای روشن شدن موتور نباید از ۵۰ متر بیشتر شود. در غیر این صورت، بنزین خام وارد مبدل کاتالیزوری شده و به آن آسیب می رساند. تا حد امکان از باتری خودرو های دیگر برای روشن کردن خودرو خود استفاده کنید. از روش هل دادن و یا کشیدن خودرو برای روشن شدن آن استفاده نکنید مگر اینکه تنها راه حل شما باشد.

نکات زیست محیطی

پس از روشن کردن موتور، از متوقف کردن خودرو و گرم کردن موتور اجتناب کنید. به جای این عمل، فوراً شروع به رانندگی کنید تا موتور به حرارت نرمال مورد نظر خود سریعتر برسد و انتشار مواد سمی کاهش یابد.

خاموش کردن موتور

- خودرو را به طور کامل متوقف کنید.
- کلید را به سمت موقعیت LOCK بچرخانید.

سیستم تعویض دنده دستی



دنده عقب

- زمانی که خودرو کاملاً متوقف شده است، پدال کلاچ را تا انتها فشار دهید.
- دنده را در حالت خلاص قرار دهید.
- دنده را به سمت راست و پایین تغییر دهید تا در موقعیت دنده عقب R نشان داده شده بر روی دسته دنده قرار گیرد.

در این صورت:

- ◀ چراغ های هشدار دهنده عقب روشن می گردد.
- ◀ سیستم هشدار دهنده فاصله پارک به طور اتوماتیک روشن می گردد.

هشدار 

- ♦ زمانی که موتور روشن است، اگر دنده در هر کدام از موقعیت ها بجز حالت خلاص باشد خودرو فوراً شروع به حرکت خواهد کرد.
- ♦ در هنگام حرکت خودرو به سمت جلو، از تغییر دنده به دنده عقب خودداری نمایید. در غیر این صورت ممکن است تصادف جدی رخ بدهد.

احتیاط 

- در طول رانندگی دست خود را به طور مداوم بر روی دسته دنده قرار ندهید تا از سایش دنده در اثر فشار ممتد جلوگیری شود.
- برای جلوگیری از سایش و آسیب دیدن کلاچ حین تعویض دنده پدال را تا انتها فشار دهید.

دفترچه راهنمای مشتری S300

احتیاط



لطفاً مطمئن شوید هنگامی که خودرو را در حالت "P" قرار می دهید، خودرو کاملاً متوقف شده باشد. در غیر اینصورت به سیستم جعبه دنده اتوماتیک صدمه وارد خواهد شد.

R دنده عقب

- هنگام دنده عقب، ابتدا پدال ترمز را فشار داده و پس از آن دسته دنده را در حالت "R" قرار دهید. در این حالت چراغ دنده عقب روشن می شود.

احتیاط



هنگامی خودرو در حال حرکت به سمت جلو است یا هنوز به طور کامل متوقف نشده است، دسته دنده را در وضعیت "R" قرار ندهید در غیر اینصورت سیستم جعبه دنده اتوماتیک صدمه خواهد دید.

N دنده خلاص

هنگامی که موتور روشن است و می خواهید برای مدت کوتاهی توقف کنید لطفاً دسته دنده را در وضعیت خلاص قرار دهید.

- هنگامی که دسته دنده در حالت "N" قرار دارد انتقال قدرت به چرخهای جلو انجام نمی شود. برای اینکه در سرازیری خودرو به سمت پائین حرکت نکند هنگامی که دسته دنده در حالت "N" قرار دارد، پدال ترمز را فشار داده و ترمز دستی را بکشید. هنگامی که پشت چراغ قرمز راهنمایی یا به مدت طولانی در ترافیک می مانید بهتر است که دسته دنده را در وضعیت "N" قرار دهید.

سیستم تعویض دنده اتوماتیک *

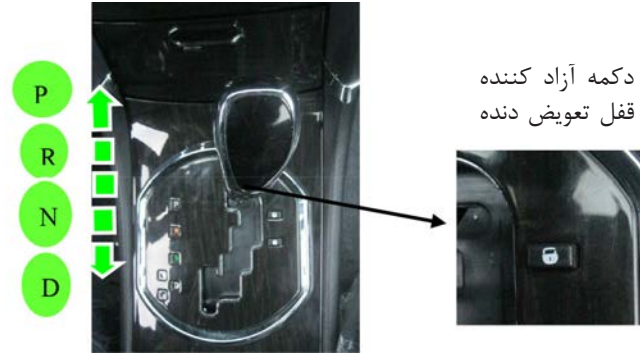

موقعیت دسته دنده

آزاد کننده قفل تعویض دنده

- در مواقعی که مکانیزم دسته دنده گیر کرده یا زمانی که موتور خاموش است، دکمه آزاد کننده قفل را فشار داده و نگه می داریم تا اینکه دسته دنده آزاد شود.

- جهت تعویض دنده پدال ترمز را فشار دهید و قفل تعویض دنده را هم فشار داده و نگه دارید تا دسته دنده آزاد گردد.

P پارک

- هنگامی که پارک می کنید، مطمئن شوید که دسته دنده در حالت "P" قرار گرفته و ترمز دستی را بکشید. در حالت "P" مکانیزم درون جعبه دنده باعث قفل شدن شفت خروجی جعبه دنده شده و از حرکت خودرو جلوگیری می کند. - وقتی که ماشین را برای مدتی طولانی متوقف می کنید و یا می خواهید خودرو را ترک کنید، دسته دنده را در حالت "P" قرار داده و ترمز دستی را بکشید.

* مطابق با مدل خودرو

D دنده حرکت

هنگامی که دسته دنده را در حالت "D" قرار می دهید خودرو به سمت جلو حرکت کرده و بر اساس میزان بار موتور یا سرعت خودرو یا شیوه رانندگی شخص، جعبه دنده به طور خودکار در دنده مناسب قرار می گیرد. برای افزایش لذت رانندگی امکان تعویض دنده به صورت دستی نیز وجود دارد که در حالت "+" تعویض به دنده بالاتر انجام می گیرد و در حالت "-" تعویض به دنده های پایین تر صورت می گیرد. تعویض دنده به اینصورت تحت شرایط خاصی انجام می شود در غیر اینصورت سیستم کنترل عملکرد را تغییر میدهد.

روشن کردن خودرو

جعبه دنده دارای سوئیچی است که اجازه روشن شدن خودرو را تنها درحالتی که دسته دنده در وضعیت "P" یا "N" قرار دارد می دهد تا مانع از حرکت خودرو هنگام روشن شدن شود.

شروع به حرکت

- پدال ترمز را فشار داده و نگه دارید
- دسته دنده را در وضعیت "D" قرار دهید، مدتی صبر کنید تا دنده درگیر شود.
- ترمز دستی را آزاد کنید.
- پدال ترمز را رها کنید.

افزایش سرعت

در حالتی که دسته دنده در وضعیت "D" قرار دارد، پدال ترمز را رها کرده و پدال گاز را فشار دهید.

احتیاط



- هنگامی که خودرو در سراسیبهی قرار دارد، برای جلوگیری از لغزیدن خودرو از تعویض دنده به وضعیت "N" و فشردن پدال گاز خودداری کنید. این وضعیت باعث گرم شدن بیش از حد جعبه دنده شده و به آن آسیب خواهد زد. بهترین روش برای اینکه خودرو را در سراسیبهی نگه دارید این است که پدال ترمز را فشار داده و ترمز دستی را بکشید.
- اگر موتور را خاموش کنید و دسته دنده را در حالت "N" قرار دهید تا آنرا هل دهید، جعبه دنده به خاطر کمبود روغن صدمه خواهد دید.
- لطفاً دسته دنده را در هنگام رانندگی نگه ندارید زیرا در این صورت قطعات داخلی جعبه دنده فرسوده یا ساییده خواهند شد حتی اگر نیروی کمی به دسته دنده وارد شود.

دفترچه راهنمای مشتری S300

بعد از آزاد کردن ترمز دستی، این چراغ خاموش خواهد شد.

بعد از اینکه ترمز دستی کشیده شد، اگر سرعت رانندگی خودرو بیشتر از ۵ کیلومتر باشد، سیستم به طور مداوم صدای هشدار BUZZ خواهد داد.

هشدار

◆ سعی نکنید از ترمز دستی به منظور کاهش سرعت خودرو در طول رانندگی استفاده کنید، به این علت که عملکرد ترمز دستی فقط بر روی چرخ های عقب اعمال می گردد و نمی تواند طول زمان ترمز را کوتاه کند. بنابراین، احتمال تصادف بسیار زیاد است. ◆ در هنگام رانندگی، ترمز دستی باید به طور کامل آزاد شده باشد. در غیر اینصورت ترمز چرخ های عقب بیش از اندازه داغ خواهد شد، در نتیجه باعث کاهش تاثیر ترمز شده و به آسانی باعث بروز تصادف می گردد.

احتیاط

قبل از خروج از خودرو باید ترمز دستی را کشید. همچنین دنده باید به موقعیت P تغییر یابد.

ترمز دستی روش کار



پس از پارک کردن یا قبل از خروج از خودرو، از ترمز دستی باید استفاده شود.

استفاده از ترمز دستی

- ترمز دستی را محکم به سمت بالا بکشید.

آزاد کردن ترمز دستی

- ترمز دستی را کمی به سمت بالا کشیده و دکمه انتهای اهرم ترمز دستی که در شکل بالا نشان داده شده است را فشار دهید. سپس کاملاً اهرم را به سمت پایین ببرید تا ترمز دستی آزاد شود.

لطفاً بعد از پارک کردن ترمز دستی را محکم به سمت بالا بکشید تا از حرکت خود به خود خودرو جلوگیری کنید. هرگز در حالتی که اهرم ترمز دستی بالا است رانندگی نکنید. اگر سوئیچ باز باشد، با کشیدن ترمز دستی چراغ ترمز روشن خواهد شد. 

هشدار 

زمانی که خودرو را بدون مراقب ترک می کنید، باید اقدامات زیر را برای جلوگیری از تصادفات و تلفات انجام دهید:

- ♦ برای جلوگیری از تصادف، سوئیچ را بیرون بکشید. فرمان باید قفل گردد تا خودرو نتواند بچرخد.
- ♦ خودرو را در کنار مواد قابل احتراق مانند علف خشک، بوته های کوتاه و سوخت پخش شده برای جلوگیری از اشتعال چنین موادی توسط سیستم آگزوز داغ شده، پارک نکنید.
- ♦ هنگامی که خودرو را ترک می کنید باید سوئیچ را بیرون بکشیده و با خود ببرید. در غیر این صورت، ممکن است افرادی که در خودرو هستند موتور یا تجهیزات الکترونیکی را روشن نموده و منجر به بروز آسیب یا تصادف شوند.
- ♦ کودک و یا معلول را در خودرو تنها نگذارید. پس از اینکه درب های خودرو از خارج به وسیله ریموت قفل شدند، کودک یا معلول ممکن است دچار مشکل گردند. ممکن است درجه حرارت درون خودرو تحت شرایط مختلف آب و هوایی بسیار بالا و یا بسیار کم شود، که به راحتی می تواند باعث مریضی و یا صدمه کودک یا معلول درون خودرو گردد!

پارک کردن

ترمز دستی باید در زمان پارک کردن کشیده شود.
موارد زیر باید در هنگام پارک کردن رعایت گردد:
- از پدال ترمز برای متوقف کردن کامل خودرو استفاده کنید.
- ترمز دستی را محکم به سمت بالا بکشید.
- در خودرو با دنده دستی، دنده را در موقعیت ۱ قرار دهید و در خودرو با دنده اتوماتیک، دنده را در حالت P قرار دهید.
- موتور را خاموش کنید، سوئیچ را بیرون بکشید و فرمان را بچرخانید تا مطمئن شوید که گیره فرمان به درستی در قفل قرار گرفته و فرمان قفل شده است.
- هنگام خروج از خودرو، سوئیچ را با خود ببرید.

پارک کردن بر روی شیب

◀ قبل از اینکه سوئیچ را بیرون بکشید، فرمان را بچرخانید تا مطمئن شوید که چرخهای جلو به جدول گیر کرده (در شیب رو به پایین) یا چرخ های عقب خودرو به جدول گیر کند (در شیب رو به بالا).
◀ به روش معمول خودرو را پارک کنید. ترمز دستی را بالا بکشید. دنده را به موقعیت P تغییر دهید.

دفترچه راهنمای مشتری S300

- دنده را از حالت دنده عقب خارج کنید. در نتیجه سنسور دنده عقب بلافاصله غیرفعال خواهد شد.

اگر هیچ مانعی در پشت خودرو وجود نداشته باشد و شرایط زیر رخ دهد به معنی خرابی در این سیستم است:

- پس از تغییر دنده به دنده معکوس، سیستم سیگنال صوتی "بوق" ارسال نکند؛

- پس از تغییر دنده به صورت دستی و یا اتوماتیک به دنده عقب، سیستم سیگنال صوتی "بوق" و یا سیگنال مداوم هشدار BUZZ ارسال کند، در این صورت، لطفاً در اسرع وقت برای تعمیر این سیستم به یکی از نمایندگی های مجاز شرکت سایپا یدک مراجعه نمایید.

سنسور دنده عقب

این دستگاه کمکی برای پارک کردن است. اگر در پارک کردن مانعی در پشت خودرو باشد، این سیستم به راننده هشدار خواهد داد.

سنسور دنده عقب به راننده در پارک کردن و تنظیم جای پارک کمک می کند. اگر قسمت عقب خودرو به مانعی نزدیک شود، سیستم هشدار صوتی متناوبی را برای راننده ارسال می کند.

هرچه فاصله خودرو با مانع کمتر شود، صدای فاصله بین زنگ هشدار کوتاه تر خواهد شد. وقتی که کاملاً به مانع نزدیک باشد سیستم، صدای هشدار ممتدی ارسال خواهد کرد. اگر خودرو به طور ناگهانی به مانع نزدیک گردد، سیستم هشدار قادر به تشخیص مانع در پشت نخواهد بود. این سیستم برای اندازه گیری فاصله بین عقب خودرو و مانع، متکی بر سه سنسور التراسونیک بر روی سپر عقب است. این سنسور امواج مافوق صوت را فرستاده و دریافت می کند، و سیستم های الکترونیکی با بهره گیری از امواج مافوق صوت منعکس شده از مانع، فاصله بین عقب خودرو و مانع را اندازه گیری می کنند.

فعال کردن سنسور دنده عقب

- زمانیکه خودرو را روشن کردید، دنده را در موقعیت دنده عقب قرار دهید. سپس، سنسور دنده عقب بلافاصله فعال خواهد شد. در این مرحله، سیستم یک سیگنال صوتی "بوق" ارسال می کند.

 هشدار

سنسور دنده عقب نمی تواند جایگزین مشاهده محیط توسط راننده شود. راننده بایستی با توجه به شرایط موجود تمرکز کافی برای پارک کردن مناسب خودرو و تنظیم جای پارک داشته باشد.

◆ سنسور دنده عقب در تشخیص موانع ممکن است نقاط کوری داشته باشد که در این نقاط احتمال خطا وجود دارد. لذا راننده برای جلوگیری از بروز تصادف دقت کافی را هنگام پارک کردن مبذول داشته باشد. در این مرحله، راننده باید برای جلوگیری از تصادف در پارک کردن از نزدیک محل را مشاهده کند.

◆ در طول پارک کردن در مکان های تنگ یا شیب رو به بالا، سیستم ممکن است قادر به تشخیص نرده، درختان یا برآمدگی نباشد. این یک پدیده معمولی است.

◆ هنگامی که سرعت پارک کردن نسبتاً سریع باشد، دقت تشخیص سنسور دنده عقب ممکن است کاهش پیدا کند. بنابراین پیشنهاد می شود سرعت دنده عقب بیشتر از ۲ کیلومتر در ساعت نباشد.

◆ اگر سنسور دنده عقب به طور مداوم به صدا در آمد باید بلافاصله دنده عقب رفتن را متوقف کرد. در این مرحله، خودرو بسیار نزدیک به مانع است. باعث جلوگیری از حادثه می گردد.

◆ برای اطمینان از عملکرد مناسب سنسور بر روی سپر عقب، باید آن را تمیز نگه داشت. همچنین، از انجماد آن باید جلوگیری شود. هنگامی که از پاک کننده فشار بالا برای تمیز کردن خودرو استفاده می شود، بایستی هنگام شستن سنسور دنده عقب دقت نمود که این عمل به آرامی و در زمان کوتاهی انجام شود. همچنین فاصله بین سر لوله آب و سنسور باید حداقل ۱۰ سانتی متر باشد.

 هشدار (ادامه)

◆ اگر قطرات آب بر روی سنسور متصل به سپر عقب وجود داشته باشد، حساسیت سنسور کمی کاهش خواهد یافت. حساسیت ممکن است با پاک کردن قطرات آب از روی سنسور بهبود یابد.

◆ سنسور بخش حساسی است لذا از باز کردن یا تعمیر شخصی آن اجتناب نمایید. نمایندگی های مجاز شرکت سایپا یدک هیچ تضمین کیفیتی برای آسیبی که مالک با جداسازی قطعات و تعمیر غیر مجاز ایجاد کرده باشد ندارد.

دفترچه راهنمای مشتری S300

- چگونه تصویر دوربین عقب بر روی صفحه نمایش نشان داده می شود:
- خودرو را استارت زده و روشن کنید.
 - دسته دنده را در وضعیت دنده عقب قرار دهید. صفحه نمایش در وضعیت دوربین عقب قرار می گیرد.

توصیه می شود که در شرایط زیر از این سیستم برای پارک کردن یا دنده عقب رفتن استفاده نشود:

- تصویر بدست آمده از دوربین واضح نیست، به طور مثال دوربین کثیف است یا صفحه نمایش تمیز نیست.
- تصویر به خاطر نور زیاد خورشید واضح نیست.
- قسمت عقب خودرو دارای بار بیش از حد می باشد.
- با این سیستم آشنایی ندارید
- نور بسیار زیاد یا بسیار کم می باشد.

در حالت های ذیل فاصله واقعی بین خودرو و مانعی در پشت خودرو بر روی صفحه نمایش نشان داده نمی شود:

- هنگامی که از سطح صاف به سمت سراسیمبی یا سرازیری حرکت می کنید.
- از سراسیمبی یا سرازیری به سمت سطح صاف حرکت می کنید.
- قسمت عقب خودرو دارای بار بیش از حد می باشد.
- هنگامی که به سمت یک برآمدگی حرکت می کنید، اگر فاصله آن با خودرو کم باشد امکان آن که در صفحه نمایش نشان داده نشود وجود دارد.

دوربین عقب *



محل دوربین



صفحه نمایش

یک دوربین که روی درب صندوق عقب قرار دارد نواحی پشت خودرو را نمایش می دهد و برای دنده عقب و پارک کردن استفاده می شود.

* مطابق با مدل خودرو

هشدار 

◆ اگر چه به وسیله این سیستم راننده می تواند ناحیه عقب خودرو را ببیند، این سیستم نمی تواند جایگزین آینه وسط شود. راننده مسئول راندن خودرو به سمت عقب، پارک کردن و از این قبیل می باشد. لطفاً نسبت به جهت و نواحی اطراف خودرو در هر زمانی آگاه باشید.

◆ فقط تصویر صفحه نمایش را بدون بررسی وضعیت اطراف خودرو برای پارک کردن یا دنده عقب استفاده ننمایید.

◆ در هنگام دور زدن یا پارک کردن فقط از صفحه نمایش استفاده نکنید زیرا ممکن است صفحه نمایش وضوح کافی برای نمایش همه موانع موجود نداشته باشد.

◆ دوربین دارای نقطه کور می باشد. لطفاً توجه ویژه به کودکان و حیوانات خانگی داشته باشید زیرا دوربین نمی تواند آنها را در هر زمانی نشان دهد.

◆ سیستم دید کمکی درشرایطی که به اندازه کافی تمیز باشد می تواند استفاده شود. تصویر می تواند تحت تاثیر نور پس زمینه، کثیفی روی لنز و یا صدمه دیدگی باشد. خطر تصادف وجود دارد.

◆ زمانی که تصویر نا واضح بوده یا به خاطر صدمه دیدگی یا کثیفی دیده نمی شود، لطفاً از این سیستم استفاده نکنید. خطر تصادف وجود دارد.

هشدار (ادامه) 

◆ دوربین تنها می تواند تصاویر دو بعدی را نشان دهد. بسیار مشکل است که چاله ها و برآمدگی به خاطر کمبود عمق فضای صفحه نمایش نشان داده شود.

◆ هنگامی که از این سیستم زیر نور چراغ خیابان استفاده می کنید، ممکن است تصویر دارای لرزش باشد بنابراین نسبت به شرایط اطراف آگاه باشید.

◆ هنگامی زاویه یا مکان نصب دوربین تغییر می کند (در اثر ضربه خوردن) از این سیستم استفاده نکنید.

◆ این سیستم هنگامی که درب صندوق کاملاً بسته باشد استفاده می شود. توصیه می شود از اینکه شیئی مانع دید دوربین شود ممانعت کنید.

دفترچه راهنمای مشتری S300

- صندلی راننده را در موقعیت صحیح قرار دهید.
- دستگیره زیر ستون فرمان را فشار دهید.
- غربلیک فرمان را در موقعیت صحیح قرار دهید.
- دستگیره را به سمت بالا کشیده و غربلیک فرمان را قفل کنید.

هشدار

تنظیم نامناسب ستون فرمان و موقعیت نادرست راننده ممکن است به راننده آسیب جدی وارد کند.

- ◆ پس از تنظیم ستون فرمان، دستگیره نشان داده شده در شکل را فشرده و به منظور جلوگیری از جا به جایی خودکار ستون فرمان در طول رانندگی، آن را قفل کنید.
- ◆ به منظور جلوگیری از تصادف، برای تنظیم ستون فرمان، خودرو باید در وضعیت سکون باشد. از تنظیم ستون فرمان در حین رانندگی خودداری نمایید.
- ◆ صندلی راننده و غربلیک فرمان به شکل صحیح تنظیم نمایید. پس از تنظیم مطابق شکل، فاصله بین سینه راننده و غربلیک فرمان باید حداقل ۲۵ سانتیمتر باشد.

در صورت عدم رعایت کمینه فاصله، حین تصادف، آسیب جدی به راننده وارد می آید.

سیستم فرمان
تنظیم موقعیت غربلیک فرمان
راننده می تواند ارتفاع فرمان را با توجه به حالت بدن خود تنظیم کند

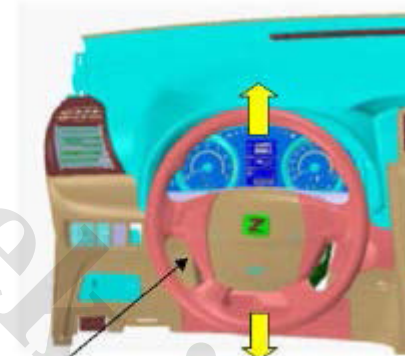
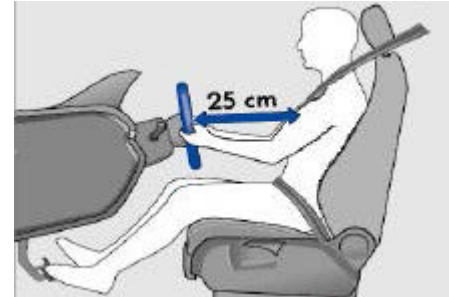

دستگیره تنظیم

هشدار 

اگر شرایطی که اعلام می گردد، مهیا نگردد کیسه هوا نه تنها محافظ خوبی نیست بلکه ممکن است اثر سوء بر روی راننده داشته باشد. ♦ اگر به دلیل شرایط فیزیکی بدن خود قادر به حفظ حداقل فاصله ۲۵ سانتی متری با فرمان نبودید به یکی از نمایندگی های مجاز شرکت سایپا یدک مراجعه نمایید تا مشکل را حل نمایند یا ضرورت تغییر در خودرو برای تطبیق آن با شرایط بدنی شما را تشخیص دهند.

♦ فرمان را در برابر صورت خود تنظیم نکنید. در غیر این صورت، کیسه هوا ، قادر به ایجاد حفاظت موثر در تصادف نمی باشد. پس از تنظیم، مطمئن شوید که فرمان به سمت قفسه سینه راننده است.

♦ در طول رانندگی، راننده باید هر دو دست خود را بر روی فرمان و در موقعیت ساعت ۲ و ساعت ۱۰ جدا از هم قرار دهد. دست را برای استراحت در موقعیت ۱۲ فرمان قرار ندهید و یا در حالات دیگر فرمان را نگیرید (به عنوان مثال قرار دادن دست در مرکز فرمان و یا قسمت داخلی غریبک فرمان). در غیر این صورت، بازوها، دستها یا سر ممکن است در هنگام تصادف صدمه جدی ببینند.

فصل تعمیر و نگهداری

تکنولوژی های هوشمند

سیستم ترمز

بوستر خلاء

بوستر خلاء از اختلاف فشار بین خلاء بوجود آمده توسط منیفولد القایی موتور و اتمسفر برای تولید فشار کمکی ترمز گیری استفاده می کند، که منجر به کاهش اعمال نیروی پدال ترمز می شود و همچنین باعث تقویت ترمز می شود.

اگر بوستر خلاء به دلیل خرابی و یا خاموش شدن خودرو، نتواند به صورت عادی کار کند، برای جبران اثر بوستر خلاء، باید نیروی فشردن پدال ترمز، افزایش داده شود.

هشدار

عوامل مختلفی بر میزان طول ترمزگیری تأثیر گذارند.

- ◆ اگر خودرو هنوز در حال حرکت است، آن را خاموش ننمایید زیرا در اثر اینرسی خودرو به حرکت خود ادامه داده و می تواند منجر به بروز تصادف شود. در این شرایط بوستر خلاء کار نمی کند و طول خط ترمز به شدت افزایش می یابد.
- ◆ اگر بوستر خلاء کار نکند، نیروی بیشتری نسبت به حالت عادی باید به پدال ترمز وارد شود.

سیستم ترمز ضد قفل (ABS)

سیستم ترمز ABS مانع از قفل شدن چرخ ها هنگام ترمزگیری می شود.

اصول کار سیستم ABS

اگر سرعت یک چرخ معین از خودرو از سرعت خودرو کمتر باشد، این سیستم می تواند فشار ترمز گیری چرخ را در صورتیکه قفل شود، کاهش دهد. هنگام فعال شدن ABS ضربان ترمز زیر پای راننده احساس می شود. همچنین صدایی شنیده می شود که عادی بوده و بیانگر امکان قفل شدن یک یا چند چرخ و تنظیم فشار ترمزگیری توسط ABS می باشد. تحت چنین شرایطی، به منظور دستیابی به حداکثر بازده برای تنظیم عملکرد ABS، راننده باید پای خود را تا انتها روی پدال ترمز قرار دهد. پدال ترمز را جلو و عقب نکنید. در هنگام ترمز گیری اضطراری بر روی زمین صاف، چرخ ها قفل نخواهند شد، بنابراین حداکثر قابلیت کنترل فرمان مورد نیاز است.

هشدار 

در هنگام رانندگی، لطفاً سرعت خودرو را با توجه به آب و هوا، جاده و وضعیت ترافیک تنظیم کنید، و به دلیل عملکرد ایمن تر خودرو دارای سیستم ABS، زندگی خود را به مخاطره نیندازید و همواره از خطر تصادف آگاه باشید!

◆ سیستم ABS نمی تواند بر محدودیت های فیزیکی ناشی از نیروی چسبندگی به جاده غلبه کند. حتی اگر خودرو مجهز به سیستم ABS باشد، ایمنی خودرو در هنگام رانندگی را بر روی جاده های خیس، دارای سنگریزه و یخی کمتر از رانندگی در شرایط عادی می باشد. بنابراین در چنین شرایطی بایستی سرعت رانندگی را با توجه به وضعیت جاده ای و ترافیکی کاهش داد. از خطر تصادف آگاه باشید!

◆ سیستم ABS نمی تواند خطر تصادف ناشی از رانندگی نامناسب مانند رانندگی با سرعت بالا و یا نزدیک شدن بیش از حد به خودروی جلویی را از بین ببرد. عملکرد نامناسب خودرو یا نصب تجهیزات اضافی (برای مثال عملکرد نامناسب یا نصب تجهیزات اضافه بر روی موتور، سیستم ترمز، سیستم محرک یا قطعاتی که بر کارایی چرخ ها و لاستیک ها تأثیر گذارند) ممکن است بر روی کارایی سیستم ABS تأثیر گذار باشند.

◆ سیستم ABS تنها می تواند هنگامی دارای عملکرد مناسب باشد که لاستیک مناسب نصب شده باشد.

سیستم فرمان

مکانیزم هیدرولیک فرمان

مکانیزم هیدرولیک فرمان تنها زمانی کار می کند که موتور خودرو در حال کار باشد.

هنگامیکه موتور کار می کند، غربیلک فرمان را بیش از ۵ ثانیه در موقعیت کاملاً چپ یا راست نگه ندارید. در غیر اینصورت، پمپ هیدرولیک فرمان می بایست مداوماً با فشار بالا کار کند که باعث افزایش دمای روغن هیدرولیک می شود و تولید صدای غیر عادی می کند و در مجموع منجر به صدمه دیدن سیستم هیدرولیک فرمان می شود. به منظور حفاظت از سیستم هیدرولیک فرمان، باید تعداد دفعاتی که غربیلک فرمان کاملاً به چپ یا راست چرخانده می شود تا جاییکه ممکن است کاهش یابد. و همچنین مدت زمان این عمل کمتر از ۵ ثانیه باشد.

خرابی سیستم موتور و سیستم اگزوز

EPC (کنترل برق الکترونیک) چراغ هشدار سیستم مدیریت

موتور بنزینی

این چراغ هشدار برای کنترل وضعیت عملکرد سیستم مدیریت موتور بنزینی مورد استفاده قرار می گیرد. هنگامی که سوئیچ استارت روشن می شود، EPC (کنترل برق الکترونیک) نیز روشن می شود. بعد از اینکه موتور استارت زده می شود، چراغ خاموش خواهد شد.

اگر در حین رانندگی خطایی در سیستم مدیریت موتور بنزینی اتفاق بیافتد، این چراغ روشن خواهد شد. تحت چنین شرایطی، فوراً برای تعمیر موتور به یکی از نمایندگی های مجاز شرکت سایپا یدک مراجعه نمایید.

چراغ هشدار اگزوز موتور

این چراغ هشدار برای کنترل وضعیت عملکرد سیستم اگزوز موتور مورد استفاده قرار می گیرد.

چشمک زدن چراغ هشدار

نشان می دهد که موتور به درستی کار نمی کند، ممکن است مبدل کاتالیست آسیب دیده باشد. تحت چنین شرایطی، باید سرعت رانندگی را فوراً کاهش دهید. به یکی از نمایندگی های مجاز شرکت سایپا یدک مراجعه نمایید.

چراغ هشدار روشن شده است

نشان دهنده بروز خطایی در سیستم اگزوز می باشد (برای مثال آسیب دیدگی سنسور اکسیژن) و کیفیت عملکرد سیستم اگزوز دچار مشکل شده است. در این زمان، باید سریعاً سرعت خودرو را کاهش داد. با دقت خودرو را تا نزدیک ترین نمایندگی مجاز شرکت سایپا یدک برسانید.

هشدار 

اگر هشدار فرستاده شده از چراغ را نادیده بگیرید، ممکن است این بی توجهی به تصادف و حتی مرگ منجر شود.

مبدل کاتالیست

به منظور اطمینان از کارکرد مورد نظر مبدل کاتالیست در بلند مدت، موارد ذیل باید رعایت شوند:

- باید از بنزین بدون سرب استفاده شود.
- زمانی که مقدار بنزین باک خیلی کم است رانندگی نکنید.
- بیش از حد روغن موتور اضافه نکنید.
- سعی کنید از روش کشیدن خودرو یا هل دادن آن برای روشن کردن موتور این خودرو استفاده نکنید. و در صورت لزوم از باتری خودروی دیگری برای روشن کردن موتور این خودرو استفاده کنید.

اگر موتور به درستی کار نمی کند، یعنی عملکرد ناپایدار یا کاهش قدرت موتور در طول رانندگی بوجود آمده است، باید سریعاً سرعت خودرو را کاهش دهید و موتور را در نزدیک ترین نمایندگی مجاز شرکت سایپا یدک بازدید نمایید. اگر خطای ذکر شده در بالا اتفاق بیافتد، سیستم اگزوز سریعاً "چراغ هشدار سیستم موتور" را فعال می کند. در چنین شرایطی، بنزینی که هنوز نسوخته است ممکن است از طریق سیستم اگزوز به اتمسفر وارد شود، و مبدل کاتالیست به دلیل گرم شدن بیش از حد، صدمه خواهد دید.

هشدار

اگر هشدار فرستاده شده از چراغ را نادیده بگیرید، ممکن است این بی توجهی به تصادف و حتی مرگ منجر شود.

احتیاط

- ♦ زمانی که مقدار بنزین باک خیلی کم است رانندگی نکنید. سوخت گیری در زمان نامناسب می تواند به بد سوختن بنزین منجر شود، و باعث وارد شدن بنزین نسوخته به سیستم اگزوز شود. و در نتیجه سیستم بسیار گرم خواهد شد و مبدل کاتالیست آسیب خواهد دید.
- ♦ اگر سطح روغن موتور بیش از بالاترین مقدار استاندارد سطح روغن باشد، موتور را روشن نکنید. در غیر اینصورت، مبدل کاتالیست و موتور آسیب می بینند. لطفاً در این خصوص با نمایندگی های مجاز شرکت سایپا یدک مشورت نمایید.
- ♦ برای جلوگیری از آسیب دیدن مبدل کاتالیست، دستورالعمل مربوطه را با دقت بخوانید.
- ♦ در هنگام هل دادن خودرو به منظور استارت زدن، بنزین نسوخته ممکن است وارد سیستم اگزوز شود و به مبدل کاتالیست آسیب برساند.

نکات زیست محیطی

حتی اگر مبدل کاتالیست به صورت عادی کار کند، بوی سولفور گاهی اوقات در خروجی لوله اگزوز قابل استشمام است. این امر بستگی به میزان سولفور سوخت استفاده شده دارد و به دلیل غیر عادی کار کردن سیستم نمی باشد. این مشکل معمولاً با استفاده از سوخت های با کیفیت حل می شود.

دفترچه راهنمای مشتری S300

نکات زیست محیطی

در صورت رعایت موارد ذکر شده، نه تنها طول عمر آن افزایش می یابد، بلکه مصرف سوخت نیز کاهش می یابد.

آب بندی اولیه لاستیک ها و لنت ترمز ها

رانندگی در ۵۰۰ کیلومتر اولیه باید بسیار با دقت انجام گیرد و لاستیک های جدید باید به درستی مورد بهره برداری قرار گیرند، لنت های ترمز در ۲۰۰ تا ۳۰۰ کیلومتر اولیه، برای رسیدن به بهترین وضعیت اصطکاک، باید با دقت مورد استفاده قرار گیرند.

لنت ترمز پس از طی مسافت ۲۰۰ تا ۳۰۰ کیلومتر اولیه آب بندی می شود و عملکرد ترمزها بیشترین بازده را خواهد داشت. همچنین بایستی در نظر داشته باشید که خط ترمز لنت ترمز جدید در مواقع ترمز اضطراری طولانی تر از حالتی است که لنت ترمز آب بندی شده باشد.

هشدار

لاستیک ها و لنت ترمز های جدید، حداکثر ویژگی های چسبندگی و اصطکاک را دارا نیستند.
◆ لاستیک های جدید دارای مناسب ترین حالت چسبندگی نمی باشند. بنابراین، برای جلوگیری از تصادف در ۵۰۰ کیلومتر اولیه بادقت رانندگی کنید

خودرو و محیط زیست

آب بندی کردن خودرو و نکات رانندگی در دوره آب بندی

آب بندی موتور جدید

موتور جدید باید برای آب بندی شدن ۱۵۰۰ کیلومتر مسیر را طی کند. ۱۰۰۰ کیلومتر اولیه

- سرعت رانندگی نباید از $\frac{3}{4}$ سرعت مجاز، تجاوز کند.

- در هنگام رانندگی پای خودرو تا انتها روی پدال گاز فشار ندهید.

- دور موتور و سرعت رانندگی باید به تدریج و به آرامی افزایش یابد.

- دیگر خودرو ها را بکسل ننمایید.

کیلومتر ۱۵۰۰-۱۰۰۰

- دور موتور (rpm) و سرعت رانندگی می تواند به تدریج تا سرعت مجاز افزایش یابند.

- مقاومت اصطکاکی داخلی موتور در آب بندی اولیه زیاد است و بعد از طی

مسافت فوق به بهترین شرایط کاری می رسند.

⚠ هشدار (ادامه)

◆ لنت ترمز های جدید در ۲۰۰ تا ۳۰۰ کیلومتر اول دارای بهترین حالت اصطکاک خود نمی باشند. بنابراین باید آب بندی شوند. در این زمان، قدرت عملکرد ترمز گیری کاهش می یابد. در نتیجه، نیروی وارده بر پدال ترمز برای جبران قدرت ترمز گیری باید افزایش یابد. لنت ترمز های تعویضی جدید باید بر اساس این رویه آب بندی شوند.

◆ در هنگام رانندگی، به خودرو های دیگر خیلی نزدیک نشوید و یا در موقعیت هایی که احتمال ترمز های اضطراری زیاد است، قرار نگیرید. برای جلوگیری از حوادث اشاره شده و جلوگیری از تصادف، در هنگام استفاده از لاستیک ها و لنت ترمز های جدید که آب بندی نشده اند، توجه بیشتری نمایید.

دفترچه راهنمای مشتری S300

هشدار

اگر ترمز بوسیله یخ زدگی یا رطوبت تحت تاثیر قرار گرفته است و یا خودرو در جاده هایی که نمک روی آن ها پخش شده است، رانده می شود، ترمز ممکن است با تاخیر کار کند و موجب افزایش طول ترمز گیری شود. بنابراین، لطفاً برای جلوگیری از تصادف، با دقت برانید.

هشدار

◆ اگر صدای صوت کشیدن در طول ترمز گیری شنیدید (نشان دهنده ساییده شدن لنت ترمز می باشد)، لطفاً لنت ترمز را بازدید کنید و در سریع ترین زمان ممکن لنت ترمز را در نمایندگی های مجاز شرکت سایپا یدک تعویض نمایید. اگر نیاز به تعویض لنت ترمز باشد و آن را تعویض نکنید، دیسک ترمز ممکن است آسیب ببیند، و حتی ایمنی رانندگی تحت تاثیر قرار گیرد.

◆ هنگام تعویض لنت ترمز، مطمئن شوید که لنت راست و چپ در یک محور همزمان تعویض می شوند.

طول ترمز گیری و قدرت ترمز گیری

طول ترمز گیری و قدرت ترمز گیری به شدت تحت تاثیر شرایط رانندگی، روش رانندگی و شرایط جاده ای می باشند.

لنت ترمز های فرسوده نمی توانند دارای عملکرد ترمز گیری مناسبی باشند. سرعت سایش لنت ترمز به صورت عمده بستگی به شرایط استفاده از خودرو و روش رانندگی آن دارد. اگر خودرو معمولاً در مرکز شهر و یا جاده های کوهستانی و یا برای مسابقه مورد استفاده قرار می گیرد، توصیه می شود، تعداد دفعات بازدید ضخامت لنت ترمز آن افزایش یابد.

خیس شدن لنت ترمز در اثر طوفان، فرو رفتن خودرو در آب یا شستشوی آن در زمستان می تواند منجر به یخ زدگی لنت شود که این امر قدرت ترمز گیری را کاهش می دهد. تحت این شرایط، پدال ترمز باید به نرمی فشار داده شود تا لنت ها تحت اصطکاک گرم شده و رطوبت بخار شود و قدرت ترمز گیری به حالت نرمال خود باز گردد.

روغن ترمز باید هر دو سال یکبار تعویض شود. اگر روغن ترمز برای مدت طولانی در سیستم ترمز بماند، ممکن است حباب های هوا در لوله های ترمز ایجاد شود و عملکرد ترمز را دچار اختلال کند.

هشدار 

داغ شدن بیش از حد ترمز کارایی آن را کاهش می دهد و سبب افزایش طول ترمز گیری می شود.

- ◆ دقت کنید ترمز بیش از حد داغ نشود.
- ◆ فشار روی ترمز در هنگام رانندگی در سرازیری افزایش می یابد که می تواند سبب گرم شدن بیش از حد آن شود.
- ◆ توصیه می شود در حین رانندگی در شیب طولانی برای کاهش سرعت، دسته دنده را در حالت دنده های سنگین تر قرار دهید. و بار ترمز را با استفاده از قدرت ترمز گیری موتور کاهش دهید.
- ◆ پای خود را دائما بر روی پدال ترمز قرار ندهید. در غیر اینصورت، این امر می تواند به داغ شدن بیش از حد ترمز و افزایش طول ترمز گیری منجر شود. ترمز گیری با فاصله ممکن است با توجه به شرایط ترافیکی و جاده ای اجرا شود.
- ◆ موتور را در حین رانندگی خاموش نکنید و اجازه ندهید خودرو با اینرسی حرکت کند. به این دلیل که بوستر خلا در این حالت کار نمی کند و طول ترمز گیری به شدت افزایش می یابد و می تواند منجر به تصادف شود.
- ◆ لطفاً قبل از خرید تجهیزات جانبی دستورات عملی ها و اطلاعات مربوطه را با دقت بخوانید و از آنها پیروی کنید.

هشدار (ادامه) 

- ◆ اگر طول ترمز گیری افزایش یابد، امکان بروز تصادف افزایش می یابد و نشان دهنده وجود مشکلی در سیستم ترمز گیری می باشد.
- ◆ پای خود را به آرامی بر روی پدال ترمز قرار دهید و سیستم ترمز را کنترل کنید.
- ◆ پای خود را به آرامی بر روی پدال ترمز قرار دهید تا لنت ترمز ها خشک شوند یا یخ و نمک ضد لغزش از روی ترمز پاک شود.

نکات رانندگی بعد از آب بندی

◀ وقتی موتور در حالت سرد می باشد، اجازه ندهید که موتور با دور موتور بالا در هیچیک از دنده ها کار کند. بعد از اینکه موتور به دمای کاری نرمال خود رسید، مجاز می باشد با حداکثر دور خود کار کند.

◀ ابتدای محدوده قرمز در نمایشگر دور موتور نشان دهنده حداکثر دور موتور مجاز می باشد. نشانگر دور موتور در طول رانندگی نباید وارد این محدوده شود.

◀ در حین رانندگی با دور موتور بالا رانندگی نکنید. هنگامی که احساس کردید موتور ناپایدار کار می کند، باید به نزدیکترین دنده کاهش دنده دهید.

هشدار

♦ اجازه ندهید آب به داخل موتور وارد شود!

هنگامیکه در مناطق پرآب رانندگی می کنید، بسیار توجه کنید که آب داخل موتور وارد نشود. در غیر اینصورت، موتور شدیداً آسیب می بیند. شرکت سایپا یدک هیچگونه مسئولیتی در صورت پیش آمدن، هرگونه مشکل و جدا شدن قطعه ای در این شرایط نمی پذیرد.

نکات زیست محیطی

در هنگام رانندگی، از رانندگی غیر ضروری با دور موتور بالا خودداری کنید. تعویض دنده مناسب از دنده های پایین به بالا به بهبود سوخت بنزین و کمتر شدن صدای موتور کمک می کند و همچنین از محیط زیست حفاظت می کند.

کاهش هزینه های اقتصادی و محافظت از محیط زیست

نمای کلی

نرخ مصرف سوخت، میزان تاثیر بر روی محیط زیست و میزان استهلاک موتور، ترمز و لاستیک ها بستگی به موارد ذیل دارند:

◀ نحوه رانندگی

◀ شرایط استفاده از خودرو (آب و هوا، شرایط جاده ای و غیره)

◀ وضعیت فنی خودرو

رانندگی به روش اقتصادی، روشی ساده برای کاهش مصرف سوخت به میزان ۱۰-۲۵٪ می باشد.

به منظور کاهش هزینه تجهیزات خودرو و آلودگی کمتر محیط زیست، نکات کلیدی مربوط به رانندگی در این بخش آورده شده است. لطفاً این بخش را با دقت بخوانید.

به صورت معقول خودرو را برانید

رانندگی با شتاب خودرو مصرف سوخت را به شدت افزایش می دهد. بنابراین، به منظور کاهش ترمز و شتاب گیری، مسیر رانندگی باید با توجه به شرایط ترافیکی و جاده ای انتخاب شود. اگر شرایط جاده ای اجازه می دهد، قبل از اینکه خودرو را متوقف کنید، سرعت خودرو را به آرامی کم کنید. برای مثال، هنگامیکه چراغ راهنمایی و رانندگی قرمز می شود، باید اینگونه بایستید.

نگهداری منظم خودرو

در صورت نگهداری منظم خودرو مطابق مطالب مندرج در دفترچه راهنمای مشتری، می توان حداکثر کارایی خودرو و موتور را تضمین نمود. رعایت این اصول علاوه بر اینکه مصرف سوخت را از نظر اقتصادی بهبود می بخشد، عملکرد موتور را بهبود بخشیده، طول عمر موتور و خودرو را افزایش می دهد.

تنظیم و نگهداری نا مناسب موتور، کارآمدی اقتصادی موتور را کاهش می دهد.

دفترچه راهنمای مشتری S300

هشدار



◆ اگر تجهیزات تعمیر و نگهداری استفاده شده از خود دود متصاعد می کنند، باید در فضای باز یا محلی با تهویه مناسب مورد استفاده قرار گیرند.

◆ از سوخت، تریبانتین، روغن موتور، مواد پاک کننده رنگ یا دیگر مایعات پاک کننده برای پاک کردن یا نگهداری خودرو استفاده نکنید، به این دلیل که تمامی این مواد سمی و قابل اشتعال می باشند، و می توانند باعث بروز آتش سوزی و انفجار شوند!

تمیز کردن و تعمیر و نگهداری خودرو کلیات

تمیز کردن و تعمیر و نگهداری منظم خودرو برای حفظ ارزش خودرو بسیار سودمند است. از طرفی دیگر، این یکی از پیش شرط های شرکت سایپا یدک برای اعتبار داشتن گارانتی زنگ زدگی و مشکلات رنگ بدنه خودرو می باشد.

تمیز کردن و واکس زدن دائمی خودرو بهترین وسیله برای دور نگه داشتن خودرو از فرسایش در شرایط بد آب و هوایی و محیطی می باشد. برای مثال، حشرات، فضولات پرندگان، رزین، گرد و غبار، گرد و غبار صنعتی، قیر، دوده، نمک و دیگر مواد فرسایش دهنده روی سطح خودرو می مانند و باعث آسیب رسیدن به رنگ خودرو می شوند. دمای بالا و تابش شدید خورشید نیز باعث افزایش اثرات فرسایشی می شود.

مواد خورنده مانند نمک که در جاده ها برای آب کردن برف و یخ استفاده می شوند، می توانند باعث زنگ زدن سریع قسمتهای زیرین خودرو شوند. به همین دلیل برای جلوگیری از بروز این پدیده، کف خودرو را ماهی یکبار به خصوص در انتهای فصل زمستان با آب سر یا ولرم بشویید.

به منظور تسهیل تعمیر و نگهداری خودرو، تمامی تجهیزات مورد نیاز برای تعمیر و نگهداری این خودرو در نمایندگی های مجاز شرکت سایپا یدک فراهم شده اند.

هشدار 

از آنجایی که مواد تعمیر و نگهداری از خودرو ممکن است سمی و خطرناک باشند، استفاده ناصحیح از این مواد ممکن است باعث مسمومیت افراد و یا آسیب دیدن خودرو شود.

♦ مواد تعمیر و نگهداری باید در مکانی امن و دور از دسترس کودکان نگه داری شوند. نگهداری ناصحیح ممکن است باعث مسمومیت افراد شود.

♦ مواد تعمیر و نگهداری را در بسته بندی های غیر اصلی برای مثال شیشه غذا یا بطری، نگهداری نکنید. اگر این مواد سهواً بلعیده شوند، ممکن مسمومیت را به دنبال داشته باشند.

♦ از تماس کودکان با مواد مصرفی تعمیر و نگهداری پیشگیری نمایید.

♦ لطفاً دستورالعمل و نکات ایمنی روی بسته بندی مواد تعمیر و نگهداری را قبل از مصرف بخوانید و از آنها پیروی کنید.

هشدار 

موتور باید قبل از تمیز کردن و یا تعمیر و نگهداری خودرو خاموش شود. سوئیچ خودرو را در آورید و ترمز دستی را بکشید.

احتیاط 

- هنگامی که سطح خودرو خشک است، سعی نکنید کثیفی، گل یا گرد و غبار را از روی خودرو پاک کنید.
- در هنگام تمیز کردن سطح خودرو، از پارچه یا فوم خشک استفاده نکنید، ممکن است این مواد به شیشه و یا رنگ بدنه خودرو آسیب بزنند.

نکات زیست محیطی 

- لطفاً مواد تعمیر و نگهداری برای خودرو خریداری کنید که بدون خطر باشند.
- نباید با باقی مانده مواد تعمیر و نگهداری خودرو مانند پسماند خانگی، رفتار کرد. لطفاً بر طبق دستورالعمل روی بسته بندی آنها را به دور بیندازید.

دفترچه راهنمای مشتری S300

هشدار



دید محدود شیشه‌ها ممکن است باعث بروز تصادف و صدمات جانی شود.

♦ به منظور ایجاد امنیت در رانندگی، برای اطمینان از وضوح دید، تمامی شیشه‌ها باید عاری از هرگونه برف، یخ، مه و برفک باشند.



احتیاط

- از چند ماده پاک کننده با یکدیگر استفاده ننمایید زیرا امکان واکنش این مواد با یکدیگر وجود دارد و بسته شدن چشمی شیشه شوی وجود دارد.
- از آب گرم یا داغ برای از بین بردن یخ و برف روی شیشه خودرو و آینه‌های دید عقب استفاده نکنید، زیرا ممکن است باعث ترکیدن شیشه شوند.
- از کاردک، خراش دهنده یخ برای پاک کردن شیشه جلو و عقب استفاده نکنید، زیرا ممکن است کثیفی روی شیشه، به شیشه آسیب بزند.
- برای جلوگیری از آسیب دیدن نوار گرم کننده درون شیشه عقب خودرو، از نوار چسب برای محکم کردن آن استفاده نکنید.

تعمیر و نگهداری بدنه و تجهیزات خارجی خودرو

برای تمیز کردن شیشه‌های خودرو و آینه‌های بغل خودرو در ابتدا، از مواد پاک کننده شیشه که حاوی الکل هستند برای مرطوب کردن شیشه‌های خودرو و آینه‌های بغل استفاده کنید. سپس از یک پارچه جیر یا پارچه تمیز که کرکدار نیستند، برای پاک کردن شیشه و بغل استفاده کنید.

پارچه جیر استفاده شده برای پاک کردن رنگ سطح بدنه خودرو نباید برای تمیز کردن شیشه‌ها و آینه عقب مورد استفاده قرار گیرند، زیرا واکسی که روی پارچه مانده است ممکن است باعث لکه دار شدن آنها شود. لاستیک، روغن موتور، گریس و سیلیکون باقی مانده روی شیشه باید بوسیله ماده شوینده شیشه یا ماده شوینده سیلیکون تمیز شوند.

پاک کردن باقی مانده واکس

بعد از شسته شدن خودرو با شوینده و مواد نگهداری خودرو، لکه‌های واکس ممکن است روی سطح شیشه باقی بماند. واکس باقی مانده باید با استفاده از مواد تمیز کننده مخصوص یا پارچه آغشته به حلال واکس، پاک شود. واکس باقی مانده روی شیشه جلو ممکن است تیغه‌های برف پاک کن را دچار فرسایش کند و سبب فرسایش زودرس تیغه‌های برف پاک کن شود. بنابراین، توصیه می‌شود قبل از هر بار تمیز کردن خودرو، از پارچه مناسب برای پاک کردن واکس باقی مانده روی شیشه جلو استفاده کنید. پارچه مخصوص آغشته به حلال واکس ممکن است از فرسایش تیغه‌های برف پاک کن توسط لکه‌های واکس، جلوگیری کند. همچنین بایستی توجه داشت که از حلال واکس با نسبت مورد نیاز استفاده نمود.

تعمیر و نگهداری نوار آب بند لاستیکی

نوار آب بند لاستیکی، تنها با نگهداری دقیق نمی تواند، حالت خود را حفظ کند.

- از پارچه های نرم برای پاک کردن گرد و غبار و کثیفی از روی نوار آب بند استفاده کنید.

- از ماده محافظ مخصوص برای پوشش دار کردن نوار آب بند بر اساس یک برنامه منظم استفاده کنید.

به طور مداوم از ماده محافظ مناسب (مانند اسپری سیلیکونی) برای نگهداری از نوار های آب بند لاستیکی درب های خودرو، پنجره ها و ... استفاده کنید. این کار نه تنها انعطاف پذیری آنها را حفظ می کند بلکه طول عمر آنها را نیز افزایش می دهند.

نگهداری مداوم از نوار آب بند لاستیکی می تواند از فرسایش زود رس آن جلوگیری کند و همچنین کارایی آب بند را بهبود بخشد. از طرف دیگر، درب های خودرو می توانند به راحتی باز شوند و صدای برخورد در هنگام بستن درب ها کاهش یابد. همچنین، در زمستان به آسانی یخ نمی زند.

تمیز کردن بخش های با روکش کروم

- از پارچه خیس برای تمیز کردن بخش های با روکش کروم استفاده کنید.

- از ماده تمیز کننده کروم برای پاک کردن آلودگی های سطح و کثیفی های چسبیده به آن استفاده کنید.

- از پارچه نرم خشک برای پولیش کردن سطح بخش های با روکش کروم استفاده کنید.

نگهداری لایه محافظ کف بدنه خودرو

برای جلوگیری از زنگ زدگی و آسیب دیدن، کف خودرو با پوشش محافظ، پوشیده شده است.

پوشش محافظ کف خودرو ممکن است در هنگام استفاده از خودرو آسیب ببیند. توصیه می شود به صورت منظم، پوشش محافظ کف خودرو و سیستم حرکت خودرو را بازدید نمایید. بهتر است یکبار در انتهای بهار و بار دیگر در ابتدای پاییز آن را بازدید نمایید.

توصیه می شود در صورت لزوم به یکی از نمایندگی های مجاز شرکت سایپا یدک مراجعه نمایید تا پوشش ضد زنگ کف خودرو را تعمیر نمایند زیرا این مراکز دارای تجهیزات و مواد لازم جهت انجام این پروسه می باشند.

هشدار



دمای کاری مبدل کاتالیست، بسیار بالا است. مراقب آتش سوزی باشید.
◆ از پارک کردن خودرو روی موادی که احتمال احتراق دارند مانند علف خشک و بنزین، برای جلوگیری از ایجاد آتش توسط دمای بالای مبدل کاتالیست، خودداری کنید.
◆ از استعمال مواد محافظ شاسی یا عامل درزگیر بر روی قسمت های گرم موتور مانند لوله اگزوز یا مبدل کاتالیست خودداری نمایید زیرا در غیر اینصورت امکان آتش سوزی وجود دارد.

دفترچه راهنمای مشتری S300

هشدار (ادامه)



- ◆ سوئیچ استارت باید قبل از اینکه درب موتور محفظه موتور باز شود، خاموش شود. ترمز دستی باید کشیده شود و سوئیچ استارت بیرون کشیده شود.
- ◆ محفظه موتور باید بعد از اینکه موتور سرد شد، تمیز شود.
- ◆ لطفاً از آسیب دیدن دست ها و بازو های خود بوسیله لبه های تیز بخش های فلز در هنگام تمیز کاری، جلوگیری کنید.
- ◆ اگر آب، یخ یا نمک ضد لغزش روی ترمز وجود دارد، عکس العمل ترمز با تاخیر خواهد بود و طول ترمز گیری افزایش می یابد، که می تواند باعث تصادف شود. بعد از تمیز کردن خودرو تا آنجا که ممکن است از ترمز گیری اضطراری پرهیز کنید

تمیز کردن محفظه موتور

لطفاً در هنگام تمیز کردن محفظه موتور، بسیار مراقب باشید.

عملیات ضد زنگ

محفظه موتور هنگامیکه خودرو از کارخانه خارج می شود کاملاً تحت عملیات ضد زنگ قرار گرفته است. هنگام رانندگی در شرایط زمستانی، خودرو اغلب روی آسفالتی که نمک روی آن پخش شده است، رانده می شود. بنابراین، عملیات ضد زنگ مناسب از اهمیت خاصی برخوردار است. به منظور جلوگیری از زنگ خودرو توسط نمک ضد لغزش، تمام محفظه موتور باید بعد از دوره نمک پاشی، تمیز شود. اگر از پاک کننده گریس برای تمیز کردن محفظه موتور استفاده می شود یا تمیزکاری با مواد دیگری انجام شده است، امکان از بین رفتن پوشش ضد زنگ وجود دارد. بنابراین، بعد از تمیز کردن محفظه موتور، تمامی سطوح، گپ ها، مفاصل و دیگر بخش های محفظه موتور باید تحت عملیات ضد زنگ قرار گیرند.

هشدار



به منظور جلوگیری از ایجاد آسیب، احتراق و تصادف، در هنگام کار در محفظه موتور بسیار مراقب باشید.

 هشدار

- ◆ اگر وسیله تمیز کننده فشار بالا به صورت نامناسبی مورد استفاده قرار بگیرد، امکان آسیب دیدن لاستیک ها وجود دارد که می تواند باعث تصادف شوند.
- ◆ از نازل متمرکز برای اسپری کردن روی خودرو استفاده نکنید. حتی اسپری از فاصله نزدیک می تواند باعث ایجاد آسیب های خفیف تا شدید را در لاستیک ها ایجاد کند که احتمال بروز تصادف را افزایش می دهد.

 نکات زیست محیطی

هنگام شستشوی موتور خودرو، روغن موتور، بنزین و گریس با آب مخلوط می شوند که برای محیط زیست مضر است. لذا بایستی این مواد توسط جداکننده های آب-روغن از یکدیگر جدا شوند. بنابراین بهتر است، تمیز کردن موتور توسط نمایندگی های مجاز شرکت سایپا یدک یا ایستگاه های مخصوص انجام شود.

نگهداری رینگ های فولادی

- به صورت منظم، از اسفنج مخصوص برای تمیز کردن رینگ ها استفاده کنید.
از مواد شوینده صنعتی مناسب برای پاک کردن رینگ استفاده کنید. اگر رنگ روی رینگ آسیب ببینید باید قبل از زنگ زدن فلز، آن را تعمیر کرد.

دفترچه راهنمای مشتری S300

نگهداری تزئینات داخل خودرو

تمیز کاری و نگهداری بخش های پلاستیکی و داشبورد
محلول پاک کننده حاوی حلال ممکن است به بخش های پلاستیکی آسیب
برساند.
- از پارچه خیس تمیز برای پاک کردن بخش های پلاستیکی و داشبورد
استفاده کنید.
- اگر تمیز کاری مورد نظر صورت نگرفت، از مواد پاک کننده پلاستیک
بدون حلال برای تمیز کردن آن استفاده کنید.

هشدار

هیچگاه از اسپری یا محلول پاک کننده حاوی حلال برای
پاک کردن بخش های پلاستیکی و قاب مجموعه کیسه هوا
استفاده نکنید، زیرا امکان خوردگی بخش های پلاستیکی و قاب
مجموعه کیسه هوا توسط حلال وجود دارد. هنگامی که کیسه
هوا عمل کند و باد شود، پلاستیک هایی که خوردگی در آنها
رخ داده است، از داشبورد جدا شده و ممکن است به سرنشینان
آسیب جدی برسانند.

احتیاط

مواد پاک کننده حاوی حلال می تواند به مواد بخش های داخلی خودرو
آسیب برساند.

نگهداری رینگ های آلایژی

هر دو هفته

- نمک ضد لغزش و گرد و غبار ساینده لنت ترمز را پاک کنید.
- از مواد بدون اسید برای پاک کردن رینگ ها استفاده کنید.

هر سه ماه

- واکس سخت روی رینگ ها بزنید.
رینگ های کم آلایژ باید بر اساس یک برنامه منظم نگهداری شوند تا ظاهر
آنها حفظ شود. نمک ضد لغزش و گرد و غبار ساینده لنت ترمز باید طبق
برنامه ای منظم از روی رینگ ها پاک شوند. در غیر اینصورت، تمیزی
سطوح تحت تاثیر قرار می گیرد.
از مواد بدون اسید برای پاک کردن رینگ ها استفاده کنید.
از پولیش خودرو و دیگر مواد سایش دهنده برای نگهداری از رینگ ها
استفاده نکنید. اگر لایه محافظ سطح رینگ های آلایژی آسیب ببیند (مانند
برخورد سنگ)، محل آسیب دیدگی باید به موقع تعمیر شود.



احتیاط

- از حلال، خمیر پولیش و دیگر مواد مشابه برای تمیز کردن چرم استفاده نکنید.
- به منظور جلوگیری از آسیب دیدن محصولات چرمی، شرکت های شستشوی حرفه ای می توانند برای پاک کردن کثیفی های جدی مورد استفاده قرار گیرند.
- ذرات کثیفی و گردو غبار (مانند مواد ساینده) که وارد منافذ های چرم و اتصالات می شوند به سطح چرم آسیب می رسانند.
- اگر خودرو برای مدت طولانی زیر آفتاب سوزان پارک می شود، از وسائل مناسب برای جلوگیری از در معرض نور مستقیم خورشید بودن چرم، استفاده نمایید.

تمیز کردن تزئینات چوبی داخلی

- از پارچه تمیز نمدار برای تمیز کردن تزئینات چوبی داخلی استفاده کنید.
- در صورت نیاز از کمی صابون مایع برای تمیز کردن استفاده نمایید.



احتیاط

مواد شوینده حاوی حلال، به بخش های داخلی آسیب می رسانند.

تمیز کردن روکش پارچه ای تزئینات داخلی

- روکش پارچه ای تزئینات داخلی در صندلی ها، سقف، درب های خودرو و غیره می بایست با استفاده از ماده شوینده مخصوص یا فوم خشک و برس نرم تمیز شوند.

تمیز کردن محصولات چرم طبیعی

تمیز کردن به صورت معمول

- از آب برای خیس کردن روکش و پاک کردن سطح چرم استفاده کنید.

تمیز کردن کثیفی های جدی

- مخلوط صابون مایع و آب (دو قاشق از صابون مایع خنثی و یک لیتر آب تمیز) و همچنین پارچه برای پاک کردن کثیفی ها می بایست مورد استفاده قرار گیرند.
- اجازه ندهید که آب داخل چرم یا اتصالات نفوذ کند.
- در انتها، از یک پارچه نرم خشک برای تمیز کردن سطح چرم استفاده کنید.

نگهداری محصولات چرمی

- از ماده محافظ چرم هر ۶ ماه یکبار استفاده کنید.
- از یک پارچه نرم خشک برای تمیز کردن سطح چرم استفاده کنید.

دفترچه راهنمای مشتری S300

هشدار

- ◆ کمربند ایمنی آسیب دیده باید سریعاً تعویض شود. مشخصات و ساختار کمربند ایمنی جدید باید کاملاً همانند کمربند ایمنی استفاده شده در خودرو باشد. بعد از اینکه تصادف رخ می دهد، حتی اگر کمربند ایمنی دارای آسیب دیدگی های ظاهری نباشد، باید کمربند ایمنی تعویض گردد.
- ◆ سعی نکنید کمربند ایمنی خراب را شخصاً تعمیر کنید، کمربند ایمنی نباید تحت هیچ شرایطی پیاده سازی و یا تعمیر شود.
- ◆ لطفاً با دقت اطلاعات مربوطه و کتابچه دستورالعمل هشدار "کمربند ایمنی" را بخوانید و از آنها پیروی کنید.

احتیاط

کمربند تمیز و خشک بایستی جمع شده و به حالت اول خود بازگردد. در غیر اینصورت، ممکن است قرقره جمع کننده کمربند ایمنی آسیب دیده باشد.

پیش از خرید تجهیزات جانبی و قطعات یدکی یا نصب آنها بر روی خودرو با نمایندگی های مجاز شرکت سایپا یدک مشورت نمایید.

تمیز کردن کمربند ایمنی

کمربند ایمنی کثیف ممکن است به صورت عادی کار نکند یا بر روی عملکرد محافظتی کمربند تاثیر بگذارد. لذا بایستی تمامی کمربندهای ایمنی را به صورت دوره ای بازدید نمود تا از تمیز بودن آنها اطمینان حاصل شود.

تمیز کردن کمربند ایمنی

- کمربند ایمنی را به آرامی بیرون بکشید و در موقعیت کشیده شده نگه دارید.
- از صابون مایع برای تمیز کردن کمربند ایمنی کثیف استفاده کنید.
- کمربند ایمنی را خشک کنید.
- کمربند ایمنی را به جای خود برگردانید.

کمربند ایمنی کثیف به صورت عادی به جای خود بر نمی گردد.

هشدار

شرایط تمامی کمربند ها باید به صورت منظم کنترل شوند. اگر آسیب دیدگی در پایه کمربند ایمنی، بخش های ارتباط دهنده آن، مکانیزم کشنده آن، یا سگک قفل پیدا شد، لطفاً کمربند ایمنی را در نمایندگی های مجاز شرکت سایپا یدک تعویض کنید.

- ◆ از مواد پاک کننده شیمیایی برای تمیز کردن کمربند ایمنی استفاده نکنید زیرا این مواد حاوی مواد شیمیایی خاصی هستند که ممکن است به پایه کمربند ایمنی آسیب برسانند. از طرف دیگر، کمربند ایمنی نباید با مواد خورنده در تماس باشد.

تعویض و نصب تجهیزات جدید و قطعات یدکی

تجهیزات و قطعات یدکی

نمایندگی های مجاز شرکت سایپا یدک می توانند تجهیزات و قطعات یدکی مناسب را به شما پیشنهاد دهند و آیین نامه های مربوطه را برای شما شرح دهند.

لطفاً از تجهیزات جانبی و قطعات یدکی که بوسیله شرکت سایپا یدک تایید شده اند، استفاده نمایید. بدلیل اینکه تطابق پذیری، اطمینان و ایمنی این اقلام توسط شرکت سایپا تایید شده اند. در ضمن، نمایندگی های مجاز آماده ارائه تجهیزات جانبی و قطعات یدکی مورد تایید شرکت سایپا می باشند. همچنین، تعمیرگاه های مجاز دارای تخصص نصب حرفه ای و امکانات لازم برای اطمینان از نصب صحیح تجهیزات جانبی و قطعات یدکی می باشد.

شرکت سایپا یدک همواره از بهترین تجهیزات و قطعات یدکی متناسب با خودرو برای تعمیر، سرویس و نگهداری آن استفاده می نماید. بنابراین اگر تجهیزات جانبی و قطعات یدکی که مورد تایید این شرکت نبوده و یا توسط نمایندگی ها نصب نشده باشند را تضمین نمی نماید.

اگر تجهیزاتی که تاثیر مستقیم روی کارکرد رانندگی خودرو دارند (برای مثال سیستم کروز کنترل) بر روی خودرو نصب شده است، تاییدیه شرکت سایپا یدک مورد نیاز می باشد. در غیر اینصورت، شرکت سایپا یدک مسئول حوادث احتمالی نمی باشد.

اگر تجهیزات الکتریکی نصب شده ارتباط مستقیم با عملکرد خودرو ندارند، مانند یخچال، رایانه و فن، باید مطابق استاندارد های مرتبط باشند.

دفترچه راهنمای مشتری S300

نکات زیست محیطی کولر خودرو

یکی از مهم‌ترین آلاینده‌های سیستم‌های خنک‌کننده، گازهای مخرب لایه‌ی ازن (مانند گاز فرئون) می‌باشد. خوشبختانه در خودروهای تولیدی شرکت سایپا، گاز R1۳۴ جایگزین گازهای مخرب لایه ازن گردیده است که فاقد اثرات مخرب بر لایه ازن می‌باشد.

ترموستات

عملکرد مناسب ترموستات موجب عملکرد موتور در دمای بهینه ۲ درصد صرفه‌جویی در مصرف سوخت را به همراه دارد.

کنیستر

بنزین موجود در باک خودرو به واسطه ماهیت طبیعی آن تبخیر شده و در صورت ارتباط با هوای آزاد در آن منتشر می‌شود. انتشار بخار بنزین در هوا باعث آلودگی محیط زیست در اطراف خودرو می‌گردد. جهت رفع این مشکل وجود مجموعه‌ای با قابلیت جذب و بازیافت بخار بنزین ضروری است. در خودروها این فرآیند توسط کنیستر یا بخارگیر بنزین صورت می‌پذیرد. بخار بنزین از طریق شیلنگ به ورودی کنیستر منتقل و در حین عبور از لایه‌های کربن‌اکتیو جذب آن می‌شود.

اثر کنیستر بر کاهش آلودگی محیط زیست بازیافت و مصرف بخار بنزین اثر کنترلی محسوسی به واسطه جلوگیری از انتشار بخار سمی در محیط زیست خواهد داشت. زمان تعویض کنیستر مطابق استانداردهای معتبر صنایع خودرو سازی در صورت منفی بودن نتیجه تست عملکرد توسط مراکز معاینات فنی خودرو، ۳۰ هزار کیلومتر در شرایط عمومی، ۲۴ ماه بعد از زمان نصب می‌باشد.

هشدار

تعمیرات و نصب تجهیزات نامناسب خودرو ممکن است عملکرد حفاظتی کیسه هوا را مختل کند و خطا ایجاد کند و این امر حتی می‌تواند منجر به تصادف شود.

- ♦ تجهیزاتمانند نگه دارنده لیوان و تلفن را روی قاب مجموعه کیسه هوا یا بخش عملکردی کیسه هوا، نصب ننمایید.
- ♦ هنگامیکه کیسه هوا بر اثر تصادف باز می‌شود، تجهیزات نصب شده روی قاب مجموعه کیسه هوا یا بخش عملکردی کیسه هوا، می‌تواند منجر به صدمات جانی شدید و حتی مرگ افراد شود!

هشدار

نصب نامناسب تجهیزات جدید و قطعات یدکی که برای این خودرو مناسب نیستند، می‌تواند باعث ایجاد خرابی و تصادف شوند!

- ♦ لطفاً از تجهیزات جانبی و قطعات یدکی که توسط شرکت سایپا یدک تأیید شده اند استفاده ننمایید زیرا تطابق پذیری، ایمنی و کارایی این اقلام توسط شرکت سایپا یدک تست شده و تحت بررسی قرار گرفته اند.

هشدار



نصب نامناسب تجهیزات جدید و قطعات یدکی که برای این خودرو مناسب نیستند، می توانند باعث ایجاد خرابی و آسیب جانی شود!

♦ قطعات یدکی با ویژگی ها و مشخصات متفاوت با آنچه قطعات اصلی این خودرو می باشد را نصب نکنید، همچنین از نصب رینگ ها و لاستیک هایی که توسط شرکت سایپا یدک تایید نشده اند، خودداری کنید.

♦ نصب و استفاده نامناسب از خودرو (مانند نصب تجهیزات روی موتور، سیستم ترمزگیری، سیستم پیشرانه یا قطعاتی که عملکرد رینگ و لاستیک را تحت تاثیر قرار می دهند) ممکن است اثرات محافظتی کیسه هوا را تحت تاثیر قرار داده و سبب آسیب دیدگی جدی راننده و سرنشینان شود.

تعمیرات و نکات فنی نصب تجهیزات جدید

تعمیر و نصب تجهیزات این خودرو باید با توجه به مشخصات فنی شرکت سایپا یدک انجام پذیرد.

تغییرات فنی قطعات الکترونیکی یا نرم افزار های این خودرو بدون نظارت تخصصی نمایندگی های شرکت سایپا یدک ممکن است سبب آسیب دیدن قطعات شود و در مورد شبکه های الکترونیکی که قطعات با یکدیگر ارتباط دارند، بروز خطا در یکی از اجزاء بر عملکرد کل سیستم تأثیر گذار است. در چنین شرایطی ایمنی خودرو تحت تأثیر قرار گرفته و می تواند میزان استهلاک قطعات خودرو را افزایش دهد.

در صورت نصب و استفاده نامناسب از تجهیزات، خودرو از گارانتی شرکت سایپا یدک خارج می شود.

لطفاً تعمیر و نصب تجهیزات را در نمایندگی های مجاز شرکت سایپا یدک انجام دهید.

دفترچه راهنمای مشتری S300

سوخت گیری را بر اساس قواعد و اصول ایمنی مربوطه انجام دهید. پس از پر شدن باک، سوخت گیری را متوقف نمایید. در غیر اینصورت، سوخت وارد فضای غیر مجاز باک شده و احتمال سرریز شدن آن در اثر افزایش دما وجود دارد.

یک برچسب بر روی بخش داخلی درب باک چسبانده شده است. کلاس سوخت مناسب برای استفاده در این خودرو بر روی برچسب ذکر شده است. اگر درب باک باز نمی شود، اینکار باید توسط تکنسین فنی انجام گیرد.

احتیاط

- اگر بنزین بر روی بدنه خودرو ریخت، آن را در اسرع وقت پاک نمایید تا از آسیب دیدن رنگ بدنه خودرو جلوگیری نمایید.
- قبل از آنکه بنزین باک تمام شود، سوخت گیری کنید. در غیر اینصورت ممکن بنزین نسوخته و آلودگی ها وارد مبدل کاتالیست شده و به آن آسیب برسانند. همچنین امکان اختلال در عملکرد موتور نیز وجود دارد.

نکات زیست محیطی

بعد از اینکه باک تقریباً پر شد، به صورت مداوم به سوخت گیری ادامه ندهید. در غیر اینصورت، هنگامیکه دما بالا می رود، سوخت ممکن است از باک لبریز شود.

بازدید و اضافه کردن سوخت و مواد نفتی مورد استفاده در خودرو اضافه کردن سوخت

درب باک را می توان با اهرم مخصوصی که در جلو و زیر صندلی راننده تعبیه شده است باز نمود. حجم مخزن سوخت تقریباً ۵۵ لیتر می باشد.

باز کردن درپوش باک

- دستگیره باز کردن درب باک را به آرامی بالا بکشید تا درب باز شود.
- درب باک را باز کنید و درپوش باک را در خلاف جهت عقربه های ساعت بچرخانید.

- درپوش را بر روی درب باک، آویزان کنید.
به منظور جلوگیری از افتادن نازل و ایجاد خطر، نازل سوخت را به لوله سوخت گیری آویزان نکنید.

بستن درپوش باک

- درپوش را در جهت عقربه های ساعت بچرخانید تا سه بار صدای کلیک دهد.

- درب باک را ببندید تا صدای قفل شدن آن شنیده شود.

هشدار 

سوخت گیری به روش نامناسب می تواند باعث ایجاد آتش سوزی و حتی انفجار کشته شدن افراد شود.

- ◆ از آنجاییکه سوخت یک ماده بسیار اشتعال پذیر می باشد، سوخت گیری به روش نامناسب می تواند به راحتی سبب سوختگی جدی افراد و حتی مرگ آنها شود.
- ◆ از لحاظ ایمنی، قبل از سوخت گیری موتور خودرو را خاموش نمایید.
- ◆ قبل از وارد شدن به پمپ بنزین باید تلفن همراه خود را خاموش کنید و از آنها استفاده نکنید، زیرا تشعشع الکترو مغناطیسی می تواند باعث ایجاد جرقه و در نهایت منجر به آتش سوزی شود.
- ◆ در هنگام سوخت گیری نازل سوخت را به درستی درون باک قرار دهید. در غیر اینصورت، ممکن است سوخت لبریز شود یا به بیرون از باک بریزد و باعث آتش سوزی شود.
- ◆ در هنگام سوخت گیری وارد خودرو نشوید، اگر مجبور هستید وارد خودرو شوید، درب خودرو را ببندید. همچنین، یک سطح فلزی را قبل از تماس مجدد با نازل سوخت لمس کنید تا اینکه الکتریسیته ساکن بدن خود را تخلیه کنید. در غیر اینصورت، جرقه ایجاد شده ممکن است در حین سوخت گیری منجر به آتش سوزی شود.
- ◆ در هنگام سوخت گیری خودرو یا مخزن سوخت پشتیبان سیگار نکشید. از آتش دوری کنید و مراقب خطر آتش سوزی باشید.
- ◆ برای حفظ امنیت از حمل مخزن سوخت پشتیبان به دلیل چکه کردن و آسیب آن در هنگام تصادف و ایجاد آتش سوزی، خودداری کنید.

هشدار 

اگر مجبور به حمل سوخت برای مواقع ضروری در شرایط خاص هستید، قواعد زیر را باید رعایت کنید:

- ◆ در هنگام سوخت گیری، مخزن سوخت پشتیبان را درون خودرو یا بر روی سقف خودرو قرار ندهید. در غیر اینصورت، جرقه الکتریکی در هنگام سوخت گیری ممکن است ایجاد شود و در نتیجه جریان سوخت آتش بگیرد و سوخت منفجر شود.
- ◆ مخزن سوخت پشتیبان در هنگام سوخت گیری باید روی زمین قرار گیرد.
- ◆ تا آنجاکه ممکن است در هنگام سوخت گیری، نازل سوخت را درون مخزن سوخت پشتیبان قرار دهید.
- ◆ اگر از مخزن سوخت پشتیبان فلزی استفاده می کنید، برای جلوگیری از تولید الکتریسیته ساکن در هنگام سوخت گیری از تماس نازل سوخت با بدنه مخزن سوخت جلوگیری نمایید.
- ◆ لطفاً کاملاً از قواعد مربوطه در مورد استفاده، ذخیره کردن و حمل مخزن سوخت پشتیبان پیروی کنید.
- ◆ در هنگام سوخت گیری، از ریختن سوخت به اطراف دهانه باک و روی سطح خارجی خودرو خودداری کنید.

دفترچه راهنمای مشتری S300

۳. مدل OBD خودرو باید با بنزینی مطابق با استاندارد ملی ۴ و بالاتر سوخت گیری شود. اگر بنزین نامناسب اضافه شود، چراغ هشدار سیستم آگروز ممکن است روشن شود. در این زمان، شما باید شتاب خود را کاهش داده و خودرو را جهت بازرسی و تعمیر به نزدیکترین نمایندگی مجاز شرکت سایپا یدک انتقال دهید.

۴. اگر در مواقع اضطراری مجبور به استفاده از بنزینی که مطابق با استاندارد ملی ۴ یا بالاتر نیست، شدید، مجاز به راندن موتور با حداکثر سرعت با بار زیاد نیستید. باید با دور موتور متعادل برانید. همچنین، خودرو باید با بنزینی مطابق با استاندارد در اسرع وقت سوخت گیری شود. در غیر اینصورت، موتور آسیب می بیند.

۵. سوخت گیری خودرو با بنزین سرب دار حتی برای یک بار، منجر به کاهش شدید کارایی مبدل کاتالیست و آسیب به آن می شود. بنابراین، باید از بنزین بدون سرب استفاده کنید.

مکمل های سوخت

مکمل های سوخت ممکن است کیفیت سوخت را افزایش دهند. کیفیت سوخت مهمترین فاکتور موثر در کارایی موتور و طول عمر آن است. بنابراین، بنزین با کیفیت بالا و شامل مکمل باید استفاده شود. مکمل بنزین می تواند به میزان زیادی از خوردگی سیستم سوخت رسانی و انباشته شدن کربن در موتور جلوگیری کند و همچنین سیستم را تمیز نگه دارد.

سوخت

نوع بنزین

نوع سوخت مناسب برای این خودرو روی بخش داخلی درب باک چسبانده شده است.

در مدل بدون OBD خودرو که مجهز به مبدل کاتالیست است باید از بنزین بدون سرب با عدد اکتان ۹۳ یا بالاتر که در GB17930 مشخص شده است، استفاده شود. در مدل OBD خودرو باید از سوخت با استاندارد ملی ۴ یا بالاتر استفاده شود.

بنزین بر اساس عدد اکتان (RON) دسته بندی می شود. این خودرو می تواند از بنزین با عدد اکتان بالاتر از مقدار مشخص شده استفاده نماید اما تأثیری در افزایش قدرت موتور و کاهش نرخ مصرف سوخت ندارد. به منظور کاهش نرخ مصرف سوخت، توصیه می شود که از بنزین حاوی مقادیر کم سولفور و یا بدون سولفور استفاده کنید.



احتیاط

۱. این خودرو باید از بنزین مطابق با GB17930 یا استاندارد ملی ۴ و بالاتر با عدد اکتان صحیح، استفاده کند. در غیر اینصورت، موتور و سیستم سوخت رسانی آن می تواند به صورت جدی آسیب ببیند. همچنین، قدرت موتور کاهش می یابد.

۲. اگر در شرایط اضطراری مجبور به استفاده از بنزینی با عدد اکتان پایین تر شدید، رانندگی با حداکثر سرعت و اعمال حداکثر بار موتور مجاز نمی باشد و بایستی در اسرع وقت از بنزینی با عدد اکتان مناسب استفاده نمود.

محفظه موتور محدوده ای کاملاً خطرناک است.



از آنجا که، محفظه موتور محدوده ای کاملاً خطرناک است، مراقب حوادث احتمالی باشید.

- ◆ اگر بخار یا جریان مایع خنک کننده از محفظه موتور بیرون می آید، برای جلوگیری از سوختگی با آب داغ مجاز به باز کردن درب موتور نمی باشید. درب موتور باید بعد از خنک شدن موتور باز شود.
- ◆ لطفاً نکات ایمنی را رعایت نموده و ریسک نکنید.
- ◆ در هنگام انجام کار بر روی محفظه موتور مانند بازدید و اضافه کردن روغن، هر لحظه احتمال بروز حادثه و یا آسیب وجود دارد. همواره خطرات احتمالی را مدنظر داشته باشید.

نکات ایمنی کار بر روی قطعات محفظه موتور در هنگام کار کردن بر روی قطعات محفظه موتور کاملاً مراقب باشید.

موارد زیر باید در هنگام کار کردن بر روی قطعات محفظه موتور رعایت شوند:

- موتور را خاموش کنید و سوئیچ را خارج کنید.
 - ترمز دستی را بکشید.
 - دسته دنده را در حالت خلاص قرار دهید (گیربکس دستی) یا دسته دنده را در حالت P قرار دهید (گیربکس اتوماتیک).
 - مطمئن شوید که موتور خنک شده است.
 - کودکان را دور از خودرو نگه دارید.
 - درب موتور را باز کنید.
- اگر از جریان کار اطلاع ندارید یا ابزار مورد نیاز را در دسترس ندارید، درون محفظه موتور کاری انجام ندهید! عملیات مربوطه توسط نمایندگی های مجاز شرکت سایپا یدک اجرا می شود.
- از آنجاییکه سوخت و دیگر موارد مصرفی مورد استفاده در این خودرو مانند روغن موتور، مایع خنک کننده (آب رادیاتور)، شمع و باتری مداوماً تعویض می شوند، و نمایندگی های مجاز شرکت سایپا یدک دارای قطعات و مواد استاندارد و با کیفیت مناسب هستند، توصیه می شود که موارد مصرفی مذکور در این مراکز تعویض شوند.

دفترچه راهنمای مشتری S300



کسانی که با روند عملکرد آشنایی ندارند، دارای تجربه استفاده از ابزار نیستند و یا قوانین ایمنی را نمی دانند، مجاز به انجام هرگونه اقدامی بر روی محفظه موتور نمی باشند! در غیر اینصورت، حوادث احتمالی ممکن است اتفاق بیافتد! اگر از روند عملیات مطمئن نیستید، این کار باید توسط نمایندگی های مجاز شرکت سایپا یدک انجام گیرد.

قبل از هرگونه عملیاتی موتور باید خاموش شود. همچنین، سوئیچ باید خارج شود.

- ◆ ترمز دستی را بکشید و دسته دنده را در حالت خلاص قرار دهید (گیربکس دستی) یا دسته دنده را در حالت P قرار دهید (گیربکس اتوماتیک).
- ◆ کودکان را دور از خودرو نگه دارید.
- ◆ در حالتی که موتور گرم است به اجزاء آن دست نزنید.
- ◆ برای جلوگیری از آتش سوزی، سوخت خودرو را بر روی موتور و سیستم اگزوز در حالت گرم نریزید.
- ◆ از ایجاد اتصال کوتاه در سیستم الکتریکی و بویژه باتری خودداری کنید. این کار باعث انفجار باتری می شود.
- ◆ فن رادیاتور را لمس نکنید. از آنجاکه فن با دما کنترل می شود، حتی بعد از خاموش کردن موتور و خارج کردن سوئیچ، ممکن است فن ناگهان به صورت خودکار شروع به کار کند.
- ◆ هنگامیکه موتور در حالت گرم خود قرار دارد، درپوش فشار رادیاتور یا قاب منبع انبساط مایع خنک کننده را باز نکنید زیرا در این زمان سیستم خنک کننده در وضعیتی با دما و فشار بالا قرار دارد.
- ◆ برای جلوگیری از سوختگی صورت، دست ها و بازو ها از یک کیسه پارچه ای ضخیم برای پوشاندن قاب منبع انبساط مایع خنک کننده استفاده کنید.
- ◆ پارچه تمیز کاری و ابزار را درون محفظه موتور قرار ندهید.
- ◆ در هنگام کار کردن در زیر خودرو مراقب باشید. به منظور جلوگیری از آسیب دیدن اپراتور زیر خودرو، عملیات مناسب برای حرکت نکردن خودرو باید انجام گیرد یا محافظ مناسب برای نگه داشتن خودرو باید مورد استفاده قرار گیرد.

هشدار 

اگر سیستم سوخت رسانی یا سیستم الکتریکی باید مورد تعمیر قرار گیرند، موارد ایمنی زیر را رعایت کنید:

- ♦ باتری را جدا کنید. در این زمان، قفل خودرو باید باز باشد. در غیر اینصورت، سیستم هشدار دهنده به کار می افتد.
- ♦ سیگار نکشید.
- ♦ نباید هیچگونه آتشی در محیط کار و اطراف آن باشد.
- ♦ کپسول آتش نشانی باید در دسترس باشد.

احتیاط 

هنگام تعویض روغن خودرو و یا افزودن آن دقت نمایید که با توجه به عملکرد موردنظر از روغن مناسب استفاده کنید. در غیر اینصورت، این مسئله می تواند باعث خطای عملکردی و آسیب دیدن سیستم شود!

نکات زیست محیطی 

مواد نفتی مورد استفاده در خودرو برای محیط زیست خطرناک می باشد! بنابراین، باید کنترل کنید که اثر روغن یا هرگونه مایع دیگر بر روی زمین زیر خودرو نباشد. در صورت وجود نشتی، در اسرع وقت خودرو را در نمایندگی های مجاز شرکت سایپا یدک بازدید نمایید.

هشدار 

اگر نیاز به انجام عملیات در هنگامی که موتور استارت می خورد یا روشن است، می باشد، خطر ممکن است بسیار بزرگ باشد. لطفاً مراقب باشید که اجزاء دوار مانند تسمه انتقال قدرت، دینام و رادیاتور دینام و سیستم استارت زنی فشار بالا به اپراتور آسیب نرسانند.

در ضمن، موارد زیر باید مورد توجه قرار گیرند:

- ♦ سیم سیستم استارت را لمس نکنید.
- ♦ دقت کنید که زیورآلات، لباس شل، موهای بلند و دیگر موارد بوسیله اجزاء دوار چرخانده شوند. در غیر اینصورت، حوادث وخیمی می تواند اتفاق افتد. لطفاً موارد ایمنی در این زمینه را لحاظ نمایید.
- ♦ قبل از اینکه پای خود را بر روی پدال گاز قرار دهید کنترل نمایید که دنده در موقعیت مناسب قرار گرفته باشد. در غیر اینصورت، حتی هنگامیکه ترمز دستی را کشیده اید، خودرو فوراً بعد از فشردن پدال گاز به حرکت می افتد، که ممکن است به بروز حادثه بیانجامد.

دفترچه راهنمای مشتری S300

بستن درب موتور

- کمی درب موتور را بلند کنید و میله نگه دارنده را آزاد کنید سپس، آن را روی قلاب موجود روی صفحه محافظه موتور جا بزنید.
- بوسیله دست درب موتور را بلند کنید. و به آرامی آن را تا ارتفاع ۳۰ سانتیمتری پایین بیاورید. سپس، اجازه دهید درب موتور آزادانه بدون هیچ فشاری بیفتد.
بعد از اینکه درب موتور بسته شد، درب موتور باید با بدنه خودرو در یک سطح باشد. در غیر اینصورت، باید دوباره آن را باز کنید و ببندید.

هشدار



اگر درب موتور به محکمی بسته نشده است، ممکن است در هنگام رانندگی خود به خود باز شود و منجر به بروز حادثه شود!
♦ بعد از اینکه درب موتور بسته شد، کنترل کنید که محکم بسته شده باشد. بعد از بستن درب موتور، درب موتور باید با بدنه خودرو در یک سطح باشد.
♦ هنگام بستن درب موتور، مطمئن شوید که بخشی از بدن کسی مابین درب موتور و بدنه خودرو قرار نداشته باشد.
♦ اگر در حین رانندگی متوجه شدید که درب موتور محکم بسته نشده است، خودرو باید فوراً متوقف شود و درب موتور برای جلوگیری از بروز حوادث، بسته شود.

باز کردن درب موتور

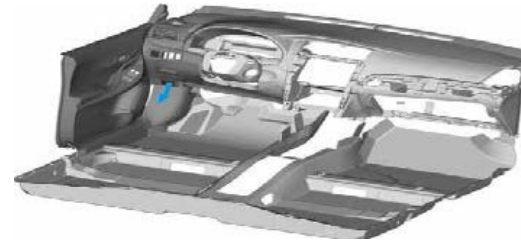

دستگیره باز کننده قفل درب موتور

بازوی برف پاک کن را قبل از باز کردن درب موتور از شیشه جلو حرکت ندهید و بلند نکنید. در غیر اینصورت، در هنگام باز کردن درب موتور، رنگ درب موتور و خودرو ممکن آسیب ببیند.
- دستگیره باز کننده درب موتور را در جهت فلش نشان داده شده در شکل بالا بکشید و به آرامی آن را تحت اثر نیروی فنر باز کنید. درب موتور به صورت خودکار در ارتفاع ۲۰ تا ۲۵ میلیمتری قرار می گیرد.
- درب موتور را به آرامی بلند کنید و قفل دوم در وسط درب موتور و زیر آن واقع شده که توسط فلش در شکل پایین نشان داده شده است. قلاب قفل زیر درب موتور را باز کنید و تا ارتفاع لازم درب موتور را بلند کنید. سپس از میله نگه دارنده برای نگه داشتن آن استفاده کنید.



میله باز کننده درب موتور

هشدار 

لطفاً از روغن موتور با سطح کیفی پیشنهادی شرکت سایپا یدک برای این خودرو استفاده کنید.
♦ اگر روغن موتوری با خواصی متفاوت با آنچه در این کتابچه راهنما بیان شده است، استفاده شود، موتور ممکن است آسیب ببیند!

هشدار 

لطفاً مواظب باشید که با مایع خنک کننده با دمای بالا دچار سوختگی نشوید!
♦ اگر بخار یا جریان مایع خنک کننده از محفظه موتور بیرون می آید، برای جلوگیری از سوختگی با آب داغ مجاز به باز کردن درب موتور نمی باشید. درب موتور باید بعد از خنک شدن موتور باز شود.
♦ لطفاً قبل از انجام هرگونه عملیاتی در محفظه موتور، دستورالعمل های مربوطه را با دقت بخوانید و از آنها پیروی کنید

دفترچه راهنمای مشتری S300

بازدید سطح روغن موتور

از میله نشانگر سطح روغن موتور برای بررسی سطح روغن موتور استفاده کنید.

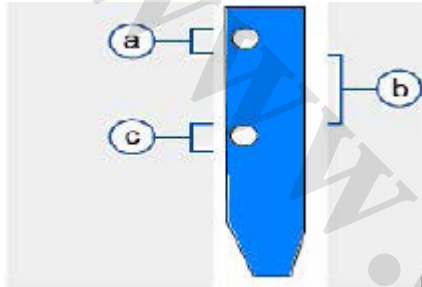

میله نشانگر سطح روغن موتور با علامت های روی آن

- اگر سطح روغن موتور در حالتی که موتور گرم است کنترل می شود، ابتدا باید موتور را خاموش کرد. روغن موتور باید بعد از گذشت ۱۰ دقیقه کنترل شود، تا اینکه روغن موتور به مخزن خود بر گردد، اگر موتور سرد است، روغن موتور را می شود فوراً چک کرد.
- خودرو را در سطح هموار پارک نمایید
- قبل از باز کردن درب موتور، لطفاً بخش "نکات ایمنی کار بر روی محفظه موتور" را به دقت مطالعه نمایید.
- درب موتور را باز کنید.
- میله نشانگر سطح روغن موتور را بیرون بکشید.

روغن موتور

مشخصات روغن موتور

لازم است از روغن موتور مناسب با خواص مورد نظر استفاده شود. استفاده از روغن موتور با سطح کیفی توصیه شده شرکت سایپا و تعویض آن طبق جدول سرویسهای ادواری (مشروح در فصل گارانتی همین دفترچه) منجر به افزایش عمر مفید قطعات مجموعه موتور شده و از آسیب دیدگی آنها جلوگیری خواهد شد. لذا ضروری است ضمن رعایت موارد فوق از روغن موتور توصیه شده سایپا که با شرایط آب و هوایی ایران سازگاری دارد استفاده گردد.

شایان ذکر است در صورت عدم استفاده از روغن موتور توصیه شده و بروز مشکل فنی در مجموعه موتور خودرو، گارانتی مجموعه موتور خودرو ابطال می گردد.

هشدار 

در هنگام کار بر روی محفظه موتور یا موتور، بسیار مراقب باشید.
♦ لطفاً قبل از انجام هرگونه عملیاتی بر روی محفظه موتور، نکات ایمنی مربوطه را با دقت بخوانید و از آنها پیروی کنید.

احتیاط 

اگر سطح روغن موتور بالاتر از محدوده a نشان داده شده در شکل ۳ می باشد، موتور نباید استارت زده شود. در غیر اینصورت، مبدل کاتالیست و موتور ممکن است آسیب ببینند. اگر چنین شرایطی اتفاق افتد، برای تعمیر موتور، با نمایندگی های مجاز شرکت سایپا یدک تماس حاصل فرمایید.

یادداشت 

میله نشانگر سطح روغن موتور خودروبی که شما خریداری کردید ممکن است با توجه به مدل خودرو با شاخص روغن موتور نشان داده شده در شکل ۳ متفاوت باشد. اگرچه، سطح روغن موتور روی شاخص روغن موتور در شکل برای تمامی شاخص های روغن موتور قابل اجرا می باشد.

- از یک پارچه تمیز برای پاک کردن روغن روی میله نشانگر سطح استفاده کنید و آن را دوباره در جای خود قرار دهید.

دوباره میله نشانگر سطح روغن موتور بیرون بکشید و سطح روغن را همانطور که در شکل ۳ نشان داده شده است، چک کنید. اگر نیاز به اضافه کردن روغن موتور می باشد، روغن موتوری با همان مشخصات را اضافه نمایید.

- شاخص روغن موتور را تا انتها در جای خود فرو برید.

با توجه به شکل و سطح روغن بر روی میله نشانگر سطح روغن موتور حالت های زیر پیش می آید:

هنگامی که سطح روغن موتور در محدوده a باشد. نیاز به اضافه کردن روغن موتور نمی باشد.

هنگامیکه سطح روغن موتور در محدوده b باشد، می توانید روغن موتور اضافه کنید.

هنگامیکه سطح روغن موتور در محدوده c باشد، باید روغن موتور اضافه گردد.

تمامی موتور ها مقدار مشخصی روغن موتور مصرف می کنند. بنابراین، سطح روغن موتور باید به صورت منظم کنترل شود. بهتر است در هنگام سوخت گیری و رانندگی در مسیر های طولانی، سطح روغن موتور کنترل شود.

اگر خودرو در بزرگراه در طول تابستان رانده می شود یا خودرو دیگری را می کشد یا در شیب کوهستانی رانده می شود و هنگامی که موتور تحت شرایط سخت رانده می شود، بهتر است روغن موتور را در ناحیه b شکل ۳ نگه داریم. و همچنین نباید از ناحیه a در شکل ۳ تجاوز کند.

دفترچه راهنمای مشتری S300

هشدار

در هنگام کار بر روی محفظه موتور یا موتور، بسیار مراقب باشید.
♦ از آنجاییکه روغن موتور یک ماده بسیار اشتعال پذیر می باشد، در هنگام اضافه کردن روغن موتور، مراقب باشید که آن را بر روی بخش های گرم موتور نریزید.
♦ درپوش مخزن روغن موتور باید همیشه در حالت سفت خود قرار داشته باشد. در غیر اینصورت، روغن موتور ممکن است به بیرون موتور بریزد و باعث ایجاد آتش سوزی شود.

نکات زیست محیطی

سطح روغن موتور نباید از محدوده a بیشتر باشد. در غیر اینصورت، روغن موتور ممکن است به واسطه دریچه هوای محفظه میل لنگ جذب شده و بوسیله سیستم اگزوز، به اتمسفر وارد شود.

اضافه کردن روغن موتور

هنگام اضافه کردن روغن موتور، آن را در چندین مرحله با مقدار کم اضافه نمایید.

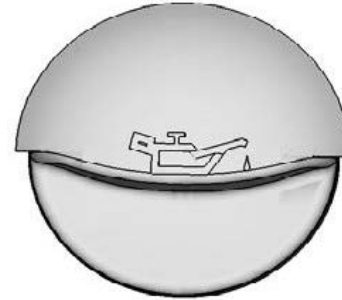

درپوش روغن موتور محفظه موتور

- در هنگام باز کردن درب موتور، از دستورالعمل های مربوطه پیروی کنید. خودرو را در یک سطح هموار پارک نمایید.
- درپوش محفظه روغن موتور را باز کنید.
- مقدار کمی روغن موتور با مشخصات صحیح، اضافه نمایید.
- به منظور جلوگیری از اضافه کردن روغن موتور زیادی، هر بار باید مقدار کمی روغن موتور اضافه شود. همچنین، میله نشانگر سطح روغن موتور باید برای کنترل سطح روغن موتور استفاده شود. روغن موتور با توجه به سطح روغن موتور باید اضافه شود.
- اگر سطح روغن موتور به ناحیه b برسد، اضافه کردن روغن موتور را متوقف کرده و درپوش مخزن روغن موتور را در جای خود قرار داده و سفت کنید.

تعویض روغن موتور

لطفاً روغن موتور را با توجه به دوره تعیین شده در دفترچه راهنمای مشتری تعویض نمایید.

توصیه می شود روغن موتور بوسیله نمایندگی های مجاز شرکت سایپا یدک تعویض شود.

اگر خودرو از بنزین با سولفور استفاده می کند یا اغلب در مسافت های کوتاه، محل هایی با گرد و غبار زیاد رانده می شود یا خودروی دیگری را می کشد، دوره تعویض روغن موتور باید کاهش یابد و تعداد تعویض روغن باید افزایش یابد.

 هشدار

- اگر دانش حرفه ای برای اضافه کردن روغن موتور ندارید، اینکار را خودتان انجام ندهید.
- ◆ قبل از باز کردن درب موتور، لطفاً از دستورالعمل های مربوطه "نکات ایمنی کار کردن بر روی محفظه موتور" پیروی کنید.
- ◆ کار بر روی موتور باید بعد از خنک شدن موتور صورت گیرد. لطفاً مراقب روغن موتور با دمای بالا باشید، ممکن است باعث ایجاد آتش سوزی شود!
- ◆ در هنگام کار برای جلوگیری از پاشیدن روغن موتور روی چشم ها از عینک ایمنی استفاده نمایید.
- ◆ هنگامی که پیچ تخلیه روغن موتور را باز می کنید، برای جلوگیری از جاری شدن روغن موتور روی بازو ها، باید دستها در حالت موازی با زمین قرار گیرند.
- ◆ اگر روغن روی پوست تان ریخت، با فشار آب آن را کاملاً شستشو دهید.
- ◆ روغن موتور تعویض شده باید در مخزنی مناسب قرار داده شود که بتواند تمامی روغن موتور اضافی را درون خود جای دهد.

 هشدار

◆ روغن موتور یک ماده سمی می باشد! روغن موتور تعویض شده باید قبل از انهدام در مکانی امن نگهداری شود. دور از دسترس کودکان نگهداری شود.



احتیاط

شما مجاز به اضافه کردن هر نوع روانسازی به روغن موتور نمی باشید. در غیر اینصورت، موتور آسیب می بیند. و هرگونه خرابی ایجاد شده شامل گارانتی نمی باشد.



نکات زیست محیطی

- باز یافت روغن موتور تعویض شده کاری بسیار حرفه ای و نیاز به تجهیزات خاص دارد. بنابراین، توصیه می شود روغن موتور و فیلتر روغن موتور در نمایندگی های مجاز شرکت سایپا یدک تعویض شوند.
- روغن موتور تعویض شده می تواند محیط زیست و منابع آب را آلوده کند. بنابراین، روغن موتور تعویض شده را در مجرای فاضلاب یا بر روی زمین نریزید، از بین بردن خاکی که روغن موتور را به خود جذب کرده است بسیار هزینه بر است.

روغن موتور

- محیط زیست را با تعویض بیش از حد روغن آلوده نکنیم.
- رنگ روغن به تنهایی ملاک مناسبی برای تشخیص کیفیت روغن موتور و تعویض آن نیست.
- پایه ای اکثر روغن های موتور، نفت خام می باشد. لذا با مصرف بهینه آن در حفاظت از منابع بکوشیم.
- در هنگام تعویض روغن خودرو مراقب نشستی ها پوده و از تخلیه روغن مصرف شده (روغن سوخته) بر روی خاک و آب خودداری کنیم.

در شرایطی که سطح روغن به طور آشکاری پایین بیاید جعبه دنده باید از یک نقطه نشتی داشته باشد. اگر سطح روغن پایین تر از حد معمول بود هر چه زودتر به آن روغن اضافه کنید.



احتیاط

بایستی از روغن جعبه دنده مناسب و استاندارد استفاده نمود که در این صورت در طی رانندگی تحت شرایط معمولی از مقدار روغن کم نمی شود.

روغن جعبه دنده اتوماتیک (برای مدل AT)

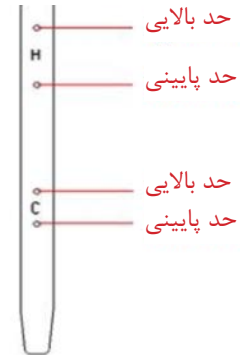

سطح روغن جعبه دنده اتوماتیک را به طور منظم بازدید کنید. خودرو را روی یک سطح افقی نگه دارید. ترمز دستی را بکشید. دسته دنده را در وضعیت "N" قرار دهید. مطمئن شوید که موتور در حالت دور درجا کار می کند.

به اندازه کافی گیر بکس را گرم کنید (دمای روغن به 80°C - 70°C برسد). به طور مثال برای این کار با خودرو به مدت ۱۰ دقیقه رانندگی کنید و دسته دنده را در موقعیت های مختلف قرار دهید و در انتها دسته دنده را در وضعیت "N" یا "P" قرار دهید. گیج روغن را بیرون بکشید و آنرا با پارچه تمیز کنید و دوباره آن را وارد مخزن روغن کنید. سطح روغن باید بین بیشترین و کمترین حد باشد. اگر سطح روغن بیشتر از حد بالایی باشد باید مقدار روغن اضافی را تخلیه کنید و اگر سطح روغن کمتر از حد پایینی باشد باید به جعبه دنده روغن اضافه کنید. پس از بازدید سطح روغن، گیج را درون مکان اصلی خود قرار دهید.

در وضعیت سرد (دمای روغن بین 20°C - 30°C می باشد) سطح روغن باید بین حد بالایی و حد پایینی باشد (قسمت C). اگر سطح روغن به اندازه کافی نبود آنرا پر کنید و دوباره بازدید کنید.

دفترچه راهنمای مشتری S300

هشدار

♦ ضد یخ را درون ظرف غذا، بطری یا هر ظرف دیگری غیر از قوطی ضد یخ نریزید. در غیر اینصورت، دیگران ممکن است آن را به جای نوشیدنی اشتباه بگیرند و این امر سبب مسمومیت شود.

♦ به منظور حصول اطمینان از خاصیت ضد یخی مایع خنک کننده تحت شرایط نا مناسب آب و هوایی، با توجه به دمای محیط باید مقدار مناسب ضد یخ اضافه شود. در غیر اینصورت، مایع خنک کننده ممکن است یخ بزند و باعث از کار افتادگی موتور شود. در این زمان، سیستم گرم کن خودرو کار نخواهد کرد، که باعث ایجاد شرایطی بسیار سرد برای راننده و سرنشینان می شود.

احتیاط

■ مجاز به اضافه کردن هر نوع دیگری از مکمل در مایع خنک کننده نمی باشید. در غیر اینصورت، توانایی ضد خوردگی مایع خنک کننده به شدت کاهش می یابد و سبب خوردگی سیستم خنک کننده می شود که باعث اتلاف مایع خنک کننده می شود و در نتیجه به موتور آسیبی جدی وارد می کند.

■ مکمل مایع خنک کننده (سبز) نباید با مکمل های دیگر مخلوط شود. اگر حلال ضد یخ در منبع انبساط سبز نیست، نشان دهنده این امر است که باید مکمل به آن اضافه شود. در این زمان، مایع خنک کننده باید فوراً تعویض شود. در غیر اینصورت، عملکرد موتور ممکن است شدیداً دچار مشکل شود و به موتور آسیب برسد.

مایع خنک کننده مشخصات مایع خنک کننده

ضد یخ با آب مقطر مخلوط می شود و حداقل باید دارای ۵۰٪ ضد یخ باشد. سیستم خنک کننده این خودرو باید با خنک کننده حاوی مکمل ضد یخ استاندارد پر شود. توانایی ضد یخی آن ۳۵- درجه سانتی گراد می باشد. همچنین، می تواند باعث جلوگیری از خوردگی و تولید رسوب در سیستم خنک کننده شود و نقطه جوش مایع خنک کننده را بهبود می بخشد.

غلظت ضد یخ نباید کمتر از ۵۰٪ باشد. از طرف دیگر، مایع خنک کننده با مکمل باید در تمام طول سال مورد استفاده قرار گیرد.

اگر خودرو در فصل و مناطق بسیار سرد مورد استفاده قرار می گیرد، غلظت ضد یخ باید افزایش یابد. نسبت ضد یخ و مکمل باید به صورت مناسب انتخاب شود. اگرچه، غلظت ضد یخ نباید از ۶۰٪ بیشتر باشد. در غیر اینصورت، ممکن است توانایی ضد یخی آن کاهش یابد و اثرات خنک کنندگی مایع خنک کننده نیز کاهش می یابد. توانایی ضد یخی مایع خنک کننده با ۶۰٪ ضد یخ، ۴۰- درجه سانتی گراد می باشد.

بازدید سطح مایع خنک کننده و اضافه کردن مایع خنک کننده
برخوردار بودن از سطح مناسب مایع خنک کننده برای عملکرد سیستم
خنک کننده موتور امری تعیین کننده است.

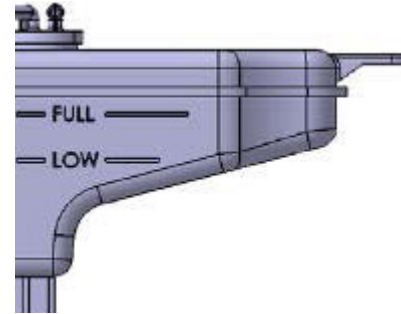

علائم سطح مایع روی منبع انبساط

بازدید سطح مایع خنک کننده
- بعد از اینکه موتور خنک شد، کنترل کنید که سطح مایع خنک کننده در محدوده بین دو علامت مشخص شده در شکل در دیواره جانبی منبع انبساط باشد.
- اگر سطح مایع پایین تر از علامت "LOW" باشد، باید در اسرع وقت، مایع خنک کننده اضافه شود.

باز کردن درب منبع انبساط

- موتور را خاموش کنید و منتظر شوید تا سرد شود.
- برای جلوگیری از سوختن با مایع داغ از یک پارچه ضخیم برای پوشاندن درب منبع انبساط (شکل ۵) استفاده کنید و سپس درب منبع انبساط را بیرون بیاورید.

باز کردن درپوش فشار رادیاتور

- موتور را خاموش کنید و منتظر شوید تا سرد شود.
- در حالت عادی برای اضافه کردن مایع خنک کننده باید موتور خاموش باشد. بعد از اینکه موتور سرد شد، از طریق دهانه منبع انبساط، مایع خنک کننده را اضافه کنید.
- هنگامی که مایع خنک کننده اضافه می کنید، باید در ابتدا توسط دهانه رادیاتور پر شود. سپس باید مایع خنک کننده درون منبع انبساط اضافه شود.
- برای جلوگیری از سوختن با مایع داغ از یک پارچه ضخیم برای پوشاندن درپوش رادیاتور استفاده کنید. و به آرامی درپوش را باز نمایید.

اضافه کردن مایع خنک کننده

- سطح مایع خنک کننده بعد از اضافه کردن آن باید مابین محدوده مشخص شده در شکل باشد. باید حداقل بالاتر از علامت "LOW" باشد.

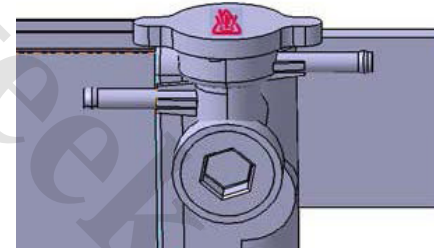

در پوش فشار رادیاتور داخل محفظه موتور

قبل از باز کردن محفظه موتور، خودرو باید در سطحی صاف پارک شود. لطفاً دستورالعمل های مرتبط را با دقت بخوانید و از آنها پیروی کنید.

دفترچه راهنمای مشتری S300

هشدار

در هنگام کار در محفظه موتور و یا بر روی موتور بسیار مراقب باشید.
♦ لطفاً در هنگام کار کردن در محفظه موتور از نکات ایمنی مربوطه پیروی کنید.
♦ هنگامی که موتور به حالت گرم خود می رسد، سیستم خنک کننده در دما و فشار بالا می باشد. در این زمان، برای جلوگیری از سوختگی با بخار داغ، درب منبع انبساط یا درپوش رادیاتور را باز نکنید.

احتیاط

بایستی پس از اینکه موتور سرد شد مایع خنک کننده را به میزان مورد نیاز افزود. در غیر اینصورت امکان آسیب دیدن موتور وجود دارد. اگر مایع خنک کرده بیش از حد مصرف شود (کم شود)، نشان دهنده وجود نشتی در سیستم خنک کننده می باشد. لطفاً برای تعمیر در اسرع وقت با نمایندگی مجاز شرکت سایپا یدک تماس حاصل فرمایید. در غیر اینصورت، موتور ممکن است به صورت جدی آسیب ببیند.

بستن درب منبع انبساط

- درب منبع انبساط را در جای خود قرار داده و سفت کنید.

بستن درپوش رادیاتور

- درپوش رادیاتور را در جای خود قرار داده و سفت کنید.
مشخصات مایع خنک کننده باید مطابق شرایط ذکر شده باشد. اگر به ضد یخ مناسب دسترسی ندارید، از افزودن ضد یخ غیر استاندارد خودداری نمایید. موقتاً آب مقطر استفاده نمایید ولی در اسرع وقت ضد یخ را به آن بیفزایید.

مایع خنک کننده جدید باید با توجه به شرایط مذکور اضافه گردد.
بعد از اضافه کردن مایع خنک کننده، سطح مایع خنک کننده نباید از محدوده مشخص شده در شکل ۵ تجاوز کند. در غیر اینصورت، هنگامی که موتور به حالت گرم خود می رسد، مایع خنک کننده ممکن است تحت فشار لبریز شود.

روغن ترمز سطح روغن ترمز

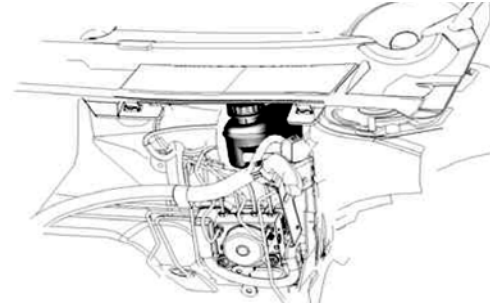

مخزن ذخیره سازی روغن ترمز در محفظه موتور

تعویض روغن ترمز

روغن ترمز باید هر دو سال یکبار تعویض شود. در صورت نیاز به تعویض روغن ترمز توصیه می شود برای محافظت از سیستم ترمز، روغن ترمز در اسرع وقت در نمایندگی های مجاز شرکت سایپا یدک تعویض گردد.

روغن ترمز می تواند آب را جذب کند. در هنگام استفاده از خودرو، به صورت پیوسته آب جذب روغن ترمز می شود. اگر آب موجود در روغن ترمز زیاد باشد، می تواند باعث پوسیدگی سیستم ترمز و کاهش چشمگیر نقطه جوش روغن ترمز شود. در نتیجه، مقاومت هوا ممکن است در ترمز های اضطراری اثر ترمز گیری را کاهش دهد. بنابراین، روغن ترمز باید هر دو سال یکبار تعویض شود.

هشدار

لطفاً قبل از باز کردن محفظه موتور و کنترل سطح روغن ترمز، دستورالعمل های مربوطه را بخوانید و از آنها پیروی کنید.

لطفاً قبل از باز کردن محفظه موتور، دستورالعمل های مربوطه را بخوانید و از آنها پیروی کنید.

سطح روغن ترمز باید همیشه بین دو علامت "MAX" و "MIN" باشد. در هنگام استفاده از خودرو، سطح روغن ترمز ممکن است کمی بر اثر ساییدگی و تنظیم خود به خود لنت ترمز افت کند. اگر سطح روغن ترمز در مدت زمان کوتاهی به صورت محسوسی به زیر علامت "MAX" کاهش یابد، این امر نشان دهنده احتمال نشتی در سیستم ترمز می باشد. اگر سطح مایع بسیار پایین است، چراغ هشدار سیستم ترمز در نمایشگر داشبورد روشن می شود. در این حالت، خودرو فوراً باید متوقف شود. در اسرع وقت برای تعمیر سیستم ترمز با نمایندگی های مجاز شرکت سایپا یدک تماس حاصل فرمایید.

دفترچه راهنمای مشتری S300

هشدار

لطفاً قبل از باز کردن محفظه موتور و کنترل سطح روغن ترمز، دستورالعمل‌های مربوطه را بخوانید و از آنها پیروی کنید.

◆ اگر چراغ هشدار سیستم ترمز در هنگام رانندگی خاموش نیست یا روشن است، این امر نشان می‌دهد که سطح روغن ترمز خیلی پایین است. لطفاً برای جلوگیری از بروز تصادف، خودرو را سریعاً متوقف کنید. و با احتیاط فراوان خودرو را جهت کنترل روغن ترمز به نزدیکترین نمایندگی مجاز شرکت سایپا یدک انتقال دهید.

احتیاط

روغن ترمز می‌تواند باعث خوردگی و آسیب به رنگ بدنه خودرو شود. بنابراین، در اسرع وقت روغن ترمز ریخته شده روی سطح رنگ شده خودرو با یک تکه پارچه تمیز جمع کنید و سپس محل را با آب و شامپوی مخصوص خودرو بشویید.

نکات زیست محیطی

لطفاً از قواعد مربوطه در هنگام تخلیه یا از بین بردن روغن ترمز مصرفی پیروی کنید.

روغن ترمز

مایع ترمز (روغن ترمز) ترکیبی سنتزی می‌باشد که قسمت اعظم آن را ترکیبات پلی‌گلیکول اتری تشکیل می‌دهد لذا از ریختن آن بر روی خاک و آب و آلوده کردن آنها جداً خودداری نمایید.

هشدار

روغن ترمز یک ماده سمی است!

◆ روغن ترمز را در ظرف خالی با بطری مواد خوراکی یا هر ظرف دیگری غیر از قوطی روغن ترمز قرار ندهید. در غیر اینصورت، ممکن است افراد آن را با مواد خوراکی اشتباه بگیرند و باعث مسمومیت شود.

◆ لطفاً روغن ترمز را در بطری اصلی و آب بندی شده نگهداری نمایید و دور از دسترس کودکان قرار دهید. از خطر مسمومیت آگاه باشید!

◆ روغن ترمز باید هر دو سال یکبار تعویض شود! اگر روغن ترمز برای مدت طولانی مورد استفاده قرار گیرد، مقاومت هوای ایجاد شده در سیستم ترمز، اثر ترمزگیری را در ترمزگیری اضطراری کاهش داده و امنیت رانندگی را کاهش می‌دهد. بنابراین تعویض نکردن به موقع روغن ترمز علاوه بر خرابی سیستم ترمز، احتمال بروز حوادث رانندگی را افزایش می‌دهد.

هشدار

استفاده از روغن ترمز نامناسب می‌تواند شدیداً سیستم ترمزگیری را دچار مشکل کند یا باعث خرابی سیستم ترمزگیری شود.

◆ مشخصات روغن ترمز روی بسته بندی روغن ترمز درج شده است. در هر شرایطی روغن ترمز استاندارد و مخصوص باید مورد استفاده قرار گیرد.

امنیت در رانندگی

چرخ ها

کلیات

اقدامات پیشگیرانه در برابر آسیب دیدگی چرخ ها

- هنگامیکه خودرو از روی موانع شهری (دست انداز ها و موانع هشدار) عبور می کند، باید خودرو تا آنجاکه ممکن است به آرامی رانده شود.
- از تماس لاستیک ها با گریس، روغن موتور و سوخت جلوگیری کنید.
- شرایط آسیب دیدگی معمول لاستیکها (آسیب هایی مانند بریدگی لاستیک، شکاف برداشتن یا متورم شدن) را کنترل کنید و آلودگی های خارجی روی لاستیک را تمیز کنید.

نکاتی برای انبار کردن لاستیک ها

- بایستی قبل از باز کردن لاستیک آن را علامتگذاری نموده و در هنگام نصب مجدد با توجه به علامت نصب شود. اطمینان حاصل کنید که جهت چرخش و وضعیت بالانس دینامیکی چرخ، بدون تغییر باقی بماند.
- چرخ و لاستیک باز شده باید در اتاق تاریک و خنک انبار شوند.
- لاستیکی که هنوز نصب نشده است باید به صورت افقی انبار شود.

لاستیک جدید

لاستیک جدید باید برای استفاده آماده سازی شود. عمق گام لاستیک جدید بستگی به برند، مدل و نوع گام دارد.

آسیب دیدگی های پنهان

کشف آسیب دیدگی های لاستیک و رینگ اغلب دشوار است. اگر شما لرزشی غیر عادی و یا انحراف در هنگام رانندگی با خودرو احساس کردید، این امر نشان دهنده ایرادی احتمالی در یکی از لاستیک ها می باشد. لطفاً در اسرع وقت، چرخ ها را در یکی از نمایندگی های مجاز شرکت سایپا یدک کنترل کنید.

جهت چرخش لاستیک

جهت چرخش لاستیک ها بر روی دیواره جانبی آنها با فلش علامت گذاری شده است. تنها در صورتیکه لاستیک بر طبق جهت چرخش معین شده نصب شود، می توان از چسبندگی جاده ای و کیفیت ضد سایش لاستیک اطمینان حاصل کرد و نرخ سایش لاستیک و صدای غلتش را کاهش داد.

هشدار 

- ◆ چسبندگی جاده ای لاستیک جدید نمی تواند در ۵۰۰ کیلومتر ابتدایی رانندگی به بهترین حالت برسد. لطفاً برای جلوگیری از تصادف با سرعت متوسط حرکت کنید.
- ◆ لاستیک استفاده نشده و یا ساییده شده دارای چسبندگی جاده ای مناسب نمی باشد. که این امر تاثیر مستقیم بر روی ترمزگیری دارد.
- ◆ در هنگام رانندگی از لاستیک آسیب دیده استفاده نکنید! در غیر اینصورت لاستیک صاف می تواند باعث بروز حادثه شود.
- ◆ فشار باد لاستیک باید به میزان استاندارد باشد. اگر فشار باد لاستیک کافی نیست، رانندگی مداوم با سرعت بالا باعث تشدید فرسایش لاستیک می شود. همچنین افزایش مصرف سوخت، صاف شدن لاستیک و اختلال در کنترل خودرو را به دنبال خواهد داشت.
- ◆ از لاستیک هایی که به میزان حداکثر مقدار مجاز آسیب دیده یا ساییده شده اند استفاده نکنید. این نوع لاستیک ها باید بموقع تعویض شوند.
- ◆ از لاستیک های قدیمی که از تاریخ تولید آنها ۶ سال و یا بیشتر می گذرد استفاده نکنید. اگر مجبور به استفاده از چنین لاستیکهایی شدید، در هنگام رانندگی بسیار دقت کنید.
- ◆ اگر لرزش غیر عادی و یا انحراف در خودرو در حال رانندگی احساس کردید، سریعاً خودرو را متوقف کنید و آسیب دیدگی لاستیک ها را کنترل کنید.

هشدار



◆ فشار باد نامناسب می تواند منجر به صاف شدن لاستیک و بروز تصادف، آسیب دیدگی و یا حتی مرگ اشخاص شود.

◆ فشار باد لاستیک باید حداقل یک بار در ماه و قبل از هر بار رانندگی برای مسافت های طولانی کنترل شود. فشار باد لاستیک باید برای جلوگیری از تصادف مطابق با فشار باد معین شده باشد.

- اگر فشار باد لاستیک به میزان کافی نباشد، تورم و تغییر شکل لاستیک تشدید می شود.

- فرقی ندارد که فشار باد لاستیک ها بسیار کم است یا بسیار زیاد، هر دو حالت به ساییدگی سریع لاستیک می انجامد. و همچنین پایداری خودرو کم می شود که می تواند عامل بروز تصادف شود.

◆ اگر فشار باد لاستیک با مقدار مشخص شده مطابقت نداشته باشد، سبب ساییدگی سریع لاستیک می شود. و می تواند در هنگام رانندگی بترکد، فشار باد لاستیک باید حداقل یک بار در ماه و قبل از هر بار رانندگی برای مسافت های طولانی کنترل شود.

احتیاط



- اگر درپوش والو لاستیک گم شود و یا به صورت مناسب نصب نگردد و یا به درستی سفت نشود، می تواند باعث بروز مشکلاتی شود. بنابراین، تمامی درپوش ها باید در هنگام رانندگی سفت باشند. از طرف دیگر، در پوش های استفاده شده باید دقیقا مشابه درپوش های اصلی باشند.
- اگر درپوش گم شود، در اسرع وقت یک درپوش جدید جایگزین کنید.

بازدید فشار باد لاستیک ها

۱. فشار باد لاستیک های خودروی خریداری شده را با توجه به برچسب فشار باد مورد نیاز کنترل کنید.
۲. درپوش ضد گرد و غبار والو لاستیک را باز کنید، گیج فشار باد را روی والو نصب کنید و فشار باد لاستیک را کنترل کنید.
۳. هنگامیکه فشار باد لاستیک ها را کنترل می کنید، لاستیک باید در حالت سرد باشد. هنگامیکه دما افزایش می یابد، فشار باد ممکن است کمی بالاتر از مقدار مورد نیاز باشد. اما، فشار باد لاستیک را کاهش ندهید.
۴. لطفاً فشار باد لاستیک را با توجه به بار خودرو تنظیم نمایید.
۵. فشار باد چرخ زاپاس را نیز کنترل نمایید.

فشار باد لاستیک

فشار باد مورد نیاز بایستی با فشار باد لاستیک سرد مطابقت داشته باشد. فشار باد لاستیکی که گرم است نسبت به لاستیک سرد بیشتر است. لذا باد لاستیک گرم را برای تنظیم فشار خالی نکنید زیرا هنگام سرد شدن لاستیک فشار باد کمتر از حد مجاز خواهد بود. فشار باد لاستیک در رانندگی با سرعت بالا بسیار مهم می باشد. بنابراین، فشار باد باید در هنگام سوخت گیری و در رانندگی در مسافت های طولانی کنترل شود.

نکات زیست محیطی



مصرف سوخت به دلیل فشار باد نامناسب لاستیک ها افزایش می یابد که این امر منجر به تشدید آلودگی محیط زیست می شود.

لاستیک

- اگر فقط یک لاستیک خودرو به اندازه ۶ درجه psi (تقریباً معادل ۴/۰ بار) کم باد بوده و فشار باد بقیه چرخ های آن تنظیم شده باشد، در این صورت باز هم مصرف سوخت آن خودرو به اندازه ۳ درصد افزایش یافته و عمر مفید تایر کم باد کاهش خواهد یافت.

- با تنظیم فشار باد لاستیک ها، می توان مصرف سوخت را تا ۶ درصد کاهش دهیم.

دفترچه راهنمای مشتری S300

جابجا کردن چرخ های عقب و جلو

اگر سایش لاستیک چرخ های جلو بیش از لاستیک چرخ های عقب باشد، پیشنهاد می شود که چرخ های عقب و جلو را جابجا نمایید و جهت اطمینان از اینکه طول عمر تمامی لاستیک ها یکسان است، جابجایی لاستیک ها را مطابق با شکل انجام دهید.

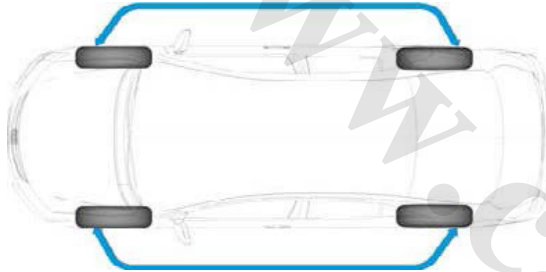

بالانس چرخ ها

چرخ های خودرو شما در کارخانه بالانس شده اند. ولی به مرور زمان به بالانس مجدد نیاز دارند. در غیر اینصورت مکانیزم فرمان، سیستم تعلیق و چرخ ها دچار فرسایش شدید می شوند. هر بار که چرخ تعویض یا تعمیر می شود، بایستی چرخ مجدداً بالانس شود.

ناهماهنگی چرخ ها

ناهماهنگی چرخ ها می تواند سبب سایش بیش از حد لاستیک و کاهش امنیت در رانندگی شود. در صورت بروز این پدیده، لطفاً هماهنگی چرخ ها را در تعمیرگاه های مجاز شرکت سایپا یکد کنترل کنید.

طول عمر لاستیک

طول عمر لاستیک بستگی به فشار باد لاستیک، روش رانندگی و شرایط نصب دارد.

نشانهگر ساییدگی

همانطور که در شکل زیر نشان داده شده است، بر روی گام لاستیک نو چندین نشانهگر ساییدگی با ارتفاع ۱/۶ میلیمتر وجود دارد. معمولاً ۶-۸ نشانهگر در قسمت خارجی لاستیک با توجه به برند لاستیک وجود دارد. برای نشان دادن محل نشانهگرهای ساییدگی بر روی لاستیک، از علائم مختلفی مانند "TWT" بر روی دیواره جانبی لاستیک استفاده می شود. هنگامیکه عمق آج لاستیک در اثر سایش با این نشانهگرها هم سطح شود باید لاستیک تعویض شود.



روش رانندگی

سایش لاستیک ممکن است در اثر چرخش ناگهانی، شتاب زیاد و ترمز ناگهانی افزایش یابد.

کد مدل لاستیک

تشخیص و فهم مدل لاستیک و معنی آن به انتخاب لاستیک مناسب کمک می کند.

برای مثال و 195/65 R15 91V

به صورت زیر معنی می شود:

195: عرض لاستیک (واحد: میلیمتر)

65: درصد ارتفاع به عرض لاستیک

R: لاستیک رادیال

15: قطر رینگ (واحد: اینچ)

91: کد ظرفیت یاتاقان

V: کد سرعت خودرو

همچنین ممکن است اطلاعات زیر نیز روی لاستیک درج شده باشد:

- جهت چرخش لاستیک
- Reinforced: لاستیک تقویت شده



اگر در هنگام رانندگی، لاستیک پنچر شود یا بترکد، به سادگی می تواند سبب تصادف شود.

♦ هنگامیکه ارتفاع آج لاستیک در اثر سایش با نشانگر ساییدگی هم سطح شود، لاستیک باید تعویض شود. این کار را به تاخیر نیندازید. چسبندگی جاده ای لاستیک ساییده شده به شدت کم می شود، خصوصاً بر روی سطوح لغزنده مانند آسفالت خیس سر خوردن خودرو رخ داده و امنیت در رانندگی را به خطر می اندازد.

لاستیک جدید و چرخ جدید

چرخ و لاستیک جدید باید دارای کارکرد مطلوب باشند.

لاستیک و رینگ بخش های کلیدی خودرو هستند. به منظور تضمین چسبندگی جاده ای چرخ ها، پایداری عملکرد خودرو و امنیت رانندگی، لازم است که از رینگ و لاستیک مورد تأیید شرکت سایپا یدک استفاده شده و باید با این خودرو تطابق داشته باشد.

توصیه می شود که تمامی عملیات روی لاستیک و چرخ توسط نمایندگی های مجاز شرکت سایپا یدک انجام گیرد، به این دلیل که این نمایندگی ها آشنایی کامل با روند کار دارند و همچنین مجهز به ابزار آلات مخصوص و تجهیزات بازیافت لاستیک می باشند.

نمایندگی های مجاز شرکت سایپا یدک متخصص در تکنیک های نصب و تعویض لاستیک و رینگ های اسپرت می باشند. لطفاً برای موضوعات مرتبط با نمایندگی های مجاز شرکت سایپا یدک تماس حاصل فرمایید.

بهتر است به منظور حفظ ایمنی، لاستیک ها را به جای تعویض انفرادی، به صورت دو تایی تعویض نمایید (برای مثال دو چرخ جلو و یا دو چرخ عقب در یک زمان).

دفترچه راهنمای مشتری S300

کد سرعت خودرو و میزان بار

مقدار بار			کد	حداکثر سرعت مجاز
kg 630 = 92	kg 400 = 76	kg 250 = 60		
kg 650 = 93	kg 412 = 77	kg 257 = 61	Q	160 km/h
kg 670 = 94	kg 425 = 78	kg 265 = 62	R	170 km/h
kg 690 = 95	kg 437 = 79	kg 272 = 63	S	180 km/h
kg 710 = 96	kg 450 = 80	kg 280 = 64	T	190 km/h
kg 730 = 97	kg 462 = 81	kg 290 = 65	H	210 km/h
kg 750 = 98	kg 475 = 82	kg 300 = 66	V	240 km/h
kg 775 = 99	kg 487 = 83	kg 307 = 67	W	270 km/h
kg 800 = 100	kg 500 = 84	kg 315 = 68	Y	300 km/h
kg 825 = 101	kg 515 = 85	kg 325 = 69		
kg 850 = 102	kg 530 = 86	kg 335 = 70		
kg 875 = 103	kg 545 = 87	kg 345 = 71		
kg 900 = 104	kg 560 = 88	kg 355 = 72		
kg 950 = 106	kg 600 = 90	kg 375 = 74		
	kg 615 = 91	kg 387 = 75		

نکات زیست محیطی



لاستیک قدیمی باید با توجه به اصول مربوطه دور انداخته شود.

تاریخ تولید لاستیک

تاریخ تولید لاستیک روی دیواره جانبی لاستیک درج شده است (ممکن است تنها درون لاستیک درج شده باشد) برای مثال "0305 ... DOT ..." که نشان می دهد این لاستیک در هفته سوم سال ۲۰۰۵ میلادی تولید شده است.



هشدار

سرعت خودرو نباید بیش از حد تعیین شده مجاز لاستیک نصب شده باشد. اگر این سرعت از حد مجاز تجاوز کند، لاستیک باد خود را از دست می دهد، و ممکن است در حین رانندگی متورم شود و یا حتی بترکد، که می تواند به راحتی باعث تصادف شود.



احتیاط

■ هیچگاه، در هیچ شرایطی به دلایل فنی از چرخ خودرو های دیگر استفاده نکنید. همچنین، استفاده چرخ روی مدل های دیگر همان خودرو نیز مجاز نیست.

هشدار 

اگر لاستیک نامناسب در خودرو مورد استفاده قرار می‌گیرد، ایمنی به خطر می‌افتد و ممکن است باعث تصادف شود.

◆ از لاستیک‌های قدیمی که از تاریخ تولید آنها ۶ سال و یا بیشتر می‌گذرد استفاده نکنید. اگر مجبور به استفاده از چنین لاستیک‌هایی شدید، در هنگام رانندگی بسیار دقت کنید.

◆ اگر قالیپاق تزئینی روی چرخ‌ها نصب شده است، اطمینان حاصل نمایید که جریان هوای کافی برای خنک نمودن ترمزها وجود دارد. در غیر اینصورت، ترمز بسیار داغ می‌شود.

◆ لاستیک‌های رادیال با اندازه، طراحی و ساختار یکسان برای هر چهار چرخ استفاده شود.

◆ اگر لاستیک چرخ زاپاس دارای مشخصات متفاوتی می‌باشد (برای مثال لاستیک زمستانی)، این لاستیک تنها در دوره کوتاهی باید مورد استفاده قرار گیرد. در هنگام رانندگی در چنین شرایطی دقت کنید و در اسرع وقت لاستیک استاندارد را جایگزین کنید.

دفترچه راهنمای مشتری S300

لاستیک زمستانی

لاستیک زمستانی میتواند پایداری عملکرد خودرو را هنگام رانندگی بر روی جاده های برفی و یخی افزایش دهد. توصیه می شود که لاستیک ها را زمانی که دما کمتر از ۷ درجه سانتی گراد است با لاستیک های زمستانی تعویض کنید.

لاستیک زمستانی میتواند پایداری عملکرد خودرو را هنگام رانندگی بر روی جاده های زمستانی افزایش دهد. خاصیت ضد لغزشی لاستیک تابستانی در جاده های زمستانی به دلایل ساختاری (پهنای لاستیک، جنس لاستیک، نوع آج و ...) بسیار ضعیف می باشد.

تنها لاستیک زمستانی رادیال می تواند در این خودرو مورد استفاده قرار گیرد. تمامی ابعاد لاستیک ارائه شده در مدرک خودرو برای لاستیک زمستانی مناسب می باشد.

هنگامیکه عمق آج لاستیک تا ۴ میلیمتر ساییده شده، لاستیک زمستانی دیگر مناسب نمی باشد.

لاستیک زمستانی تنها در شرایط جاده زمستانی استفاده می شود و تمامی چرخ ها باید مجهز به این لاستیک باشند.

حداکثر سرعت مجاز لاستیک های زمستانی باید بر اساس کد سرعت باشد.

پیچ چرخ

پیچ چرخ باید تا گشتاور معین سفت شود.

پیچ چرخ باید با رینگ مطابقت داشته باشد. اگر انواع مختلفی از رینگ ها نصب شده اند، پیچ های چرخ با طول، مشخصات و شکل سر مناسب باید برای اطمینان از محکمی نصب چرخ و عملکرد نرمال سیستم ترمز، نصب شود.

از پیچ چرخ های مدل های مختلف خودرو برای یکدیگر استفاده نکنید. حتی استفاده از پیچ های مشابه که مربوط به خودروهایی متفاوت هستند نیز مجاز نمی باشد.

هشدار

اگر پیچ چرخ ها به درستی نصب نشود، ممکن است در هنگام رانندگی چرخ باز شود و باعث تصادف شود.

- ◆ رزوه روی چرخ و رینگ باید تمیز باشد و راحت پیچانده شود.
- ◆ رزوه روی پیچ چرخ و رینگ نباید آغشته به گریس یا روغن موتور باشد. در غیر اینصورت، حتی اگر پیچ ها تا گشتاور معین سفت شده باشند، پیچ ها ممکن است حین رانندگی جدا شوند و باعث تصادف شوند.

احتیاط

گشتاور سفت کردن پیچ های رینگ فولادی و آلیاژی برای این خودرو ۱۱۰ N.m می باشد. بعد از اینکه چرخ تعویض شد، لطفاً به نمایندگی های مجاز شرکت سایپا پدک برای کنترل گشتاور سفت کردن مراجعه فرمایید.

هشدار 

از حداکثر سرعت مجاز لاستیک زمستانی در حین رانندگی تجاوز نکنید. اگر سرعت از حداکثر سرعت مجاز تجاوز کند، لاستیک ممکن است فشار باد خود را از دست دهد، متورم شود و یا حتی بترکد و سبب بروز تصادف شود.

- ♦ لطفاً سرعت را با توجه به آب و هوا، جاده و شرایط ترافیکی در زمان مناسب تنظیم کنید. برای جلوگیری از تصادف، در مورد عملکرد ضد لغزشی لاستیک زمستانی ریسک نکنید.
- ♦ توصیه می شود که برچسب حداکثر سرعت مجاز لاستیک زمستانی را در بخش قابل دید راننده نصب نمایید

هنگامیکه دمای هوا به ۷ درجه سانتیگراد و بالاتر باز می گردد، باید سریعاً لاستیک ها با لاستیک تابستانی تعویض شوند، به دلیل پایداری در عملکرد، لاستیک های تابستانی در جاده های بدون یخ و برف، نسبت به لاستیک های زمستانی در اولویت می باشند.

اگر لاستیک پنچر شود و یا بترکد، چرخ را با چرخ زاپاسی که مقررات مرتبط چرخ زاپاس در آن لحاظ شده باشد، تعویض کنید.

هشدار 

- ♦ لطفاً از پیچ چرخی که متعلق به این خودرو است استفاده کنید!
- ♦ از پیچ ها با مدل های مختلف در خودرو استفاده نکنید.
- ♦ لطفاً پیچ چرخ را با توجه به گشتاور معین شده سفت نمایید! اگر گشتاور سفت کردن کمتر از مقدار معین باشد، ممکن است پیچ در حین رانندگی باز شود، و باعث تصادف گردد. و اگر از گشتاور مجاز تجاوز کند، پیچ چرخ و رزوه آن ممکن است آسیب ببینند.

نکات زیست محیطی 

به دلیل صدای غلتشی کمتر لاستیک های تابستانی و نرخ سایش کمتر، هنگامیکه در جاده برف و یخی وجود ندارد، لاستیک ها را بموقع با لاستیک تابستانی تعویض کنید. این امر همچنین می تواند مصرف بنزین را نیز کاهش دهد.

دفترچه راهنمای مشتری S300

احتیاط



زنجر چرخ باید هنگامیکه خودرو روی جاده بدون یخ و برف حرکت می کند، باز شود. در غیر اینصورت پایداری عملکرد خودرو ممکن است دچار مشکل شود و ساییدگی افزایش یابد. از آنجاییکه زنجر چرخ مستقیماً با چرخ تماس دارد، ممکن است چرخ را بخراشد و یا به آن آسیب برساند. بنابراین، زنجر چرخ باید به درستی نصب شود.

یادداشت



حداکثر سرعت رانندگی خودرو با زنجر چرخ 40km/h می باشد.

زنجر چرخ

زنجر چرخ تنها می تواند روی چرخ های جلو نصب شود. از طرف دیگر، زنجر چرخ باید روی لاستیک با مشخصات ارائه شده در اطلاعات فنی نصب شود.

تنها زنجر لاستیک با قلاب نازک (شامل وسائل پیش سفت کننده) با طولی کمتر از ۱۵ سانتی متر می تواند روی لاستیک این خودرو نصب شود. قالیاق چرخ باید قبل از نصب زنجر چرخ باز شوند.

برای امنیت بیشتر، پیچ چرخ باید با درپوش محافظ نصب شود. در پوش های محافظ را از نمایندگی های مجاز شرکت سایپا یدک تهیه کنید.

هشدار



استفاده از زنجر چرخ نامناسب یا نصب اشتباه زنجر چرخ ممکن است باعث تصادف و آسیب جانی شود.
♦ لطفاً زنجر چرخ را با توجه به دستورالعمل تولید کننده زنجر چرخ، نصب نمایید

انتخاب زنجیر چرخ

در ابتدا، مطمئن شوید که زنجیر چرخ استفاده شده مطابق با مدل لاستیک می باشد. از طرف دیگر، هنگامی که زنجیر چرخ روی چرخ نصب می شود، مطمئن شوید که فضای کافی بین زنجیر چرخ و گلگیر وجود دارد. اگر زنجیر چرخ مورد نیاز نصب شود، افزایش ضخامت جانبی لاستیک نباید از ۱۵ میلیمتر تجاوز کند و ضخامت آج نباید بیش از ۱۰ میلیمتر افزایش پیدا کند. توصیه می شود از زنجیر چرخ TPU استفاده کنید.



زنجیر چرخ باید با توجه به دستورالعمل سازنده آن روی چرخ جلو نصب شود. بعد از اینکه خودرو برای ۱ کیلومتر رانده شد، دوباره زنجیر چرخ را سفت کنید. بعد از اینکه زنجیر چرخ نصب شد، سرعت را کاهش داده و به آرامی رانندگی کنید.

⚠ احتیاط

- هنگامیکه خودرو روی چاده ای که به زنجیر چرخ نیاز ندارد رانده می شود، زنجیر چرخ را فوراً باز کنید. بهتر است قبل از سفر درست بستن زنجیر چرخ را تمرین کنید. زنجیر چرخ را تا هنگامیکه با جاده برفی و یخی مواجه نشده اید. خودرو باید در هنگام نصب و پیاده سازی زنجیر چرخ در جای امن پارک شود. علامت هشدار ترافیکی باید در جاده های پر تردد نصب شود.
- هنگامیکه لاستیک صاف است، زنجیر چرخ نصب نکنید.
- بعد از نصب زنجیر چرخ و پیمودن ۲۰-۳۰ متر باید برای کنترل و تنظیم زنجیر چرخ و اطمینان از ارتباط نزدیک لاستیک و زنجیر چرخ، خودرو را متوقف کنید.
- سرعت رانندگی نباید از 40km/h تجاوز کند.
- از ترمز سخت، شتاب گیری، چرخش ناگهانی در حین رانندگی خودداری کنید.
- از رانندگی با زنجیر چرخ بر روی جاده های بدون برف و یخ، خصوصاً جاده های ناهموار اجتناب نمایید.
- با دقت زنجیر چرخ را نصب کنید. اگر هرگونه صدای غیر عادی شنیدید یا احساس کردید، خودرو را متوقف کرده و از درست نصب شدن زنجیر چرخ اطمینان حاصل فرمایید.
- هنگامیکه ساییدگی زنجیر چرخ از ۳۰ درصد تجاوز کرده باشد، دیگر نباید از آن استفاده کنید. اگر قطعات زنجیر شکسته شده باشد، برای جلوگیری از آسیب دیدن خودرو، زنجیر چرخ باید تعویض گردد. لطفاً از آب گرم برای تمیز کردن زنجیر چرخ استفاده کنید و سپس آن را خشک کنید.

دفترچه راهنمای مشتری S300

فیوز

تعویض فیوزها

فیوزهای این خودرو در داشبورد و محفظه موتور قرار دارند.



- F1: سقف کشویی (سانروف)
- F2: یدکی
- F3: کیلومترشمار / سوئیچ چراغ ترمز / سقف کشویی (سانروف)
- F4: واحد کنترل اصلی (Cabin fuse box)
- F5: ایموبیلایزر / BCM
- F6: رادیو
- F7: کیلومترشمار / سوئیچ استارت
- F8: یدکی
- F9: سوئیچ تهویه / هشدار دهنده سنسور دنده عقب
- F10: کیسه هوا
- F11: قفل مرکزی جلو
- F12: چراغ ها / ذخیره انرژی
- F13: گرمکن شیشه عقب
- F14: یدکی
- F15: چراغ چک / عیب یاب / سیستم هشدار دهنده / چراغ ترمز
- F16: فندک
- F17: رادیو / آینه / فن دمنده / BCM
- F18: یدکی
- F19: برف پاک کن / بوق
- F20: چراغ های جلو / پمپ شیشه شوی / راهنما / فلاشر

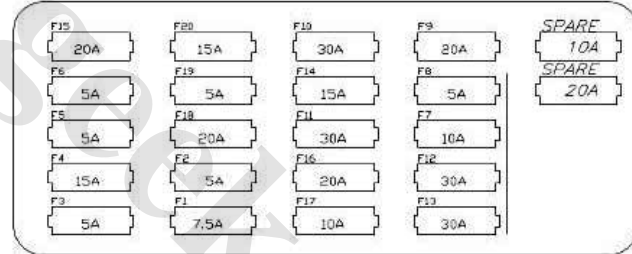
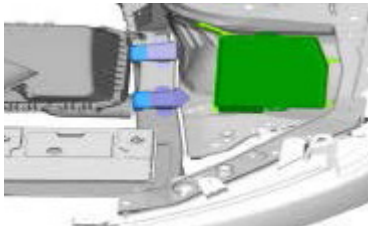

تعویض فیوز های داشبورد

- سوئیچ استارت و دیگر تجهیزات الکتریکی مربوطه را ببندید.
- فیوز مربوطه را بیرون بکشید.
- اگر فیوز سوخته است (فلز آن ذوب شده است)، فیوز جدیدی با همان مشخصات را جایگزین کنید (رنگ و مشخصات هر دو یکی باشند).
- بعد از تعویض فیوز، صفحه قاب باید به درستی نصب شود.

تعویض فیوز های داخل محفظه موتور

- درب موتور را باز کنید.
- قاب را به بالا بکشید و آن را باز کنید.
- فیوز مربوطه را بیرون بکشید.
- اگر فیوز سوخته است (فلز آن ذوب شده است)، فیوز جدیدی با همان مشخصات را جایگزین کنید (رنگ و مشخصات با هم است).
- قاب جعبه فیوز را روی جعبه فیوز نصب کنید تا صدای قفل شدن را بشنوید.

تمامی مدار ها در این خودرو با فیوز محافظت می شوند. توصیه می شود چندین فیوز یدکی در خودرو به همراه داشته باشید. فیوز های مناسب برای این خودرو را از نمایندگی های مجاز شرکت سایپا یدک تهیه فرمایید.

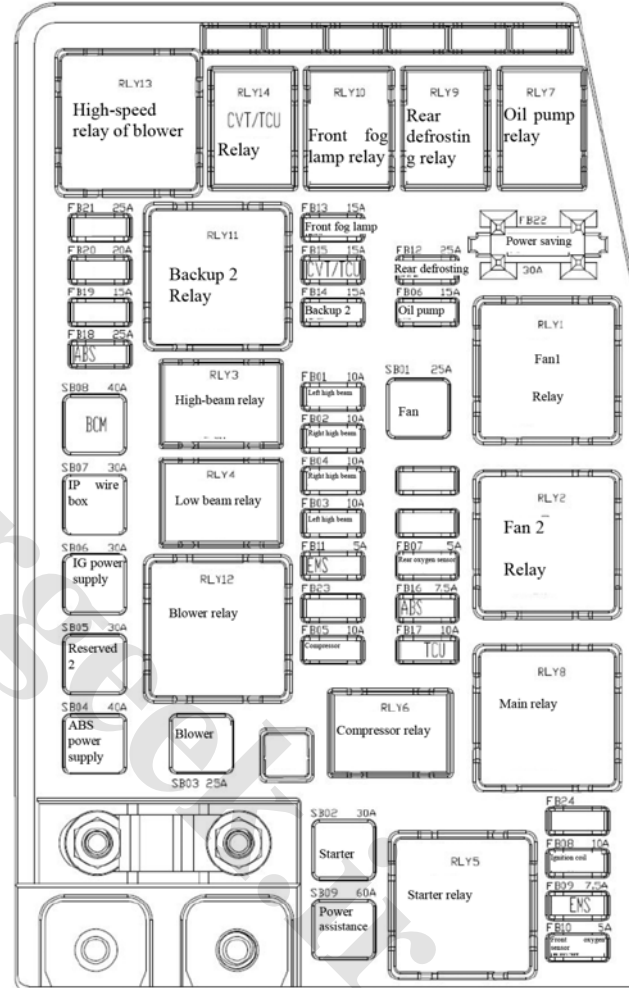

دفترچه راهنمای مشتری S300

 هشدار

استفاده از فیوز نامناسب و تعمیر شده ممکن است باعث بروز آتش سوزی و ایجاد حوادث شود!

- ◆ فیوز سوخته نباید بعد از تعمیر استفاده شود.
- ◆ هیچگاه از فیوزی با شدت جریان بالاتر استفاده نکنید.
- ◆ شدت جریان و ابعاد فیوز جدید باید دقیقاً مانند فیوز اصلی باشد (هم رنگ و هم مشخصات آنها باید یکسان باشند).
- ◆ از وسایلی مانند صفحه فلزی یا سنجاق کاغذ به عنوان جایگزین فیوز استفاده نکنید. حتی جایگزینی موقت آنها نیز مجاز نمی باشد.
- ◆ قبل از انجام هرگونه عملیات در محفظه موتور، لطفاً با دقت دستورالعمل های هشدار مربوطه "نکات ایمنی کار بر روی قطعات محفظه موتور" را بخوانید و از آن پیروی کنید.

 یادداشت

- برخی از تجهیزات الکتریکی ممکن است با بیش از یک فیوز تجهیز شده باشند.
- همچنین ممکن است چند تجهیزات الکتریکی دارای یک فیوز باشند.
- جعبه فیوز داخل داشبورد دارای فضایی برای فیوز های یدک می باشد.
- برخی از فیوز ها باید توسط نمایندگی های مجاز شرکت سایپا یدک تعویض شوند.

تشریح رنگ فیوز ها

رنگ	شدت جریان (آمپر)
ارغوانی	۳
قهوه ای روشن	۵
قهوه ای	۷/۵
قرمز	۱۰
آبی	۱۵
زرد	۲۰
سفید یا شفاف	۲۵
سبز	۳۰
نارنجی	۴۰

 احتیاط

- اگر فیوز تازه تعویض شده، دوباره در مدت زمان کوتاهی بسوزد، لطفاً سیستم الکتریکی را در یکی از نمایندگی های مجاز شرکت سایپا یدک بازدید نمایید.
- اگر فیوزی بر اساس مشخصات تعویض نگردد، ممکن است به سیستم الکتریکی خودرو آسیب برسد.

حلقه بکسل عقب

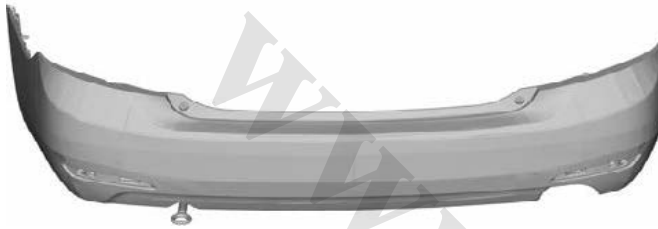

حلقه بکسل عقب به زیر ستون افقی سمت چپ سپر عقب، جوش داده شده است.

نکات مربوط به بکسل کردن

توصیه نمی شود که از روش هل دادن خودرو برای استارت زنی در خودرو با باتری بدون شارژ استفاده شود. از کابل اتصال برای متصل کردن باتری خودرو دیگر برای استارت زدن خودرو استفاده کنید. در هنگامی که از طناب برای بکسل کردن استفاده می کنید باید از قوانین زیر پیروی کنید:

نکاتی برای خودرو بکسل کننده

- چراغ خطر خودرو را روشن نمایید. توجه داشته باشید که باید قوانین و نکات ایمنی مربوطه را رعایت نمایید.
- ابتدا به آرامی حرکت کنید و طناب را سفت کنید. سپس به آرامی شروع به شتاب گیری کنید.
- بعد از شروع حرکت باید به آرامی دنده ها را تعویض کنید (گیربکس دستی) یا پدال گاز را به آرامی بفشارید (گیربکس اتوماتیک).

بکسل کردن حلقه بکسل جلو

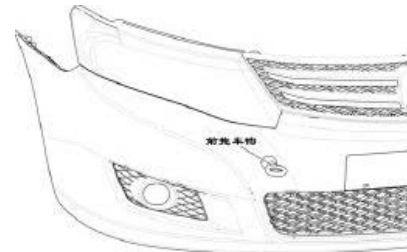

قلاب بکسل جلو

حلقه بکسل جلو، داخل سوراخ رزوه داری دقیقا در جلوی سپر (همانطور که در شکل بالا نشان داده شده است)، پیچ شده است. می توان از طریق باز کردن قاب محافظت کننده به سوراخ رزوه شده دسترسی پیدا کرد.

نصب حلقه بکسل

- آچار مهره چرخ و حلقه بکسل را از داخل جعبه ابزار بیرون بیاورید.
- از پیچ گوشتی برای باز کردن قاب محافظ استفاده کنید.
- از حلقه بکسل برای پیچاندن آن در سوراخ رزوه شده در خلاف جهت عقربه های ساعت استفاده کنید و سپس از آچار چرخ برای سفت کردن آن استفاده کنید.
- بعد از اتمام بکسل کردن خودرو، حلقه بکسل را در جهت عقربه های ساعت باز کنید و سپس قاب محافظ را ببندید.
- حلقه بکسل، آچار چرخ و پیچ گوشتی را تمیز کنید و سپس آنها را درون جعبه ابزار قرار دهید.
- لطفا در هنگام بکسل کردن از دستورالعمل های ایمنی مربوطه پیروی کنید.

دفترچه راهنمای مشتری S300

قفل و آزاد می باشد، سوئیچ استارت خودرو بکسل شونده باید باز باشد. از طرف دیگر، می توان در این حالت از چراغ های راهنما، بوق، برف پاک کن و شیشه شور نیز استفاده کرد.

هنگامیکه این خودرو بکسل می شود، اگر سوئیچ استارت باز باشد و چراغ خطر (فلاشر) روشن باشد، چراغ های راهنما همچنان می توانند مورد استفاده قرار گیرند. دسته چراغ راهنما را به جهت مورد نظر تغییر وضعیت دهید تا چراغ راهنمای مربوطه روشن شود. در هنگام استفاده از چراغ راهنما، چراغ خطر خاموش می شود. هنگامی که دسته به حالت اولیه خود باز می گردد، چراغ خطر دوباره شروع به چشمک زدن می کند.

بوستر ترمز فقط هنگامی کار می کند که موتور در حال کار باشد. بنابراین، هنگام ترمز کردن نیروی بیشتری نسبت به حالت عادی باید به پدال ترمز وارد نمود.

هنگام کار کردن موتور، مکانیزم فرمان هیدرولیک عمل می کند. بنابراین در این حالت نیروی بیشتری برای چرخاندن غربیلک فرمان نسبت به حالت عادی نیاز می باشد.

در نظر داشته باشید که بوستر خلاء ترمز و مکانیزم هیدرولیک فرمان خودرو، در هنگام بکسل کردن عمل نمی کند. بنابراین، در طول زمان ترمز کنید. فرمان پذیری و ترمز گیری نسبت به حالت عادی سخت تر می باشد.

نکاتی برای راننده خودرو بکسل شده

- چراغ خطر (فلاشر) را روشن کنید. قوانین و نکات ایمنی مربوطه را مد نظر داشته باشید.
- دسته دنده را در حالت خلاص قرار دهید (دنده دستی) یا دسته دنده را در حالت N قرار دهید (جعبه دنده اتوماتیک).
- طناب بکسل همیشه باید در حالت سفت شده باشد.

طناب بکسل کردن و میله بکسل کردن

استفاده از میله بکسل کردن راحت تر و ایمن تر می باشد. بنابراین، اگر این میله وجود ندارد از طناب برای یدک کشیدن استفاده کنید. طناب باید از الاستیسیته خاصی برخوردار باشد. توصیه می شود که از طنابی ساخته شده از فیبر سنتتیک یا موادی با الاستیسیته مشابه استفاده کنید. طناب یا میله بکسل باید به حلقه بکسل در هر دو خودرو متصل باشد.

روش رانندگی

تجربه مناسب باید برای بکسل کردن، خصوصاً در هنگام استفاده از طناب وجود داشته باشد. راننده های هر دو خودرو باید با روند بکسل کردن و مسائل فنی مربوطه آشنا باشند. راننده های بی تجربه نباید از این روش استفاده کنند.

در هنگام بکسل کردن، از نیروی بکسل زیاد یا بکسل با شدت خودداری فرمایید. در غیر اینصورت، متصل کننده بکسل ممکن است دچار اضافه باری شود و یا در جاده های ناهموار دچار آسیب شود.

در هنگام بکسل کردن، برای اطمینان از اینکه فرمان خودرو در حالت غیر



احتیاط

- اگر خودرو بکسل شونده مجهز به مبدل کاتالیز است می باشد، فاصله بکسل کردن نباید از ۵۰ متر تجاوز کند. در غیر اینصورت، سوخت کامل نسوخته ممکن است وارد مبدل شود و به آن صدمه بزند.
- در خودروی مجهز به دنده اتوماتیک نباید از روش هل دادن و یا از روش بکسل کردن و استارت زدن برای روشن کردن موتور آن استفاده کرد.



یادداشت

- لطفاً در هنگام بکسل کردن، قوانین و نکات ایمنی مربوطه را رعایت نمایید.
- ۱. اگر خودرو آسیب دیده است و هیچ روغنی در جعبه دنده وجود ندارد، برای بکسل کردن باید چرخ های جلو از روی زمین بلند شوند.
 - ۲. رانندگان بی تجربه نباید اقدام به بکسل کردن خودرو کنند.

بکسل کردن خودرو مجهز به دنده اتوماتیک

- ◀ دسته دنده را در حالت N قرار دهید.
- ◀ سرعت بکسل کردن نباید از 50km/h تجاوز کند.
- ◀ فاصله بکسل کردن نباید بیش از 50km باشد. اگر از ۵۰ کیلومتر تجاوز کرد، چرخ های جلو باید از روی زمین بلند شوند.
- ◀ اگر از جرثقیل برای بکسل کردن استفاده می کنید باید چرخ های جلوی این خودرو از زمین بلند شوند.

فصل اطلاعات فنی

مقدمه ای مختصر بر اطلاعات فنی
دستورالعمل ها

مخفف های استفاده شده در این کتاب راهنما

مخفف	توضیحات
kW	کیلو وات، واحد اندازه گیری قدرت خروجی موتور
hp	اسب بخار، واحد اندازه گیری قدرت خروجی موتور در گذشته
rpm	سرعت چرخش موتور، دور بر دقیقه
Nm	نیوتن متر، واحد اندازه گیری گشتاور موتور
L/100km	لیتر در ۱۰۰ کیلومتر، مصرف سوخت در هر ۱۰۰ کیلومتر
g/km	گرم بر کیلومتر، واحد انتشار دی اکسید کربن در هر کیلومتر
CO2	دی اکسید کربن
CN	عدد ستان، شاخص عملکرد احتراق بنزین
RON	عدد اکتان، شاخص عملکرد ضد انفجار بنزین
5MT	جعبه دنده دستی ۵ دنده
4AT	جعبه دنده اتوماتیک ۴ دنده

خودرو سفارشی

اطلاعات فنی نوع خاص و نوع صادراتی ممکن است متفاوت از اطلاعات آورده شده در این کتاب راهنما باشد. لطفاً با مدارک رسمی خودرو مطابقت داده شود.

تمامی اطلاعات فنی آورده شده در این دفترچه راهنمای مشتری بر طبق مدارک رسمی خودرو می باشد.

تمامی اطلاعات فنی آورده شده در این دفترچه راهنما مربوط به خودرو های با پیکربندی پایه می باشند به جزء در مواردی که نشان داده شده است و یا به طور جداگانه ای ذکر شده است. نوع موتور خودروی خریداری شده توسط شما، در مدارک فروش، ثبت شده است.

شماره مشخصه خودرو (VIN)

شماره مشخصه خودرو (VIN) را می توانید در قسمت پایین سمت چپ شیشه جلو بخوانید.

علامت گذاری شاسی

این علامت روی کف خودرو زیر صندلی سرنشین جلو سمت چپ حک شده است و می توانید با بلند کردن کف پوش آن را ببینید. اطلاعات زیر در این قسمت آورده شده اند:
شماره جهانی شاسی (یا شماره مشخصه خودرو: VIN) همانطور که در شکل نشان داده شده است.



یادداشت

- نرخ مصرف سوخت و آلایندگی لیست شده در این کتاب راهنما بر اساس شرایطی که هیچگونه باری روی تجهیزات وارد نشده، تعیین شده است. در صورتیکه تجهیزاتی به خودرو اضافه شود، مجموع وزن خودرو افزایش می یابد و بنابراین نرخ مصرف سوخت کمی افزایش می یابد. نمایندگی های مجاز شرکت سایپا یدک شما را از اطلاعات فنی خودروی خریداری شده با خبر می نمایند.
- بسته به روش رانندگی، شرایط جاده ای و فاکتورهای محیطی خارجی و شرایط مختلف فنی خودرو، مصرف سوخت واقعی ممکن است با مقدار ذکر شده در اینجا کمی متفاوت باشد.

روش تعیین اطلاعات فنی

نرخ مصرف سوخت

نرخ مصرف سوخت شهری این خودرو و نرخ مصرف سوخت با سرعت ثابت باید به ترتیب با توجه به شرایط کاری تعیین شده در GB/T19233-2003 و GB/T13545.1-3001 تعیین شود:

JNJ7163	JNJ7153	مدل
L/100 km 6	L/100 km 5.8	حومه شهر
L/100 km 9.6	L/100 km 8.2	شهر
L/100 km 7.6	L/100 km 6.7	ترکیبی

پارامترهای عملکرد خودرو

پارامترهای عملکرد لیست شده خودرو در اینجا هنگامی تعیین شده است که تجهیزات تاثیر گذار بر روی عملکرد خودرو روی آن نصب نبوده است (باربند، لاستیک بادی آجدار و غیره).

وزن کل خودرو با سوخت و تجهیزات

خودرو مورد بحث در این کتاب راهنما مدل پایه این خودرو می باشد. ۹۰ درصد سوخت در مخزن سوخت قرار دارد. هیچگونه تجهیزات سفارشی و همچنین راننده در خودرو نمی باشد. تمامی اطلاعات لیست شده مطابق با وزن کل خودرو با سوخت و تجهیزات می باشد، مگر اینکه مورد دیگری ذکر شده باشد. وزن کل خودرو با سوخت و تجهیزات در مدل های سفارشی و با تجهیزات اضافی، نسبت به خودرو مدل پایه افزایش می یابد. هنگام حمل اجسام روی سقف یا رانندگی با بخش اضافه شده به عقب خودرو، مجموع وزن خودرو نباید از وزن مجاز تجاوز کند.

دفترچه راهنمای مشتری S300

هشدار

اگر فشار باد هوا مطابق با مقدار مشخص شده نباشد، لاستیک صاف ممکن است منجر به تصادف و آسیب دیدگی و یا حتی مرگ افراد شود.

♦ فشار باد لاستیک را حداقل یکبار در ماه کنترل کنید. برای جلوگیری از تصادف های احتمالی، فشار باد لاستیک باید مطابق با مقدار مشخص شده باشد.

- اگر فشار باد کافی نمی باشد. تورم، تغییر شکل و افزایش دمای لاستیک در هنگام رانندگی شدت می یابد، که می تواند سبب از بین رفتن آج لاستیک و حتی صاف شدن لاستیک شود.
- اگر فشار باد بسیار زیاد یا بسیار کم باشد، به دلیل عدم پایداری در عملکرد، منجر به ساییدگی زود رس لاستیک می شود.

♦ گشتاور سفت کردن پیچ چرخ باید بر طبق میزان معین شده باشد. در غیر اینصورت، ممکن است پیچ در حین حرکت باز شود و سبب بروز تصادف شود. و اگر گشتاور سفت کردن پیچ بیش از مقدار تعیین شده باشد، ممکن است باعث آسیب دیدگی پیچ و رزوه شود.

چرخ ها

فشار باد لاستیک، زنجیر چرخ و پیچ چرخ فشار باد لاستیک

فشار باد مورد نیاز برای این خودرو روی برجسب قرار گرفته در بخش داخلی درب سمت راننده، درج شده است. فشار باد مورد نیاز مربوط به لاستیک در حالت سرد می باشد. هنگامیکه لاستیک گرم شده است، فشار باد کمی افزایش می یابد. اما به این دلیل فشار باد خود را کاهش ندهید.

سایز لاستیک	مشخصات رینگ	فشار باد (بدون بار)
195/65R15	6J*15	220kPa

یادداشت

جهت کسب اطلاعات بیشتر در رابطه با مشخصات چرخ، لاستیک و زنجیر چرخ مناسب برای این خودرو با نمایندگی های مجاز شرکت سایپا یدک مشورت نمایید.

زنجیر چرخ

زنجیر چرخ تنها می تواند بر روی چرخ جلو نصب شود!
تنها می توانید زنجیر چرخ را بر روی لاستیک با مشخصات زیر نصب کنید:

چرخ	
رینگ	لاستیک
6J*15	195/65 R15 91V

هشدار

♦ هنگامیکه اجسام سنگین توسط خودرو حمل می شوند، وزن خودرو ناچاراً افزایش می یابد، و این امر سبب تاثیر بر روی پایداری عملکرد خودرو می شود. بنابراین برای جلوگیری از بروز تصادف، سرعت رانندگی و روش رانندگی را با شرایط حقیقی تنظیم نمایید.

♦ بار محوری و وزن مجموع خودرو نباید از مقادیر معین شده تجاوز نمایند. در غیر اینصورت، پایداری عملکردی خودرو به شدت از بین می رود. و ممکن است باعث بروز تصادف، آسیب رسیدن به خودرو و صدمه دیدن افراد شود.

پیچ چرخ

بعد از تعویض چرخ، از آچار گشتاورسنج برای کنترل گشتاور سفت کردن پیچ چرخ استفاده کنید.

دفترچه راهنمای مشتری S300

4A92S	4A91S	موتور
81 kW/5800 rpm	77 kW / 6000 rpm	حداکثر قدرت موتور
151 Nm / 4000 rpm	141 Nm / 4000 rpm	حداکثر گشتاور
1601 ml / 4	1499 ml / 4	تعداد سیلندرها/ حجم جایجایی موتور
بنزین RON93 بدون سرب با کیفیت بالا یا بنزین با استاندارد ملی IV یا بالاتر		بنزین بدون سرب
4AT	5MT	سیستم تعویض دنده
استاندارد ملی IV: خودرو OBD باید با بنزینی مطابق با استاندارد ملی ۴ یا بالاتر سوخت گیری شود.		

اطلاعات فنی خودرو
موتور بنزینی ۱/۵ و ۱/۶ لیتری

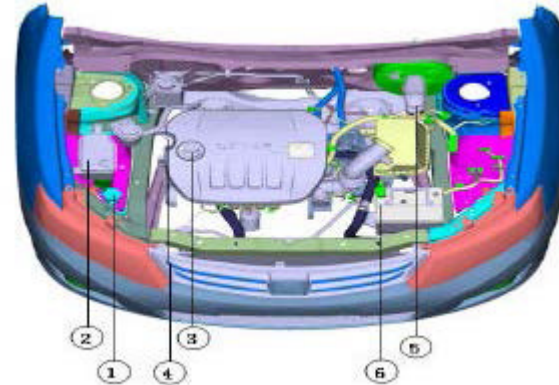

- ① مخزن محلول شیشه شوی
- ② مخزن انبساط مایع خنک کننده
- ③ درپوش مخزن روغن موتور
- ④ شاخص مقدار روغن موتور
- ⑤ مخزن روغن ترمز
- ⑥ باتری

پارامترهای ظرفیت	
ظرفیت مخزن شیشه شوی	۲ لیتر
ظرفیت روغن موتور (با تعویض فیلتر روغن)	۴ لیتر
ظرفیت روغن جعبه دنده دستی	۲ - ۱/۸ لیتر
ظرفیت روغن جعبه دنده اتوماتیک	۷ لیتر

نوع روغن	روغن / موارد کاربرد
مورد استفاده در بازار: طبقه بندی API: کلاس SG یا بالاتر (SA 10W-30) مناطق سردسیر: کلاس SG یا بالاتر -40~-10 C, SAE5W-20 -40~+10 C, SAE5W-30	روغن موتور با کیفیت بالا
DOT-4	روغن ترمز
75W/90 GL-4	روغن جعبه دنده دستی
DIAMOND ATF SP-III یا SK ATF SP-III	روغن جعبه دنده اتوماتیک

پارامترهای وزن		
JNJ7163	JNJ7153	مدل
1700kg	1650kg	مجموع وزن مجاز خودرو
1325kg	1275kg	وزن کل خودرو با سوخت و تجهیزات
940kg	940kg	بار مجاز اکسل جلو
860kg	860kg	بار مجاز اکسل عقب

پارامترهای ابعادی	
4565 mm	طول
1766 mm	عرض
1486 mm	ارتفاع (بدون بار)
2700 mm	فاصله مرکز محور جلو تا مرکز محور عقب
10.7 m	قطر حداقل گردش
1530 / 1532 mm	فاصله چرخ های جلو/عقب
150 mm	حداقل فاصله از زمین

دفترچه راهنمای مشتری S300

فشار هوای لاستیک
میزان فشار باد مورد نظر لاستیک روی برچسب قرار گرفته بر روی دیواره داخلی درب مخزن سوخت درج شده است.

زنجیر چرخ
نصب زنجیر چرخ تنها بر روی لاستیک و رینگ با مشخصات آورده شده در زیر مجاز می باشد.

یادداشت

ملاحظات برای انتخاب زنجیر چرخ خودرو S300: بعد از اینکه زنجیر چرخ نصب شد، تیرانس عمودی زنجیر چرخ در دو طرف لاستیک نباید از ۱۵ میلیمتر تجاوز کند و همچنین تیرانس افقی نباید بیش از ۱۰ میلیمتر از گام لاستیک، تجاوز کند.

چرخ	
رینگ	لاستیک
15×6J	195/65 R15 91V

نرخ مصرف سوخت	
6.7L/100 km	مصرف سوخت در شرایط کلی

پارامترهای قرارگیری چرخ جلو	
45'	زاویه کمبر چرخ جلو
5° 36'±45'	زاویه کستر پین اصلی
0.5±1.8mm	زاویه تواین چرخ جلو
0.5±1.8mm	افتادگی پین اصلی

پارامترهای قرارگیری چرخ عقب	
-1° 23'±45'	زاویه کمبر چرخ عقب
-1° 23'±45'	زاویه تواین چرخ عقب

فصل گارانتی خودرو



کارت نارنجی

مشتری گرامی،

با توجه به اینکه ارائه خدمات پس از فروش مناسب و مطابق نیازهای مشتریان از اولویت های اصلی گروه خودرو سازی سایپا می باشد در صورت تمایل شما می توانید در هنگام خرید خودرو و یا پس از فرآیند خرید در نمایندگی های مجاز سراسر کشور از خدمات ویژه ای همچون امداد تکمیلی، گارانتی بدنه خودرو در برابر تصادفات و سرقت ها ، خدمات در محل مشتری ، افزایش مدت گارانتی خودرو و خدمات جذاب دیگر در قالب کارت های نارنجی بهره مند گردید. جهت اطلاع بیشتر از سایت www.saipayadak.org بازدید نمایید و یا به نمایندگی های مجاز سراسر کشور مراجعه فرمایید.

دفتربه راهنمای مشتری S300

- نمایندگی موظف به پیش بینی تامین قطعات مورد نیاز بوده بنحوی که خودروی مشتری حداقل زمان توقف در نمایندگی راداشته باشد زیرا نمایندگی در مقابل توقف بی مورد خودرو مسئول می باشد.

نمایندگی موظف به استفاده از قطعات استاندارد و مورد تأیید شرکت می باشد.

تبعات ناشی از تعمیرات غیر استاندارد بعهده نمایندگی مجاز خواهد بود لذا جلب رضایت مشتریان و تحقق تعهدات نمایندگی به مشتریان از وظایف مهم نمایندگی مجاز می باشد.

نمایندگی مجاز موظف به ارائه فاکتور رسمی در قبال ارائه کلیه خدمات اعم از سرویس اولیه، گارانتی و غیر گارانتی می باشد و در صورت وجود هرگونه ابهام در شرح اقدامات انجام شده و یاهزینه تعمیرات اعم از قیمت قطعات و اجرت تعمیرات پاسخگو خواهد بود.

نمایندگان مجاز موظف به نصب تابلو رتبه بندی (رتبه ارزیابی نمایندگی در آن درج شده است) در محل پذیرش می باشد

نمایندگی مجاز موظف است در دوران وارانتی تعمیرات را فقط براساس موارد ذکر شده در برگ پذیرش انجام دهند و از تعمیرات مازاد برآن خودداری نمایند.

- تعمیرگاههای مجاز موظفند صورتحساب مشتری را براساس فهرست زمان تعمیرات و همچنین نرخ ساعت تعمیرات تنظیم نمایند در صورت درخواست مشتری فهرست تعمیرات خود را به رؤیت ایشان برسانند.
- مجموعه های معیوب قبل از سرویس اولیه نیز بایستی تعمیر یا تعویض گردند.

- کلیه نمایندگیهای مجاز موظف به پذیرش خودرو جهت سرویس اولیه و گارانتی در روز مراجعه می باشند.

* جهت اطلاع از قانون و آیین نامه اجرایی قانون حمایت از حقوق مشتریان لطفاً به سایت شرکت سایپا یدک به آدرس www.saipayadak.org بخش

خدمات مشتری مراجعه فرمایید

حقوق مشتریان محصولات شرکت سایپا*

سایپا یدک مبتکر طرحهای نوین خدماتی در صنعت خودرو کشور، در راستای نهادینه کردن فرهنگ مشتری محوری در سطح شبکه نمایندگیهای مجاز در سراسر کشور در نظر دارد مجموعه اطلاعات ضروری در خصوص حقوق فی مابین را به منظور ارائه خدمات پس از فروش اثربخش و متناسب با حد انتظار مالکین محترم تقدیم نماید. لذا با اعتقاد به این مجموعه قوانین و مقررات گارانتی بعنوان چارچوب تعیین کننده دامنه اختیارات طرفین بشرح ذیل ارائه میگردد که امیداست مثمر ثمر واقع گردد.

ضوابط و مقررات خدمات پس از فروش و وظایف نمایندگیهای مجاز

- خدمات گارانتی منوط به انجام سرویس اولیه و ادواری می باشد که دوره زمانی و کیلومتر انجام آن باتوجه به نوع خودروی شما در این دفترچه ذکر شده است.

- استهلاک معمولی قطعات داخلی: تودوزی، روکش های صندلی، موکت کف، لامپ چراغها و همچنین بهای روغن موتور، واسکازین گیربکس، فیلتر روغن، فیلتر هوا و موارد مصرفی: لنت ترمز، صفحه کلاچ و تیغه برف پاک کن جز تعهدات گارانتی نمی باشد.

از آنجائیکه طبق مقررات گارانتی، کلیه قطعات تعویض شده در دوره گارانتی متعلق به شرکت خودروساز می باشد لذا نمایندگی از عودت قطعات داغی به شما مشتری گرامی معذور می باشد.

واحد پذیرش نمایندگی موظف است هزینه تقریبی ارائه خدمات فنی و قطعات یدکی مصرفی و زمان تحویل خودرو را به مالکین محترم اعلام نماید. مسئولیت عیب یابی، تعمیر و یا تشخیص تعویض قطعات معیوب بعهده کارشناس فنی نمایندگی های مجاز می باشد. لذا در هنگام مراجعه به تعمیرگاه صرفاً نسبت به اعلام عیوب خودرو خود اقدام فرموده، موضوع کارشناسی یا تعویض قطعات را به نمایندگان مجاز واگذار ننماید.

رایگان صورت می پذیرد.
تبصره ۲: هزینه مواد مصرفی و اجرت تعویض آنها (روغن موتور، فیلتر روغن و فیلتر هوا*) در سرویس اولیه به عهده مشتری می باشد.

سرویس های ادواری:

مطابق با جدول مندرج در همین دفترچه الزامی بوده و عدم انجام آن ها در شبکه نمایندگی های مجاز سایپا منجر به ابطال گارانتی خودرو می گردد.

تبصره ۱: اجرت انجام سرویس های ادواری و هزینه مواد مصرفی مورد استفاده در این سرویس ها بر عهده مشتری می باشد. خدماتی که هزینه آنها بر عهده بسته خدمت (کارت نارنجی) می باشد، نیازی به پرداخت وجه از طرف مشتری نیست.

تبصره ۲: اولین سرویس دوره ای میتواند همزمان با سرویس اولیه انجام شود.

کارت خدمات خودرو

کارت خدمات خودرو که در هنگام تحویل خودرو به مشتری ارائه می گردد، کارتی است که به منظور استفاده از خدمات خودرو ثبت مکانیزه و سیستمی سوابق تعمیراتی خودرو تهیه شده است.

تبصره ۱: همراه داشتن کارت خدمات خودرو به هنگام مراجعه به نمایندگی های مجاز شرکت سایپا یدک جهت استفاده از خدمات گارانتی الزامی است.

تبصره ۲: کارت خدمات بصورت سالم تحویل مشتری می گردد و در صورت بروز هر گونه ایراد فیزیکی و اختلال سیستمی در کارت خدمات، هزینه صدور مجدد کارت بر عهده مشتری خواهد بود.

استثنائات گارانتی

موارد زیر خارج از تعهدات گارانتی می باشد:

۱- تعمیرات ناشی از فرسودگی متداول خودرو (منظور از فرسودگی متداول، خرابی های ناشی از عدم انجام تعمیرات و نگهداری مناسب، عدم انجام بازدیدهای ادواری، فرسودگی لاستیک و مواردی نظیر لامپ و فیوز

- هرگونه عیب و نقص و خسارت مالی و جانی وارده به مصرف کننده و اشخاص ثالث که دلیل تعویض یا نصب قطعات در سیستمهای جانبی و یا دریافت خدمات خارج از شبکه خدمات پس از فروش سایپا یدک در طی دوران گارانتی ایجاد شود، مشمول گارانتی نبوده و هیچگونه حقی برای مصرف کننده و اشخاص ثالث در برابر شرکت پارس خودرو و یا شرکت سایپا یدک ایجاد نمی کند.

- هرگونه عملیات لازم تحت عنوان گارانتی می بایست توسط نمایندگی مجاز سایپا یدک صورت پذیرد.

- خدمات گارانتی محدود به تعویض و یا تعمیر قطعات معیوب (بنا به تشخیص شرکت سایپا یدک) و دستمزد مربوطه می باشد.

- تعویض یا تعمیر قطعات تحت عنوان گارانتی نمی تواند موجب تمدید دوره گارانتی خودرو گردد.

- برای دریافت خدمات سرویس اولیه و گارانتی حتماً از طریق نمایندگی های مجاز و یا تعمیرگاه های مرکزی شرکت اقدام شود. این شرکت در قبال هزینه های صرف شده از طریق تعمیرکاران متفرقه هیچگونه مسئولیتی ندارد.

گارانتی خودرو

خودروی شما مطابق زمان و کیلومتر (هر کدام زودتر فرا رسد) مندرج بر روی کارت خدمات خودرو، به شرط انجام به موقع سرویس اولیه و سرویس های ادواری، مطابق شرایط درج شده در این دفترچه، توسط شرکت سایپا یدک، گارانتی می گردد.

سرویس اولیه

انجام سرویس اولیه این خودرو، بین کیلومتر 500 ± 500 و یا ۶ ماه پس از تاریخ شروع گارانتی (هر کدام زودتر فرا رسد) الزامی بوده و عدم انجام سرویس اولیه در محدوده های زمانی و مسافتی مذکور، منجر به ابطال گارانتی خودرو می گردد.

تبصره ۱: انجام بازدیدهای سرویس اولیه فقط یک بار و اجرت به صورت

دفترچه راهنمای مشتری S300

ادامه هشدار



موارد منجر به آتش سوزی خودرو

- ۱- مشاهده شده است به هنگام نصب روکش صندلی، دسته سیم بین اتصالات و بدنه خودرو قرار گرفته که این امر موجب آتش سوزی خودرو می گردد.
- ۲- مشاهده شده است به هنگام نصب دزدگیر تغییراتی در سیم کشی و مدارات الکتریکی خودرو می دهند که این امر موجب آتش سوزی خودرو میگردد.
- ۳- استفاده از وسایل غیر استاندارد مانند (فیوزها، باندها، چراغ های جلو و عقب و راهنما و ...)
- ۴- استفاده از وسایل غیر استاندارد در محل فندک مانند (مدولاتور FM، دستگاه تصفیه هوا، چراغ شارژی، ...) که این امر موجب آتش سوزی خودرو می گردد.

تحت شرایط زیر گارانتی خودرو از درجه اعتبار ساقط شده و شرکت سایپا یدک هیچگونه تعهدی در خصوص خودروی مشتری نخواهد داشت:

- ۱- استفاده از قطعاتی که مورد تایید شرکت سایپا یدک نباشد.
- ۲- ایجاد تغییرات بر روی خودرو، بدون تایید و موافقت شرکت سایپا یدک
- ۳- عدم انجام سرویس اولیه و سایر سرویس های ادواری مندرج در همین دفترچه
- ۴- هرگونه تغییر در سیم کشی و مدارات الکتریکی خودرو (سوئیچ قطع کن صفحه کیلومتر، تغییر به دلیل نصب دزدگیر و ...)
- ۵- هرگونه عیب و نقص و خسارات مالی و جانی به مصرف کننده و اشخاص ثالث که بدلیل تعویض یا نصب قطعات در سیستم های

می باشد).

- ۲- هزینه های مربوطه به عملیات سرویس و نگهداری خودرو، تنظیمات رایج و سرویس های ادواری
- ۳- هر گونه صدمات ناشی از عوامل که مرتبط با ساختار خودرو نباشد شامل تصادفات، سنگ خوردگی، خراش، سرقت، آتش سوزی و بلایای طبیعی و غیر مترقبه، جنگ، اغتشاش و آشوب.
- ۴- اقلام ضمانت در خودرو شامل موارد و قطعات مصرفی: روغن موتور، روغن جعبه دنده اتوماتیک، روغن هیدرولیک، روغن ترمز، مایع خنک کننده، آب باتری، فیلترهای هوا و روغن و استهلاک: لنت ترمز، صفحه کلاچ، تسمه ها، و تیغه برف پاک کن و لاستیک چرخ (به جز اقلام مصرفی) که از طرف عرضه کننده تضمین گردیده است.

تبصره: طی دوره گارانتی خودرو تعویض قطعات مصرفی و قطعات استهلاکی که ناشی از عیب موجود در هر یک از مجموعه های خودرو باشد، بر عهده خودرو ساز بوده و مشمول تضمین می گردد.

نکته: لازم بذکر است که چنانچه قطعات فوق در اثر استهلاک مصرف شده و نقص فنی در قطعه موجود نبوده یا بروز نکرده باشد شرایط گارانتی برای آن قطعه ملحوظ نمی باشد.

موارد نقض و ابطال گارانتی خودرو

هشدار



موارد منجر به جرح سر نشین

مشاهده شده است جهت تمیز ماندن موکت کف اقدام به نصب مشمع در کف اتاق می نمایند که به دلیل عدم رعایت گشتاور در مونتاژ مجدد صندلی و کمر بند ایمنی در هنگام حادثه باعث مجروح شدن سرنشینان شده است.

گارانتی رنگ خودرو

خودروی شما دارای ۳ سال گارانتی رنگ می باشد و در صورت بروز تغییراتی در رنگ خودرو نظیر ریزش رنگ، دو رنگ شدن، پوسته شدن، مشتری می بایست با مراجعه به یکی از نمایندگی های مجاز شرکت سایپا یدک، مراتب را سریعاً به اطلاع برساند.

تبصره ۱- ریزش مواد شیمیایی و آسیب های ایجاد شده در اثر نگهداری نامناسب خودرو، تحت پوشش گارانتی قرار نمی گیرند.

تبصره ۲- زدودن چربی و یا تمیز کردن قطعات مکانیکی، زیر اتاق خودرو، قطعات لولادار، قطعات پلاستیکی بیرونی رنگ شده به کمک موادی که مورد تایید فنی نیستند یا وسایل شوینده با فشار توصیه نمی گردد.

جانبی و یا دریافت خدمات خارج از شبکه خدمات پس از فروش سایپا یدک در طی دوره گارانتی ایجاد شود، مشمول گارانتی نبوده و هیچگونه حقی برای مصرف کننده و اشخاص ثالث در برابر شرکت های سایپا و سایپا یدک ایجاد نمی کند.

۶- در صورتیکه هر کدام از قطعات مربوط به سیستم کیلومترشمار دستکاری شود بگونه ای که اختلاف پیمایش در سیستم خودرو رویت گردد.

۷- هر گونه تغییر در سیستمهای الکتریکی و الکترونیکی خودرو مانند نصب دزدگیر، سیستمهای صوتی، تغییر در سیم کشی که منجر به بروز ایراد در خودرو گردد.

۸- تعویض اتاق کامل در اثر تصادف شدید.

محدودیت های گارانتی خودرو

۱- خدمات گارانتی محدود به تعمیر و یا تعویض قطعه معیوب می باشد که هزینه آن بر عهده شرکت سایپا یدک می باشد. همچنین تشخیص عیب قطعه و تصمیم گیری در خصوص تعمیر یا تعویض آن بر عهده شرکت سایپا یدک است.

۲- قطعات تعویض شده در دوره گارانتی خودرو، متعلق به شرکت سایپا یدک می باشند.

۳- تعمیر یا تعویض قطعات تحت عنوان گارانتی نمی تواند موجب تمدید دوره گارانتی خودرو گردد.

۴- قطعات مصرفی دارای محدودیت گارانتی به شرح ذیل می باشند:

الف: باتری، موتور برف پاک کن دارای ۱۲ ماه یا ۲۴۰۰۰ کیلومتر (هرکدام زودتر فرا رسد) گارانتی می باشند.

ب: لنت های جلو و عقب، کیت کلاچ (دیسک، صفحه و بلبرینگ)، تیغه برف پاک کن دارای ۳ ماه یا ۶۰۰۰ کیلومتر (هرکدام زودتر فرا رسد) گارانتی می باشند.

اطلاعات تکمیلی استثنائات و محدودیت های گارانتی در سایت شرکت سایپا یدک به آدرس: www.saipayadak.org ارائه شده است.

برنامه سرویس و نگهداری

I: بازدید و در صورت نیاز تنظیم، تمیز یا تعویض گردد.

R: تعویض نمایید.

مدت زمان کارکرد (ماه)	۶۰	۵۵	۵۰	۴۵	۴۰	۳۵	۳۰	۲۵	۲۰	۱۵	۱۰	۵/۵-۴/۵	کیلومتر کارکرد (×۱۰۰۰)
													دوره
اجزاء موتور													
۹۶	I				I				I				۱- لقی سوپاپ ها ۱°
۲۴	I		I		I		I		I		I		۲- تسمه دینام
۱۲	R	R	R	R	R	R	R	R	R	R	R	R	۳- روغن موتور
۱۲	R	R	R	R	R	R	R	R	R	R	R	R	۴- فیلتر روغن
۲۴	I				I				I				۵- شیلنگ ها و اتصالات سیستم تهویه ۳° ۲°
-	I		I	R	I	I	I	I	I	I	I		۶- مایع خنک کننده ۴° ۵°
-	R		I		R		I		R		I		۷- صافی روغن سوپاپ تنظیم خودکار
۱۲	I	I	I	I	I	I	I	I	I	I	I		۸- لوله آگزوز و نگه دارنده ها
سیستم جرقه													
-	R						R						۹- شمع ها
۱۲	I	I	I	I	I	I	I	I	I	I	I	I	۱۰- باتری
-	R						R						۱۱- فیلتر سوخت

مدت زمان کارکرد (ماه)	۶۰	۵۵	۵۰	۴۵	۴۰	۳۵	۳۰	۲۵	۲۰	۱۵	۱۰	۵/۵-۴/۵	کیلومتر کارکرد (×۱۰۰۰)
													دوره
													اجزاء موتور
I:6/R:12	R	I	I	R	I	I	R	I	I	R	I	I	۱۲- فیلتر هوا
۲۴	I				I				I				۱۳- درپوش مخزن سوخت/لوله/سیستم تیخیر ۶°
۶۰	I				I								۱۴- کنیستر
													شاسی و بدنه
۶	I	I	I	I	I	I	I	I	I	I	I	I	۱۵- پدال ترمز و ترمز دستی
۶	I	I	I	I	I	I	I	I	I	I	I	I	۱۶- لنت ترمز و دیسک ترمز
I:6/R:36	R	I	I	I	I	I	I	I	I	I	I	I	۱۷- روغن ترمز
۱۲	I	I	I	I	I	I	I	I	I	I	I	I	۱۸- لوله و شلنگ ترمز
۶	I	I	I	I	I	I	I	I	I	I	I	I	۱۹- روغن سیستم فرمان
۱۲	I	I	I	I	I	I	I	I	I	I	I	I	۲۰- غربلیک فرمان/اتصالات/روغن جعبه فرمان
۲۴	I	I	I	I	I	I	I	I	I	I	I	I	۲۱- گردگیر پولس
۱۲	I	I	I	I	I	I	I	I	I	I	I	I	۲۲- گردگیرها و اتصالات
۱۸	R	I	I	I	I	I	R	I	I	I	I	I	۲۳- روغن جعبه دنده دستی
۳۶	R	I	I	I	I	I	I	I	I	I	I	I	۲۴- روغن جعبه دنده اتوماتیک
۱۲	I	I	I	I	I	I	I	I	I	I	I	I	۲۵- تعلیق عقب و جلو
۶	I	I	I	I	I	I	I	I	I	I	I	I	۲۶- لاستیک و فشار لاستیک

مدت زمان کارکرد (ماه)	۶۰	۵۵	۵۰	۴۵	۴۰	۳۵	۳۰	۲۵	۲۰	۱۵	۱۰	۵/۵-۴/۵	کیلومتر کارکرد (×۱۰۰۰)
													دوره
													اجزاء موتور
۶	I	I	I	I	I	I	I	I	I	I	I	I	۲۷- تمام چراغ‌ها، بوق‌ها، برف‌پاکن‌ها و شیشه‌شوی‌ها
۱۲	R			R			R			R			۲۸- فیلتر سیستم تهویه
۱۲	I		I		I		I		I		I		سیستم تهویه مطبوع

ملاحظات

- ۱- نشان می‌دهد که صدای سوپاپ‌ها یا شوک موتور باید چک شوند و در صورت نیاز تنظیم شوند.
- ۲- نشان می‌دهد که بازدید باید در هر ۲۰۰۰۰ کیلومتر یا ۱۲ ماه بعد از ۸۰۰۰۰ کیلومتر یا ۴۸ ماه اجرا شود.
- ۳- نشان می‌دهد که چک شود آیا مخزن آب و کندانسور بوسیله برگ درختان یا خاک یا حشرات نگرفته باشد و اتصالات شیلنگ را تمیز کنید.
- ۴- باید بعد از ۶۰۰۰۰ کیلومتر تعویض شود و بعد از آن هر ۳۰۰۰۰ کیلومتر تعویض شود.
- ۵- باید از مایع خنک‌کننده مخصوص شرکت سایپا یدک یا معادل آن که دارای تکنولوژی ترکیبی اسید ارگانیک می‌باشد استفاده گردد.
- ۶- هر ۲۰۰۰۰ کیلومتر یا ۱۲ ماه بعد از رسیدن به ۸۰۰۰۰ کیلومتر یا ۴۸ ماه بازدید انجام دهید.

فهرست نمایندگی های مجاز

جهت اطلاع از آخرین لیست نمایندگی های مجاز شبکه خدمات پس از فروش شرکت سایپا یدک شامل لیست نمایندگان دارای مجوز ارائه خدمات به خودروی شما ، لطفاً به بخش خدمات مشتریان فهرست نمایندگان شرکت در سایت شرکت سایپا یدک به آدرس ذیل مراجعه نمایید.

www.saipaxdak.org

ردیف	کد تابلو	استان	شهر	نام نمایندگی	S300	آدرس	کد تلفن شهر	تلفن
۱	۲۱۰۳	اردبیل	اردبیل	شرکت سیلان نمین	●	میدان مبارزان، خیابان کارگر جنوب پیمین	۰۲۵۱	۲۳۳۳۳۳
۲	۱۰۷۶	البرز	کرج	حسن واسجی	×	بلوار شهید بهشتی - نرسیده به سه راه گوهردشت - روبروی بازار ملاصدرا	۰۲۶	۲۳۱۶۷۷۲
۳	۲۲۷۰	آذربایجان شرقی	تبریز	محمود وفا دوست	×	خیابان امام خمینی - روبروی باغ گلستان	۰۲۱۱	۵۵۱۱۵۲۳-۵۵۱۱۱۱۱
۴	۲۵۱	آذربایجان غربی	ارومیه	شرکت پاشتر تعمیرارومیه	●	بلوار آزادی روبروی سیلو	۰۴۴۱	۲۷۷۷۲۲۲-۲۷۷۸۹۸۹-۲۷۷۲۳۲۰
۵	۲۲۰۴	بوشهر	بوشهر	پهروز دستاران	●	بزرگراه آیت الله ملاحقی	۰۷۷۱	۵۵۵۱۵۵۰-۵۵۵۱۵۵۱
۶	۱۱۱۲	تهران	تهران	تعمیرگاه مرکزی شماره ۱	×	خیابان دماوند - نبش خیابان ناسری - پ ۸۱۲، ۸۱۴ و ۸۱۶	۰۲۱	۷۷۲۶۲۳۸-۶-۷۷۲۵-۷۸۵
۷	۱۰۹۰	تهران	تهران	تعمیرگاه مرکزی شماره ۲	●	سه راه آذری - به سمت میدان قزوین - جنب ایستگاه اتوبوس	۰۲۱	۶۶۶۷۲۷۷ - ۹
۸	۵۱۰	تهران	تهران	شرکت هوتن خودرو مهر	●	انتهای خیابان فضل اله نوری اول بل سناخان تعمیرگاه هوتن	۰۲۱	۶۶۵۰۸۶۸۱
۹	۱۰۵	تهران	تهران	شرکت نیکویام	●	خیابان اسلامتاق مقابل سازمان موتورهای شهرداری پ ۳۰۸	۰۲۱	۲-۵۵۲۶۲۳۲-۵۵۲۰۳۲۹۱
۱۰	۳۶۱	چهارمحال و بختیاری	شهرکرد	نعمت اله بهائیان - حسن کریمیان	●	سه راه قلب صنعتی	۰۳۸۱	۳۳۶۸۲۲-۳۳۶۸۲۰
۱۱	۱۵۳	خراسان جنوبی	بیرجند	غلامحسین فولادی	●	خیابان طالقانی - پ ۱۱۰	۰۵۶۱	۲۳۲۰۱۱۱۰۳-۲۳۱۳۶۰
۱۲	۳۰۲۱	خراسان رضوی	مشهد	شرکت صنعت خودرو گهرتاشی	×	بلوار وکیل آباد - ابتدای جاده شاندریز	۰۵۱۱	۴-۵۵۱۱۳۵۰-۵۵۱۱۳۵۶
۱۳	۳۰۲۰	خراسان شمالی	بجنورد	عبداله معینی	●	ابتدای جاده بجنورد - شهید - مقابل شهرتاری	۰۵۸۴	۲۳۵۱۷۷۷-۲۳۵۱۶۶۶-۲۳۵۱۵۵۵
۱۴	۱۹۳	خوزستان	اهواز	شرکت کجور اهواز	×	انتهای آیت الله بهبهانی کوی مدرس	۰۶۱۱	۵۵۳۶۱۹۵-۳-۵۵۳۶۱۶۱
۱۵	۲۲۰۶	زنجان	زنجان	سید بهمن مجتهدی	●	خیابان خرمشهر - نرسیده به میدان سیخ	۰۲۴۱	۷۳۸۸۸۲-۷۳۸۸۷۷
۱۶	۲۲۱۶	سمنان	سمنان	رضا خسروانی	●	بلوار علویان روبروی کارخانه بیخ	۰۲۳۱	۳۳۰۴۱۵۶-۳۳۰۲۲۴۵-۳۳۰۲۱۹۲-۳۳۰۲۱۹۰
۱۷	۵۲۰۱	سیستان و بلوچستان	زاهدان	شرکت خدمات گستر پینرو سیستان	●	خیابان سعیدی فریب - ابتدای کمربندی خرمشهر - پشت تعاونی شماره ۲	۰۵۴۱	۴۵۱۷۶۶۹
۱۸	۲۲۱	فارس	شیراز	نصرتالله حریت	×	بلوار سلمان فارسی	۰۷۱۱	۵ - ۷۳-۲۱۱۱
۱۹	۳۰۵۱	قزوین	قزوین	جلال دوست محمدی	●	میدان ولیعصر بلوار آیت اله خامنه ای قابل کارخانه اتومبک	۰۲۸۱	۲۳۳۹۶۱۱ - ۲۳۲۰۱۲۷
۲۰	۱۲۱	قم	قم	شرکت خدماتی تکین خودروی قم	●	ابتدای خیابان امام خمینی - نرسیده به بل شهید دستغیب	۰۲۵۱	۶۶۵۵۲۴۰-۲-۶۶۶۶۴۹۱
۲۱	۲۱۵۵	کردستان	سنندج	شرکت راهنمایان کردستان	●	جنب پیمین سیلو-روبروی بانک رفاه	۰۸۷۱	۷-۳۳۸۲۰۰۶-۳۳۸۲۰۰۹
۲۲	۲۷۱	کرمانشاه	کرمانشاه	علی صدیقی صفائی	●	بلوار شهید بهشتی جنب اداره ارشاد اسلامی	۰۸۲۱	۱۶-۸۲۵۰۱۵-۸۲۵۸۲۵-۵-۸۲۳۹۴۴۶-۸۲۵۳۷۸۰-۸۲۵۳۷۷۹
۲۳	۳۰۸۲	گلستان	گرگان	محمدرضا درمائی مطلق	●	خیابان شهید بهشتی - جنب بل - شماره ۳۱۸ و ۳۲۰	۰۱۷۱	۲۳۲۳۶۲
۲۴	۲۳۵	گیلان	رشت	مهدی پور نصیر	●	بلوار جاده ازلی نرسیده به فرودگاه	۰۱۳۱	۷۷۲۴۳۲۱-۷۷۵۶۶۶۴-۷۷۵۲۰۶۹
۲۵	۲۴۶۰	لرستان	خرم اباد	شرکت بهروز صنعت خرم اباد	●	خرم اباد - جاده اهواز - پیمین تر از میدان شقایق - روبروی کارخانه آرد ایران غشایر	۰۶۶۱	۲۳۰۹۲۲۶
۲۶	۳۱۵۱	مازندران	ساری	علیرضا بخشی کبادهی	×	بزرگراه ولی عصر(عج)-مقابل بانک صادرات شعبه میدان بار	۰۱۵۱	۳۳۱۱۷۰۰-۳۳۱۲۳۱۱-۳۳۱۸۴۳۷

ردیف	کد تابلو	استان	شهر	نام نمایندگی	S300	آدرس	کد تلفن شهر	تلفن
۲۶	۱۳۱	مرکزی	اراک	داود غیاثی فرد	•	خ مسند نمایندگانه خیابانی	۰۸۶۱	۴۴۵۱۳۸ - ۹
۲۷	۲۸۴	هرمزگان	بندرعباس	جلیل رحمانیان کونکتنی	•	اول آزادگان	۰۷۶۱	۳۳۳۱۲۰ - ۳۳۳۳۷۵
۲۸	۳۴۱	یزد	یزد	سیدمحمد مصاللی	•	بلاوار ۱۷ شهرپور بعداز مصلی امام شهر	۰۳۵۱	۵۲۵۱ - ۷۷/۸
•				نشانگر نمایندگی دارای مجوز سطح دو (2) ارائه خدمات پس از فروش به خودرو خاص است				
•				نشانگر نمایندگی دارای مجوز سطح یک (1) ارائه خدمات پس از فروش به خودرو خاص است				
توضیحات				سطح یک (•) شامل ارائه کلیه خدمات به همراه تعمیرات اساسی و سطح دو (•) شامل کلیه بازدهها ، تعویض انواع فیلتر ، تعویض انواع روغنکارها ، مایع خنک کننده و سرویسهای ادواری میباشد.				



سازمان خدمات پس از فروش سایپا

توجه

مشتری گرامی لطفا جهت اطلاع از آخرین تغییرات و مشاهده نسخه معتبر این دفترچه به سایت شرکت سایپا یدک بخش خدمات مشتری قسمت راهنمای مشتری و ضوابط گارانتی مراجعه فرمایید. بدیهی است در صورت وجود اختلاف، نسخه موجود بر روی سایت قابل استناد می باشد.

تهران - کیلومتر ۱۷ جاده مخصوص کرج - نبش خیابان دارو پخش - صندوق پستی: ۸۲۶-۳۷۵۱۵ تلفن: ۶۱۶۱۰ دورنگار: ۶۱۶۱۱۹۰۱ امور مشتریان سراسر کشور: ۰۹۶۷۷۰

امدادخودرو: ۰۹۶۵۵۰ پیامک: ۵۰۰۱۹۶۷۷۰ صندوق پستی امور مشتریان: ۱۴۱۴-۳۷۵۱۵ سایت امور مشتریان: www.moshtarimadari.com

پست الکترونیک: customer@saipa-crm.ir وب سایت شرکت: www.saipayadak.org