



MORRIS GARAGES

MG **ES**



MEDIA
MOTORS

www.nasicoelec.ir

فهرست

مرکز پیام	مقدمه
ساعت دیجیتال	پیشگفتار
علائم و پیامهای هشدار	معرفی کتاب راهنمای مالک
مسافت سفر (تریپ) ۱	تذکر ویژه
نمایش دنده ی انتخابی *	سمبل های به کار رفته
کیلومتر شمار	اطلاعات شناسایی خودرو
کامپیوتر سفر A *	شناسائی خودرو
کامپیوتر سفر B *	برچسب شناسایی خودرو
چراغ های هشدار و نشانگر	
چراغ ها و کلید ها	
کلید اصلی چراغ ها	
کلید تنظیم میزان نور مجموعه صفحه کیلومتر	۱- تجهیزات و کنترل ها
تنظیم ارتفاع نور چراغ جلو - دستی *	مرور تجهیزات و کنترل ها
تنظیم ارتفاع نور چراغ جلو - اتوماتیک *	صفحه کیلومتر / پنل کنترل
کلید چراغ های مه شکن	آمپر / نشانگر دور موتور
اهرم چراغ های راهنما / نور بالا	آمپر / نشانگر دمای آب
چراغ های فلاشر	آمپر / نشانگر سوخت
برف پاک کن ها و شیشه شوی ها	سرعت سنج
کنترل های برف پاک کن شیشه ی جلو	

شستشوی خودکار (برنامه ریزی شده) شیشه جلو
کنترل های برف پاک کن شیشه ی عقب
ستون فرمان
تنظیم ستون فرمان
سیستم فرمان برقی
بوق
آینه های دید عقب
آینه های بغل
آینه وسط
آفتابگیر
شیشه ها
کنترل های شیشه های برقی
کنترل شیشه ها
سانروف *
دستورالعمل کاربری
طرز کار سانروف
چراغ های سقفی
چراغ های سقفی و مطالعه ی جلو
چراغ سقفی عقب

پریز برق لوازم برقی
پریز برق لوازم برقی کنسول وسط جلو
پریز برق لوازم برقی محفظه ی بار *
محفظه های نگهداری اشیاء
دستورالعمل ها
زیرسیگاری *
جعبه داشبورد
محفظه نگهداری اشیا
محفظه نگهداری اشیا در سمت راننده
محفظه ی نگهداری اشیاء در کنسول وسط (جعبه
کنسول)
محفظه ی نگهداری اشیا در کف محفظه ی بار *
جعبه عینک
جالיוانی جلو
جالיוانی کنسول وسط جلو
زیربازویی وسط عقب و جالیوانی عقب *
باربند سقفی *
میزان حداکثر بار مجاز بر روی سقف
بازدید های دوره ای

۲- سیستم های تهویه مطبوع و صوتی

تهویه

فیلتر هوای داخل اتاق

دریچه های هوا

سیستم تهویه با کنترل دستی *

پنل کنترل سیستم تهویه

تنظیم سرعت فن

کنترل دما

روشن/خاموش سیستم سرمایش تهویه مطبوع

مود توزیع جریان هوا

گرمکن شیشه عقب

مود باز چرخش هوای داخل اتاق

سیستم تهویه با کنترل اتوماتیک *

پنل کنترل

صفحه ی نمایشگر تهویه مطبوع تهویه مطبوع

مود توزیع جریان هوا

کنترل دما

مود کنترل اتوماتیک دما

روشن / خاموش (On/Off) سیستم سرمایش

تهویه مطبوع

تنظیم سرعت فن

گرمکن / رطوبت زد

گرمکن شیشه عقب

مود باز چرخش هوای داخل اتاق

روشن/خاموش کردن (On/Off) سیستم

رادیو *

دستورالعمل های کاربری

پنل کنترل رادیو

عملکرد های پایه

تنظیمات اکولایزر (EQ)

عملکرد رادیو

USB/AUX

تنظیمات منو

سیستم پخش و سرگرمی *

اطلاعات ایمنی مهم

هشدارهایی برای استفاده از صفحه ی نمایشگر

LCD

فایل فرمت قابل پشتیبانی برای سیستم سرگرمی

(پخش صوت و تصویر)

عملیات پایه

تلفن بلوتوث (Bluetooth phone)

تهویه مطبوع

هم پیوندی خودرو - گوشی موبایل (MirrorLink)

تنظیمات خودرو

تنظیمات

۳- صندلی ها و سیستم های ایمنی

صندلی ها

نظر اجمالی

پشتی های محافظ سر

تنظیم صندلی بصورت دستی

تنظیم صندلی برقی *

گرمکن صندلی جلو *

صندلی های عقب

کمربندهای ایمنی

ایمنی و حفاظت تامین شده توسط کمربندهای ایمنی

چگونگی بستن کمربندهای ایمنی به شکل صحیح

استفاده از کمربندهای ایمنی کودکان

پیش کشاننده های کمر بند های ایمنی *

کنترل، نگهداری و تعویض کمربندهای ایمنی

کیسه هوا

نظر اجمالی

عمل کردن کیسه هوا

شرایطی که در آن، کیسه های هوا عمل نخواهند کرد.

سرویس و تعویض کیسه های هوا

خنثی کردن کیسه های هوا

سیستم های ایمنی مخصوص کودک

توصیه ها مهم در رابطه با کاربری سیستم های ایمنی

مخصوص کودک

گروه بندی صندلی های کودک

شیوه ی نصب صندلی کودک

۴- استارت خودرو و آغاز رانندگی

کلیدها

مقدمه

تعویض باتری ریموت

سرویس و نگهداری	قفل های کودک
مبدل کاتالیزوری (Catalytic Converter)	سیستم های هشدار دزدگیر (Alarm)
سیستم سوخت رسانی	سیستم ایموبلایزر موتور
نوع سوخت	سیستم الکترونیکی آلام ضد سرقت خودرو
درپوش درب باک	درب عقب
سوختگیری	استارت کردن و خاموش کردن موتور خودرو
مکمل سوخت/انژکتور شوی (Gasoline Cleaner)	سوئیچ استارت (استارت با استفاده از کلید) *
گیربکس دستی شش دنده *	سوئیچ استارت (استارت غیر عامل/هوشمند موتور)
گیربکس اتوماتیک دو ال کلاچ	(Passive Start) *
(Dual Clutch) (TST)	تجهیزات و مدارهای برقی فعال (RAP)
طریقه ی کاربری گیربکس	استارت موتور (با استفاده از کلید) *
تعویض و انتخاب دنده	استارت موتور (استارت غیر عامل/هوشمند موتور)
شروع به حرکت	(Passive Start) *
راندن خودرو در شیب (سربالایی)	خاموش کردن موتور
مود / حالت کنترل	مود رانندگی اقتصادی و سازگار با محیط زیست
مود ایمنی Protection Mode	آب بندی
سیستم هر چهار چرخ متحرک (4WD) *	حفاظت از محیط زیست
مود رانندگی	شیوه ی رانندگی با حداقل مصرف سوخت
انتخاب حالت هر چهار چرخ متحرک قفلی	رانندگی در محیط ها و شرایط خاص

چراغ نشانگر بروز نقص در حالت هر چهار چرخ متحرک
فعال / سیستم هر چهار چرخ متحرک

سیستم ترمز

ترمز پدالی/پایی

سیستم هوشمند پیشگیری از واژگونی خودرو (ARP) *

سیستم کنترل حرکت در سرپایینی (HDC) *

سیستم ترمز ضد قفل (ABS)

ترمز پارک برقی (EPB)

سیستم کنترل پایداری (SCS) و کنترل لغزش (TCS) *

سیستم نظارت بر فشار باد تایر (TPMS) *

سیستم هوشمند کنترل مصرف سوخت استاپ استارت *

خاموش کردن اتوماتیک موتور

استارت اتوماتیک موتور

باتری

بروز نقص در سیستم هوشمند کنترل مصرف سوخت

استارت / استاپ (Stop/Start)

افت شدید باتری، استارت غیر علمي

سیستم کروزر کنترل *

سیستم کمکی پارک (Parking Aid) *

سیستم کمکی پارک با سنسور مافوق صوتی *

دوربین پارک عقب *

اطلاعات سیستم کمکی پارک *

حمل بار

فضای قرار دادن بار

حمل بار در داخل خودرو

۵- شرایط اضطراری و بروز نقص در خودرو

تجهیزات هشدار خطر

فلاشر

مثلث هشدار

استارت اضطراری موتور (باتری به باتری کردن)

کابل های مخصوص باتری به باتری

استارت موتور خودرو

حمل و بکسل کردن خودرو

بکسل کردن خودرو

خودرو بر یا تریلر همراه با طناب

تعمیر تایر (پنچرگیری) و تعویض چرخ

شناسایی ابزار (شامل ابزار تعمیر تایر) *

تعمیر تایر (پنچرگیری) *
دسترسی به چرخ یدک و کیت ابزار*
تعویض چرخ *
تعویض فیوز
فیوزها
جعبه فیوز باتری
جعبه فیوز داخل اتاق خودرو
جعبه فیوز محفظه موتور
تعویض لامپ چراغ ها
مشخصات لامپ چراغ ها
تعویض لامپ چراغ ها

۶- سرویس و نگهداری خودرو

سرویس ها
سرویس های دوره ای
درب موتور
باز کردن درب موتور
بستن درب موتور
آلارم هشدار باز بودن قفل درب موتور

محفظه ی موتور
محفظه ی موتور L ۲.۰ توربو
محفظه ی موتور L ۱.۵L توربو
موتور
روغن موتور
درجه بندی روغن موتور بر اساس استاندارد ACEA
مشخصات روغن موتور
سیستم خنک کننده موتور
بازرسی و پر کردن رادیاتور
مشخصات مایع خنک کننده
ترمزها
لنت های ترمز
چک کردن سطح و اضافه کردن روغن ترمز
مشخصات روغن ترمز
باتری
نگهداری و سرویس باتری
تعویض باتری
مایع شیشه شوی
چک کردن سطح مایع شیشه شوی جلو و پر

وزن ها
پارامترهای اصلی موتور
پارامترهای عملکرد دینامیک
مایعات توصیه شده و ظرفیت ها
میزان فرمان/چرخ ها (در شرایط بدون بار)
چرخ ها و تایر ها
فشار باد تایر (سرد)

کردن مخزن آن
نازل / آب پاش شیشه شوی
مشخصات مایع شیشه شوی
برف پاک کن ها
تیغه های برف پاک کن
تعویض تیغه های برف پاک کن شیشه ی جلو
تایر
نظر اجمالی
نگهداری از تایر ها
نشانگرهای فرسایش تایر
تعویض تایر ها
جابجا کردن چرخ ها
زنجیر چرخ
شستشو و مراقبت از خودرو
نگهداری از بدنه و رنگ خودرو
نگهداری و تمیز کردن داخل خودرو

۷- اطلاعات فنی

ابعاد خودرو

www.nasicoelec.ir

کتاب راهنما صرفاً جهت آشنایی شما می باشند.

کتاب راهنمای مالک

از اینکه یکی از محصولات شرکت مدياموتورز، خود را، را انتخاب کرده اید از شما متشکریم. لطفاً به دقت کتاب راهنمای مالک را بخوانید، چراکه اطلاعات مندرج در آن شما را از نحوه عملکرد درست و ایمن خودرو مطلع نموده و به شما امکان آن را میدهد که حداکثر بهره و لذت را از رانندگی خودروی خود ببرید. اطلاعات ارائه شده در این کتاب مربوط به خودرو MG GS می باشد.

این کتاب تمامی تجهیزات و امکانات موجود در این خودرو را شرح می دهد.

این کتاب راهنما حاوی آخرین اطلاعات در زمان چاپ می باشد. شرکت مدياموتورز بابت تجدید نظر، شرح و مشخصات این کتاب راهنما صاحب حق و مسئول می باشد. به دلیل خط مشی شرکت ما برای بهبود دائم محصولات، حق تغییر مشخصات را در هر زمان بدون ابلاغ برای خود محفوظ می داریم. تصاویر این

تذکر ویژه

کتاب راهنمای مالک و دفترچه ی راهنمای سرویس، نگهداری و گارانتی خودرو، نه تنها شیوه ی استفاده ی صحیح از خودرو را به شما آموزش داده هشدارهای لازمه را میدهد، بلکه مسئولیت ها و تعهدات ضمانتی شرکت مدياموتورز را در ارتباط با خدمات پس از فروش این خودرو در قبال مالک شرح میدهد. لطفاً هر دو دفترچه را قبل از رانندگی با خودرو مطالعه بفرمایید. خسارت ناشی از سهل انگاری، استفاده ی نادرست، نصب نادرست یا قطعات تائید نشده می تواند گارانتی را فاقد اعتبار سازد.

هر کشوی و منطقه ای محدودیت های سختگیرانه ای را در رابطه با ایجاد تغییر در خودرو، اعمال می نماید. مالک خودرو مجاز به تغییر ساختار یا خصوصیات خودرو بدون مجوز رسمی، نمی باشد، در غیر این صورت این تغییرات ممکن است تا در ایمنی ترافیکی، عملکردهای خودرو، و یا موارد مربوط به ثبت در اداره امنیت عمومی اخلال ایجاد نمایند. تغییر غیر مجاز در برخی از اجزای خودرو ممکن است عملکرد آن اجزا را کاهش

داده و یا باعث بروز نقص در قطعات مرتبط و حتی آسیب دیدگی جدی و یا منجر به مرگ سرنشینان گردد.

تمامی حقوق محفوظ می باشد. بدون اجازه قبلی و کتبی شرکت مدیا موتورز، این کتابچه را نمی توان تکثیر نمود، در سیستم بازیافت کامپیوتری ذخیره و یا به اشکال الکترونیکی، مکانیکی، ضبطی یا طرق دیگر منتقل نمود.

علائم و سمبل های به کار رفته

هشدار



این علامت هشدار، مواردی را که باید به دقت رعایت شوند یا اطلاعاتی را که باید با دقت کامل مورد ملاحظه قرار گیرند تا خطر صدمه دیدن افراد یا آسیب جدی به خودرو کاهش یابد را مشخص می سازد.



این بدان معناست که دستورالعمل باید به دقت رعایت گردد در غیراینصورت خودرو ممکن است خسارت ببیند.



هنگام فروش خودرو لطفاً کتاب راهنمای مالک و دفترچه ی راهنمای سرویس، نگهداری و گارانتی خودرو را به مالک جدید واگذار نمایید. این دفترچه ی راهنما به منزله جزئی از خودرو تلقی میگردد.

توجه

توجه: اطلاعات مفید

این علامت نشانگر قطعاتی است که پس از مصرف با هدف جلوگیری از آلودگی محیط زیست، باید توسط افراد با مراجع آموزش دیده و مجاز امحا شوند.



ستاره

ستاره (*) که پس از عنوان یا متن چاپ شده می آید، ویژگی ها یا سیستم هایی را مشخص می کند که اختیاری (آپشن) بوده یا صرفاً مربوط به برخی از مدل های خودروی مورد نظر می باشند.

فلشهای توضیحی

اجزایی را که توضیح داده شده اند، در شکل مشخص می نماید. 

جهت حرکت اجزای توضیح داده شده در شکل را مشخص می نماید. 

اطلاعات شناسائی خودرو شناسائی خودرو

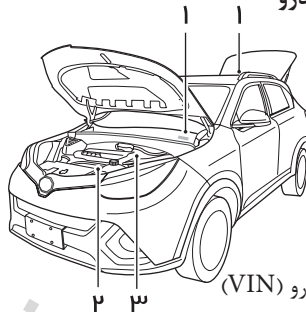

۱- شماره شناسایی خودرو (VIN)

۲- شماره موتور

۳- شماره گیربکس

محل شماره ی شناسایی خودرو محل شماره شناسایی خودرو (VIN)

- حک شده بر روی داشبورد که در پایین شیشه ی جلو در سمت چپ قابل مشاهده می باشد.
- بر روی برچسب شماره شناسایی خودرو.
- حک شده بر روی کف خودرو، در زیر صندلی سرنشین جلو.
- حک بر روی قسمت فوقانی سمت داخلی درب عقب که در صورت باز کردن درب، قابل مشاهده می باشد.

شماره ی موتور

حک شده بر روی بخش جلویی بلوک سیلندر موتور در سمت راست (قابل مشاهده از قسمت جلوی موتور)

شماره ی گیربکس

این شماره بر روی برچسب نصب شده بر روی سطح فوقانی محفظه ی گیربکس قرار دارد. شماره ی گیربکس در بعضی مدل ها در پشت پوسته ی گیربکس قرار دارد (قابل مشاهده از جلوی خودرو)، که ممکن است تنها پس از جک زدن در زیر خودرو قابل مشاهده باشد، لطفاً به عاملیت های مجاز مراجعه نمایید.

هنگام تماس با عاملیت های مجاز خدمات پس از فروش مدیاموتورز، همواره شماره شناسایی خودرو (VIN) را ذکر نمایید. در صورتیکه تماس شما مربوط به موتور یا گیربکس است ممکن است ذکر این شماره ها نیز ضروری باشد.

برچسب شناسایی خودرو

محل برچسب شناسایی خودرو

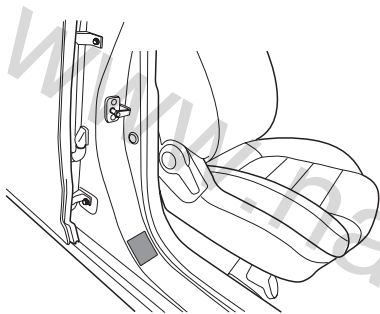

برچسب شناسایی خودرو حاوی اطلاعات ذیل می باشد:

- مدل / نوع خودرو
- نوع موتور
- شماره شناسایی خودرو (VIN)
- تاریخ ساخت
- وزن ناخالص خودرو
- حداکثر وزن مجاز *
- ظرفیت مجاز محور جلو (حداکثر) *
- کشور سازنده
- شرکت سازنده

برچسب شناسایی خودرو در قسمت مجاور لولای فوقانی درب جلو سمت راست قرار دارد.

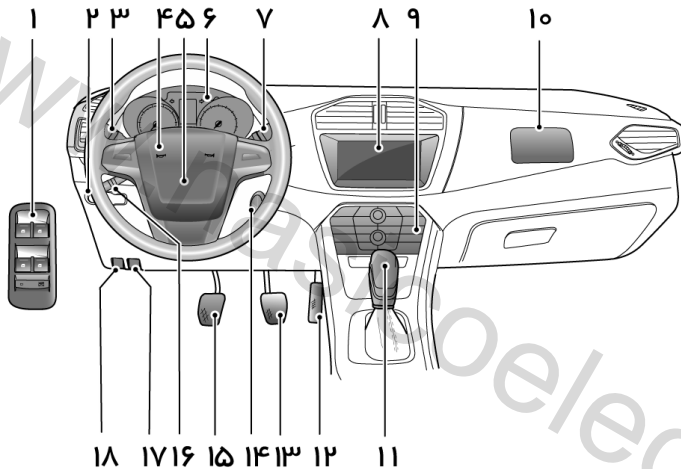

-
۱. کنترل های شیشه های برقی
 ۲. کلید اصلی چراغ ها و آینه های بغل برقی
 ۳. اهرم چراغ های جلو (دسته راهنما)
 ۴. بوق
 ۵. کیسه هوا راننده
 ۶. صفحه کیلومتر / پنل کنترل
 ۷. کنترل های برف پاک کن / شیشه شوی
 ۸. سیستم سرگرمی داخل خودرو
 ۹. کنترل های سیستم سرگرمی و تهویه مطبوع
 ۱۰. کیسه هوا سرنشین جلو
 ۱۱. اهرم تعویض دنده / دسته دنده
 ۱۲. پدال گاز
 ۱۳. پدال ترمز
 ۱۴. سوئیچ استارت
 ۱۵. پدال کلاچ
 ۱۶. اهرم کنترل کروز کنترل
 ۱۷. اهرم آزاد کننده درب موتور / دستگیره بازکن درب موتور
 ۱۸. اهرم آزاد کننده درپوش درب باک

صفحه کیلومتر / پنل کنترل

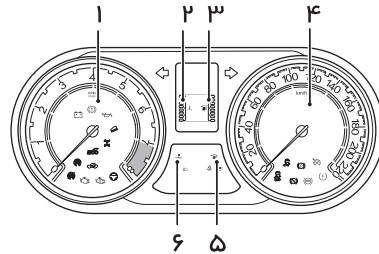

آمپر / نشانگر دور موتور

نشان دهنده ی دور موتور براساس دور در دقیقه با ضریب هزار (X1000) (شماره ۱)



برای حفاظت موتور از آسیب دیدگی هرگز اجازه ندهید عقربه به مدت طولانی در بخش قرمز آمپر باقی بماند.

آمپر / نشانگر دمای آب (مایع خنک کننده موتور)

دمای آب (مایع خنک کننده موتور) توسط شماره ها و رنگ خانه های رنگی روشن در صفحه کیلومتر (شماره ۲) نمایش داده می شود. این نشانگر در مجموع دارای ۸ خانه می باشد. زمانیکه موتور در دمای کارکرد نرمال خود کار می کند، خانه های اول تا ششم سفید رنگ در آمپر دمای مایع خنک کننده موتور به رنگ سفید روشن خواهند شد. زمانیکه خانه ی سفید رنگ دوم از بخش بالایی روشن شود، علامت هشدار بالا بودن دمای آب رادیاتور (شماره ۳)، در پایین مرکز پیام روشن خواهد شد. زمانیکه هر دو خانه ی سفید رنگ در بالا، روشن شوند، نشانگر هشدار دمای بیش از حد بالای آب (شماره ۶)، شروع به چشمک زدن می کند.

در این حالت موتور بیش از حد داغ بوده و امکان وارد آمدن آسیب های جدی به موتور وجود دارد. جهت جلوگیری از آسیب دیدگی موتور، لازم است که با رعایت نکات ایمنی خودرو را متوقف کرده و در اولین فرصت به عاملیت خدمات پس از فروش مדיاموتورز مراجعه فرمایید. در صورت بروز نقص در سنسور دمای مایع خنک کننده ی

همچنین در صورتیکه نشانگر سوخت قادر به دریافت سیگنال از سنسور سوخت نباشد، نشانگر هشدار پایین بودن سطح سوخت (شماره ۵) همراه با خانه ی آخر شروع به چشمک زدن خواهند کرد.

فلش واقع شده در کنار چراغ هشدار پایین بودن سطح سوخت (شماره ۵) نشانگر محل قرارگیری درب باک در سمت چپ خودرو می باشد.

سرعت سنج

این صفحه نشان دهنده ی سرعت خودرو می باشد. (شماره ۵)

موتور، تمامی خانه های آمپر دمای مایع خنک کننده ی موتور روشن شده و نشانگر هشدار دمای بیش از حد بالای آب (شماره ۲) شروع به چشمک زدن می کند.

آمپر / نشانگر سوخت

میزان باقیمانده ی سوخت در باک توسط تعداد خانه های روشن شده ی نشانگر (شماره ۳) ، نمایش داده می شود. این نشانگر در مجموع دارای ۸ خانه می باشد. زمانیکه تنها یکی از خانه ها، روشن باشد، نشانگر پایین بودن سطح سوخت در پایین مرکز پبام روشن خواهد شد. در صورت کاهش بیش از حد سطح سوخت، نشانگر هشدار پایین بودن سطح سوخت (شماره ۵) همراه با خانه ی آخر شروع به چشمک زدن خواهند کرد.





در صورتیکه چراغ هشدار اتمام سوخت روشن شود، در اولین فرصت سوختگیری نمائید.

- ۴- نمایش دنده ی انتخابی *
- ۵- نمایش کیلومتر شمار (مسافت طی شده)
- ۶- کامپیوتر سفر *A یا کامپیوتر سفر *B

ساعت دیجیتال

زمان را در فرمت دیجیتال نمایش می دهد.

عملکرد	آیکون
یادآوری اینکه یک یا چند درب باز مانده اند	
یادآوری اینکه درب صندوق عقب باز مانده است	
یادآوری اینکه درب موتور باز مانده است	

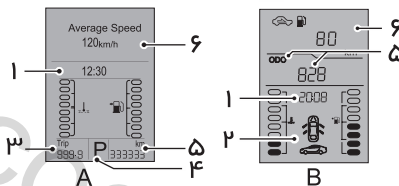
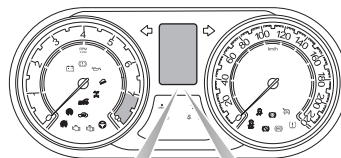

مرکز پیام اطلاعات زیر را نمایش می دهد:

- ۱- ساعت دیجیتال
- ۲- علائم هشدار
- ۳- ثبت سفر (۱ Trip)

ثبت سفر ۱

وقتی که سوئیچ استارت در وضعیت ON قرار گیرد، فاصله طی شده از آخرین زمان صفر کردن ثبت کننده سفر، نمایش داده می شود. برای تنظیم مجدد (صفر کردن) ثبت کننده سفر، به «تنظیم مجدد عملکرد»، در « کامپیوتر سفر A*»، مراجعه فرمایید.

نشانگر وضعیت دنده *

وقتی که سوئیچ استارت در وضعیت ON قرار گیرد، این بخش از صفحه، وضعیت فعلی اهرم تعویض دنده (P, R, N, D, ۱, ۲, ۳, ۴, ۵, ۶, ۷, W یا S) را نمایش می دهد. نمایش "EP" در این بخش، به معنای وجود نقص در گیربکس اتوماتیک می باشد.

کیلومتر شمار

وقتی که سوئیچ استارت در وضعیت ON قرار گیرد، در این بخش از صفحه، کل مسافتی را که با خودرو طی شده است، نمایش داده می شود.

کامپیوتر سفر A*

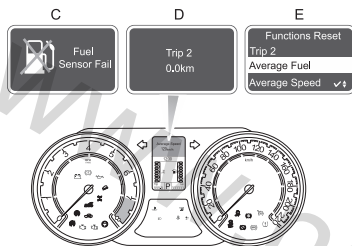

کامپیوتر سفر A* حاوی اطلاعات زیر می باشد:

- ۱- پیام هشدار (C)
- ۲- پیام کامپیوتر سفر (D)
- ۳- منوی اصلی (E)

علائم و پیامهای هشدار

برای پیام های هشدار زیر، در صورت بروز خطا در سیستم ها، پیام ها و علائم هشدار همراه با چراغ هشدار مربوطه، در مرکز پیام، نمایش داده خواهند شد.

در رابطه با عملکردهای پیام های هشدار به ”چراغ های هشدار و نشانگرها“ مراجعه فرمایید.

پیام هشدار	آیکون
نقص در عملکرد کیسه هوا	
نقص در عملکرد چراغ کیسه هوا	
کلید غیر معتبر	/
باتری کلید ریموت ضعیف می باشد	
آلارم هشدار فعال است	
نقص در عملکرد موتور	
چک موتور	
فشار روغن پایین است	

پیام هشدار	آیکون
نقص در سنسور دما	
دمای موتور بالا می باشد	
سطح سوخت پایین می باشد	
نقص در سنسور سطح سوخت	
نقص در عملکرد ABS	
نقص در عملکرد ترمز	
کمربند ایمنی را ببندید	
کمربند ایمنی سرنشین جلو را ببندید	

پیام هشدار	آیکون
سیستم کنترل پایداری Off	
کنترل کشش (سیستم کنترل لغزش) Off	
سیستم کروزر کنترل در حالت آماده باش (Standby)	
تنظیم کروزر کنترل XXX km/h	
نقص در عملکرد سیستم کروزر کنترل	
نقص در عملکرد سیستم هوشمند استارت استاپ ("Stop/Start")	
نقص در عملکرد حرکت در شیب (سربالایی) (HHC)※	
قفل 4WD در حالت On	
نقص در عملکرد 4WD	

پیام هشدار	آیکون
کاهش نیروی فرمان	
نقص در عملکرد فرمان هیدرولیک	
نقص در عملکرد SAS	
SAS کالیبره نشده است	
نقص در عملکرد TPMS	
پایین بودن فشار باد تایر	
چراغ نور بالا روشن است	
نقص در عملکرد دینام	
باتری ضعیف است عملکرد بعضی دستگاهها محدود است	
باتری ضعیف است بعضی دستگاهها خاموش شده اند	
نقص در عملکرد سیستم کنترل پایداری	
نقص در عملکرد کنترل کشش (سیستم کنترل لغزش)	

پیام های هشدار بدون چراغ هشدار

برای پیام های هشدار زیر، در صورت بروز خطا در سیستم ها، پیام ها و علائم هشدار بدون چراغ هشدار مربوطه، در مرکز پیام، نمایش داده خواهند شد.

علامت	پیام	توضیحات
	سیستم استارت / استاپ On	نشانه ی فعال نبودن سیستم هوشمند کنترل مصرف سوخت استارت / استاپ
	برای استارت، پدال ترمز را فشار دهید	نشانه ی اینکه برای استارت مجدد باید پدال ترمز را فشار دهید
	نیازی به کلید نیست، برای استارت، پدال ترمز را فشار دهید	نشانه ی اینکه برای استارت مجدد باید پدال ترمز را فشار دهید
	پدال ترمز را فشار دهید	شانه ی اینکه باید پدال ترمز را فشار دهید
	پدال ترمز را فشار دهید تا EPB آزاد شود	شانه ی اینکه باید پدال ترمز را فشار دهید تا تا EPB آزاد شود

علامت	پیام	توضیحات
	درب سمت راننده را ببندید	نشانه ی اینکه برای استارت مجدد باید درب سمت راننده را ببندید. نگاه کنید به بخش « سیستم هوشمند کنترل مصرف سوخت استارت/استاپ»
	کمر بند ایمنی را برای استارت مجدد ببندید	نشانه ی اینکه برای استارت مجدد باید کمر بند ایمنی را ببندید
	برای استارت از کلید استفاده نمایید	نشانه ی اینکه برای استارت مجدد باید از کلید استفاده نمایید
	سیستم استارت / استاپ Off	نشانه ی فعال نبودن سیستم هوشمند کنترل مصرف سوخت استارت / استاپ

علامت	پیام	توضیحات
	مود خلاص را انتخاب نمایید	نشانه ی اینکه برای استارت مجدد باید حالت خلاص را انتخاب نمایید
	مود خلاص را انتخاب نمایید	نشانه ی اینکه برای استارت مجدد باید حالت خلاص را انتخاب نمایید
	لطفاً دنده پارک را درگیر نمایید	دنده پارک (P) را در گیربکس اتوماتیک انتخاب نمایید
	نقص در سیستم شروع به حرکت در سربالایی	نشانه ی اینکه سیستم شروع به حرکت در سربالایی دچار مشکل می باشد
	نیروی ترمز پارک ناکافی است	در اولین فرصت به عاملیت خدمات پس از فروش مدیاموتورز مراجعه نمایید
		نشانه ی باز بودن یکی از درب ها درب مورد نظر را ببندید

علامت	پیام	توضیحات
	برای استارت پدال کلاچ را فشار دهید	نشانه ی اینکه برای استارت باید پدال کلاچ را فشار دهید
	نیازی به کلید نیست، برای استارت مجدد، پدال کلاچ را فشار دهید	نشانه ی اینکه برای استارت مجدد باید پدال کلاچ را فشار دهید
	برای استارت، پدال ترمز را فشار دهید	نشانه ی اینکه برای استارت باید پدال ترمز را فشار دهید
	پدال ترمز را فشار دهید تا EPB آزاد شود	شانه ی اینکه باید پدال ترمز را فشار دهید تا EPB آزاد شود
	پدال ترمز را فشار دهید	نشانه ی اینکه باید پدال ترمز را فشار دهید
	نقص در کلاچ	در اولین فرصت به عاملیت خدمات پس از فروش مدیاموتورز مراجعه نمایید

توضیحات	پیام	علامت
سیستم AFS دچار نقص می باشد	نقص در کنترل در چراغ جلو	
لامپ های چراغ های نورپایین، راهنما و ترمز، مه شکن عقب یا جلو دچار نقص شده اند در اولین فرصت لامپ را تعویض نمایید	نقص در لامپ: XXX	
جهت اطلاع	چراغ های کوچک روشن هستند	
	چراغ ها روشن هستند	
جهت اطلاع	چراغ های مه شکن جلو روشن هستند	
جهت اطلاع	چراغ های مه شکن عقب روشن هستند	

توضیحات	پیام	علامت
نشانه ی اینکه کلید هنوز در داخل خودرو است، لطفاً کلید را خارج نمایید	لطفاً کلید را بردارید	
نشانه ی اینکه کلید اسمارت هنوز در موقعیت بک آپ، در پایین جالیوانی کنسول وسط باقی مانده است.	کلید اسمارت را موقعیت بک آپ خارج نمایید	
نشانه ی اینکه کلید اسمارت را در موقعیت بک آپ ، در پایین جالیوانی کنسول وسط قرار دهید. در این رابطه مراجعه نمایید به «پروسه ی استارت استندبای خودرو» در قسمت «استارت موتور» در بخش «استارت خودرو و آغاز رانندگی»	کلید اسمارت را در موقعیت بک آپ قرار دهید	
	کلید اسمارت شناسایی نشده است	

علامت	پیام	توضیحات
	لطفاً منتظر بمانید	نشانه ی خنک شدن گیربکس. لطفاً منتظر خنک شدن گیربکس، تحت شرایط ایمن، باشید. در صورت محو نشدن این پیام از صفحه پس از ۲۰ دقیقه در حالت توقف، پس از خاموش کردن خودرو، با عملیات خدمات پس از فروش مדיاموتورز تماس حاصل نمایید
	آماده ی حرکت	نشانه ی خنک شدن گیربکس و اینکه می توانید به مسیرتان ادامه دهید.
	از سرعت خود بکاهید.	تا رسیدن سرعت خودرو به زیر سرعت تعریف شده، از سرعت خود بکاهید

علامت	پیام	توضیحات
	پایین بودن سطح مایع شیشه شوی	نشانه ی پایین بودن سطح مایع شیشه شوی و آب پاش چراغ جلو
	نقص در سیستم سوخت رسانی	در اولین فرصت به عملیات خدمات پس از فروش مדיاموتورز مراجعه نمایید
	لطفاً باتری را تعویض نمایید	نشانه ی نقص در باتری و نیاز به تعویض باتری
	سرعت خودرو را افزایش داده یا توقف نمایید	نشانه داغ کردن گیربکس، لطفاً سرعت خودرو را افزایش دهید و یا خودرو را تحت شرایط ایمن متوقف نمایید
	توقف نمایید	نشانه داغ کردن گیربکس، لطفاً خودرو را تحت شرایط ایمن متوقف نمایید

علامت	پیام	توضیحات
/	نقص در سیستم استارت	در اولین فرصت به عاملیت خدمات پس از فروش مدياموتورز مراجعه نمایید
/	نقص در دکمه ی استارت استاپ	در اولین فرصت به عاملیت خدمات پس از فروش مدياموتورز مراجعه نمایید

علامت	پیام	توضیحات
	برای استارت دنده را در حالت P یا N قرار دهید	نشانه ی اینکه دنده را در حالت تعیین شده قرار دهید
	لطفاً شیشه بالا بر سمت راننده را معرفی / تنظیم نمایید	نشانه ی اینکه شیشه بالا بر سمت راننده را معرفی / تنظیم نمایید. لطفاً مراجعه نمایید به «کنترل شیشه ها»
/	نقص در سیستم ورود غیر عامل / هوشمند	در اولین فرصت به عاملیت خدمات پس از فروش مدياموتورز مراجعه نمایید
/	برای خاموش کردن موتور، دکمه را به مدت طولانی تر فشار دهید.	نشانه ی یک روش برای خاموش کردن خودرو.

پیام کامپیوتر سفر

“میانگین سوخت”، “متوسط سرعت”، “مسافت سفر (تریپ) ۲” و “سفر فعلی”.

توجه: در صورتیکه در زمان استفاده از کامپیوتر سفر پیام هشدار در دریافت گردد، پیام هشدار جایگزین نمایشگر سفر می‌گردد. در همین زمان با فشردن دکمه‌ی کامپیوتر سفر را مجدداً انتخاب نمائید.

اطلاعات زیر توسط کامپیوتر سفر، نمایش داده خواهد شد:

- ۱- سرعت دیجیتال
- ۲- میانگین سوخت
- ۳- مصرف سوخت
- ۴- مسافت قابل پیمایش تا خالی شدن باک
- ۵- سرعت میانگین
- ۶- مسافت سفر (تریپ) ۲
- ۷- سفر فعلی
- ۸- سفر آخر
- ۹- سررسید سرویس بعدی

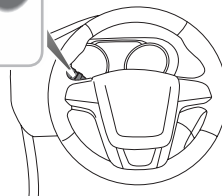
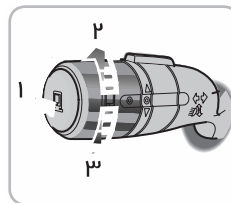

زمانیکه سوئیچ در وضعیت روشن قرار دارد، عملکردهای مختلف کامپیوتر سفر را میتوان بشرح ذیل انتخاب نمود:

- برای انتخاب عملکرد کامپیوتر سفر، سوئیچ (شکل شماره ی ۲ و ۳) را به سمت بالا یا پایین حرکت دهید.
- برای ریست کردن آیتم های انتخابی، دکمه ی کامپیوتر سفر (شکل ۱) را در سر اهرم را فشار داده و نگاه دارید.

سرعت دیجیتال

سرعت فعلی خودرو را نمایش می دهد.

میانگین مصرف سوخت

این عملکرد خودکار بوده و میانگین مصرف سوخت را از آخرین زمان تنظیم مجدد کامپیوتر سفر نشان می دهد (مصرف میانگین با تقسیم میزان سوخت مصرف شده بر مسافت طی شده، محاسبه می شود). به منظور محاسبه ی یک میانگین مصرف جدید برای یک سفر یا شرایط رانندگی معین، مقدار میانگین مصرف را می توان در هر زمان مجدداً تنظیم نمود.

توجه: میانگین مصرف سوخت تابعی از شیوه ی رانندگی، شرایط جاده، میزان بار، فشار باد تایرها، کیفیت سوخت و توان تجهیزات الکتریکی خودرو می باشد.

مصرف سوخت

این عملکرد خودکار بوده و مصرف لحظه ای سوخت را نشان می دهد.

مسافت قابل پیمایش تا خالی شدن باک

این عملکرد خودکار بوده و فاصله ی باقیمانده ای را نشان می دهد که می توانید قبل از صفر شدن آمپر سوخت، پیمایید. پس از سوختگیری مجدد خودرو، فاصله تغییر خواهد کرد. محاسبه ی مسافت قابل پیمایش تا خالی شدن باک بر اساس ترکیب سبک رانندگی فعلی و ثبت مصرف سوخت توسط کامپیوتر در خلال چند دقیقه قبل می باشد.

متوسط سرعت خودرو

این عملکرد خودکار بوده و میانگین سرعت را از آخرین تنظیم مجدد، نشان می دهد. بمنظور محاسبه مقدار سرعت میانگین در یک سفر با شرایط رانندگی خاص، سرعت میانگین را می توان در هر زمان با فشردن دکمه ی کامپیوتر سفر در سر اهرم، مجدداً تنظیم نمود.

مسافت سفر (تریپ) ۲

این آیتم مسافت طی شده توسط خودرو از آخرین باری که ریست شده است را نمایش می دهد. برای ریست کردن مسافت

سفر (تریپ) ۲، دکمه ی کامپیوتر سفر در سر اهرم را فشرده و نگاه دارید.

سفر فعلی

این آیتم، ارقام مربوط به میزان مصرف خودرو و مسافت طی شده در سفر فعلی را نمایش می دهد. برای ریست کردن سفر فعلی، دکمه ی کامپیوتر سفر در سر اهرم را فشرده و نگاه دارید.

سفر آخر

این آیتم، طول زمان، میزان مصرف خودرو و مسافت طی شده در آخرین سفر خودرو را نمایش میدهد. برای ریست کردن سفر آخر، می توانید از طریق ”ریست عملکرد“ (Function Reset) در منوی اصلی، اقدام نمایید.

سررسید سرویس دوره ای بعدی

این آیتم، در مرکز پیام، تاریخ تخمینی سررسید سرویس دوره ای بعدی را و مسافت قابل پیمایش باقی مانده تا سررسید سرویس را، نمایش می دهد. این آیتم به مدت ۴ ثانیه، پس از هر بار قرار گرفتن سوئیچ استارت در حالت On، نمایش داده

می شود.

مسافت باقی مانده تا سرویس، همچنان که خودرو حرکت می نماید، در فواصل ۵۰ کیلومتری، کاهش می یابد، تا حدی که به صفر کیلومتر برسد. در این زمان و با رسیدن رقم به صفر، سرویس های مربوطه باید انجام شوند. پس از انجام و تکمیل سرویسها، عملکرد اعلام سررسید سرویس دوره ای، توسط عاملیت خدمات پس از فروش مدیاموتورز، صفراریست خواهد شد.

توجه: با توجه به اینکه مسافت باقی مانده تا سرویس، همچنان که خودرو حرکت می نماید، در فواصل ۵۰ کیلومتری، کاهش می یابد، امکان اینکه در زمان طی مسافت های کوتاه هیچ تغییری در این رقم وجود نداشته باشد، محتمل می باشد.

توجه: در صورتیکه سرویسی انجام نشود، (و یا عاملیت در زمان انجام سرویس، این آیتم را ریست نکرده باشد)، پس از نمایش صفر در نمایشگر، تا ریست کردن مجدد، همین رقم (صفر) نمایش داده خواهد شد.

منوی اصلی

برای ورود به منوی اصلی ("Main Menu")، در صفحه ی نشانگر مرکز پیام کامپیوتر سفر، دکمه ی کامپیوتر سفر را فشار دهید.

برای انتخاب گزینه ی مورد نظران در منو، سوئیچ روی اهرم را به سمت بالا یا پایین بچرخانید. برای ورود به زیرمجموعه ی این گزینه ی منو یا برای فعال کردن انتخاب عملکرد پرننگ (هایلایت) شده، دکمه ی کامپیوتر سفر در سر اهرم را فشار دهید.

در این منو، گزینه های ذیل ارائه شده اند:

• Exit - برای بازگشت به منوی قبلی این گزینه را انتخاب نمایید.

• محدودیت سرعت

• سرویس بعدی

• ریست عملکردها

• تنظیم مجدد / ریست TPMS*

• تنظیمات نمایشگر

محدودیت سرعت

این منو، سرعت فعلی تنظیمی و علامت های "+" و "-" را نمایش می دهد. برای تنظیم محدودیت سرعت مورد نظران، از دکمه ی سر اهرم، استفاده نموده و با چرخاندن آن به سمت بالا سرعت را افزایش دهید و با چرخاندن آن به سمت پایین سرعت را کاهش دهید. دامنه سرعت بین ۳۰ الی ۲۲۰ کیلومتر در ساعت می باشد. سرعت در اندازه های ۵ کیلومتر در ساعت قابل تغییر می باشد.

زمانیکه هشدار محدودیت سرعت فعال گردد، پیام «از سرعت خود بکاهید» (Slow Down) و هشدار صوتی به راننده اعلام می نماید که سرعت خودرو از حد مجاز تجاوز نموده است.

عملکرد محدودیت سرعت، قابل غیرفعال سازی می باشد. در همان زمان، عملکرد هشدار محدودیت سرعت نیز خاموش خواهد شد.

سرویس بعدی

این گزینه تاریخ تخمینی سرویس دوره ای بعدی و مسافت قابل پیمایش باقی مانده تا سررسید سرویس را بر اساس اولویت،

تنظیم مجدد / ریست TPMS (سیستم نظارت بر فشار باد
تایر) *

گزینه ی تنظیم مجدد TPMS ("TPMS Reset") را انتخاب
نمایید، سپس دکمه ی کامپیوتر سفر در سر اهرم را فشار دهید.
این کار سیستم را مجددا راه اندازی میکند. در صورت موفق
بودن، پیام "Tire Pressure Reset OK" و در صورت موفق
نبودن، پیام "Tire Pressure Reset Failed" در صفحه
ظاهر می شود. به عاملیت خدمات پس از فروش مדיاموتورز
مراجعه فرمایید.

توجه: هر بار که تایرها عوض شده یا فشار آنها تغییر می کند،
لازم است TPMS مجددا تنظیم گردد.

توجه: این گزینه تنها زمانی قابل دسترس خواهد بود که
خودرو در وضعیت توقف قرار داشته، ترمز پارک فعال شده
باشد و سوئیچ استارت در وضعیت ON قرار داشته باشد.

نمایش می دهد.
برای ریست کردن اطلاعات سرویس، گزینه ی «ریست»
("Reset") را انتخاب کرده و دکمه ی کامپیوتر سفر در سر
اهرم را فشار دهید.

ریست عملکردها

مسافت سفر ۱، مسافت سفر ۲، میانگین سوخت، سفر فعلی و
سفر آخر را ریست نمایید. برای ریست کردن تمامی پیام های
کامپیوتر سفر، گزینه ی "ALL" را انتخاب کرده و دکمه ی
کامپیوتر سفر در سر اهرم را فشار دهید.

تنظیمات نمایشگر

در این منو، می توانید بعضی عملکردهای خودرو، شامل یونیت (Unit)، کامپیوتر سفر (Trip Computer)، رنگ روشنایی صفحه (Illumination Color)، میزان نور صفحه (Illumination Lumina)، یادآوری Eco (Eco Reminder) و غیره را تنظیم نمایید.

واحدها

واحدهای اندازه گیری میزان مصرف و میزان مسافت طی شده را تنظیم می نماید.

میزان مصرف:

می توانید "L/۱۰۰km"، "km/L"، "mpg(US)" یا "mpg(UK)" را انتخاب نمایید.

فاصله:

می توانید "km" یا "miles" را انتخاب نمایید.

کامپیوتر سفر

گزینه ی "Default Mode" یا "Function Selection" را انتخاب نمایید.

گزینه ی «مود از پیش تعریف شده» (Default Mode) "Blank" یا "History" را انتخاب نمایید.

گزینه ی «انتخاب عملکرد» (Function Selection)

گزینه ی سرعت دیجیتال (Digital Speed)، میانگین

سوخت (Average Fuel)، مصرف لحظه ای سوخت

(Instantaneous Fuel)، مسافت قابل پیمایش تا

پایان سوخت (Range to Empty)، سرعت متوسط

(Average Speed)، مسافت سفر ۲ (Trip ۲)، سفر فعلی

(Current Journey) یا سفر آخر (Last Journey).

رنگ روشنایی صفحه (Illumination Color)

در این منو می توانید رنگ صفحه ی نمایشگر (صفحه کیلومتر)

را انتخاب نمایید. یکی از گزینه های "Red"، "White" یا

"Sport Mode" را انتخاب نمایید.

میزان نور صفحه

این منو، میزان نور پیش زمینه ی تنظیمی و علامت های “+” و “-” را نمایش می دهد. برای تنظیم میزان نور صفحه، از دکمه ی سر اهرم، استفاده نموده و با چرخاندن آن به سمت بالا نور پیش زمینه را افزایش دهید و با چرخاندن آن به سمت پایین نور پیش زمینه را کاهش دهید، در مجموع سه سطح از روشنایی قابل تنظیم وجود دارند.

یاد آوری Eco (“Eco Reminder”)*

برای فعال سازی یا غیرفعالسازی یاد آوری رانندگی در مود Eco (“Eco Reminder”), دکمه ی کامپیوتر سفر در سر اهرم را فشار دهید.

کامپیوتر سفر (Trip Computer) *B

کامپیوتر سفر B حاوی اطلاعات زیر می باشد:

- مسافت سفر (تریپ) ۱
- مسافت سفر (تریپ) ۲
- مسافت قابل پیمایش با سوخت باقی مانده
- میانگین سوخت
- میزان مصرف سوخت
- مدت زمان حرکت با خودرو
- تنظیمات ساعت دیجیتال
- متوسط سرعت خودرو
- محدودیت سرعت
- سرویس بعدی

دکمه ی کامپیوتر سفر

سرعت خودرو، "محدودیت سرعت"، نمایش داده خواهند شد.

توسط فشردن و نگاه داشتن دکمه ی روی اهرم، به مدت بیش از ۱ ثانیه، در حالت گزینه ی انتخابی "مسافت قابل پیمایش با سوخت باقی مانده" می توانید میزان نور صفحه نمایشگر را تنظیم و همچنین می توانید محدودیت سرعت مورد نظرتان در گزینه ی "محدودیت سرعت" را تعیین نمایید.

زمانیکه یکی از گزینه های کامپیوتر سفر انتخاب شود، این گزینه تا زمانی که گزینه ی دیگر و یا عملکرد دیگری را انتخاب ننمایید، همچنان در صفحه نمایش داده خواهد شد.

توسط فشردن و نگاه داشتن دکمه ی روی اهرم، به مدت بیش از ۱ ثانیه می توانید، گزینه های "مسافت سفر ۱"، "مسافت سفر ۲"، "میانگین سوخت"، "متوسط سرعت خودرو" را ریست کردن / صفر نمایید.

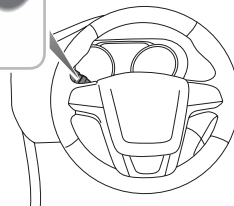
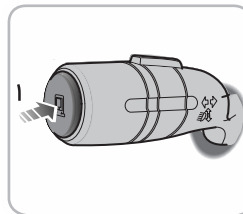

دکمه ی سر اهرم را فشار دهید (به مدت کمتر از ۱ ثانیه)، و به این ترتیب گزینه های کامپیوتر سفر به ترتیب "مسافت سفر ۱"، "مسافت سفر ۲"، "مسافت قابل پیمایش با سوخت باقی مانده"، "میانگین سوخت"، "میزان مصرف سوخت"، "مدت زمان حرکت با خودرو"، "تنظیمات ساعت دیجیتال"، "متوسط

مسافت قابل پیمایش با سوخت باقی مانده

این گزینه مسافت قابل پیمایش با سوخت باقی مانده را تا زمانیکه نشانگر سطح سوخت، اتمام سوخت را اعلام نماید، نشان می دهد. با سوخت گیری مجدد، مقدار نمایشی این گزینه نیز تغییر خواهد کرد. این گزینه بر اساس میزان سوخت باقی مانده در باک، شیوه ی رانندگی و متوسط مصرف خودرو در آخرین دقایق در مسافت طی شده، محاسبه می شود.

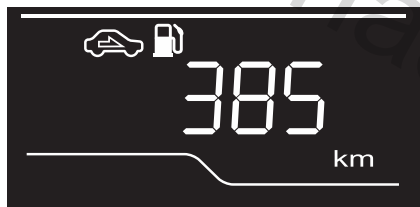

مسافت سفر ۱ و مسافت سفر ۲

این عملکرد مسافت طی شده در یک سفر (مسیر) معین را در واحد کیلومتر، از آخرین باری که ریست شده است، نمایش می دهد.

مسافت سفر ۱ و مسافت سفر ۲ دو گزینه ی مستقل و مجزا بوده و بصورت جداگانه، قابل ریست کردن می باشند.



تنظیم میزان روشنایی

توسط فشردن و نگاه داشتن دکمه ی روی اهرم، به مدت بیش از ۱ ثانیه، در حالت گزینه ی انتخابی "مسافت قابل پیمایش با سوخت باقی مانده"، وارد صفحه ی تنظیم میزان نور صفحه نمایشگر شوید. با هر بار فشردن دکمه ی روی اهرم، میزان روشنایی به اندازه یک درجه افزایش خواهد یافت و در یک سیکل قابل تنظیم می باشد.

میانگین مصرف سوخت

این عملکرد خودکار بوده و میانگین مصرف سوخت را از آخرین زمان تنظیم مجدد کامپیوتر سفر نشان می دهد (مصرف میانگین با تقسیم میزان سوخت مصرف شده بر مسافت طی شده، محاسبه می شود). به منظور محاسبه ی یک میانگین مصرف جدید برای یک سفر یا شرایط رانندگی معین، مقدار میانگین مصرف را می توان در هر زمان مجدداً تنظیم نمود.



توجه: میانگین مصرف سوخت تابعی از شیوه ی رانندگی، شرایط جاده، میزان بار، فشار باد تایرها، کیفیت سوخت و توان تجهیزات الکتریکی خودرو می باشد.



میزان روشنایی در سه سطح نوری قابل تنظیم می باشد، تصویر نمایش داده شده در بالا، به ترتیب سطح نور ۱ و ۳ می باشد.



تنظیمات ساعت دیجیتال *

توسط فشردن و نگاه داشتن دکمه ی روی اهرم، به مدت بیش از ۱ ثانیه، در حالت گزینه ی انتخابی ” تنظیمات ساعت دیجیتال ”، وارد صفحه ی تنظیم ساعت شوید، گزینه ی ساعت چشمک خواهد زد، با هر بار فشردن دکمه ی روی اهرم، عدد ساعت با فواصل یک ساعتی (“+۱”) افزایش خواهد یافت و بازه قابل تنظیم ۰ ~ ۲۳ می باشد. سپس پس از ۵ ثانیه و یا فشردن و نگاه داشتن دکمه ی روی اهرم، می توانید عدد دقیقه را نیز تنظیم نمایید. عدد دقیقه با فواصل یک دقیقه ای (“+۱”) افزایش خواهد یافت و بازه قابل تنظیم ۰ ~ ۵۹ می باشد. تنظیمات ساعت دیجیتال پس از ۱۰ ثانیه

مصرف سوخت

این عملکرد میزان مصرف سوخت خودرو را در همان لحظه ی نمایش و در مقیاس $L/100\text{ km}$ نمایش می دهد.



مدت زمان رانندگی با خودرو

این عملکرد، زمان حرکت خودرو، زمانیکه سرعت خودرو از 5 km/h افزایش یابد، را ثبت می نماید. زمانیکه سرعت خودرو کمتر از 5 km/h باشد، این گزینه به صورت اتوماتیک، پس از ۳۰ دقیقه، ریست خواهد شد. این گزینه را همچنین به منظور محاسبه ی یک مدت زمان جدید برای یک سفر یا شرایط رانندگی معین، می توان مجدداً، توسط فشردن و نگاه داشتن دکمه ی روی اهرم، تنظیم (ریست) نمود.



محدودیت سرعت

در صورت افزایش سرعت به بیش از سرعت تعیین شده، این عملکرد به شما هشدار خواهد داد.



بصورت اتوماتیک و یا فشردن و نگاه داشتن دکمه ی روی اهرم، تکمیل و ذخیره خواهد شد. زمان تنظیم شده در مرکز پیام نمایش داده خواهد شد.



متوسط سرعت خودرو

این عملکرد خودکار بوده و میانگین سرعت را از آخرین تنظیم مجدد، نشان می دهد. بمنظور محاسبه مقدار سرعت میانگین در یک سفر با شرایط رانندگی خاص، سرعت میانگین را می توان در هر زمان مجدداً تنظیم (ریست) نمود.

سرویس بعدی

این گزینه مسافت قابل پیمایش باقی مانده تا سررسید سرویس را ثبت می نماید.

با قرار گرفتن سوئیچ استارت در حالت ON، مسافت قابل پیمایش تا سررسید سرویس بعدی تا ۴ ثانیه در محل نمایش کل مسافت طی شده (کیلومتر شمار) نمایش داده خواهد شد.



مسافت باقی مانده تا سرویس، همچنان که خودرو حرکت می نماید، در فواصل ۵۰ کیلومتری، کاهش می یابد، تا حدی که به صفر کیلومتر برسد. در این زمان و با رسیدن رقم به صفر، سرویس های مربوطه باید انجام شوند.

توسط فشردن دکمه ی روی اهرم، وارد صفحه ی "محدودیت سرعت" شوید، سپس دکمه را فشار داده نگاه دارید، گزینه ی سرعت در نمایشگر چشمک خواهد زد. سپس برای انتخاب سرعت مورد نظرتان دکمه را به صورت متوالی فشار دهید. با هر بار فشردن دکمه ی کامپیوتر سفر، سرعت در فواصل ۵ km/h افزایش خواهد یافت. دامنه سرعت بین ۳۰ الی ۲۲۰ کیلومتر در ساعت می باشد. در صورتیکه سرعت انتخابی شما از ۲۲۰ km/h فراتر رود، OFF در نمایشگر، ظاهر خواهد شد و عملکرد محدودیت سرعت (Speed Threshold) غیرفعال خواهد شد. تنظیمات محدودیت سرعت پس از ۱۰ ثانیه بصورت اتوماتیک و یا فشردن و نگاه داشتن دکمه ی روی اهرم، تکمیل و ذخیره خواهد شد و سرعت انتخابی دیگر در صفحه چشمک نخواهد زد.

زمانیکه هشدار محدودیت سرعت فعال گردد (سرعت خودرو از حد تعیین شده فراتر رود)، سرعت تنظیم شده در صفحه شروع به چشمک زدن خواهد کرد و هشدار صوتی به راننده اعلام می نماید که سرعت خودرو از حد مجاز تجاوز نموده است.

پس از انجام و تکمیل سرویسها، عملکرد اعلام سررسید سرویس دوره ای، توسط عاملیت خدمات پس از فروش مדיاموتورز، صفرا ریت خواهد شد.

توجه: با توجه به اینکه مسافت باقی مانده تا سرویس، همچنان که خودرو حرکت مینماید، در فواصل ۵۰ کیلومتری، کاهش می یابد، امکان اینکه در زمان طی مسافت های کوتاه هیچ تغییری در این رقم وجود نداشته باشد، محتمل میباشد.

توجه: در صورتیکه سرویسی انجام نشود، (و یا عاملیت در زمان انجام سرویس، این آیتم را ریت نکرده باشد)، پس از نمایش صفر در نمایشگر، تا ریت کردن مجدد، همین رقم (صفر) نمایش داده خواهد شد.

چراغ های هشدار و نشانگرها

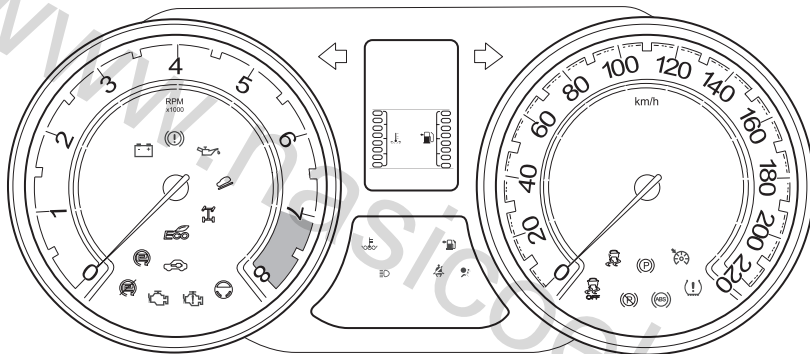

بیشتر چراغ های هشدار و نشانگر، در زیر نشانگر دور موتور، سرعت سنج و مرکز پیام قرار دارند.

نشانگر چراغ جلو، نور بالا - آبی

در زمان قرار گرفتن سوئیچ استارت در حالت ON، نشانگر چراغ جلو در فرآیند چک روشن شده و پس از چند ثانیه خاموش خواهد شد. این نشانگر، با قرار گرفتن چراغ جلو در حالت نور بالا، روشن می شود.



نشانگر چراغ های راهنما - سبز

در زمان قرار گرفتن سوئیچ استارت در حالت ON، نشانگر چراغ های راهنما، در فرآیند چک روشن شده و پس از چند ثانیه خاموش خواهد شد. فعال بودن چراغ های راهنمای چپ و راست توسط فلش های همان جهت واقع در قسمت فوقانی صفحه کیلومتر نشان داده می شوند. این چراغ های نشانگر همزمان با فعال بودن چراغ های راهنمای سمت چپ یا راست، چشمک می زنند. در صورتی که فلاشر روشن باشد، هر دو چراغ هشدار هم زمان با هم چشمک می زنند. در صورتیکه هر یک از چراغ های هشدار به سرعت چشمک بزنند، بدین معناست که یکی از چراغ های راهنمای جلو یا عقب عمل نمی کند.



توجه: بروز نقص در عملکرد چراغ های بغل (کوچک) همراه چراغ های راهنما هیچ اثری در سرعت چشمک زدن نشانگر چراغ های راهنما، نخواهد داشت.

نشانگر حالت رانندگی کم مصرف (ECO) - سبز*

در زمان قرار گرفتن سوئیچ استارت در حالت ON، نشانگر در فرآیند چک روشن شده و پس از چند ثانیه خاموش خواهد شد. زمانیکه نشانگر حالت رانندگی کم مصرف (ECO) در حالت ON باشد، در صورتیکه خودرو در حالت ECO در حرکت باشد، این نشانگر روشن خواهد شد و در صورتیکه نشانگر حالت رانندگی کم مصرف (ECO) در حالت OFF باشد و یا خودرو در حالت (ECO) در حال حرکت نباشد، این نشانگر روشن نخواهد شد.



چراغ هشدار کیسه هوا - قرمز

در زمان قرار گرفتن سوئیچ استارت در حالت ON، نشانگر در فرآیند چک روشن شده و پس از چند ثانیه خاموش خواهد شد. در صورتیکه چراغ هشدار در زمان



های دیگری روشن شده یا پس از استارت خاموش نشود، نقصی در سیستم کیسه هوا یا پیش کشاننده کمربند ایمنی، شناسایی شده است. در این حالت برای رفع نقص به عاملیت خدمات پس از فروش مدیاموتورز مراجعه فرمایید. در غیر اینصورت و در صورت تصادف، ممکن است سیستم کیسه هوا عمل ننماید.

چراغ هشدار کمربند ایمنی - قرمز

در زمان قرار گرفتن سوئیچ استارت در حالت ON، نشانگر در فرآیند چک روشن شده و پس از چند ثانیه خاموش خواهد شد. در صورتیکه این چراغ هشدار پس از فرآیند چک، خاموش نشود، به این معناست که راننده (یا سرنشین جلو*) کمربند ایمنی خود را نبسته اند. در صورتیکه کمربند ایمنی راننده یا سرنشین جلو* همچنان بسته نشده باشند، پس از رسیدن سرعت خودرو به بیش از ۱۵ کیلومتر در ساعت، چراغ هشدار چشمک زده و یک هشدار صوتی نیز شنیده خواهد شد.

کروز کنترل - سبز / زرد *

در زمان قرار گرفتن سوئیچ استارت در حالت ON، چراغ نشانگر در فرآیند چک ابتدا به رنگ سبز و سپس به رنگ زرد روشن می شود. در صورتیکه کروز کنترل فعال باشد، چراغ هشدار به رنگ زرد درآمده و در صورتیکه کلید اصلی فشار داده شود و سرعت کروز تعیین نشده باشد، چراغ هشدار به رنگ سبز در می آید.

در صورتیکه نقص شناسایی گردد، در حالیکه چراغ سبز خاموش است، چراغ هشدار به رنگ زرد سه بار چشمک خواهد زد و یک هشدار صوتی نیز شنیده خواهد شد. در این حالت برای رفع نقص به عاملیت خدمات پس از فروش مدیاموتورز مراجعه فرمایید.

چراغ هشدار فشار روغن پایین - قرمز

با قرار گرفتن سوئیچ استارت در حالت روشن (ON)، در فرآیند چک، این چراغ به رنگ قرمز روشن شده و وقتی که موتور روشن شود، خاموش می شود. در صورتیکه چراغ روشن باقی بماند (همراه با پیام

Low Oil Pressure) یا هنگام رانندگی بطور پیوسته روشن شود، موتور ممکن است بطور جدی صدمه ببیند. در نتیجه با احتیاط و به سرعت خودرو را متوقف نموده و بلافاصله موتور را خاموش نمایید. سطح روغن موتور را چک کرده قبل از رانندگی مجدد، به عاملیت خدمات پس از فروش مدیاموتورز مراجعه فرمایید.

شارژ باتری (دینام) - قرمز

با قرار گرفتن سوئیچ استارت در حالت روشن (ON)، در فرآیند چک، این چراغ به رنگ قرمز روشن شده و وقتی که موتور روشن شود، خاموش می شود. در صورتیکه چراغ روشن باقی بماند یا هنگام رانندگی بطور پیوسته روشن شود، وجود نقص در سیستم شارژ باتری شناسایی شده است. بلافاصله از افراد ذیصلاح مساعدت بخواهید. در صورت ضعیف شدن باتری، سیستم، استفاده از بعضی تجهیزات برقی را محدود کرده و یا همراه با هشدار صوتی، خاموش خواهد کرد.

سیستم نظارت بر فشار باد تایر (TPMS) - زرد *

در زمان قرار گرفتن کلید استارت در وضعیت روشن، در فرآیند چک، چراغ به رنگ زرد روشن می شود. پس از تقریباً ۵ ثانیه خاموش می شود. در صورتیکه چراغ روشن باقی بماند یا هنگام رانندگی به رنگ زرد درآید، کم شدن فشار باد تایر را نشان می دهد، لطفاً فشار باد تایر را چک نمایید.

در صورت وجود خطا در سیستم، چراغ نشانگر به مدت ۹۰ ثانیه چشمک زده و سپس روشن باقی خواهد ماند. فشار باد تایر را تنظیم یا به عاملیت خدمات پس از فروش مدیاموتورز مراجعه فرمایید.

هشدار بروز نقص در سیستم کنترل پایداری/کنترل

لغزش - زرد *

با قرار گرفتن سوئیچ استارت در حالت روشن (ON)، در فرآیند چک، این نشانگر تقریباً ۵ ثانیه نمایش داده می شود. در صورتیکه نقصی در سیستم وجود داشته باشد، زمانی که اتومبیل در حال حرکت است،

پس از ۵ ثانیه خاموش می شود. خاموش نشدن چراغ، به معنای وجود نقص در سیستم ABS بوده و توصیه می شود تا در اولین فرصت از افراد ذیصلاح مساعدت بخواهید. در صورت بروز نقص در سیستم ABS در هنگام رانندگی، عملیات ABS متوقف خواهد شد، اما امکان استفاده از ترمز معمولی هنوز وجود خواهد داشت. توصیه می شود تا در اولین فرصت از افراد ذیصلاح مساعدت بخواهید.

چراغ هشدار ترمز پارک (دستی) / سیستم ترمز - قرمز
با قرار گرفتن سوئیچ استارت در حالت روشن (ON)، در فرآیند چک، این چراغ روشن شده و پس از ۵ ثانیه خاموش می شود. خاموش نشدن چراغ و یا روشن شدن آن در حین حرکت، ممکن است به معنای وجود نقص در سیستم ترمز باشد. نقص هایی مانند پایین بودن سطح روغن ترمز یا بروز نقص در سیستم توزیع الکترونیکی نیروی ترمز.

سطح روغن ترمز را چک نمایید (نگاه کنید به "تعویض روغن ترمز" در بخش "سرویس و نگهداری خودرو"). در صورتیکه چراغ روشن باقی بماند، با احتیاط، خودرو را متوقف نموده

چراغ هشدار روشن خواهد شد و یا پس از فرآیند چک، روشن باقی خواهد ماند. با رعایت ایمنی هرچه سریعتر اتومبیل را متوقف نموده و جهت بازبینی سیستم در اولین فرصت به عاملیت خدمات پس از فروش مدیاموتورز مراجعه فرمایید. در صورتیکه چراغ هشدار در هنگام رانندگی چشمک بزند، بدین معناست که سیستم جهت کمک به راننده کنترل را در دست میگیرد.

سیستم کنترل پایداری/کنترل لغزش غیرفعال (off) - زرد*
با قرار گرفتن سوئیچ استارت در حالت روشن (ON)، در فرآیند چک، این نشانگر تقریباً ۵ ثانیه نمایش داده می شود. در صورتیکه که سیستم کنترل پایداری/کنترل لغزش را به صورت دستی غیرفعال نمایید، این چراغ هشدار روشن خواهد شد.

چراغ هشدار وجود نقص در سیستم ABS - زرد
با قرار گرفتن سوئیچ استارت در حالت روشن (ON)، در فرآیند چک، این چراغ روشن شده و

* زرد



و قبل از رانندگی مجدد، از افراد ذیصلاح مساعدت بخواهید.

چراغ هشدار موتور

زرد - Drive by Wire Warning / (Engine Check)

در صورت شناسایی وجود نقص در عملکرد موتور، توسط سیستم مدیریت موتور، این چراغ هشدار روشن خواهد شد. با قرار گرفتن سوئیچ استارت در حالت روشن (ON)، در فرآیند چک، این چراغ روشن شده و پس از ۵ ثانیه خاموش می شود.



در صورت بروز نقص غیر مرتبط با گازهای خروجی موتور، در زمان حرکت خودرو، این چراغ هشدار روشن خواهد شد. توصیه می شود تا در اولین فرصت از افراد ذیصلاح درخواست مساعدت نمایید.

چراغ هشدار گازهای خروجی موتور - زرد

در صورت شناسایی وجود نقص مرتبط با گازهای خروجی موتور، توسط سیستم مدیریت موتور، این چراغ هشدار روشن خواهد شد. با قرار گرفتن سوئیچ استارت در حالت روشن (ON)، در فرآیند چک، این چراغ



روشن شده و وقتی که موتور روشن شود، خاموش می شود. در صورت بروز نقص مربوط به عملکرد موتور، در زمان حرکت خودرو، این چراغ هشدار روشن خواهد شد. توصیه می شود تا در اولین فرصت از افراد ذیصلاح درخواست مساعدت نمایید.

چراغ هشدار دمای مایع خنک کننده ی موتور - قرمز

با قرار گرفتن سوئیچ استارت در حالت روشن (ON)، در فرآیند چک، این چراغ روشن شده و پس از ۵ ثانیه خاموش می شود. خاموش نشدن این چراغ و یا روشن شدن آن در زمان حرکت به معنای بالا بودن مایع خنک کننده ی موتور میباشد. در صورتیکه دمای مایع خنک کننده ی موتور بسیار بالا باشد، چراغ هشدار چشمک زده و یک هشدار صوتی نیز پخش خواهد شد.



در صورت داغ کردن بیش از حد موتور، امکان صدمه دیدن جدی موتور وجود خواهد داشت. در چنین مواقعی، با احتیاط، خودرو را متوقف نموده و قبل از رانندگی مجدد، از افراد ذیصلاح مساعدت بخواهید.

چراغ هشدار سیستم فرمان برقی (EPS) / سنسور زاویه فرمان (SAS) - قرمز / زرد

 این چراغ هشدار جهت نشان دادن وجود نقص در فرمان برقی EPS یا سنسور زاویه فرمان SAS به کار می رود. با قرار گرفتن سوئیچ استارت در حالت روشن (ON)، در فرآیند چک، این چراغ روشن شده و پس از ۵ ثانیه خاموش می شود. در صورتیکه نقصی در سیستم فرمان برقی وجود داشته باشد، چراغ هشدار به رنگ زرد روشن خواهد شد و عملکرد فرمان برقی نیز ضعیف تر خواهد شد. در این صورت باید خودرو را متوقف نمایید، خودرو را مجدداً حرکت دهید، در صورتیکه چراغ به رنگ زرد روشن باقی بماند، در اولین فرصت به عاملیت خدمات پس از فروش مدیاموتورز مراجعه فرمایید. زمانیکه چراغ هشدار به رنگ قرمز شروع به چشمک زدن نماید، به این معناست که نقصی جدی در سیستم فرمان برقی وجود دارد. در این صورت باید جهت بازبینی و رفع عیب در اولین فرصت به عاملیت خدمات پس از فروش مدیاموتورز مراجعه فرمایید. زمانیکه چراغ هشدار به رنگ قرمز روشن شود، به این معناست

که نقصی در سیستم سنسور زاویه فرمان (SAS) وجود دارد و یا این سنسور کالیبره نمی باشد. در این صورت باید جهت بازبینی و رفع عیب در اولین فرصت به عاملیت خدمات پس از فروش مدیاموتورز مراجعه فرمایید.

چراغ هشدار سیستم ایمولایزر (Immobilizer) موتور - قرمز

 با قرار گرفتن سوئیچ استارت در حالت روشن (ON)، در فرآیند چک، این چراغ روشن شده و پس از ۵ ثانیه خاموش می شود. در صورت عدم تایید سیستم ایمولایزر، موتور خودرو غیرقابل استارت بوده و این چراغ هشدار روشن باقی خواهد ماند. در صورت پایین بودن ولتاژ کلید ریموت (remote key)، چراغ هشدار شروع به چشمک زدن خواهد کرد. در زمان بسته نبودن درب نیز، چراغ هشدار شروع به چشمک زدن خواهد کرد.

چراغ هشدار نقص در سیستم ترمز پارک برقی (EPB)
- زرد



با قرار گرفتن سوئیچ استارت در حالت روشن (ON)، در فرآیند چک، این چراغ روشن شده و پس از ۵ ثانیه خاموش می شود. در صورت بروز نقص در سیستم EPB یا ورود سیستم EPB در حالت عیب یابی (diagnosis). چراغ هشدار روشن شده و یک پیام هشدار برای مطلع کردن راننده فعال خواهد شد.

چراغ نشانگر فعال بودن سیستم هوشمند استارت / استاپ (Stop/Start) - سبز *



با قرار گرفتن سوئیچ استارت در حالت روشن (ON)، در فرآیند چک، این چراغ روشن شده و پس از ۵ ثانیه خاموش می شود. این چراغ هشدار برای آگاه کردن راننده از فعال بودن این سیستم و اینکه موتور خودرو توسط این سیستم کنترل میشود روشن می شود. در صورت جلوگیری از فعال شدن سیستم هوشمند استارت / استاپ، چراغ نشانگر پس از سه بار چشمک زدن، خاموش خواهد شد.

چراغ هشدار عیب در سیستم هوشمند استارت / استاپ
- زرد *



با قرار گرفتن سوئیچ استارت در حالت روشن (ON)، در فرآیند چک، این چراغ روشن شده و پس از ۵ ثانیه خاموش می شود. خاموش نشدن این چراغ و یا روشن شدن آن در زمان حرکت، به معنای بروز نقص در سیستم استارت / استاپ میباشد. در اولین فرصت به عاملیت خدمات پس از فروش مدیاموتورز مراجعه فرمایید.

نشانگر / هشدار فعال بودن یا بروز نقص در سیستم کمکی کنترل حرکت در سرپایینی (HDC) - سبز / زرد *



با قرار گرفتن سوئیچ استارت در حالت روشن (ON)، در فرآیند چک، این چراغ روشن شده و پس از ۵ ثانیه خاموش می شود. در صورتیکه کلید HDC فشرده شده باشد، و در صورتیکه چراغ هشدار به رنگ سبز روشن شود، به این معناست که HDC در حالت آماده باش (Standby mode) قرار گرفته است. در زمان چشمک زدن

چراغ هشدار به رنگ سبز، سیستم در آن زمان، تحت کنترل HDC قرار دارد. دکمه ی HDC را مجددا فشار دهید. به معنای غیرفعال بودن عملکرد HDC، چراغ نشانگر خاموش می شود. در صورتیکه سیستم های مربوط به HDC دچار خطا شده باشند، چراغ هشدار به رنگ زرد روشن خواهد شد. در اولین فرصت به عاملیت خدمات پس از فروش مدیاموتورز مراجعه فرمایید. در صورت چشمک زدن چراغ به رنگ زرد، به این معناست که ترمزها داغ کرده اند و سیستم HDC بصورت اتوماتیک غیرفعال شده است.

چراغ نیز روشن خواهد شد. در صورتیکه چراغ خاموش نشود، به عاملیت خدمات پس از فروش مدیاموتورز مراجعه فرمایید. توجه: در زمان حرکت در سطوح ناهموار یا شیبدار و در حالیکه سطح سوخت در داخل باک پایین می باشد، چراغ هشدار ممکن است روشن و خاموش شود. در صورت عدم دریافت اطلاعات از سنسور سوخت، چراغ هشدار چشمک خواهد زد و یک پیام هشدار صوتی به گوش خواهد رسید. به عاملیت خدمات پس از فروش مدیاموتورز مراجعه فرمایید.

هشدار پایین بودن سطح سوخت - زرد

با قرار گرفتن سوئیچ استارت در حالت روشن (ON)، در فرآیند چک، این چراغ روشن شده و پس از ۵ ثانیه خاموش می شود. چراغ هشدار زمانی که سطح سوخت داخل باک به سطح پایینی رسیده باشد، روشن می شود. در صورت امکان، پیش از روشن شدن چراغ هشدار کاهش سطح سوخت، سوخت گیری نمایید. با کاهش سطح سوخت این چراغ، چشمک می زند. زمانی که سوخت در داخل باک افزایش مییابد و از خط هشدار این چراغ بالاتر می رود، این



وضعیت ترمز پارک برقی (EPB) / اتوهولد (Autohold) * - قرمز/سبز

با قرار گرفتن سوئیچ استارت در حالت روشن (ON)، در فرآیند چک، این چراغ روشن شده و پس از ۵ ثانیه خاموش می شود. پس از فرآیند چک خودکار (self-check) در صورتیکه چراغ هشدار به رنگ قرمز روشن شود، به این معناست که سیستم ترمز پارک برقی فعال شده است. اگر این چراغ به رنگ قرمز چشمک بزند، به این معناست که ترمز پارک برقی فعال نمی باشد و یا اینکه ترمز پارک برقی

در رابطه با جزئیات، لطفاً به قسمت سیستم چهار چرخ متحرک (4WD) * در بخش " استارت خودرو و آغاز رانندگی" مراجعه فرمایید.

در پروسه ی ترمزگیری دینامیک می باشد. زمانیکه عملکرد اتوهولد (autohold) برای کمک به راننده، در حال عمل کردن باشد، این چراغ به رنگ سبز روشن خواهد شد.

هشدار قفل 4WD فعال / هشدار خطا در 4WD سبز/

زرد*

با قرار گرفتن سوئیچ استارت در حالت روشن (ON)، این چراغ ابتدا به رنگ سبز و سپس به رنگ زرد روشن شده و پس از فرآیند چک خودکار (self-check) خاموش می شود.



پس از فرآیند چک خودکار (self-check) در صورتیکه چراغ هشدار به رنگ سبز روشن شود، به این معناست که حالت 4WD فعال شده است.

پس از اینکه خودرو را روشن نمایید، در صورتیکه چراغ به رنگ زرد روشن باقی بماند، به معنای وجود نقص در سیستم 4WD خواهد بود.

در صورتیکه چراغ زرد خاموش نشود، جهت بازرینی و رفع عیب در اولین فرصت به عاملیت خدمات پس از فروش مدیاموتورز مراجعه فرمایید.

چراغ ها و کلید ها کلید اصلی چراغ ها

چراغ های اتوماتیک (AUTO) *

در وضعیتی که سوئیچ استارت در حالت ACC می باشد، کلید روشنایی را در وضعیت ۱ (AUTO) قرار دهید. سیستم روشنایی AUTO دائماً میزان نور محیط را کنترل نموده و طبق نیاز چراغ های لازم را بطور خودکار روشن و خاموش مینماید.

در وضعیتی که سوئیچ استارت در حالت ON می باشد، کلید روشنایی را در وضعیت ۱ قرار دهید. سیستم روشنایی AUTO، چراغ های عقب، بغل، صفحه کیلومتر، چراغ های پشت کلبه ها و چراغ های جلو را بر اساس میزان نور محیط و طبق نیاز بطور خودکار روشن و خاموش می نماید. زمانیکه کلید اصلی چراغ ها در وضعیت ۱ قرار دارد و کلید روشنایی در حالت ON، علامت روی کلید به رنگ سبز روشن خواهد شد.

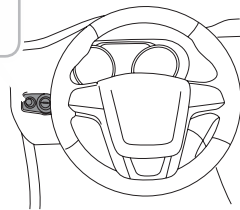
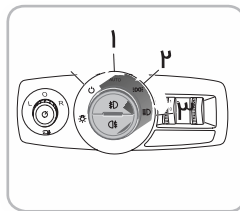

۱- چراغ های اتوماتیک (AUTO) *

۲- چراغ های عقب، بغل، صفحه کیلومتر و چراغ های پشت کلبه ها

۳- چراغ های جلو

توجه: این عملکرد با نصب یک سنسور بر روی خودرو، با قابلیت نظارت بر شرایط و میزان نور محیط امکانپذیر شده است. این سنسور در بالای صفحه کیلومتر و در نزدیک

جلو صرفاً در مودی که سوئیچ در وضعیت باز (On) قرار دارد روشن می شوند.

عملکرد مرا تا خانه دنبال کن (Follow Me Home)
پس از توقف کامل خودرو، سوئیچ استارت را در حالت off قرار داده و خارج نمایید، اهرم دسته راهنما را کاملاً به سمت فرمان بکشید و سپس رها نمایید. به این ترتیب پس از ترک خودرو، چراغ های نور پایین، چراغ های دنده عقب، مه شکن عقب به اندازه ی زمان و وضعیت تنظیم شده از پیش، روشن خواهند شد.
برای اطلاعات بیشتر در رابطه با این عملکرد، به قسمت "عملکرد مرا تا خانه دنبال کن (Follow Me Home)" در بخش "سیستم های تهویه مطبوع و صوتی" مراجعه فرمایید.

چراغ حرکت در روز (Daytime Running Lamp)
چراغ های حرکت در روز (Daytime Running Lamp) زمانیکه سوئیچ استارت را در حالت ACC قرار دارد، بصورت اتوماتیک روشن می شوند. زمانیکه چراغ های بغل روشن شوند، چراغهای حرکت در روز بصورت اتوماتیک خاموش خواهند شد.

شیشه ی جلو نصب شده است. از پوشاندن یا مخدوش کردن این ناحیه، خودداری نمایید، در غیر اینصورت ممکن است چراغ های جلو در مواقع غیرضروری روشن شوند.

چراغ های عقب، بغل، صفحه کیلومتر، چراغ های پشت کلیدها

برای روشن کردن چراغ های عقب، بغل، صفحه کیلومتر، چراغ های پشت کلیدها، کلید روشنایی را در وضعیت ۲ قرار دهید. علامت روی کلید به رنگ سبز روشن خواهد شد و در بعضی مدل ها، پیام "Lights On" در مرکز پیام ظاهر خواهد شد. وقتی که سوئیچ استارت در حالت OFF قرار گیرد، و درب راننده باز باشد، در صورتیکه چراغ ها هنوز روشن باشند، یک هشدار صوتی پخش شده و در بعضی مدل ها، پیام Lights On در مرکز پیام ظاهر خواهد شد.

چراغ های جلو
برای روشن شدن چراغ های جلو، چراغ های نور پایین و چراغ های کوچک کلید اصلی چراغ را در وضعیت ۳ قرار دهید و علامت روی کلید به رنگ سبز روشن خواهد شد. چراغ های

عملکرد خودروی من را پیدا کن (Find My Car) *

دکمه ی بازکن قفل در کلید ریموت را فشار دهید تا محل پارک خودرو را بیابید. عملکرد خودروی من را پیدا کن فعال می باشد. چراغ های دنده عقب، چراغ های نور پایین جلو چراغ های مه شکن عقب، بر اساس وضعیت و زمانیکه شما از پیش تعیین کرده اید، روشن خواهند شد.

برای اطلاعات بیشتر در رابطه با شیوه ی تنظیمات این عملکرد، به قسمت ”عملکرد خودروی من را پیدا کن“ در بخش ”سیستم های تهویه مطبوع و صوتی“ مراجعه فرمایید.

تنظیم نور پیش زمینه ی صفحه کیلومتر / پنل کنترل

تنظیم ارتفاع نور چراغ ها - دستی *

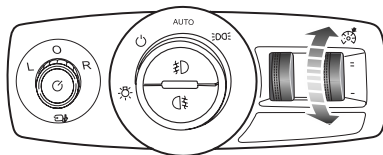
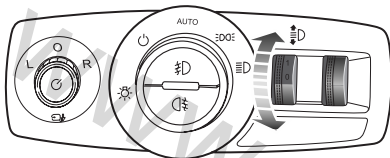

زاویه چراغ در حالت نور پائین می تواند تحت تاثیر وزن سرنشین و یا بار موجود در صندوق عقب تغییر کند. جهت تنظیم صحیح زاویه چراغ جلو و جلوگیری از سردرگمی راننده روبرویی، ارتفاع چراغ های جلو بایستی با توجه به وزن خودرو و طبق جدول پیش رو تنظیم شود.

در حالیکه سوئیچ استارت در وضعیت ON قرار دارد و کلید اصلی روشنایی در حالت ۲ میباشد، جهت افزایش روشنایی چرخ شستی را به سمت بالا و جهت کاهش روشنایی به سمت پایین بچرخانید. چرخ شستی تنظیم میزان نور صفحه کیلومتر / پنل کنترل همچنین روشنایی پشتی سوئیچ ها / کلیدها، سیستم صوتی، مرکز پیام را کنترل می نماید. در صورتیکه چراغ های بغل روشن شوند، روشنایی مرکز پیام در صفحه کیلومتر / پنل کنترل و سوئیچ ها / کلیدها خودبخود کاهش می یابد.

وضعیت	بار
۰	صندلی راننده یا صندلی راننده و سرنشین جلو اشغال باشد
۱	تمام صندلیها اشغال باشند بدون بار

کلید چراغ های مه شکن

از چراغ های مه شکن تنها در شرایطی که میزان دید شما از جاده خوب نیست (مانند مه غلیظ) استفاده نمایید. چراغ های مه شکن با تامین نور بیشتر، دایره ی دید شما را افزایش می دهند. استفاده از چراغ های مه شکن در شرایط دیگر ممکن است باعث خیره شدن چشم رانندگان دیگر شوید.



وضعیت	بار
۲	تمام صندلیها به همراه صندوق عقب، بگونه ای که بار در آن بطور مساوی پخش باشد، اشغال شده باشند و یا راننده تنها، صندوق کاملا پر
۳	تنها صندلی راننده به همراه صندوق عقب، بگونه ای که بار در آن بطور مساوی پخش باشد، اشغال شده باشند

تنظیم ارتفاع نور چراغ ها - اتوماتیک *

با روشن کردن چراغ نور پایین جلو زمانیکه خودرو در حال حرکت است، بازه و وضعیت نورپردازی چراغ های جلو، بر اساس شرایط افزایش و کاهش سرعت خودرو، میزان فراز و نشیب های جاده و غیره، بصورت اتوماتیک قابل تنظیم می باشند، تا به این ترتیب بر میزان ایمنی بودن رانندگی در زمان شب، بیفزایند.

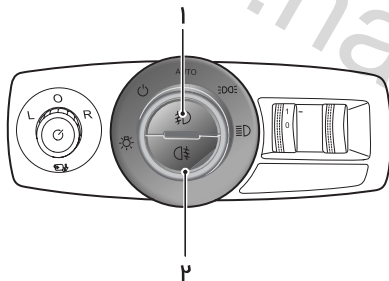

چراغ های مه شکن جلو

در زمان قرار داشتن سوئیچ استارت در حالت ON، و زمانی که چراغ های کوچک روشن میباشند دکمه ی چراغ مه شکن جلو (۱) را فشار دهید، و به این ترتیب چراغ های مه شکن جلو روشن یا خاموش خواهند شد. در این زمان، علامت روی دکمه ی چراغ های مه شکن جلو، به رنگ سبز روشن خواهند شد.

چراغ های مه شکن عقب

در زمان قرار داشتن سوئیچ استارت در حالت ON، و زمانی که چراغ های جلو روشن میباشند، دکمه ی چراغ مه شکن عقب (۲) را فشار دهید و به این ترتیب چراغ های مه شکن عقب روشن یا خاموش خواهند شد. در این زمان، علامت روی دکمه ی چراغ های مه شکن عقب، به رنگ سبز روشن خواهند شد.

اهرم چراغ های راهنما / نور بالا

مراقب باشید تا در زمان استفاده از نور بالا در حال رانندگی باعث خیره شدن چشم رانندگان دیگر نشوید. 

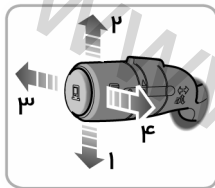

چراغ های راهنما

در زمان گردش به چپ (شکل ۱)، دسته راهنما را به سمت پایین فشار دهید، و در زمان گردش به راست (شکل ۲)، دسته راهنما را به سمت بالا فشار دهید. چراغ سبز رنگ مربوط

به جهت گردش در صفحه ی صفحه کیلومتر / پنل کنترل، بصورت همزمان با چراغ های راهنما، چشمک می زنند. با تکمیل دور (گردش)، چراغ های راهنما بصورت اتوماتیک خاموش خواهند شد. اما در صورتیکه زاویه ی گردش کوچک می باشد، به صورت دستی اهرم راهنما را به وضعیت خاموش باز گردانید تا چراغ های راهنما، خاموش شوند. در زمان تغییر لاین حرکت (lane) دسته راهنما را مختصری فشار داده و رها نمایید، به این ترتیب، چراغ های جهت انتخابی، سه بار روشن و خاموش خواهند شد.

نور پایین و نور بالای چراغ های جلو

در زمان قرار داشتن سوئیچ استارت در حالت ON، و زمانیکه سوئیچ اصلی چراغ ها در حالت ۳ قرار دارد، برای روشن کردن چراغ نور بالا، اهرم دسته راهنما را بصورت کامل به سمت صفحه کیلومتر / پنل کنترل (شکل ۳) فشار دهید، در همین لحظه چراغ هشدار آبی رنگ مربوط به نور بالا در صفحه ی پنل کنترل روشن شده و "Main Beam On" در مرکز پیام ظاهر خواهد شد. همچنین برای روشن کردن / بازگشت به نور پایین، اهرم دسته راهنما را بصورت کامل به سمت فرمان (شکل ۳)

بکشید.

نور بالا (دادن) (Headlights Flash)

اهرم دسته راهنما را به سمت فرمان (شکل ۴) کشیده و رها نمایید، به این ترتیب چراغ نور بالا روشن و خاموش خواهد شد.

سوختن لامپ

سوختن هر یک از لامپ ها توسط نمایش یک پیام و یک سمبل در مرکز پیام، اعلام خواهد شد.

• لامپ های چراغ استپ ترمز (تنها در نوع دارای لامپ)

• لامپ چراغ های راهنمای جلو (front direction indicators).

• لامپ چراغ های راهنمای عقب (rear direction indicators).

• لامپ چراغ های نور پایین جلو (Dipped beam headlamps).

• لامپ های موقعیت (چراغ های بغل، تنها در نوع دارای لامپ) (Position Lamps)

-
- لامپ های چراغ های مه شکن عقب (Rear Fog Lamps)
 - لامپ های چراغ های دنده عقب (Reversing Lamps)

چراغ های فلاشر

برای روشن کردن چراغ های فلاشر، دکمه ی  را فشار دهید. تمامی چراغهای راهنما به صورت همزمان روشن شده و همراه با چراغ های نشانگر موجود در صفحه ی پنل کنترل، چشمک خواهند زد. این دکمه را مجددا فشار دهید تا فلاشر را غیرفعال نمایید

در رابطه با موقعیت چراغ های فلاشر به تصویر ارائه شده در قسمت "تجهیزات هشدار خطر" در بخش "شرایط اضطراری و بروز نقص در خودرو" مراجعه فرمایید.

برف پاک کن ها و شیشه شویها کنترل های برف پاک کن شیشه ی جلو

- مود / سرعت تند (۳)
- مود تک ضرب (۴)
- مود تنظیم اتوماتیک سرعت (۵)
- مود شستشوی خودکار (برنامه ریزی شده) (۶)

مود سرعت اتوماتیک برف پاک کن

با فشار دادن اهرم برف پاک کن به سمت حالت سرعت اتوماتیک (۱)،

برف پاک کن ها بصورت اتوماتیک عمل خواهند کرد. برای انتخاب و تنظیم سرعت تناوبی حرکت برف پاک کن، کلید روی اهرم را (شکل ۵) را بچرخانید. سرعت تناوبی برف پاک کن ها، همچنین بر اساس سرعت خودرو تغییر خواهد کرد. با افزایش سرعت خودرو، سرعت عملکرد برف پاک کن ها نیز افزایش خواهد یافت و با کاهش سرعت خودرو، سرعت عملکرد برف پاک کن ها نیز کاهش خواهد یافت.

مود سرعت پایین

با فشار دادن اهرم برف پاک کن به سمت حالت سرعت پایین (۲)، برف پاک کن ها در حالت سرعت پایین (کند) عمل

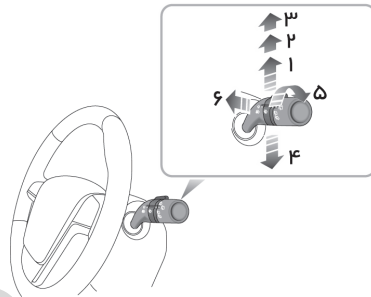

تنها زمانیکه سوئیچ استارت در حالت ON قرار داشته باشد، برف پاک کن ها و شیشه شوی در حالت عملیاتی خواهند بود. برای انتخاب سرعت عملکرد برف پاک کن ها، اهرم برف پاک کن را به سمت بالا فشار دهید.

- مود سرعت اتوماتیک (۱)
- مود سرعت پایین (کند) (۲)



- در زمان خشک بودن سطح شیشه، از فعال کردن برف پاک کن، خودداری نمایید.
- در شرایط آب و هوایی بسیار سرد یا بسیار گرم، پیش از فعال کردن برف پاک کن ها از یخ نزدن تیغه برف پاک کن و یا نجسیدن آن به سطح شیشه، مطمئن شوید.
- در زمستان، پیش از فعال کردن برف پاک کن ها، برف، یخ یا آب موجود بر روی برف پاک کن ها باید تمیز شوند.

شستشوی خودکار (برنامه ریزی شده) شیشه جلو

اهرم (شکل ۶) را به سمت فرمان بکشید - شیشه شویها بلافاصله عمل می کنند. پس از تأخیر کوتاهی، برف پاک کن به همراه شیشه شوی شروع به کار می کنند. هر دو عملکرد تا زمان رها سازی اهرم ادامه می یابد.

توجه: پس از رها سازی اهرم، برف پاک کن ها به تا سه بار به عملکرد خود ادامه خواهند داد. پس از چند ثانیه برف پاک کن ها یکبار دیگر عمل می کنند تا هرگونه مایع باقی مانده را از روی شیشه پاک نمایند.

خواهند کرد. با کاهش سرعت خودرو به کمتر از ۸ کیلومتر در ساعت، حالت / سرعت پایین، تبدیل به حالت اتوماتیک خواهد شد. این حالت به صورت دستی و با تغییر تنظیمات برف پاک کن قابل تغییر می باشد.

مود سرعت تند

با فشار دادن اهرم برف پاک کن به سمت حالت سرعت تند (۳)، برف پاک کن ها در حالت سرعت تند عمل خواهند کرد. با کاهش سرعت خودرو به کمتر از ۸ کیلومتر در ساعت، حالت / سرعت تند، تبدیل به حالت / سرعت پایین خواهد شد. این حالت به صورت دستی اهرم برف پاک کن قابل تغییر می باشد.

عملکرد تک ضربی

با فشار دادن اهرم برف پاک کن به سمت حالت تک ضرب (۴) و رها کردن آن، برف پاک کن ها به صورت تک ضرب عمل خواهند کرد، در صورت رها نکردن اهرم، برف پاک کن با سرعت بالا عمل خواهد کرد، تا زمانیکه اهرم را رها نمایید.

کنترل های برف پاکن شیشه ی عقب

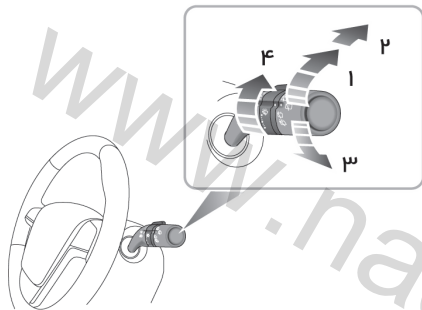

مود عملکرد تناوبی برف پاک کن (۱)

مود شستشو و حرکت برف پاک کن (۲)

مود شستشو و حرکت برف پاک کن (۳)

برف پاک کن و آب پاش شیشه عقب زمانیکه سوئیچ استارت در حالت ACC یا ON/RUN/START قرار داشته باشد، عمل می نمایند.



در صورتیکه محلول شیشه شوی بر روی شیشه نباشد (ناخالصی ها یا یخ ممکن است افشانه ها را مسدود نموده باشند)، بلافاصله اهرم را آزاد نمایید. این کار از کارکرد برف پاک کن ها و خطر اختلال دید با مالیدن گل و لای بر روی شیشه جلوی شسته نشده، جلوگیری می کند.

آب پاش چراغ جلو *

دو افشانه ی آب پاش چراغ جلو در روبروی چراغ های جلو و در داخل سپر جلو (به شکل مخفی) نصب شده اند. پس از استارت کردن موتور و روشن کردن چراغ های جلو، با کشیدن اهرم برف پاک کن به سمت فرمان، در اولین دفعه، آب پاش چراغ جلو دو بار عمل خواهد کرد. بعد از این، هر ۵ باری که اهرم به سمت فرمان کشیده شود (برای فعال کردن آب پاش شیشه ی جلو) آب پاش چراغ جلو نیز دوبار عمل خواهد کرد.

توجه: در زمانیکه برف پاک کن های شیشه ی جلو روشن باشند، در صورتیکه دسته دنده در حالت R (عقب) باشد، برف پاک کن عقب نیز عمل خواهد کرد.

سوئیچ برف پاک کن عقب در حالت عملکرد تناوبی برف پاک کن (۱) قرار بگیرد، برف پاک کن عقب فعال شده و پس از عملکرد آن به اندازه ی سه ضرب، به حالت عملکرد تناوبی در خواهد آمد. برای تنظیم فواصل عملکرد برف پاک کن، از سوئیچ (۴) استفاده نمایید.

سوئیچ برف پاک کن عقب را در حالت مود شستشو و حرکت برف پاک کن (۲) قرار داده و نگاه دارید، برف پاک کن و آب پاش شیشه عقب به صورت همزمان، عمل خواهند کرد، و برف پاک کن عقب با سرعت حرکت خواهد کرد. اگر سوئیچ را رها نمایید، تا به حالت عملکرد تناوبی برف پاک کن (۱) برود، شیشه شوی عقب متوقف خواهد.

سوئیچ برف پاک کن عقب را حالت شستشو و حرکت برف پاک کن (۳) قرار داده و نگاه دارید، برف پاک کن و آب پاش شیشه عقب به صورت همزمان، عمل خواهند کرد. اگر سوئیچ رها شده و در حالت OFF قرار گیرد، برف پاک کن عقب و شیشه شوی، متوقف خواهند شد.

توجه: زمانیکه درب عقب باز باشد، عملکردهای برف پاک کن عقب، غیر فعال خواهند بود.

سیستم فرمان تنظیم ستون فرمان

هنگامی که خودرو در حال حرکت است، از تنظیم ارتفاع یا زاویه فرمان پرهیز نمایید. این کار بسیار خطرناک است.



- ۱- اهرم قفل را کاملاً آزاد نمایید.
- ۲- فرمان را با دو دست نگاه داشته و میل فرمان را به سمت بالا یا پایین حرکت دهید، تا فرمان در راحت ترین وضعیت دلخواه شما قرار گیرد.
- ۳- فرمان را به اندازه دلخواه به سمت خود کشیده و یا به سمت داخل فشار دهید.
- ۴- پس از انتخاب وضعیت رانندگی راحت، اهرم قفل را کاملاً بالا بکشید تا میل فرمان در وضعیت جدید قفل شود.

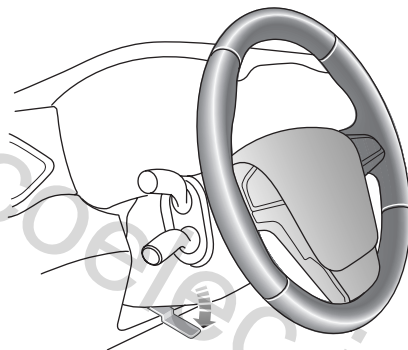



زمانیکه فرمان برقی، عمل می نماید، باقی ماندن فرمان وضعیت های آخرین درجه، به مدت طولانی، باعث خواهد شد که از نیروی فرمان هیدرولیک کاسته شده و فرمان کمی سنگین حس شود.

چراغ های هشدار سیستم فرمان برقی (EPS) / سنسور زاویه فرمان (SAS)

به قسمت "نشانگرها و چراغ های هشدار" در بخش "تجهیزات و کنترل ها" مراجعه فرمایید. در صورت برداشتن سرباتری این چراغ هشدار پس از گذاشتن سرباتری، به رنگ زرد روشن خواهد شد. در این زمان فرمان را تا انتها به سمت چپ بچرخانید، و سپس تا انتها به سمت راست بچرخانید تا سیستم مجدداً کالیبره و معرفی شود. به این شکل، این چراغ نیز خاموش خواهد شد.

فرمان برقی



در صورت بروز نقص در فرمان برقی، و چرخاندن فرمان با سختی قابل انجام خواهد بود، که به شدت میزان ایمنی رانندگی را تحت تاثیر قرار خواهد داد.

سیستم فرمان برقی تنها پس از زمانیکه موتور روشن شده باشد، عمل می نماید، نیروی کمکی فرمان توسط یک موتور برقی تامین شده و این نیرو بصورت اتوماتیک بر اساس سرعت خودرو، نیروی وارد بر فرمان، و زاویه ی گردش و چرخش فرمان تنظیم می شود.

سیستم فرمان برقی، دارای مزیت‌هایی چون ساختار ساده، مصرف کم نیرو می باشد. در مقایسه با سیستم های فرمان هیدرولیک معمولی سیستم فرمان برقی، تنها زمانی که خودرو در واقع در حال دور زدن می باشد، نیاز به انرژی خواهد داشت، بنابراین و با توجه به ضرورت های خودرو، با استفاده از این سیستم، می توان، هدر رفتن انرژی به شکل قابل توجهی جلوگیری کرد.

توجه: نقاط فشار دادن بوق و کیسه هوا راننده بر روی غربلیک فرمان و نزدیک به هم می باشند. محل فشار دادن بوق در شکل مشخص است، لطفا جهت جلوگیری از هرگونه اختلال در عملکرد کیسه هوا، تنها نقاط مشخص شده را فشار دهید.

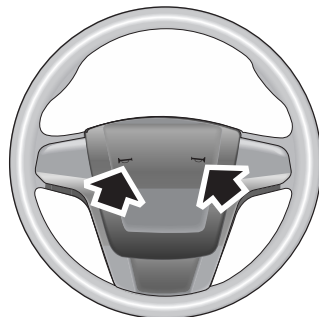

در زمان بروز تصادف از فشار دادن یا ضربه زدن شدید بر روی بوق خودداری نمایید.

زمانیکه سوئیچ استارت در حالت ACC یا ON/RUN/ START قرار دارد، دکمه ی بوق روی فرمان را (بصورت نمایش داده شده در شکل بالا) فشار دهید و بوق فعال خواهد شد.

آینه ها

آینه های بغل

توجه: اشیاء در آینه های بغل ممکن است دورتر از موقعیت واقعی خود به نظر برسند.

تنظیم شیشه ی آینه ی، آینه های بغل برقی

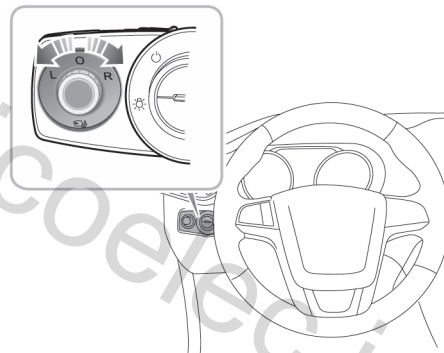

- زمانیکه سوئیچ استارت در حالت ACC یا ON/RUN/START قرار دارد، برای انتخاب آینه ی سمت چپ پیچ کنترل را در حالت L و برای انتخاب آینه ی سمت راست پیچ کنترل را در حالت R قرار دهید.
- برای تنظیم شیشه ی آینه به سمت بالا / پایین / چپ / راست از پیچ کنترل استفاده نمایید.
- جهت جلوگیری از هر گونه حرکت و یا تغییر جهت ناخواسته، پیچ کنترل را به حالت میانی (صفر) بازگردانده و آینه را غیرفعال نمایید.

المنت های گرم کن آینه های بغل *

شیشه های آینه بغل خودرو، جهت جلوگیری از یخ زدگی و بخارگرفتنگی شیشه ی آینه، دارای گرم کن داخلی می باشند. این گرم کن ها زمانی عمل می کنند که کلید گرم کن شیشه ی عقب، در حالت فعال (روشن) باشد. توجه: تنها زمانیکه موتور خودرو روشن است،المنت های گرم کن، قابل فعالسازی خواهند بود.

تا کردن آینه های بغل

برای جلوگیری از تصادف یا صدمه دیدگی در زمان عبور از مسیرهای باریک، میتوان آینه های بغل را به سمت داخل تا کرد.

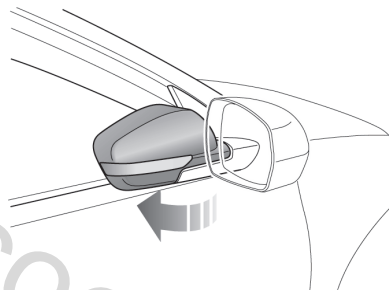

تا کردن آینه های بغل بصورت دستی*

در خودروهای مجهز به قابلیت تا کردن آینه های بغل بصورت دستی، آینه های بغل تنها در جهت رو به پشت قابل تا کردن می باشند.

تا کردن آینه های بغل بصورت برقی*

در خودروهای مجهز به آینه های بغل با قابلیت تا کردن برقی، زمانیکه سوئیچ استارت را در حالت ACC یا ON/RUN/START قرار دارد، پیچ کنترل را در حالت میانی (۰) قرار داده و به سمت پایین فشار دهید. آینه های بغل بصورت اتوماتیک تا خواهند شد. پیچ کنترل را مجدداً به سمت پایین فشار دهید. آینه های بغل مجدداً به حالت ابتدایی باز خواهند گشت.



- آینه های بغل توسط سوئیچ الکتریکی کنترل می شوند، در صورت کنترل و تنظیم آنها به صورت دستی، ممکن است باعث بروز نقص در تجهیزات مربوط به آنها گردد.
- آینه های بغل مجهز به موتورهای برقی می باشند. در نتیجه قرار دادن آنها در معرض آب فشار قوی در زمان شستشو ممکن است، باعث بروز نقص در تجهیزات برقی آنها گردد.
- در خودروهای مجهز به آینه های بغل تاشوی برقی، آینه های بغل ممکن است به دلایل مختلف از وضعیت اصلی خود منحرف شوند، در این شرایط، کلیدهای برقی کنترل آینه تنها زمانی قابل استفاده خواهند بود که بصورت دستی آینه ها را به وضعیت اصلی باز گردند.

آینه وسط

پیش از شروع به حرکت، برای کسب بهترین زاویه ی دید ممکن از عقب، آینه ی وسط را تنظیم نمایید. عملکرد ضد انعکاس نور در شب، چه دستی و چه اتوماتیک، در آینه ی وسط، از خیره شدن چشم راننده در شب، در اثر انعکاس نور چراغ های نور بالای خودرو های پشتی، جلوگیری می نماید. عملکرد ضد انعکاس نور اتوماتیک آینه وسط *

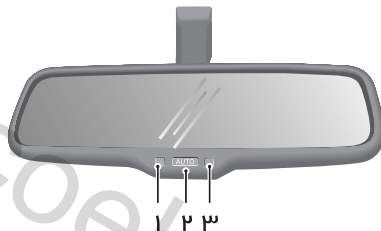

۱ نشانگر عملکرد

۲ کلید عملکرد ضد انعکاس نور اتوماتیک

۳ سنسور نور

پس از استارت کردن خودرو، عملکرد ضد انعکاس نور اتوماتیک، بصورت اتوماتیک فعال (روشن) می شود (نشانگر عملکرد ON). در شرایطی که نور چراغ های خودروی پشتی ممکن است باعث خیره شدن چشم راننده شوند، سنسور نور عملکرد ضد انعکاس نور اتوماتیک را فعال می نماید.

برای خاموش کردن عملکرد ضد انعکاس نور اتوماتیک، کلید عملکرد ضد انعکاس نور اتوماتیک را فشار دهید (نشانگر عملکرد OFF) و برای فعالسازی آن، دکمه را مجددا فشار دهید.

عملکرد ضد انعکاس نور اتوماتیک در شرایط زیر به درستی قابل فعالسازی نخواهد بود:

- نور چراغ های خودروی پشتی، قادر به تحریک مستقیم سنسور نور نباشد.
- شیشه عقب توسط طلق تیره پوشانده شده باشد
- دنده ی عقب انتخاب شده باشد.

توجه: در بعضی موارد ممکن است تا، عملکرد دستی ضد انعکاس نور (Anti-dazzling) در شب در آینه ی وسط، باعث کاهش دید راننده و عدم توانایی راننده در تشخیص فاصله ی صحیح اشیا از خودرو شود

عملکرد دستی ضد انعکاس نور آینه وسط *



برای تغییر زاویه ی آینه ی وسط و همچنین کسب حالت ضد انعکاس نور (Anti-dazzling) در شب در آینه ی وسط اهرم تنظیم زیر آینه را بکشید. برای بازگرداندن آینه به حالت نرمال، اهرم تنظیم را به سمت عقب فشار دهید.

آفتابگیر

آینه ی آفتابگیر راننده باید تنها زمانیکه خودرو متوقف می باشد مورد استفاده قرار گیرد.



برای استفاده از آینه آفتابگیر (۲)، آفتابگیر (۱) را به سمت پایین بکشید. در صورتیکه خودرو مجهز به چراغ آینه آفتابگیر باشد، آینه آفتابگیر باشد، با باز شدن کاور، چراغ روشن می شود و با بستن کاور چراغ خاموش می شود.

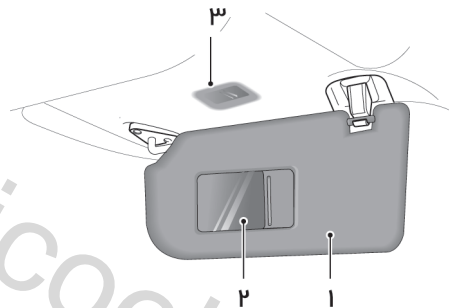

آفتابگیرها در سقف خودرو در بالا سر راننده و سرنشین جلو نصب شده اند. بسته به مدل و پیکربندی خودرو، بعضی مدل ها مجهز به چراغ آینه آفتابگیر (۳) می باشند.

شیشه ها کنترل های شیشه های برقی

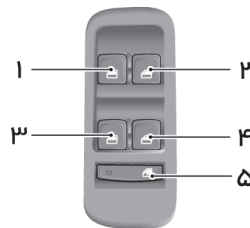

- ۱- کلید کنترل شیشه ی جلو سمت چپ
- ۲- کلید کنترل شیشه ی جلو سمت راست
- ۳- کلید کنترل شیشه ی عقب سمت چپ
- ۴- کلید کنترل شیشه ی عقب سمت راست
- ۵- کلید غیرفعال سازی کلید های شیشه های عقب

کنترل شیشه ها

⚠️ هنگام بالا یا پایین بردن شیشه ها، مطمئن شوید که کودکان در اطراف آن حضور نداشته باشند.

برای پایین آوردن شیشه کلید (۴-۱) را به سمت پایین فشار داده و برای بالا بردن شیشه کلید را به سمت بالا بکشید. به محض رها سازی کلید شیشه متوقف خواهد شد (مگر اینکه عملکرد « پایین / بالا دادن یک ضرب شیشه » فعال باشد).

توجه: شیشه های درب های جلو (سرنشین جلو) و عقب را می توان با کلید هر یک از این شیشه ها، نصب شده بر روی هر درب، کنترل کرد. در صورت فعال سازی کلید غیرفعال سازی کلید های شیشه های عقب (۵)، کلید های شیشه های عقب عمل نخواهند کرد.

توجه: شیشه های برقی، وقتی که سوئیچ استارت در وضعیت ACC یا ON/RUN/START باشد، عملیاتی خواهند بود.

کلید غیرفعال سازی کلید های شیشه های عقب
برای فعال سازی این عملکرد، کلید (۵) را فشار دهید، چراغ کلید به معنای فعال بودن عملکرد روشن خواهد شد، برای غیرفعال کردن آن، دکمه را مجدداً فشار دهید.

توجه: توصیه می شود تا در هنگام حضور کودکان در صندلی عقب، کلیدهای شیشه ی عقب را غیر فعال نمایید.

عملکرد پایین دادن یک ضرب شیشه (لمسی) *
با زدن (فشردن) دکمه ی یکی از شیشه ها و رها کردن آن (ظرف نیم ثانیه)، می توانید شیشه را بصورت یک ضرب پایین دهید. هر زمانیکه دکمه را مجدداً فشار دهید، می توانید حرکت شیشه را متوقف نمایید.

بالابر (یک ضرب) « لمسی » و « سیستم ایمنی برگشت شیشه » *
برخی مدل های خودرو دارای سیستم بالا بر لمسی هستند که همانند سیستم پایین بر لمسی می باشد. با فشار دادن مجدد

کلید، حرکت شیشه را می توان در هر زمان متوقف نمود. عملکرد برگشت شیشه، یک عملکرد ایمنی است که در صورت شناسایی مانع در مسیر حرکت شیشه در زمان بالا رفتن، از بسته شدن کامل شیشه جلوگیری می کند - در صورت بروز این اتفاق، شیشه کمی باز می شود تا امکان برداشتن مانع وجود داشته باشد.

توجه: برای جلوگیری از داغ کردن الکتروموتور شیشه بالابر برقی، از بالا / پایین دادن شیشه بصورت متوالی، در مدتی بیش از ۲۰ ثانیه خودداری نمایید، در غیر اینصورت سیستم بصورت خودکار متوقف خواهد شد (برای پیشگیری از صدمه دیدن آن). در صورت متوقف شدن اتوماتیک الکتروموتور، لطفاً تا خنک شدن سیستم صبر نمایید.

توجه: در صورت قطع شدن باتری (برداشتن سرباتری)، عملکردهای «پایین دادن یک ضرب شیشه » و « سیستم ایمنی برگشت شیشه »* غیرفعال خواهند شد. برای فعالسازی مجدد این عملکرد، کلید کنترل شیشه را مختصراً و بصورت مداوم، به مدت ۵ ثانیه بالا داده و نگاه دارید.

سانروف *

دستورالعمل های کاربری

⚠ هنگام حرکت خودرو، اجازه ندهید تا سرنشین های خودرو هیچ یک از قسمت های بدن خود را از منفذ سانروف خارج نمایند، چرا که ممکن است با اشیاء پرنده یا شاخه های درختان برخورد کرده و صدمه ببینند.

- هنگام بارندگی سانروف را باز ننمایید.
- هنگام حرکت با سرعت بیش از ۱۲۰ کیلومتر در ساعت، بهتر است تا سانروف را باز ننمایید.
- قبل از بازکردن، همیشه آب روی صفحه ی شیشه ای سانروف را خشک نمایید، در غیر اینصورت امکان ورود آب به داخل اتاق وجود دارد.
- سینی آبچکان و مکانیزم سانروف را منظمآ تمیز نمایید.
- صفحه ی شیشه ای و نوار درزگیر سانروف را با محلول های شوینده ای مانند الکل تمیز نمایید.
- همزمان با تکمیل عملیات سانروف، کلید سانروف را به موقع رها نمایید، در غیر اینصورت امکان بروز نقص، محتمل می باشد.

طرز کار سانروف

⚠ در زمان بستن سانروف از اینکه سرنشین های خودرو خصوصاً کودکان در شرایط ایمن هستند، و هیچ بخش از بدنشان در منفذ سانروف قرار ندارد اطمینان حاصل نمایید.

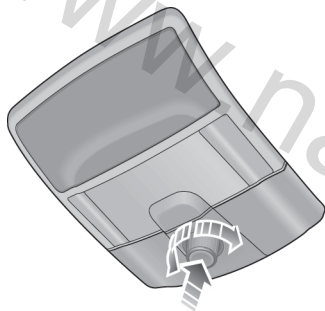

تنها، زمانی که سوئیچ استارت در حالت ON/RUN/START قرار داشته باشد، سانروف در حالت عملیاتی خواهد بود.

سانروف می تواند باز شده یا زاویه بگیرد (مود نیمه باز).

زاویه دادن به سانروف (مود نیمه باز)

در زمان بسته بودن سانروف، کلید تنظیم سانروف را فشار دهید، لبه ی پشتی سانروف بصورت اتوماتیک زاویه خواهد گرفت. در طول فرآیند زاویه گیری، می‌توانید برای متوقف کردن حرکت سانروف هر زمان که لازم باشد، کلید تنظیم سانروف را مجدداً فشار دهید.



عملکرد یک ضرب سانروف

پیچ تنظیم سانروف را به سمت آیکون ("Open by slid-ing") چرخانده و رها نمایید، سپس سانروف بصورت اتوماتیک و کاملاً باز خواهد شد. در طول فرآیند حرکت سانروف می‌توانید برای متوقف کردن حرکت سانروف هر زمان که لازم باشد، پیچ تنظیم را بچرخانید.

زمانیکه سانروف باز است، پیچ تنظیم سانروف را به سمت آیکون بستن سانروف ("Close") چرخانده و رها نمایید، سانروف بصورت کامل بسته خواهد شد. در طول فرآیند حرکت سانروف می‌توانید برای متوقف کردن حرکت سانروف هر زمان که لازم باشد، پیچ تنظیم را بچرخانید.

عملکرد « سیستم ایمنی برگشت سانروف »

عملکرد برگشت سانروف، یک عملکرد ایمنی است که در صورت شناسایی مانع در مسیر حرکت سانروف در زمان بسته شدن،

باز کردن سانروف

در زمان بسته بودن سانروف، پیچ تنظیم سانروف را به سمت آیکون باز کردن سانروف ("open") چرخانده و نگاه دارید. سانروف بصورت اتوماتیک باز خواهد شد. برای متوقف کردن حرکت سانروف هر زمان که لازم باشد، پیچ تنظیم سانروف را رها نمایید.



بستن سانروف

در زمان باز بودن سانروف، پیچ تنظیم سانروف را به سمت آیکون بستن سانروف ("Close") چرخانده



از بسته شدن کامل سانروف جلوگیری می کند. در صورت بروز این اتفاق، سانروف باز می شود تا امکان برداشتن مانع وجود داشته باشد.

توجه: عملکرد « سیستم ایمنی برگشت سانروف»، تنها زمانی که سانروف را به صورت کامل (کشویی) و نه بصورت نیمه باز، استفاده می نمایید، فعال خواهد بود.

ریست کردن نقطه آغاز به حرکت سانروف

پس از اینکه سانروف به شکل کامل و در حالت زاویه دار باز شود، کلید زاویه دادن به را به مدت ۵ ثانیه نگاه دارید، و عملیات ریست کردن نقطه آغاز به حرکت سانروف با شروع به حرکت سانروف، تکمیل خواهد شد.

توقف در صورت داغ کردن

برای جلوگیری از داغ کردن الکتروموتور سانروف، پس از دو دقیقه عمل کردن متوالی سانروف، مکانیزم سانروف، برای پیشگیری از صدمه دیدن آن، بصورت خودکار متوقف خواهد شد. مدت زمان لازم برای خنک شدن الکترو موتور، ۲۰ ثانیه

می باشد.

در زمان متوقف شدن سانروف در صورت داغ کردن، در ۲۰ ثانیه ی ابتدایی، تنها فرمان خاموش کردن سانروف قابل اجرا خواهد بود. دیگر فرامین مربوط به سانروف پس از زمان از پیش تعیین شده، ممکن خواهند بود.

اگر نیاز به فعال کردن سانروف پس از عملکرد توقف در صورت داغ کردن باشد، پس از استفاده ی مستمر مجدد به مدت ۳۵ ثانیه، بلافاصله پس از فعال شدن مجدد، عملکرد توقف در صورت داغ کردن، عملکرد توقف مجددا فعال خواهد شد و این بار پروسه ی خنک کاری سیستم، ۱۵۰ ثانیه، طول خواهد کشید.

تجهیزات داخلی چراغ سقفی و مطالعه ی جلو

شماره ی (۲) را فشار دهید و برای خاموش کردن آن، دکمه شماره ی (۲) را مجدداً فشار دهید.

کنترل / عملکرد اتوماتیک

در موارد زیر، چراغ سقفی خودرو، به صورت اتوماتیک روشن خواهد شد.

- با باز شدن قفل درب خودرو
- یکی از درب ها یا درب عقب باز شوند
- سوئیچ استارت در حالت off قرار گرفته، با این شرط که چراغ های بغل (کوچک) در سی ثانیه اخیر پیش از اینکه سوئیچ در حالت off قرار گیرد، یک بار روشن شده باشند.

توجه: در صورتیکه یکی از درب ها یا درب عقب به مدت ۱۵ دقیقه باز باشد، چراغهای داخل بصورت اتوماتیک خاموش خواهند شد تا از تخلیه باتری جلوگیری گردد.

غیرفعال کردن عملکرد اتوماتیک

در صورت لزوم، عملکرد روشنایی اتوماتیک شرح داده شده در بالا، بشرح ذیل غیرفعال میگردد:

سوئیچ استارت را در حالت ACC یا ON/RUN/START

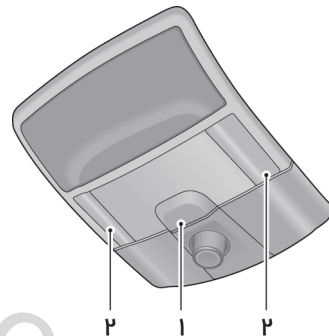

کنترل / عملکرد دستی

برای روشن کردن چراغ سقفی دکمه شماره ی (۱) را فشار دهید و برای خاموش کردن آن، دکمه شماره ی (۱) را مجدداً فشار دهید. برای روشن کردن چراغ مطالعه یکی از دکمه های

چراغ سقفی عقب

قرار دهید، کلید چراغ سقفی (۱) را به مدت ۵ ثانیه فشار داده و نگاه دارید، تمامی چراغ های داخل اتاق چشمک زده و سپس خاموش می شوند. عملکرد اتوماتیک متوقف گشته و عملکرد دستی هنوز موجود خواهد بود. برای بازگشت به عملکرد اتوماتیک، مراحل فوق را تکرار نمایید.

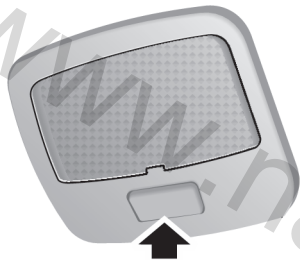

برای روشن کردن چراغ سقفی دکمه ی مشخص شده در تصویر را فشار دهید، و برای خاموش کردن آن، همان دکمه را مجددا فشار دهید.

پریز برق لوازم برقی

پریز برق لوازم برقی کنسول وسط جلو

زمانیکه پریز برق لوازم برقی کنسول وسط جلو مورد استفاده نمی باشد، درپوش آن را وارد نمایید، در غیر اینصورت اشیا خارجی ممکن است وارد پریز (سوکت) شده و بر کارکرد آن تاثیر گذاشته حتی باعث اتصالی در سیستم شوند.



پریز برق کنسول وسط جلو در زیر کلید چراغ فلاشر قرار گرفته است. زمانیکه سوئیچ استارت در حالت ACC یا ON/RUN/START قرار دارد، کاور زیرسیگاری را بالا داده درپوش سوکت را برای استفاده از سوکت، خارج نمایید. لطفاً پس از استفاده از پریز برق لوازم برقی، درپوش آن را وارد نمایید.

توجه: ولتاژ پریز برق $12V$ و توان آن $120W$ می باشد.

توجه: استفاده ی بیش از حد از پریز برق کنسول وسط جلو، در زمانیکه موتور خودرو خاموش می باشد، ممکن است باعث خالی شدن باتری خودرو گردد.

توجه: این خودرو مجهز به فنکدک نمی باشد.

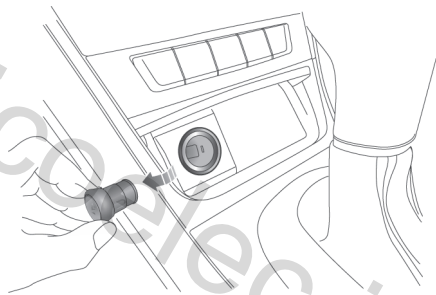

پریز برق محفظه ی بار *

لطفاً پس از استفاده از پریز برق لوازم برقی، درپوش آن را وارد نمایید.

توجه: ولتاژ پریز برق محفظه ی بار $12V$ و توان آن $120W$ می باشد.

توجه: استفاده ی بیش از حد از پریز برق محفظه ی بار، در زمانیکه موتور خودرو خاموش می باشد، ممکن است باعث خالی شدن باتری خودرو گردد.

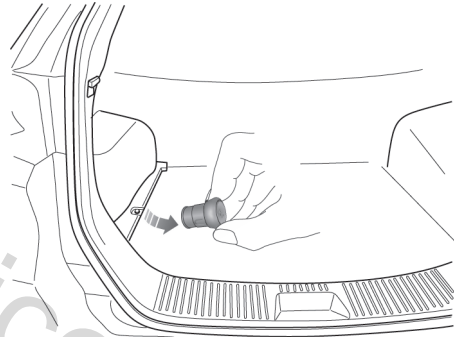

پریز برق محفظه ی بار در سمت چپ محفظه ی بار قرار گرفته است. زمانیکه سوئیچ استارت را در حالت ACC یا ON/RUN/START قرار دارد، درپوش سوکت را برای استفاده از سوکت، خارج نمایید.

محفظه های نگهداری اشیاء دستورالعمل ها

- لطفاً تمامی محفظه های نگهداری اشیاء را در زمانیکه خودرو در حال حرکت است، ببندید. در صورتیکه درب محفظه های نگهداری اشیاء را باز باقی گذارید، ممکن است که باعث صدمه دیدن سرنشینان خودرو گردید، به عنوان مثال در مواقعی چون شروع به حرکت ناگهانی، ترمزگیری شدید در مواقع اضطراری یا تصادف.

- از قرار دادن و نگهداری مواد قابل اشتعال مانند مایعات یا فندک در محفظه های نگهداری اشیاء، خودداری فرمایید، هوای گرم، در تابستان، باعث اشتعال این مواد شده و باعث آتش سوزی شوند.

زیرسیگاری *

از انباشتن زباله، سیگار و یا هر نوع ماده ی قابل اشتعال در زیرسیگاری پرهیز کرده و همیشه در زمان قرار دادن ته سیگار یا کبریت در داخل آن، از خاموش بودن آنها اطمینان حاصل نمایید، تا از آتش سوزی جلوگیری نمایید.

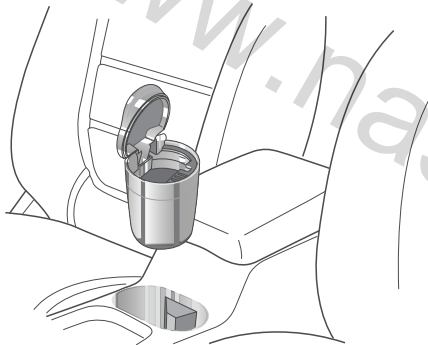

توجه: این خودرو مجهز به زیرسیگاری متحرک نمی باشد.

جعبه داشبورد

قابلیت یخچال جعبه داشبورد، بچرخانید. برای بستن جعبه داشبورد، درب آن را بالا داده و فشار دهید تا بسته شود. هنگام حرکت خودرو اطمینان حاصل نمایید که درب جعبه داشبورد کاملاً بسته است.

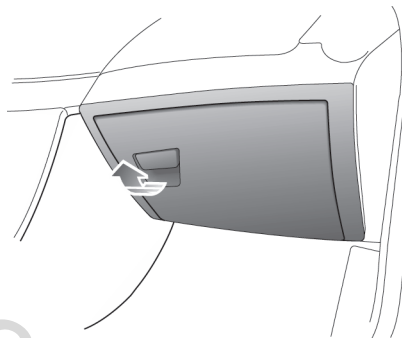

محفظه نگهداری اشیا

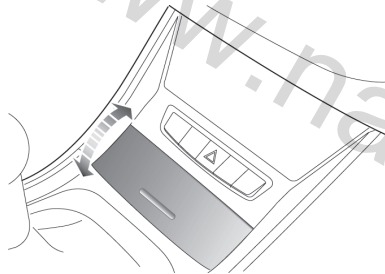

محفظه نگهداری اشیا در انتهای پیشین کنسول وسط قرار دارد. در بعضی مدل ها، محفظه نگهداری اشیا دارای درپوش نمی باشند، و بعضی مدلها دارای درپوش می باشند.

برای باز کردن جعبه داشبورد، دستگیره ی آنرا بکشید. چراغ جعبه داشبورد* بصورت اتوماتیک روشن می شود. خودرویی که مجهز به چراغ جعبه داشبورد می باشد، همچنین قابلیت تبدیل جعبه داشبورد به یخچال را نیز دارد. سیستم تهویه مطبوع تهویه مطبوع را در حالت کولر قرار داده و پیچ کنترل بالای بخش داخلی جعبه داشبورد را برای استفاده از

محفظه ی نگهداری اشیاء در کنسول وسط (جعبه کنسول)

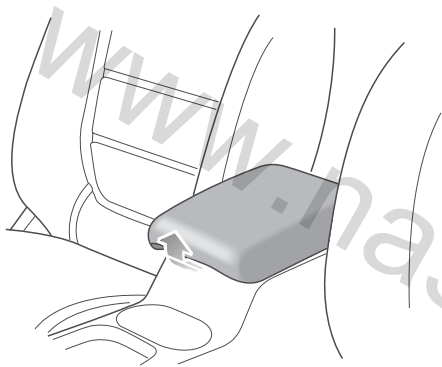

قسمت نشان داده شده در شکل توسط فلش را بلند نمایید تا درب محفظه ی نگهداری اشیاء در کنسول وسط (جعبه کنسول) باز شود. درب را فشار دهید تا بسته شود.

در صورتیکه محفظه نگهداری دارای درپوش باشد، لبه ی پیشین محفظه نگهداری اشیا را به آرامی فشار دهید، تا باز شود. درپوش محفظه نگهداری اشیا را به سمت پایین بکشید تا درپوش محفظه نگهداری اشیا را ببندید.

محفظه نگهداری اشیا در سمت راننده

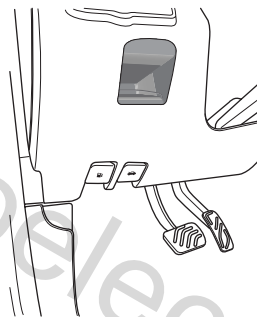

این محفظه در سمت پایین مجموعه صفحه کیلومتر در سمت راننده قرار دارد

محفظة ی نگهداری اشیا در کف محفظه ی بار *

بار جای دهید، دو صفحه ی جدا کننده (B) قابل خارج کردن می باشند. پس از چیدن آیتم ها در محفظه ی نگهداری اشیا در کف محفظه ی بار، موکت کف محفظه ی بار را پایین دهید. محفظه ی بار، موکت کف محفظه ی بار را پایین دهید. در صورتیکه اشیا بزرگی را در محفظه ی نگهداری اشیا در کف محفظه ی بار قرار خواهید داد، برای قرار دادن کاور بار در موقعیت رزور شده در محفظه ی نگهداری اشیا در کف محفظه ی بار به ترتیب زیر عمل نمایید:

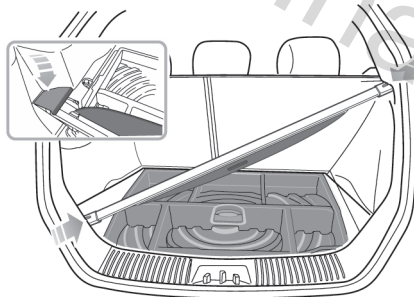
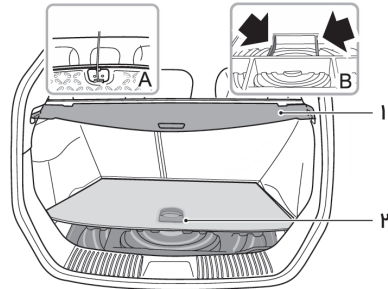

در صورتی که قصد دارید تا از محفظه ی نگهداری اشیا در کف محفظه ی بار استفاده نمایید، ابتدا کاور بار (۱) را خارج نمایید: کاور را در راستای شیارش بیرون بکشید تا کاملاً خارج شود. موکت کف محفظه ی بار (۲) را بلند کرده، با استفاده از قلاب های مخصوص (A) به بالای سقف متصل نمایید. آیتم ها را بر اساس سایز، در محفظه ی نگهداری اشیا در کف محفظه ی

جعبه عینک نزدیک به چراغ های سقفی و مطالع قرار دارد. برای باز کردن آن، از قسمت مشخص شده در جهت فلش، فشار دهید و عینک را داخل جعبه عینک قرار دهید. جعبه عینک را زمانیکه از آن استفاده نمی نمایید، ببندید.

توجه: تنها عینک هایی با فریم استاندارد، قابل قرار دادن در داخل جعبه عینک می باشند.

صفحات کاور را در هر دو طرف محفظه ی نگهداری اشیا در کف محفظه ی بار باز کرده، کاور بار را در راستای میله با هر دو دست فشار داده و در داخل محفظه ی نگهداری اشیا در کف محفظه ی بار، همانند شکل، جا دهید.

صفحات کاور در هر دو سمت انتهایی محفظه ی نگهداری اشیا در کف محفظه ی بار را به موقعیت های اصلی آنها باز گردانید، کاور بار را مهار کرده و موکت کف محفظه ی بار را پایین دهید.

جعبه عینک

تنها زمانیکه خودرو در حالت توقف است، از جعبه عینک استفاده نمایید.

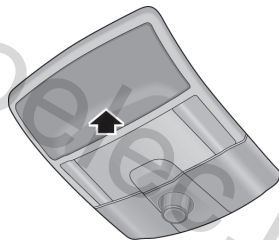

جالیوانی جلو

جالیوانی کنسول وسط جلو

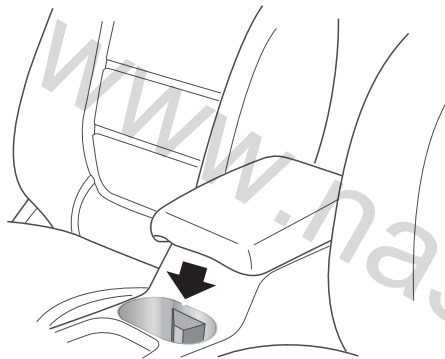

از قرار دادن لیوانی بدون درب در داخل جالیوانی خودداری نمایید، زیرا در زمان حرکت خودرو و پر بودن لیوان امکان ریختن محتویات لیوان و خطرساز بودن آن بالاست.



زمانیکه کلید ریموت در داخل جالیوانی کنسول وسط جلو قرار دارد، از اینکه هیچ نوع مایعاتی در نزدیکی جالیوانی جلو قرار نگیرد، اطمینان حاصل نمایید تا از صدمه دیدن کلید ریموت جلوگیری نمایید.



جالیوانی کنسول وسط جلو در انتهای پیشین مجموعه کنسول زیربازویی وسط قرار گرفته و برای قرار دادن لیوان یا یک بطری نوشیدنی، قابل استفاده می باشد.

زیربازویی وسط عقب و جالیوانی عقب *

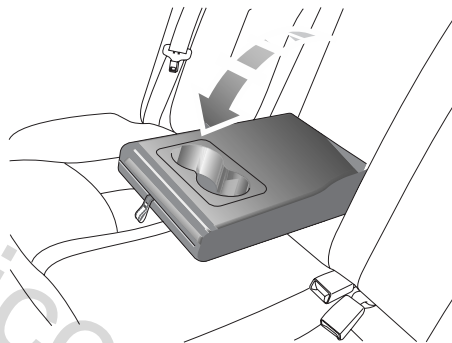

برای باز کردن زیربازویی وسط عقب، زیربازویی را به سمت جلو بکشید. جالیوانی زیربازویی وسط عقب در انتهای پیشین زیربازویی وسط عقب قرار گرفته و برای قرار دادن لیوان یا یک بطری نوشیدنی، قابل استفاده می باشد.

باربند سقفی *

- نمایید و بار را بصورت متناسب بر روی سقف توزیع نمایید.
- پیش از ورود به کارواش های اتوماتیک از باز کردن بار و باربند سقفی، اطمینان حاصل نمایید
- پس از بارگیری بار بر روی باربند سقفی، ارتفاع خودرو تغییر می نماید، بنابراین، از اینکه با بار روی سقف، خودرو قادر به عبور از درب پارکینگ یا بعضی تونل ها می باشد یا نه، پیشاپیش اطمینان حاصل نمایید.
- بارهای روی باربند سقفی، نباید مانع عملکرد سانروف و باز شدن درب عقب شوند و یا در عملکرد آنتن سقفی اختلال ایجاد نمایند.
- دقت نمایید که درب عقب در زمان باز شدن، با بارهای روی باربند سقفی برخورد نکند.
- در زمان نصب یا باز کردن قطعه ای از تجهیزات باربند سقفی، دستورالعملهای تامین شده توسط شرکت سازنده ی تجهیزات باربند را دنبال نمایید.

میزان حداکثر بار مجاز بر روی سقف

میزان حداکثر بار مجاز بر روی سقف معادل ۵۰ kg بوده، و بار روی سقف خود شامل وزن بار روی باربند و خود باربند نصب

وزن باری که بر روی سقف قرار میگیرد، نباید بیش از میزان مجاز باشد، در غیر اینصورت امکان بروز تصادف و صدمه دیدن خودرو، محتمل خواهد بود.



بارهایی که بصورت نادرست مهار شده باشند، ممکن است تا از باربند سقفی سقوط کرده و باعث تصادف گردند و باعث صدمه دیدن عابرین گردند.



در زمان حمل بارهای سنگین یا بزرگ بر روی باربند سقفی قابلیت کنترلی خودرو، با توجه به تغییر مرکز ثقل خودرو و همچنین افزایش سطح برخورد (مقاومت در برابر باد)، کاهش خواهد یافت. از دو زدن ناگهانی، شتابگیری ناگهانی، یا ترمزگیری شدید در مواقع اضطراری زمانیکه خودرو در حرکت است، بپرهیزید.



در کاربری باربند سقفی به موارد زیر توجه فرمایید:

- تا حد امکان بارها را نزدیک به بخش پیشین خودرو مهار

شده بر روی سقف می باشد.
از میزان وزن بارها، اطمینان حاصل نمایید، و بارها را هر زمان
که لازم باشد، وزن نمایید. هیچ گاه اجازه ندهید که وزن بار از
میزان حداکثر بار مجاز بر روی سقف، تجاوز نماید.

بازدیدهای دوره ای

همیشه پیش از استفاده از باربند سقفی از سالم بودن اتصالات
آن اطمینان حاصل نمایید. بصورت دوره ای اتصالات و پیچ ها
و مهره های بار بند را چک نمایید.

سیستم های تهویه مطبوع و صوتی

- ۱- دریچه های جانبی
- ۲- دریچه های شیشه ی جلو
- ۳- دریچه های مرکزی
- ۴- دریچه های زیرپایی صندلی های جلو
- ۵- دریچه های شیشه های درب های جلو
- ۶- دریچه های کنسول وسط *

توجه: دو دریچه ی اضافی که هوا را به قسمت پای سرنشینان صندلی عقب هدایت می کند در زیر موکت کف اتاق قرار دارند. (در شکل نشان داده نشده است)

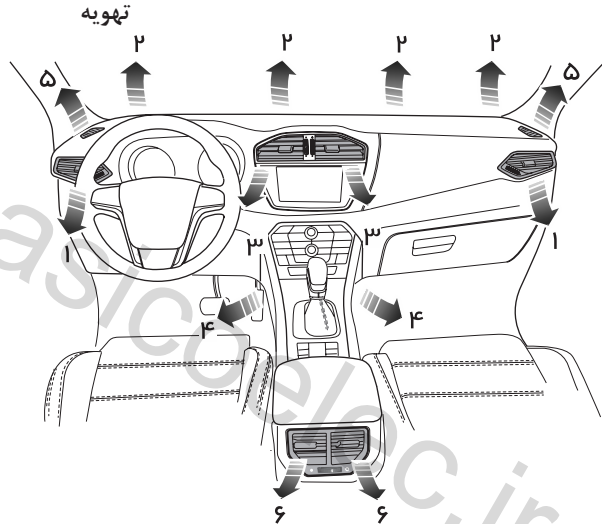

دریچه های هوا تنظیم دریچه های مرکزی

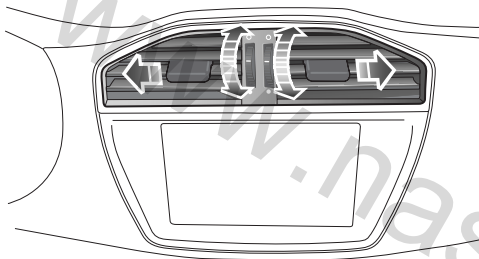

سیستم های گرمایش، تهویه و سرمایش برای کنترل گرمایش، تهویه و سرمایش هوای داخل اتاق خودرو به کار می روند. هوای تازه از شبکه ای دریچه ی هواکش واقع در مقابل شیشه ی جلو و فیلتر هوای اتاق عبور کرده و وارد اتاق خودرو می شود. از قرار گرفتن موانع خارجی مانند برگ درختان، برف یا یخ در مقابل شبکه ای دریچه ی هواکش، جلوگیری نمایید.

فیلتر هوای داخل اتاق

این فیلتر از نوع فیلتر ذرات ریز بوده و از ورود ذرات و گرد و خاک به داخل خودرو جلوگیری می نماید. برای حفظ سطح کارکرد مؤثر، این فیلتر باید در فواصل توصیه شده در سرویسهای دوره ای، تعویض گردد.

برای باز کردن دریچه، چرخ شستی را به سمت ○ و برای بستن آن چرخ شستی را به سمت ● بچرخانید. برای تنظیم جهت هوای خروجی از دریچه، دکمه ی تعبیه شده در دریچه را به سمت بالا یا پایین و یا راست یا چپ، حرکت دهید.

دریچه های جانبی

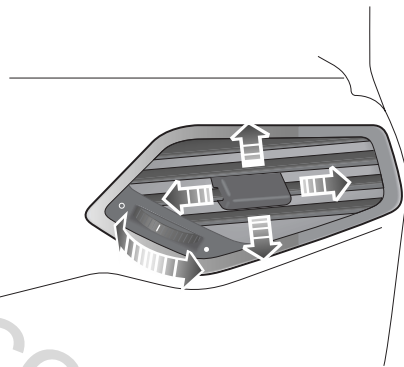

دریچه های کنسول وسط *

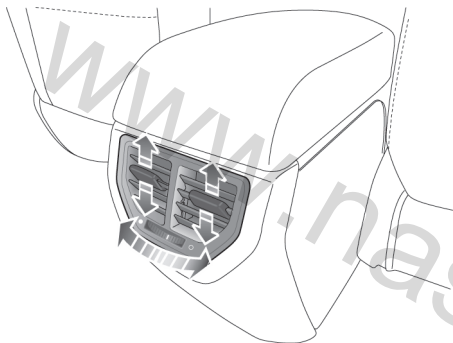

برای بستن دریچه های کنسول وسط چرخ شستی را به سمت ● و برای باز کردن آن، به سمت ○ بچرخانید. برای تنظیم جهت هوای خروجی از دریچه، دکمه ی تعبیه شده در دریچه را به سمت بالا یا پایین و یا راست یا چپ، حرکت دهید.

برای بستن دریچه های جانبی چرخ شستی را به سمت ● و برای باز کردن آن، به سمت ○ بچرخانید. برای تنظیم جهت هوای خروجی از دریچه، دکمه ی تعبیه شده در دریچه را به سمت بالا یا پایین و یا راست یا چپ، حرکت دهید.

سیستم تهویه با کنترل دستی * پنل کنترل سیستم تهویه

تنظیم سرعت فن

برای افزایش سرعت فن، پیچ کنترل سرعت فن را در جهت عقربه های ساعت و برای کاهش سرعت فن، پیچ کنترل سرعت فن را در جهت خلاف عقربه های ساعت بچرخانید. زمانیکه پیچ کنترل سرعت فن در حالت صفر قرار داشته باشد، فن خاموش خواهد شد. سرعت فن را با انتخاب یکی از سطوح ۱ تا ۴، می توانید به تدریج و به میزان دلخواه افزایش دهید.

توجه: برای خاموش کردن سیستم تهویه، پیچ کنترل سرعت فن را در حالت صفر قرار دهید. و برای روشن کردن سیستم تهویه، پیچ کنترل سرعت فن را در یکی از مودهای ۱ تا ۴ قرار دهید.

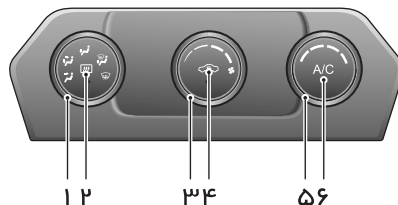

کنترل دما

برای افزایش دمای هوای خروجی از دریچه ها، پیچ کنترل را در جهت عقربه های ساعت و برای کاهش دمای هوای خروجی، پیچ کنترل را در جهت خلاف عقربه های ساعت بچرخانید.

- ۱- مود/مود توزیع جریان هوا
- ۲- گرم کن شیشه ی عقب
- ۳- تنظیم سرعت فن
- ۴- حالت باز چرخش هوای داخل اتاق
- ۵- کنترل دما
- ۶- روشن/خاموش سرمایش تهویه مطبوع

موش سیستم سرمایش تهویه مطبوع

برای روشن کردن سیستم سرمایش تهویه مطبوع، دکمه ی روشن/خاموش (On/Off) سیستم سرمایش تهویه مطبوع را فشار دهید و چراغ نشانگر روی دکمه، روشن خواهد شد. برای خاموش کردن سیستم سرمایش تهویه مطبوع، دکمه ی روشن/خاموش (On/Off) سیستم سرمایش تهویه مطبوع را مجدداً فشار دهید و چراغ نشانگر روی دکمه، خاموش خواهد شد.

توجه:

- ۱- سیستم سرمایش تهویه مطبوع تنها زمانی فعال خواهد شد که موتور خودرو روشن باشد.
- ۲- در زمان خاموش بودن سیستم سرمایش تهویه مطبوع، سیستم های گرمایش و تهویه همچنان در دسترس خواهند بود.
- ۳- ممکن است مقداری آب تقطیر شده در داخل کانال های سیستم تهویه باقی بماند و در زمان روشن کردن مجدد سیستم باعث ایجاد بوی خاصی گردد، توصیه می کنیم تا

پس از خاموش کردن تهویه مطبوع تا ۵ دقیقه اجازه دهید تا فن ها عمل نمایند، تا از باقی ماندن آب در شبکه و ایجاد بو، جلوگیری نمایید.

مود توزیع جریان هوا

پیچ انتخاب مود توزیع جریان هوا را بچرخانید و حالت یا حالت مورد نظرتان را به ترتیب زیر انتخاب نمایید.

جهت جریان هوا به سمت صورت. جریان هوا به سمت دریچه های جانبی و دریچه های کنسول وسط هدایت می شود.



جهت جریان هوا به سمت صورت و پا. جریان هوا به سمت دریچه های زیرپایی، جانبی و کنسول وسط هدایت می شود.



جهت جریان هوا به سمت پا. جریان هوا به سمت دریچه های زیرپایی هدایت می شود.



توجه: در این مود، مقداری از جریان هوا به سمت دریچه های جانبی و دریچه های شیشه های درب های جلو هدایت می شود.

جهت جریان هوا به سمت پا و شیشه ی جلو.
جریان هوا به سمت دریچه های زیرپایی و
شیشه ی جلو هدایت می شود.



توجه: در این مود/مود، مقداری از جریان هوا به سمت
دریچه های جانبی هدایت می شود.

جهت جریان هوا به سمت شیشه ی جلو. جریان
هوا به سمت دریچه های شیشه ی جلو هدایت
می شود.



توجه: در این مود/مود، مقداری از جریان هوا به سمت
دریچه های جانبی هدایت می شود.

گرمکن شیشه عقب

بسته خواهد شد. به این ترتیب هوای داخل اتاق بصورت مدار بسته و جدا از هوای بیرون به گردش در خواهد آمد (مود بازچرخش هوای داخل اتاق).

زمانیکه موتور خودرو را خاموش نمایید، حالت گردش هوای داخل اتاق، به همین شکل مدار بسته باقی خواهد ماند.

توجه: در صورتیکه حالت گردش هوای داخل اتاق در حالت مدار بسته (بازچرخش) باقی بماند، امکان بخار گرفتگی شیشه ی جلو محتمل می باشد. در اینصورت، حالت گردش هوای داخل اتاق مدار بسته را غیرفعال کرده و تنظیمات حداکثر رطوبت زدایی را انتخاب نمایید.

المنت های گرمکن شیشه ی عقب بسیار آسیب پذیر می باشند، از سایش یا خط انداختن شیشه بپرهیزید. از چسباندن بر چسب بر روی المنت ها بپرهیزید.



دکمه ی گرمکن شیشه ی عقب را فشار دهید تا چراغ روی دکمه روشن شود، به این شکل سیستم نیز فعال خواهد شد. گرمکن شیشه ی عقب بصورت اتوماتیک پس از ۱۲ دقیقه، غیرفعال خواهد شد. همچنین با فشردن دکمه نیز می توانید، گرمکن شیشه ی عقب را غیرفعال نمایید.



توجه: گرمکن شیشه ی عقب تنها زمانیکه موتور خودرو روشن باشد قابل فعالسازی میباشد.

مود بازچرخش هوای داخل اتاق

دکمه ی کنترل حالت بازچرخش هوای داخل اتاق را فشار دهید تا چراغ روی دکمه روشن شود، به این شکل سیستم فعال شده و دریچه ی ورودی هوای اتاق



سیستم تهویه با کنترل اتوماتیک *
پنل کنترل

- ۱- سیستم تهویه مطبوع تهویه مطبوع روشن / خاموش (On/Off)
- ۲- دکمه ی AUTO
- ۳- دکمه ی کاهش سرعت فن
- ۴- دکمه ی توزیع جهت هوا برای برای «صورت»
- ۵- دکمه ی توزیع جهت هوا برای «پا»
- ۶- دکمه ی افزایش سرعت فن
- ۷- سنسور (دکمه نیست)
- ۸- دکمه ی حالت بازچرخش هوای داخل اتاق
- ۹- دکمه ی گرمکن شیشه عقب
- ۱۰- دکمه ی گرمکن صندلی جلو *
- ۱۱- دکمه ی توزیع جهت هوا برای «شیشه ی جلو» و «پا»
- ۱۲- پیچ کنترل دما / روشن خاموش سیستم (On/Off)
- ۱۳- دکمه ی توزیع جهت هوا برای «صورت» و «پا»
- ۱۴- دکمه ی گرمکن / رطوبت زدا

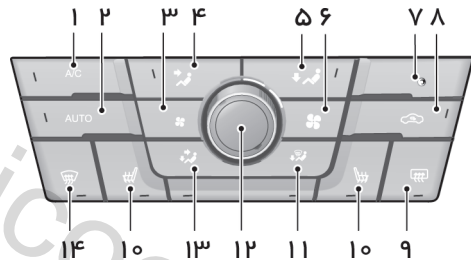

صفحه ی نمایشگر تهویه مطبوع اتوماتیک

- ۱- دکمه ی لمسی (تاچ) مود/مود توزیع جریان هوا
- ۲- دکمه ی لمسی (تاچ) کنترل دما
- ۳- نمایشگر مود/مود توزیع جریان هوا
- ۴- دکمه ی لمسی (تاچ) حالت بازچرخش هوای داخل اتاق
- ۵- دکمه ی لمسی (تاچ) تنظیم سرعت فن
- ۶- دکمه ی لمسی (تاچ) روشن / خاموش (On/Off) سیستم
- ۷- دکمه ی لمسی (تاچ) گرمکن / رطوبت زدا
- ۸- نمایشگر دمای هوای محیط
- ۹- دکمه ی لمسی (تاچ) گرمکن شیشه عقب
- ۱۰- دکمه ی لمسی (تاچ) AUTO
- ۱۱- دکمه ی لمسی (تاچ) روشن / خاموش (On/Off) سیستم سرمایش تهویه مطبوع

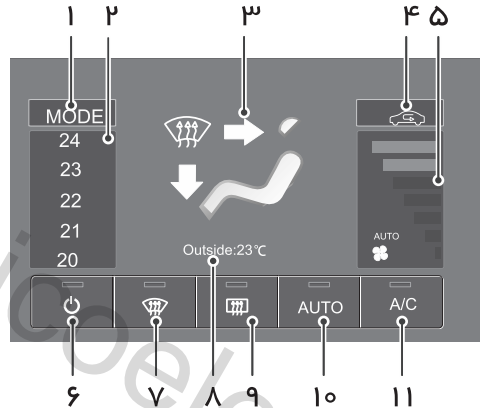

مود توزیع جریان هوا

دکمه یا دکمه ی لمسی (تاچ) مربوط به مود/مود مربوط به توزیع جریان هوای مورد نظران برای تنظیم جهت توزیع جریان هوا را انتخاب نمایید. چراغ نشانگر مربوط به پنل کنترل روشن می شود و آیکون مربوطه در صفحه ی نمایشگر سیستم تهویه مطبوع تهویه مطبوع روشن می شود.

جهت جریان هوا به سمت صورت. جریان هوا به سمت دریچه های جانبی و دریچه های کنسول وسط هدایت می شود.



جهت جریان هوا به سمت صورت و پا. جریان هوا به سمت دریچه های زیرپایی، جانبی و کنسول وسط هدایت می شود.



جهت جریان هوا به سمت پا. جریان هوا به سمت دریچه های زیرپایی هدایت می شود.



توجه: در این مود، مقداری از جریان هوا به سمت دریچه های جانبی و دریچه های شیشه های درب های جلو/هدایت می شود.



جهت جریان هوا به سمت شیشه ی جلو. جریان هوا به سمت دریچه های شیشه ی جلو هدایت می شود.

توجه: در این مود، مقداری از جریان هوا به سمت دریچه های جانبی هدایت می شود.

کنترل دما

پیچ کنترل دما را بچرخانید و یا دکمه ی لمسی را در صفحه ی نمایشگر فشار دهید و دمای مطلوبتان را انتخاب نمایید. بازه ی دمای قابل انتخاب $18^{\circ}\text{C} \sim 26^{\circ}\text{C}$ می باشد.

در صورتیکه دمای انتخابی شما کمتر از 18°C باشد، سیستم وارد حالت حداکثر خنک کنندگی، خواهد شد. در حالیکه ستون دما در نمایشگر سیستم تهویه مطبوع پیام "Lo" را نمایش می دهد.

در صورتیکه دمای انتخابی شما بیشتر از 26°C باشد، سیستم وارد حالت حداکثر گرمادهی، خواهد شد. در حالیکه ستون دما در نمایشگر سیستم تهویه مطبوع پیام "Hi" را نمایش می دهد.

مود کنترل اتوماتیک دما

پیچ کنترل دما را بچرخانید و یا دکمه ی لمسی را در صفحه ی نمایشگر فشار دهید، پس از انتخاب دمای مطلوبتان دکمه ی AUTO را انتخاب نمایید تا وارد حالت کنترل اتوماتیک دما شوید.

در حالت "AUTO" سیستم تهویه مطبوع، سپس برای کنترل عملکرد فن، تنظیمات توزیع گردش هوا و حالت گردش هوا (خارجی یا داخلی) به منظور تامین راحتی بهینه در داخل خودرو، بصورت اتوماتیک برنامه ریزی می شود. آیکن "AUTO" روی صفحه ی نمایشگر ظاهر خواهد شد.

توجه: در حالت AUTO، در صورتیکه دمای محیط خارجی پایین باشد، پس از بالا رفتن دمای موتور، سرعت فن افزایش خواهد یافت.

توجه: به منظور تضمین عملکرد کارآمد حالت AUTO، تمامی شیشه ها و سانروف باید بسته بوده و منافذ ورودی هوا باید عاری از مانع باشند. سنسور نور آفتاب، واقع در بالای

داشبورد (مجموعه صفحه کیلومتر) و سنسور دمای داخل اتاق خودرو، بر روی پنل کنترل را نپوشانید.

روشن / خاموش (On/Off) سیستم سرمایش تهویه مطبوع

دکمه ی روشن / خاموش (On/Off) یا دکمه ی لمسی (تاچ) سیستم سرمایش تهویه مطبوع بر روی نمایشگر را فشار دهید، سیستم سرمایش تهویه مطبوع را فعال می نماید و نشانگرهای روی دکمه و صفحه نمایشگر روشن می شوند، و تمامی عملکردها به وضعیت پیش از خاموشی سیستم، باز می گردند. برای خاموش کردن سیستم سرمایش، همین دکمه را مجدداً فشار دهید، نشانگر روی دکمه خاموش می شود.

توجه:

۱. سیستم سرمایش تهویه مطبوع تنها زمانی روشن خواهد شد که موتور خودرو روشن باشد.
۲. در زمان خاموش بودن سیستم سرمایش تهویه مطبوع، سیستم های گرمایش و تهویه همچنان در دسترس خواهند

بود.

۳. ممکن است مقداری آب تقطیر شده در داخل کانال های سیستم تهویه باقی بماند و در زمان روشن کردن مجدد سیستم باعث ایجاد بوی خاصی گردد، توصیه می کنیم تا پس از خاموش کردن تهویه مطبوع تا ۵ دقیقه اجازه دهید تا فن ها عمل نمایند، تا از باقی ماندن آب در شبکه و ایجاد بو، جلوگیری نمایید.

سرعت فن

برای افزایش سرعت فن، دکمه ی افزایش سرعت فن را فشار دهید و یا خانه های سرعت فن در صفحه ی نمایشگر سرعت فن را به سمت بالا کلیک نمایید، برای کاهش سرعت فن، دکمه ی کاهش سرعت فن را فشار دهید و یا خانه های سرعت فن در صفحه ی نمایشگر سرعت فن را به سمت پایین کلیک نمایید. نمایشگر سیستم تهویه ی مطبوع سرعت فن را با نمایش تعداد خانه های متناسب با آن، نمایش خواهد داد. دکمه ی سرعت فن در حالت AUTO را فشار دهید، اکنون AUTO محو خواهد شد و سرعت فن وارد حالت دستی می شود. باقی عملکردها در همان حالت کنترل اتوماتیک باقی

خواهند ماند.

زمانیکه سیستم تهویه مطبوع خاموش می باشد، دکمه ی افزایش سرعت فن را فشار دهید، تمامی عملکردها به تنظیمات پیش از خاموش شدن سیستم باز خواهند گشت.

گرمکن / رطوبت زدا

جهت جریان هوا به سمت شیشه ی جلو. جریان هوا به سمت دریچه های شیشه ی جلو هدایت



می شود.

با فشردن این دکمه بر روی پنل کنترل یا دکمه ی لمسی (تاچ) بر روی نمایشگر، چراغ نشانگر روی دکمه روشن شده و علامت گرمکن / رطوبت زدایی در صفحه ظاهر می شود، سیستم سرمایش تهویه مطبوع و حالت گردش هوا از خارج به داخل فعال شده و سیستم وارد مودی می شود تا عملکردهای لازم برای دستیابی به حداکثر تنظیمات کارآمد برای برطرف کردن بخار شیشه ی جلو و شیشه های درب های جلو را بصورت خودبخود فعال سازد.

برای غیرفعال کردن عملکرد گرمکن / رطوبت زدایی و بازگشت به تنظیمات قبلی، مجدداً این دکمه یا دکمه ی لمسی (تاچ)

بر روی نمایشگر را فشار دهید، چراغ نشانگر خاموش شده و به تنظیمات قبلی باز می‌گردد.

در حالت گرمکن / رطوبت زدا، فشردن دکمه ی روشن / خاموش (On/Off)

سیستم تهویه مطبوع کمپرسور را روشن / خاموش خواهد کرد؛ فشردن دکمه ی حالت بازچرخش هوای داخل اتاق، حالت های گردش هوا از خارج به داخل و حالت بازچرخش هوای داخل اتاق را به فراخور انتخاب می نماید، بدون خروج از حالت گرمکن / رطوبت زدا در هر مود؛ فشردن دکمه ی مربوط به دیگر مود های توزیع جریان هوا، باعث انتخاب حالت مربوطه شده و باعث خروج از حالت گرمکن / رطوبت زدا خواهد شد.

گرمکن شیشه عقب

المنت های گرمکن شیشه ی عقب بسیار آسیب پذیر می باشند، از سابیدن یا خط انداختن شیشه بپرهیزید. از چسباندن بر چسب بر روی المنت ها بپرهیزید.



دکمه ی گرمکن شیشه ی عقب در پنل کنترل و یا دکمه ی لمسی (تاچ) بر روی نمایشگر را فشار دهید تا چراغ روی دکمه یا نشانگر صفحه ی نمایشگر روشن شود، به این شکل سیستم نیز فعال خواهد شد. گرمکن شیشه ی عقب بصورت اتوماتیک پس از ۱۵ دقیقه، غیرفعال خواهد شد. همچنین با فشردن دکمه نیز می توانید، گرمکن شیشه ی عقب را غیرفعال نمایید.

با غیرفعال شدن گرمکن شیشه عقب، چراغ روی دکمه یا نشانگر صفحه ی نمایشگر، خاموش خواهد شد.

توجه: گرمکن شیشه عقب تنها زمانی عمل خواهد کرد که موتور خودرو روشن است.

مود بازچرخش هوای داخل اتاق



دکمه ی کنترل حالت بازچرخش هوای داخل اتاق در پنل کنترل یا دکمه ی لمسی (تاچ) بر روی نمایشگر را فشار دهید تا چراغ روی دکمه روشن شود، به این شکل سیستم فعال شده و دریچه ی ورودی هوای اتاق بسته خواهد شد. به این ترتیب هوای داخل اتاق بصورت مدار بسته

و جدا از هوای بیرون به گردش در خواهد آمد (مود بازچرخش هوای داخل اتاق) چراغ روی دکمه یا نشانگر صفحه ی نمایشگر روشن می شود و اکنون حالت بازچرخش هوای داخل اتاق در صفحه ی نمایشگر تهویه مطبوع، ظاهر خواهد شد.

هنگام حرکت به سمت عقب (reversing) یا استفاده از شیشه شوپهای جلو، سیستم خودبخود بازچرخش هوای داخلی خودرو را انتخاب خواهد کرد، و تغییر حالت اتوماتیک گردش هوا در زمان انتخاب گرمکن / رطوبت زدا، ممکن نخواهد بود.

توجه: نگاه داشتن سیستم در حالت بازچرخش هوای داخلی می تواند باعث بخارگرفتنی شیشه جلو گردد. در این صورت حالت باز چرخش داخلی را غیر فعال کرده و کنترل ها را در حالت حداکثر رطوبت زدایی قرار دهید.

روشن/خاموش کردن (On/Off) سیستم

دکمه ی روشن/خاموش کردن (On/Off)  سیستم در پنل کنترل یا دکمه ی لمسی (تاچ) روشن/خاموش کردن (On/Off) سیستم بر روی نمایشگر را فشار دهید. سیستم تهویه مطبوع روشن خواهد شد و به تنظیمات پیش از خاموش کردن سیستم، باز خواهد گشت،

در این زمان، نشانگر دکمه ی لمسی (تاچ) روشن/خاموش کردن (On/Off) سیستم خاموش می شود. دکمه ی روشن/خاموش کردن (On/Off) سیستم در پنل کنترل یا دکمه ی لمسی (تاچ) روشن/خاموش کردن (On/Off) سیستم بر روی نمایشگر را مجددا فشار دهید، سیستم تهویه مطبوع تهویه مطبوع خاموش خواهد شد، در این زمان، نشانگر دکمه ی لمسی (تاچ) روشن/خاموش کردن (On/Off) سیستم روشن می شود.

توجه: زمانیکه سیستم تهویه مطبوع خاموش باشد، دمای هوای محیط و وضعیت دریچه ی ورودی هوای اتاق، همچنان در صفحه ی نمایشگر سیستم تهویه مطبوع نمایش داده خواهند شد. حالت دریچه ی ورودی هوای اتاق (بازچرخش/گردش هوا از خارج)، نیز همچنان قابل انتخاب خواهد بود.

توجه: خاموش کردن سیستم سرگرمی (پخش صوت و تصویر) تنها، صفحه ی نمایشگر سیستم تهویه مطبوع را خاموش خواهد کرد و نه تمامی سیستم تهویه مطبوع را.

رادیو *

دستورالعمل های کاربری

- ۱- در زمان شستشوی خودرو از خیس نشدن سیستم رادیو اطمینان حاصل نمایید.
- ۲- برای تمیز کردن صفحه ی نمایشگر سیستم از یک تکه پارچه ی نرم استفاده کرده و به آرامی صفحه را تمیز نمایید. در صورتی که به مواد پاک کننده ی قویتری نیاز باشد، از الکل استفاده نمایید. برای تمیز کردن صفحه از مواد پاک کننده ی قوی، استفاده ننمایید، در غیراینصورت صفحه ی نمایشگر مخدوش خواهد شد.
- ۳- دمای عملیاتی سیستم پخش بین ۲۰- درجه ی سانتیگراد تا ۷۰+ درجه می باشد. در صورتیکه دمای داخل اتاق خودرو خیلی پایین باشد، از روشن کردن سیستم، بلافاصله پس از روشن کردن بخاری، خودداری نمایید.
- ۴- در زمان حرکت در سطوح ناهموار امکان قطع و وصل شدن صدای خروجی سیستم اجتناب ناپذیر خواهد بود.
- ۵- در ساخت این سیستم از قطعات حساس و دقیقی استفاده شده است. در صورت بروز نقص در این سیستم از باز کردن آن،

- وارونه کردن آن یا باز کردن قاب آن خودداری نمایید.
- ۶- پورت یو اس بی این سیستم پخش، هارد های پرتابل (portable hard drive) را پشتیبانی نمی نماید.
 - ۷- پورت یو اس بی این سیستم پخش، قادر به پشتیبانی از بعضی از کارت خوان ها (card readers) می باشد ولی هیچ ضمانتی در رابطه با پشتیبانی تمامی آنها نیست.
 - ۸- پورت یو اس بی این سیستم پخش، قادر به پشتیبانی از یو اس بی هاب (USB hub) نمی باشد.
 - ۹- پورت یو اس بی این سیستم پخش، ممکن است قادر به شناخت بعضی از برند ها یا انواع یو اس بی فلش ها و یا بعضی فایل های موجود در آنها نباشد.



تنها زمانی از کنترل های سیستم رادیو استفاده نمایید که شرایط جاده این اجازه را به شما بدهد.

پنل کنترل رادیو

- ۱- دکمه ی شماره ی [۱]
- ۲- دکمه ی شماره ی/دکمه ی حالت انتخاب تصادفی (Random) [2x]
- ۳- دکمه ی شماره ی / دکمه ی سیکل (Cycle) [3c]
- ۴- دکمه ی [⏮]
- ۵- دکمه ی [⏭]
- ۶- دکمه ی شماره ی / دکمه ی اطلاعات [4i]
- ۷- دکمه ی شماره ی / فولدر قبلی [5p]
- ۸- دکمه ی شماره ی / فولدر بعدی [6n]
- ۹- دکمه ی [◀]
- ۱۰- دکمه ی [▶]
- ۱۱- دکمه ی قطع صدا (Mute) [M]
- ۱۲- دکمه ی اکولایزر (EQ) [EQ]
- ۱۳- دکمه ی [SCAN]
- ۱۴- دکمه ی [Off/On] / پیچ کنترل میزان بلندی صدا [Volume]
- ۱۵- دکمه ی [BAND]
- ۱۶- دکمه ی [MENU]
- ۱۷- دکمه ی [SRC]

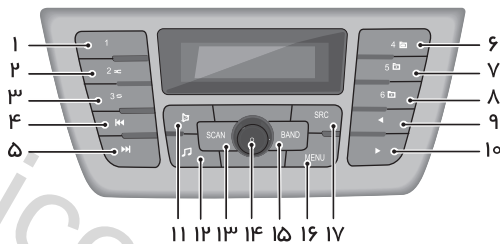

عملکرد های پایه On/Off Power

برای روشن کردن سیستم پخش، دکمه ی [On/Off] را فشار دهید، برای خاموش کردن آن، دکمه را مجدداً فشار دهید. عملکرد پخش ۳۰ دقیقه پس از قراردادن سوئیچ استارت در وضعیت خاموش، دکمه ی [On/Off] را فشار دهید تا سیستم پخش تا ۳۰ دقیقه کار کند، پس از ۳۰ دقیقه دستگاه خاموش خواهد شد. برای روشن کردن مجدد، دکمه ی [On/Off] را فشار دهید. توجه: برای جلوگیری از تخلیه باتری، از استفاده ی بیش از حد از این عملکرد، پرهیز نمایید.

قطع صدا (Mute) / پاز (Pause)

برای قطع صدای سیستم پخش/رادیو در حالت RADIO/AUX دکمه ی [M] را فشار دهید. برای پخش مجدد صدا، این دکمه را مجدداً فشار دهید. در صورت قرار داشتن سیستم در حالت پخش از یو اس بی، فشردن دکمه ی [M] پخش فایل از یو اس بی را متوقف خواهد

کرد. دکمه را مجدداً فشار دهید، تا پخش فایل مجدداً آغاز شود.

انتخاب مود/منبع پخش صوتی

با فشار دادن دکمه ی [SRC]، منبع پخش صوتی دلخواه را انتخاب نمایید. با فشردن این دکمه، گزینه های زیر بصورت پشت سر هم نمایش داده خواهند شد: رادیو و یو اس بی (در صورت متصل بودن یو اس بی به سیستم پخش) / AUX. دکمه ی [BAND] را فشار دهید، گزینه های [FM1] [FM2] و [AM]/[FMA] بصورت پشت سر هم نمایش داده خواهند شد.

توجه: گزینه ی *USB* تنها زمانی که این منبع صوتی به سیستم متصل باشد، قابل انتخاب می باشد.

تنظیمات میزان بلندی صدا

برای افزایش صدا، پیچ کنترل صدا [Volume] را در جهت عقربه های ساعت بچرخانید، میزان بلندی صدا به اندازه ی یک واحد افزایش خواهد یافت و حداکثر بلندی صدا، ۳۲ می باشد. برای کاهش صدا برخلاف عقربه های ساعت بچرخانید، میزان

BALANCE

تحت حالت BALANCE ، برای تنظیم این مود، دکمه ی [◀] یا [▶] را فشار دهید و یا پیچ کنترل [VOLUME] بچرخانید (بازه ی تنظیم این مود: RV ~ LV)، و انتخاب حالت صفر به معنای بالانس بین اسپیکر های سمت راست و چپ می باشد.

مودهای پیش تنظیمی اکولایزر (EQ)

تحت حالت [EQ PRESET]، برای تنظیم این مود، دکمه ی [◀] یا [▶] را فشار دهید و یا پیچ کنترل [VOLUME] را بچرخانید تا پیش تنظیمات مورد نظرتان را به ترتیب JAZZ / POP / CLASSIC / VOCAL / ROCK / OFF انتخاب نماید.

بلندی / رسائی صدا (LOUDNESS)

تحت حالت [LOUDNESS]، برای تنظیم این مود، دکمه ی [◀] یا [▶] را فشار دهید و یا پیچ کنترل [VOLUME] را بچرخانید تا کنترل حالت بلندی / رسائی صدا (Loudness) را روشن/خاموش (on/off) نمایید.

بلندی صدا به اندازه ی یک واحد کاهش خواهد یافت، حداقل بلندی صدا صفر می باشد.

تنظیمات اکولایزر (EQ)

تنظیمات صوتی

با هر بار فشردن دکمه ی [EQ]، حالت نمایشی، به ترتیب زیر، تغییر خواهد کرد، BASS/TREBLE/BALANCE/EQ.PRESET/LOUDNESS

BASS

تحت حالت BASS، برای تنظیم این مود، دکمه ی [◀] یا [▶] را فشار دهید و یا پیچ کنترل [VOLUME] را بچرخانید (بازه ی تنظیم این مود: +7 ~ -7).

TREBLE

تحت حالت TREBLE ، برای تنظیم این مود، دکمه ی [◀] یا [▶] را فشار دهید و یا پیچ کنترل [VOLUME] را بچرخانید (بازه ی تنظیم این مود: +7 ~ -7).

عملکرد رادیو

انتخاب مود

برای انتخاب رادیو دکمه ی [SRC] را فشار دهید.
برای انتخاب موج رادیویی دکمه ی [BAND] را فشار دهید

انتخاب باند/موج

برای انتخاب یکی از موج های AM، FM2، FM1 دکمه ی [BAND] را بصورت پشت سر هم فشار دهید.

توجه: در صورتیکه ایستگاه رادیویی انتخابی شما به شیوه ی استریوفونیک در حال پخش باشد، در بالای صفحه ی نمایشگر سیستم حروف "ST" نمایش داده خواهد شد.

تیون (Tune)

سه حالت تیون وجود دارند که عبارتند از حالت جستجو، حالت دستی و حالت تیون از پیش تعیین شده (preset tuning).

مود تیون جستجو (Search Tuning)

به آرامی دکمه ی [◀] یا [▶] را فشار دهید، سیستم بصورت اتوماتیک به جستجوی ایستگاه های رادیویی خواهد پرداخت. در صورت یافتن یک ایستگاه، سیستم بصورت اتوماتیک جستجو را متوقف کرده به پخش ایستگاه یافته شده خواهد پرداخت.

توجه: در صورتیکه هیچ ایستگاه رادیویی ای در موج انتخابی یافته نشود، پس از اتمام سیکل جستجو، سیستم پیام "NO" ایستگاه رادیویی را در صفحه نمایش خواهد داد.

مود تیون دستی (Manual Tuning)

برای جستجوی ایستگاه رادیویی مورد نظر، یکی از دکمه های [◀] یا [▶] را فشار دهید.

مود تیون از پیش تعیین شده (Pre-set Tuning)

می توانید تا ۲۴ ایستگاه رادیویی را در موج های (FM1، FM2، FMA، AM) ذخیره نمایید. برای انتخاب فرکانس ذخیره شده ی مورد نظر تان یکی از دکمه های شماره ی ۶-۱

را انتخاب نمایید.

توجه: با ذخیره ی دستی فرکانس ایستگاه رادیویی در سیستم، ایستگاه ذخیره شده ی پیشین در آن شماره، حذف خواهد شد.

ذخیره ی ایستگاه رادیویی

دو حالت برای ذخیره ی ایستگاه های رادیویی وجود دارند، حالت دستی و حالت اتوماتیک.

مود اتوماتیک

• برای انتخاب موج مورد نظر (FM1، FM2 یا FMA)، دکمه ی [BAND] را فشار دهید.

• در موج های FM1، FM2 یا FMA دکمه ی [A/S] را فشار داده و نگاه دارید، پیام "AUTO STORING" در صفحه ظاهر خواهد شد و حالت اتوماتیک، موج انتخابی را جستجو کرده و ۶ ایستگاه رادیویی که دارای با کیفیت ترین سیگنال دریافتی می باشند را یافته و در حافظه ی FMA و به ترتیب کیفیت سیگنال دریافتی، ذخیره می نماید. با خاموش شدن صفحه، فرآیند ذخیره سازی تمام خواهد شد.

توجه: در موج AM امکان ذخیره سازی اتوماتیک ایستگاه ها وجود ندارد.

مود دستی

• برای انتخاب موج مورد نظر، دکمه ی [BAND] را فشار دهید.

• برای یافتن ایستگاه رادیویی مورد نظران از حالت تیون جستجو، دستی یا مودر تیون از پیش تعیین شده استفاده نمایید.

• دکمه ی شماره مورد نظران را به مدت بیش از ۲ ثانیه فشار دهید.

فرکانس ایستگاه انتخابی بصورت اتوماتیک در حافظه ی از پیش تعیین شده ذخیره خواهد شد (فرکانس ها و موج های ذخیره شده توسط شما، در صفحه نمایشگر قابل نمایش می باشند).

توجه: حالت ذخیره ی اتوماتیک تمامی ایستگاه های رادیویی ذخیره شده در شماره های موج های FMA را بروزرسانی خواهد کرد.

اسکن ایستگاه رادیویی

در حالت رادیو، برای جستجوی اتوماتیک ایستگاه های رادیویی به سمت بالا، دکمه ی [SCAN] را به کوتاهی فشار دهید. زمانیکه ایستگاه رادیویی یافته شود، سیستم بصورت اتوماتیک جستجو را متوقف خواهد کرد. در طول زمان جستجو، سیستم به مدت ۵ ثانیه در ایستگاه رادیویی انتخابی توقف می نماید. برای گوش دادن به ایستگاه رادیویی دکمه ی [SCAN] را بزنید.

اسکن ایستگاه رادیویی از پیش ذخیره شده

در حالت رادیو، برای مشاهده ی ایستگاه های رادیویی از پیش ذخیره شده، دکمه ی [SCAN] را فشار داده و نگاه دارید. در طول زمان جستجو، سیستم به مدت ۵ ثانیه در هر ایستگاه رادیویی انتخابی توقف می نماید. برای گوش دادن به ایستگاه

جستجوی آهنگ (Track Search)

برای انتخاب آهنگ بعدی، دکمه ی [▶▶] را یکبار فشار دهید. دکمه ی [◀◀] را، یکبار فشار دهید، در صورتیکه بیش از ۳ ثانیه از پخش فایل صوتی گذشته باشد، فایل صوتی در حال پخش، مجدداً از ابتدا پخش خواهد شد، در این زمان، با فشردن مجدد دکمه می توانید آهنگ قبلی را انتخاب نمایید. در صورتیکه بیش از ۳ ثانیه از پخش فایل صوتی نگذشته باشد، برای انتخاب مستقیم آهنگ قبلی، دکمه ی [◀◀] را، یکبار فشار دهید.

توجه: سیستم تنها قادر به قرائت و پخش فایل های *mp3* و *wma* می باشد.

مود فولدر

زمانیکه فایل های صوتی USB در حال پخش هستند، برای انتخاب فولدر قبلی یا بعدی، دکمه ی [6] / [5] را فشار دهید.

تکرار فایل صوتی

زمانیکه فایل های صوتی USB در حال پخش هستند، برای پخش مجدد فایل صوتی در حال پخش، دکمه ی [3] را به

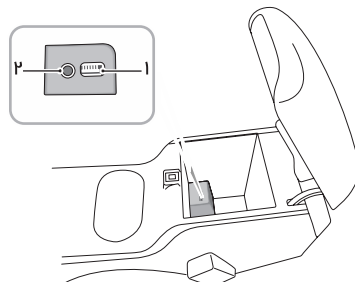

۱- پورت یو اس بی

۲- پورت AUX

پخش فایل های صوتی از USB

- در حالت RADIO یا AUX، دکمه ی [SRC] را فشار دهید تا حالت USB را انتخاب نمایید.
- با وارد کردن یک حافظه ی USB به پورت یو اس بی، سیستم پخش بصورت اتوماتیک وارد حالت USB شده و از اولین فایل صوتی، شروع به پخش فایل ها خواهد کرد.

فایل‌ها پیش از پخش فایل بعدی، به مدت ۱۰ ثانیه پخش خواهد شد، پس از پخش تمامی فایل‌ها در حالت تکرار، این عملکرد بصورت اتوماتیک پخش خواهد شد. با پخش فایل مورد نظرتان، دکمه ی [SCAN] را فشار دهید تا عملکرد اسکن متوقف شده و به حالت پخش نرمال ادامه یابد.

نمایش اطلاعات فایل صوتی در حال پخش

در زمان پخش فایل صوتی از حافظه ی USB، نام فایل صوتی در حال پخش در نمایشگر سیستم پخش، نمایش داده خواهد شد. در صورتیکه نام کامل فایل در صفحه قابل نمایش نباشد، نام فایل در صفحه ی بعدی، بصورت اتوماتیک نمایش داده خواهد شد. دکمه [4] را فشار داده و نگاه دارید، سیستم نام فایل را با اسکرول کردن صفحه، نمایش خواهد داد.

در زمان پخش فایل صوتی از حافظه ی USB، دکمه ی را به کردن کوتاهی فشار دهید، سیستم پخش به ترتیب اطلاعات: (عنوان title - (طول زمان پخش) play time - (آلبوم) album - نام فولدر - (نام فایل) file name - را نمایش خواهد داد. توجه: در صورتیکه که امکان نمایش کل نام فولدر موجود باشد، سیستم، صفحه را اسکرول نکرده و به صفحه ی

کوتاهی فشار دهید (بزنید). همچنین برای تکرار کل فولدر این فایل، همین دکمه را مجدداً فشار دهید. برای لغو این عملکرد، دکمه را مجدداً فشار دهید.

پخش فایل در حالت انتخاب تصادفی (Random)

در زمان پخش فایل صوتی از حافظه ی USB برای پخش فایل‌های موجود در فولدر فعلی، در حالت انتخاب تصادفی (Random)، دکمه ی [2] را به کوتاهی فشار دهید، برای پخش کل فایل‌های موجود در USB، در حالت انتخاب تصادفی (Random)، دکمه ی را به مجدداً فشار دهید، و برای لغو حالت انتخاب تصادفی (Random)، دکمه را مجدداً فشار دهید.

مود اسکن فایل‌ها موجود (View Play)

در زمان پخش فایل صوتی از حافظه ی USB، برای اسکن کردن فولدر فعلی، دکمه ی [SCAN] را به کوتاهی فشار دهید، برای اسکن کردن کل USB دکمه را مجدداً بزنید و برای لغو عملکرد، دکمه را مجدداً فشار دهید. در حالت اسکن فایل‌ها (VIEW mode)، هر یک از

بعد نخواهد رفت.

توجه: لطفاً از فیش های 3.5 mm TRS رای متصل کردن منابع صوتی AUX استفاده نمایید.

خارج کردن حافظه ی USB

از بیرون کشیدن USB، زمانیکه فایل‌های داخل USB در حال پخش هستند، خودداری نمایید، در غیراینصورت امکان صدمه دیدن فایل ها وجود دارد.

توجه: از روشن بودن منبع صوتی خارجی، اطمینان حاصل نمایید.

تنظیمات منو

تنظیمات سرعت و بلندی صدا

زمانیکه عملکرد "سرعت و بلندی صدا" فعال شود، میزان بلندی صدای سیستم پخش، همراه با تغییر سرعت خودرو، بصورت اتوماتیک، تغییر خواهد کرد.

۱- دکمه ی [MENU] را برای زمانی کوتاه فشار دهید تا وارد صفحه ورودی تنظیمات "سرعت و بلندی صدا" ("SPEED VOL") شوید

۲- برای تنظیم و انتخاب سطح صدای این عملکرد، دکمه ی یا را فشار دهید و یا پیچ کنترل [VOLUME] را بچرخانید (سطح ۰ ~ سطح ۵).

پخش فایل های صوتی از ورودی AUX

پس از وصل کردن کابل منابع صوتی خارجی به سوکت AUX، سیستم بصورت اتوماتیک وارد حالت AUX خواهد شد و فایل های صوتی موجود در منبع صوتی خارجی از طریق اسپیکرهای خودرو، پخش خواهند شد.



- ۱- کانال سمت چپ
- ۲- کانال سمت راست
- ۳- GND

سیستم پخش و سرگرمی * اطلاعات ایمنی مهم

از نصب، تعمیر، یا تغییر دادن سیستم سرگرمی (پخش صوت و تصویر)، خودداری فرمایید، زیرا این سیستم دارای بعضی قطعات ولتاژ بالا می باشد، که ممکن است باعث برق گرفتگی شوند. برای بازبینی سیستم، انجام تنظیمات یا تعمیر سیستم، لطفاً به عاملیت خدمات پس از فروش مدیاموتورز مراجعه فرمایید.

اجازه ندهید سیستم سرگرمی (پخش صوت و تصویر) در معرض مایعات با اشیاء خارجی قرار گیرد، در صورت بروز هر یک از این موارد، لطفاً خودرو را در یک نقطه ای ایمن متوقف کرده سوئیچ استارت را در حالت Off قرار داده و با عاملیت خدمات پس از فروش مدیاموتورز تماس حاصل فرمایید. از سیستم سرگرمی (پخش صوت و تصویر) در این شرایط استفاده ننمایید، زیرا امکان آتش سوزی، برق گرفتگی یا دیگر نقص ها و مشکلات، محتمل می باشد.

در صورتیکه متوجه دود، صداها یا بوهای غیرطبیعی از سمت سیستم سرگرمی (پخش صوت و تصویر) شدید، یا هر گونه

نشانه های غیرطبیعی را در صفحه نمایشگر، مشاهده نمایید، بلافاصله سوئیچ استارت خاموش نمایید و به عاملیت خدمات پس از فروش مدیاموتورز مراجعه فرمایید. استفاده از این سیستم سرگرمی (پخش صوت و تصویر)، تحت این شرایط، ممکن است منتهی به صدمه دائم بر سیستم گردد.

توصیه اکید داریم که از کار کردن با این سیستم در زمان رانندگی، بپرهیزید، زیرا در اینصورت امکان دارد تمرکزتان را از دست داده و از هدایت ایمن خودرو، بازمانید. در نتیجه در زمان استفاده از سیستم لطفاً خودرو را در یک نقطه ای ایمن متوقف کرده و ترمز پارک را فعال کرده سپس تنظیمات مورد نظرتان را اعمال نمایید و یا فایل ویدئویی را تماشا نمایید.

دماهای بیش از حد گرم یا سرد، در عملکرد نرمال سیستم سرگرمی (پخش صوت و تصویر) را تحت تاثیر قرار خواهند داد. پارک خودرو در معرض نور مستقیم آفتاب یا در مکانی سرد به مدت طولانی، ممکن است، باعث عدم عملکرد صحیح سیستم سرگرمی (پخش صوت و تصویر) گردد. به محض بازگشت دمای داخلی به حالت نرمال، سیستم نیز به حالت نرمال باز خواهد گشت. در غیر اینصورت، لطفاً با عاملیت خدمات پس از فروش

مدیاموتورز تماس حاصل نمایید.

در زمان سوختگیری بهتر است تا سیستم سرگرمی (پخش صوت و تصویر) را خاموش نمایید.

در زمان استفاده از سیستم سرگرمی (پخش صوت و تصویر) برای جلوگیری از تخلیه باتری، از اینکه موتور خودرو روشن می باشد، اطمینان حاصل نمایید. در غیر اینصورت به دلیل تخلیه ی باتری، موتور خودرو غیرقابل استارت خواهد بود.

در صورت برداشتن سرباتری یا تخلیه ی باتری، اطلاعات ذخیره شده در حافظه ی سیستم سرگرمی (پخش صوت و تصویر)، حذف خواهد شد.

در زمان استفاده از گوشی موبایل، برای جلوگیری از اختلال در سیگنال ویدئویی، به شکل نقاط ریز، نوارهای رنگی و غیره، بر روی صفحه ی نمایشگر، آنتن گوشی موبایل را دور از صفحه ی نمایشگر نگهداری نمایید.

برای محافظت از صفحه ی نمایشگر LCD در برابر صدمه، از اینکه برای لمس صفحه از انگشتان استفاده نمایید. (برای عملیات کالیبراسیون (تنظیمات) ویژه می توانید از قلم مخصوص استفاده نمایید).

هشدارهایی برای استفاده از صفحه ی نمایشگر LCD

 برای محافظت از صفحه ی نمایشگر، در برابر صدمات ممکن، همیشه برای لمس صفحه از انگشتان استفاده نمایید. برای عملیات کالیبراسیون (تنظیمات) ویژه می توانید از قلم مخصوص استفاده نمایید. برای عملیات نرمال، بهتر از انگشتان استفاده نمایید. صفحه ی نمایشگر، بوت اسکرین (*boot screen*) را در زمانیکه در حالت *sleep* قرار دارد، با استارت خودرو نمایش نمی دهد.

لطفاً از صفحه ی نمایشگر در برابر نور آفتاب، محافظت نمایید. قرار گرفتن در معرض نور مستقیم آفتاب به مدت طولانی، در اثر افزایش دما، باعث بروز نقص در عملکرد آن می شود. زمانیکه دما فراتر از بازه ی دمایی (-20°C to $+65^{\circ}\text{C}$) باشد، لطفاً از صفحه ی نمایشگر استفاده نفرمایید، زیرا صفحه ی نمایشگر در این شرایط بدرستی عمل نکرده و ممکن است صدمه ببیند.

از اینکه جهت جریان هوای خنک یا گرم سیستم تهویه، به سمت صفحه ی نمایشگر تنظیم نشده باشد، اطمینان حاصل

اکسترنال)، یا پخش درست فایل های موجود در آنها نباشد. بخاطر خصوصیات فایل، فایل فرمت، اپلیکیشن ضبط شده (recorded application)، شرایط پخش فایل، شرایط نگهداری، و از همین دست، پخش بعضی فایلها امکانپذیر نخواهد بود.

پشتیبانی فایل های صوتی

سیستم سرگرمی (پخش صوت و تصویر) قادر به پخش (پشتیبانی) فایل فرمت های صوتی زیر می باشد و فرمت های دیگر ممکن است قابل پخش (پشتیبانی) نباشند: MP3، WMA، AAC، OGG، ID3 Tag info، WAV، APE و FLAC.

پشتیبانی فایل های ویدئویی

سیستم سرگرمی (پخش صوت و تصویر) قادر به پخش (پشتیبانی) فایل فرمت های ویدئویی زیر می باشد و فرمت های دیگر ممکن است قابل پخش (پشتیبانی) نباشند: HD و WMV، ASF، H264، MPEG2، MPEG4

نمایید. سیستم سرگرمی (پخش صوت و تصویر) ممکن است در اثر گرما یا رطوبت زیاد، صدمه ی ببیند. از عملیات درگ و دراپ (drag-and-drop) یا فشار دادن بیش از حد صفحه، بپرهیزید، در غیر اینصورت امکان خط افتادن یا صدمه دیدن صفحه، محتمل خواهد بود. برای گردگیری صفحه ی نمایشگر یا تمیز کردن صفحه ی نمایشگر، لطفا ابتدا سیستم را خاموش کرده، سپس صفحه را با یک تکه پارچه ی نرم، تمیز نمایید. در زمان دستمال کشیدن صفحه ی نمایشگر، مراقب باشید که سطح صفحه خط نیفتد. از مواد شوینده ی قوی، به هیچ عنوان، استفاده ننمایید. زمانیکه عمر عملیاتی نور پیش زمینه، به انتهای خود نزدیک می شود، صفحه ی نمایشگر تیره تر خواهد شد. زمانیکه تصاویر در صفحه غیرقابل دیدن میباشند، لطفاً به عاملیت خدمات پس از فروش مدیاموتورز مراجعه فرمایید.

فایل فرمت قابل پشتیبانی برای سیستم سرگرمی (پخش صوت و تصویر) هشدار
سیستم سرگرمی (پخش صوت و تصویر)، ممکن است قادر به شناسایی بعضی تجهیزات ذخیره ی اطلاعات (هاردهای

پشتیبانی فایل های نوشتاری (Text) / تصویری
سیستم سرگرمی (پخش صوت و تصویر) قادر به پخش
(پشتیبانی) فایل فرمت های نوشتاری (Text) زیر می باشد
و فرمت های دیگر ممکن است قابل پخش (پشتیبانی) نباشند:
PNG، JPEG، GIF، BMP.

قابلیت پشتیبانی iPod/iPhone

سیستم سرگرمی (پخش صوت و تصویر) IOS6.0 یا تجهیزات
دارای نسخه ی بالاتر را پشتیبانی می نماید، و اما مدل ها یا
نسخه های دیگر، ممکن است بدرستی عمل ننمایند.

عملیات پایه پنل کنترل سیستم پخش و سرگرمی

یک تماس تلفنی در زمان برقرار بودن تماس این دکمه را فشار دهید؛ برای رفتن به صفحه کلید شماره گیری، در زمانیکه مشغول مکالمه نمی باشید، این دکمه را فشار دهید.

۳- دکمه ی

این دکمه را برای ورود به صفحه ی اصلی به کوتاهی فشار دهید. برای خاموش کردن نور پیش زمینه ی صفحه، این دکمه را فشار داده نگاه دارید. در این حالت عملکردهای دیگر، بصورت نرمال عمل خواهند کرد. هر عملکردی که سیستم سرگرمی (پخش صوت و تصویر) را فعال نماید، نور پیش زمینه ی صفحه را روشن خواهد کرد.

۴- دکمه ی منو (MENU)

فعال یا غیرفعال سازی (On/Off) ستون تنظیمات (این دکمه در صورتیکه هیچ ستون تنظیماتی در این برنامه موجود نباشد، نامعتبر خواهد بود)

۵- دکمه ی

این دکمه را به کوتاهی فشار دهید تا به صفحه ی قبلی باز

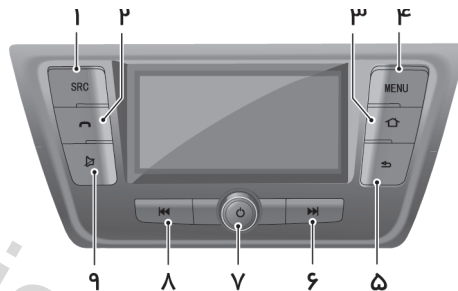

۱- دکمه ی SRC

انتخاب منبع صوتی موجود بعدی.

۲- دکمه ی

برای پاسخ دادن به یک تماس تلفنی، در زمان استفاده از سیستم بلوتوث این دکمه را فشار دهید؛ برای پایان دادن به

گردید و نهایتاً به صفحه ی اصلی باز گردید، و دکمه را فشار داده و نگاه دارید تا مستقیماً به صفحه ی اصلی باز گردید.

۶- دکمه ی **▶▶**

در زمان پخش فایل های صوتی / ویدئویی، برای رفتن به فایل صوتی / ویدئویی بعدی این دکمه را به کوتاهی فشار دهید ، برای جلو دادن فایل (fast forward) دکمه را فشار داده و نگاه دارید. زمانیکه رادیو در حال پخش می باشد، برای رفتن به ایستگاه رادیویی بعدی این دکمه را به کوتاهی فشار دهید ؛ برای جستجو و انتخاب ایستگاه رادیویی بعدی، دکمه را فشار داده و نگاه دارید؛ در صورتیکه دکمه را فشار داده و بیشتر از حالت عادی نگاه دارید، رادیو یک دور کامل جستجو خواهد کرد و سپس به پخش ایستگاه رادیویی فعلی ادامه خواهد داد.

۷- دکمه ی **On/Off** / پیچ کنترل میزان بلندی صدا

برای ورود به / خروج از حالت آماده باش (standby) دکمه را به کوتاهی فشار دهید ، دکمه را فشار داده و به مدت ۱۰ ثانیه نگاه دارید، و سیستم مجدداً روشن (restart) می شود. پیچ کنترل را برای تنظیم میزان بلندی صدا بچرخانید.

۸- دکمه ی **◀◀**

در زمان پخش فایل های صوتی / ویدئویی، برای رفتن به فایل صوتی / ویدئویی قبلی این دکمه را به کوتاهی فشار دهید ، برای جلو دادن فایل (fast forward) دکمه را فشار داده و نگاه دارید. زمانیکه رادیو در حال پخش می باشد، برای رفتن به ایستگاه رادیویی قبلی این دکمه را به کوتاهی فشار دهید ؛ برای جستجو و انتخاب ایستگاه رادیویی قبلی، دکمه را فشار داده و نگاه دارید؛ در صورتیکه دکمه را فشار داده و بیشتر از حالت عادی نگاه دارید، رادیو یک دور کامل جستجو خواهد کرد و سپس به پخش ایستگاه رادیویی فعلی ادامه خواهد داد.

۸- دکمه ی **⊠**

با این دکمه حالت قطع صدا (Mute) را فعال/غیرفعال نمایید؛ در زمان استفاده از گوشی موبایل، این دکمه ی را برای قطع صدای میکروفون داخل، فشار دهید.

صفحه ی اصلی (Homepage)

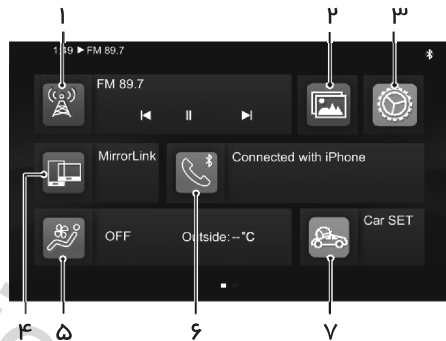

۴- اپلیکشن MirrorLink

برای رفتن به صفحه ی MirrorLink، لمس نمایید.

۵- نمایشگر و کنترل تهویه مطبوع

برای رفتن به صفحه ی کنترل تهویه مطبوع، لمس نمایید.

۶- تلفن بلوتوث (Bluetooth phone)

برای رفتن به صفحه ی تلفن بلوتوث، لمس نمایید.

۷- Car Set

برای رفتن به صفحه ی Car Set، لمس نمایید.



۱- رادیو/موسیقی

برای رفتن به صفحه ی رادیو/موسیقی، لمس نمایید.

۲- تصویر

برای رفتن به صفحه ی تصویر، لمس نمایید

۳- تنظیمات

برای رفتن به صفحه ی تنظیمات، لمس نمایید.

۸- ویدئو (Video)

برای رفتن به صفحه ی ویدئو، لمس نمایید.

۹- AUX

برای رفتن به صفحه ی AUX، لمس نمایید.

جابجایی آیکون عملکردها (Widget)

آیکون هر یک از عملکردها در صفحه، برای هماهنگی با نیازهای شما، قابل جابجایی میباشد.

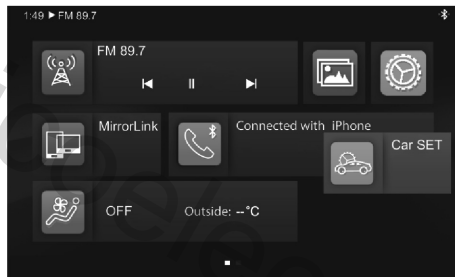

آیکون عملکردها (Widget) مورد نظرتان را لمس کرده و نگاه دارید، سپس این آیکون را به موقعیت مورد نظرتان بکشید، دیگر

آیکون های عملکردها (Widgets) نیز بصورت اتوماتیک مرتب خواهند شد.

خاموش و روشن (Power-on and Power-off)

روشن کردن (Power-on)

در صورتیکه در زمان روشن بودن سیستم پخش، خودرو خاموش شده باشد، سیستم بصورت اتوماتیک و همزمان با روشن شدن خودرو، روشن خواهد شد.

در صورتیکه خودرو خاموش شده باشد، در حالیکه سیستم پخش نیز در همان زمان، خاموش بوده است، برای روشن کردن (Power-on) سیستم، پس از روشن کردن خودرو، دکمه ی Power روی پنل کنترل سیستم را به کوتاهی فشار دهید .

در حالیکه سیستم در حالت ON قرار دارد، دکمه ی Power در پنل کنترل سیستم را به مدت بیش از ۱۰ ثانیه فشار دهید، سیستم بصورت اتوماتیک مجددا روشن (restart) می شود.

خاموش کردن (Power-off)

در صورتیکه در زمان روشن بودن سیستم پخش، خودرو را خاموش نمایید، سیستم بصورت اتوماتیک و همزمان با خودرو، خاموش خواهد شد.

مود آماده باش (Stand By)

Power را مجددا فشار دهید.

مود آماده باش (Stand By)، به ترتیب های زیر نیز قابل

کنسل کردن میباشد:

- سیستم در طول زمان پارک، بصورت اتوماتیک به حالت دوربین پارک (parking screen) می رود.
- با خاموش شدن خودرو، سیستم نیز بصورت مستقیم خاموش خواهد شد.



برای قرار دادن سیستم سرگرمی (پخش صوت و تصویر) حالت آماده باش (Stand By)، دکمه ی Power را به کوتاهی فشار دهید ، و عملکرد سیستم سرگرمی (پخش صوت و تصویر) به حالت تعلیق در خواهد آمد.

در حالت آماده باش (Stand By)، تمامی صداها در حالت قطع صدا (Mute) قرار گرفته و دکمه های پنل نیز غیرفعال خواهند بود. برای کنسل کردن حالت آماده باش (Stand By) دکمه ی

دکمه های کنترل سیستم بر روی فرمان *

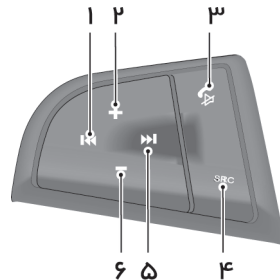

۱- دکمه ی

در زمان پخش فایل های صوتی / ویدئویی، برای رفتن به فایل صوتی / ویدئویی قبلی این دکمه را به کوتاهی فشار دهید ، برای عقب دادن فایل (fast rewind) دکمه را فشار داده و نگاه دارید. زمانیکه رادیو در حال پخش می باشد، برای رفتن به ایستگاه رادیویی قبلی این دکمه را به کوتاهی فشار دهید ؛ برای جستجو و انتخاب ایستگاه رادیویی قبلی، دکمه را فشار داده و نگاه دارید؛ در صورتیکه دکمه را فشار داده و بیشتر از

حالت عادی نگاه دارید، رادیو یک دور کامل جستجو خواهد کرد و سپس به پخش ایستگاه رادیویی فعلی ادامه خواهد داد.

۲- دکمه ی افزایش میزان بلندی صدا

۳- دکمه ی

برای قطع صدا (Mute) سیستم، در صورتیکه در حال برقراری تماس / مکالمه نیستید، این دکمه را به کوتاهی فشار دهید ؛ در صورتیکه در حال برقراری تماس / مکالمه هستید، برای پایان دادن به یک تماس تلفنی این دکمه ی را به کوتاهی فشار دهید ، این دکمه برای پاسخ دادن به تماس تلفنی، دکمه را به کوتاهی فشار دهید و برای رد تماس در زمان دریافت تماس، دکمه را فشار داده و نگاه دارید.

۴- دکمه ی SRC

برای انتخاب منبع صوتی موجود بعدی

۵- دکمه ی

در زمان پخش فایل های صوتی/ویدئویی، برای رفتن به فایل صوتی/ویدئویی بعدی این دکمه را مدت کوتاهی فشار دهید ، برای جلو دادن فایل دکمه (fast forward) را فشار داده و نگاه دارید. زمانیکه رادیو در حال پخش می باشد، برای رفتن به ایستگاه رادیویی بعدی این دکمه را به کوتاهی فشار دهید ؛

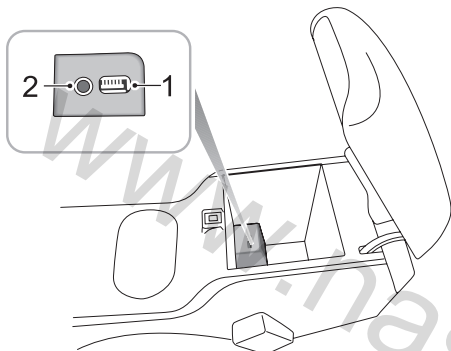

برای جستجو و انتخاب ایستگاه رادیویی بعدی، دکمه را فشار داده و نگاه دارید؛ در صورتیکه دکمه را فشار داده و بیشتر از حالت عادی نگاه دارید، رادیو یک دور کامل جستجو خواهد کرد و سپس به پخش ایستگاه رادیویی فعلی ادامه خواهد داد.
۶- دکمه ی کاهش میزان بلندی صدا

AV Box

بهرتر است تا محفظه نگهداری اشیا (جعبه کنسول وسط) را همیشه تمیز نگهداری نمایید تا از ورود اشیا خارجی به داخل سوکت و پورت، که باعث بروز نقص در عملکرد تجهیزات می شود، جلوگیری نمایید.



محل قرارگیری

پورت AUX و پورت یو اس بی در داخل محفظه نگهداری اشیا در زیر بازویی وسط تعبیه شده اند.

- ۱- پورت یو اس بی حافظه ی (فلش مموری) USB را به این پورت وصل نمایید. همچنین می توانید کابل iPod را نیز به این پورت وصل نمایید.
- ۲- پورت AUX با استفاده از یک کابل مناسب، تجهیزات / منابع صوتی و ویدئویی خارجی را به این سیستم سرگرمی (پخش صوت و تصویر) وصل نمایید.

پورت AUX

پس از وصل کابل تجهیزات / منابع صوتی و ویدئویی خارجی به پورت AUX، سیستم بصورت اتوماتیک، فایل های تجهیزات منابع صوتی و ویدئویی خارجی را شناسایی و پخش خواهد کرد. در همین زمان، صدای تجهیزات / منابع صوتی و ویدئویی خارجی از طریق اسپیکرهای داخل خودرو، پخش خواهد شد. از اینکه از کابلی با فیش (mini-jack) مناسب استفاده نمایید، اطمینان حاصل نمایید. در صورت استفاده از کابل نامناسب، صدا و تصویر ممکن است در صورت تغییر موقعیت کابل، دچار اختلال شوند.

استراتژی سیستم صوتی در حالت پارکینگ (Parking Mode)

میزان بلندی صدای سیستم، خود یک میزان از پیش تنظیم شده دارد (۱۰ درجه صدایی میل مانند) در صورتیکه میزان بلندی صدای سیستم بلندتر از میزان از پیش تنظیم شده باشد، پس از ورود به حالت پارکینگ (parking mode)، میزان بلندی صدای خودرو بصورت

اتوماتیک کاهش خواهد یافت و به میزان از پیش تنظیم شده، خواهد رسید. پس از خروج از حالت پارکینگ، میزان بلندی صدا بصورت اتوماتیک به میزان بلندی صدای سیستم، که از پیش توسط راننده تنظیم شده بود، باز خواهد گشت. اگر میزان بلندی صدای کنونی کمتر از میزان بلندی صدای از پیش تنظیم شده باشد، پس از ورود به حالت پارکینگ (parking mode)، میزان بلندی صدای خودرو تغییری نخواهد کرد.

توجه: این عملکرد تنها در فایل های صوتی نوع *media audios* عمل می نماید.

تنظیم میزان بلندی صدا

• میزان بلندی صدا با استفاده از پیچ کنترل میزان بلندی صدا و دکمه های روی فرمان، امکان پذیر می باشد. در طول زمان تنظیم میزان بلندی صدا، یک پنجره ی نشانگر میزان بلندی صدا، بصورت اتوماتیک در صفحه ی سیستم ظاهر خواهد شد و همراه با فرآیند تغییر میزان بلندی صدا، تغییر خواهد کرد. زمانیکه تنظیم میزان بلندی صدا متوقف شود، پس از ۳ ثانیه،

و یا در صورتیکه عملکردهای دیگر (به عنوان مثال، فشردن یکی از دکمه های پل، لمس کردن صفحه نمایشگر) اجرا شوند، پنجره ی نشانگر میزان بلندی صدا، بصورت اتوماتیک از صفحه ی سیستم محو خواهد شد.

• کنترل میزان بلندی صدای بوق بیپ سیستم نیز از طریق [Setting] در صفحه ی اصلی قابل انجام می باشد. برای جزئیات بیشتر، نگاه کنید به “Setting” در همین فصل. توجه: پیچ کنترل تنظیم میزان بلندی صدا و دکمه ی روی فرمان تنها برای تنظیم میزان بلندی صدای فایل های صوتی و ویدئویی communication classes، قابل کاربری می باشند.

توجه: میزان بلندی صدای موسیقی در حال پخش Bluetooth، فایل های صوتی و ویدئویی iPod، فایل های صوتی و ویدئویی AUX، از طریق خود تجهیزات خارجی و همچنین سیستم پخش و سرگرمی قابل تنظیم می باشد.

توجه: اتصال از طریق یک یواس بی هاب (USB hub) امکان پذیر نیست.

متصل کردن و قطع کردن اتصال iPod

⚠️ برای جلوگیری از، از دست دادن اطلاعات و آسیب دیدن حافظه، در حالی که اطلاعات در حال انتقال می باشد، هرگز حافظه را از سیستم سرگرمی (پخش صوت و تصویر) جدا ننمایید.

اتصال یک آی پاد / آی فون (iPod/iPhone)

آی پاد / آی فون را می توان با استفاده از کابل USB آی پاد / آی فون به سیستم سرگرمی (پخش صوت و تصویر) متصل کرد.

قطع اتصال یک آی پاد / آی فون

بررسی و تایید نمایید که هیچ اطلاعاتی در داخل حافظه، مورد استفاده نمی باشد، سپس کابل USB آی پاد / آی فون را بیرون بکشید.

متصل کردن و قطع کردن اتصال حافظه ی (فلش مموری) USB

وارد کردن یک حافظه ی (فلش مموری) USB

پورت یو اس بی در محفظه نگهداری اشیا در زیر بازویی وسط قرار گرفته است. برای اتصال، حافظه ی USB را در پورت یو اس بی وارد نمایید.

بیرون کشیدن یک حافظه ی (فلش مموری) USB

بررسی و تایید نمایید که هیچ اطلاعاتی در داخل حافظه، مورد استفاده نمی باشد، سپس حافظه ی (فلش مموری) USB را بیرون بکشید.

توجه: برخی از حافظه های USB ممکن است، توسط سیستم شناسایی نشوند.

توجه: سیستم سرگرمی (پخش صوت و تصویر) ممکن است در زمان وصل بودن به برخی از حافظه های (فلش مموری) USB، عملکرد مطلوبی نداشته باشد.

توجه: اتصال از طریق یک یواس بی هاب (USB hub) امکان پذیر نیست.

توجه: در صورت از دست دادن اطلاعات یا آسیب دیدن حافظه، به هر دلیلی، اطلاعات از دست رفته به طور کلی هرگز قابل بازیابی نمی باشند. هر گونه خسارت، هزینه یا مخارج به علت از دست دادن اطلاعات یا آسیب دیدن حافظه، هیچ مسئولیتی را برای شرکت مدیاموتورز ایجاد نمی نماید.

www.nasicoelec.ir

تلفن بلوتوث (Bluetooth phone)

دستورالعمل ها

- اتصال این سیستم، به تمام گوشی های موبایل دارای فن آوری بی سیم بلوتوث، تضمین شده نیست.
- گوشی موبایل مورد استفاده، باید سازگار با سیستم سرگرمی (پخش صوت و تصویر) باشد، تا به این ترتیب، تمام عملکردهای "تلفن بلوتوث" سیستم سرگرمی، به طور نرمال قابل اجرا باشند.
- در زمان استفاده از تکنولوژی بی سیم بلوتوث، این سیستم سرگرمی (پخش صوت و تصویر)، ممکن است قادر به اجرای تمامی عملکردهای گوشی موبایل، نباشد.
- در هنگام انتقال صدا و اطلاعات را از طریق تکنولوژی بلوتوث، فاصله ی بین سیستم سرگرمی (پخش صوت و تصویر) و گوشی موبایل در خط مستقیم، نباید از ۱۰ متر تجاوز نماید. با این حال، بسته به شرایط استفاده، فاصله ی انتقال واقعی ممکن است کوتاه تر از فاصله ی تخمینی باشد.
- اگر حالت خصوصی (Private mode) در گوشی موبایل انتخاب شود، عملکرد هندزفری گوشی، ممکن است غیر فعال

شود.

- هنگامی که سیستم سرگرمی (پخش صوت و تصویر) خاموش شود، اتصال بلوتوث نیز قطع خواهد شد.
- هنگامی که سیستم مجددا روشن می شود، بصورت اتوماتیک تلاش خواهد کرد تا دوباره به گوشی موبایلی که قبلا (آخرین بار) با آن در ارتباط بوده است، متصل شود. حتی هنگامی که اتصال برای برخی از دلایل، خاتمه یافته است، سیستم بصورت اتوماتیک دوباره به همان گوشی موبایل خاص (به جز زمانی که اتصال به دلیل عملکرد گوشی موبایل، خاتمه یافته باشد)، متصل شود.
- با توجه به اتصال بی سیم بلوتوث، ممکن است در روند انتقال در بعضی موارد غیرمعمول، وقفه و یا خطا رخ دهد، به شکلی که سیستم سرگرمی (پخش صوت و تصویر) قادر به جفت شدن و متصل شدن به گوشی موبایل نخواهد بود. در این زمان، توصیه می شود نام دستگاه های جفت شده را در لیست گوشی موبایل و لیست سیستم سرگرمی (پخش صوت و تصویر)، پاک نمایید و عملیات جفت کردن را مجددا انجام دهید.



تطبیق و اتصال بلوتوث تنظیمات بلوتوث

شامل روشن و خاموش کردن بلوتوث، نام بلوتوث، کد جفت سازی، شرایط بلوتوث و دیگر تنظیمات.

- گزینه ی [Bluetooth] در [Settings] صفحه ی اصلی را لمس کرده و وارد صفحه ی تنظیمات بلوتوث شوید. گزینه ی [ON] را برای روشن کردن عملکرد بلوتوث، لمس نمایید.

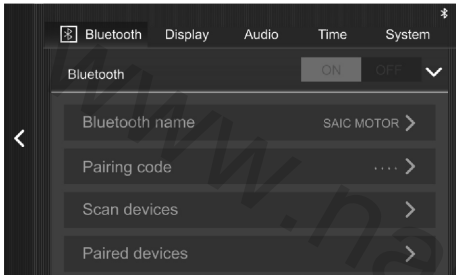
جفت سازی را می توان تغییر داد.



- هنگامی که بلوتوث روشن نیست، نوار وضعیت، آیکون بلوتوث را نمایش نمی دهد. هنگامی که بلوتوث روشن است اما هیچ دستگاهی متصل نیست، نوار وضعیت، آیکون  بلوتوث را نمایش می دهد. هنگامی که بلوتوث روشن است و دستگاهی متصل است، نوار وضعیت، آیکون  بلوتوث را نمایش می دهد.

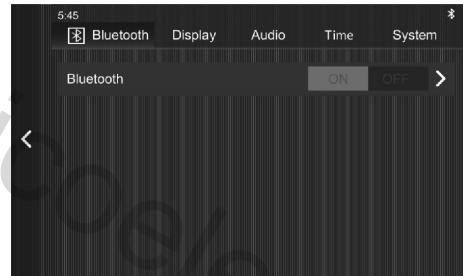

- نام پیش فرض سیستم SAIC MOTOR است، کد جفت سازی به طور پیش فرض ۰۰۰۰ می باشد و نام بلوتوث و کد

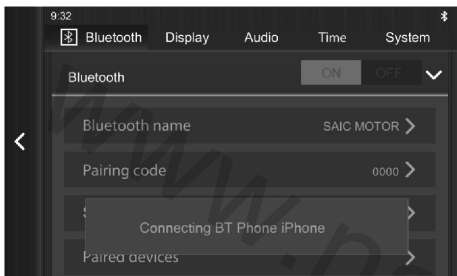

پس از اینکه جفت سازی (برقراری ارتباط) با موفقیت انجام شد، یک پیام مبنی بر تکمیل جفت سازی، در صفحه ظاهر می شود.

جفت سازی با گوشی موبایل

سیستم به جستجوی تمامی تجهیزات بلوتوث موجود و تجهیزاتی که آماده ی وصل شدن هستند، پرداخته و پس از یافتن آنها را در یک لیست نمایش خواهد داد.

۱- در صفحه ی تنظیمات بلوتوث، گزینه ی [Scan devices] را لمس نمایید و سپس گزینه ی [Scan] را لمس نمایید.

۲- پس از یک عملیات اسکن موفق، نام های تجهیزات اسکن شده در لیست نمایش داده خواهند شد. در صورتیکه هیچ تجهیزاتی در اولین اسکن یافته نشوند، شما می توانید، گزینه ی [Search again] را لمس نمایید.

۳- پس از تکمیل اسکن، گزینه ی [Connect] در کنار تجهیزات مورد نظران را لمس نمایید. یک پیام با درخواست وارد کردن کد جفت سازی در صفحه ظاهر می شود.

۴- از گوشی موبایل برای وارد کردن کد جفت سازی سیستم سرگرمی (پخش صوت و تصویر)، استفاده نمایید.

جفت سازی از گوشی موبایل

عملکرد بلوتوث سیستم را باز کرده، درخواست برقراری ارتباط از گوشی موبایل برای جفت سازی با گوشی موبایل را انتخاب نمایید.

۱- عملکرد بلوتوث در گوشی موبایل را فعال کرده و سیستم سرگرمی (پخش صوت و تصویر) را برای جفت سازی، جستجو نمایید.

۲- اگر لازم باشد گوشی موبایل از شما درخواست نماید تا کد جفت سازی را وارد نمایید، کد جفت سازی سیستم سرگرمی (پخش صوت و تصویر) را وارد نمایید.

۳- پس از اینکه جفت سازی (برقراری ارتباط) با موفقیت انجام شد، یک پیام مبنی بر تکمیل جفت سازی، در صفحه ظاهر می شود. اگر جفت سازی ناموفق باشد، لطفاً پروسه را تکرار نمایید.

منوی گوشی تلفن

برای ورود به منوی تلفن بلوتوث (Bluetooth phone) شامل لیست مخاطب ها، لیست تماس ها و صفحه کلید، گزینه ی “Bluetooth phone” در صفحه ی اصلی را لمس نمایید.

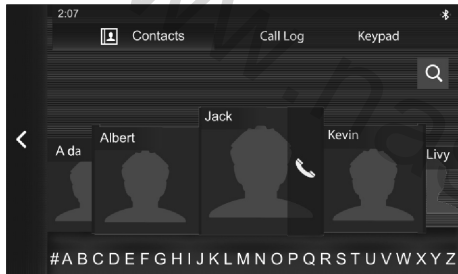

صفحه کلید

گزینه ی “Bluetooth phone” در صفحه ی اصلی را لمس نمایید، و سپس برای ورود به صفحه ی صفحه کلید، گزینه ی [Keypad] را لمس نمایید.

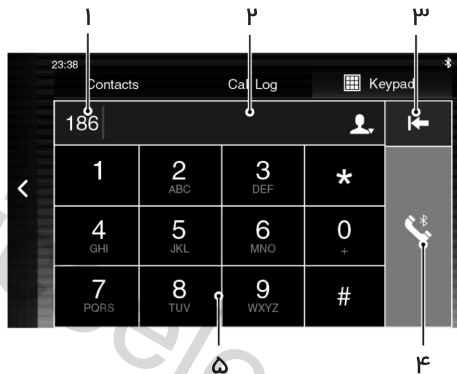

۱- باکس ورودی (Input Box)

شما می توانید، شماره ی تلفن یا حروف اول نام مخاطبی را که

قصد تماس با او را دارید، وارد نمایید.

۲- مطابقت دادن مخاطب

در فرآیند وارد کردن یک شماره تلفن (شماره گیری)، سیستم، بلافاصله شماره ی گرفته شده را با نام یک مخاطب از لیست مخاطب ها مطابقت خواهد داد. زمانی که یک نتیجه ی منطبق یافته شود، این آیکون ظاهر خواهد شد. برای نمایش صفحه ی زیر، این آیکون را لمس نمایید. برای خروج از نتیجه ی منطبق، آیکون را مجدداً لمس نمایید.

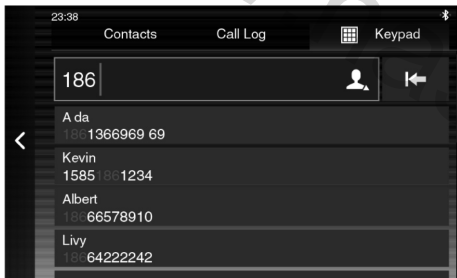

۳- بازگشت به حذف

۴- شماره گیری (برقراری تماس)

۵- صفحه کلید شماره دار

شما می توانید شماره ها و علائم را وارد نمایید، برای وارد کردن علامت +، گزینه ی صفر را فشار داده و نگاه دارید

لیست تماس ها

گزینه ی “Bluetooth phone” در صفحه ی اصلی را لمس نمایید، و سپس برای ورود به صفحه ی لیست تماس ها، گزینه ی [Call Log] را لمس نمایید.

۱- نوع سوابق تماس ها

تماس گرفته شده بلوتوث : 

تماس پاسخ داده شده بلوتوث : 

تماس بی پاسخ (missed) بلوتوث : 

۲- نام مخاطب، طول زمان مکالمه، شیوه ی تماس برای تماس با این مخاطب، گزینه را لمس نمایید.

۳- عکس مخاطب

برای مشاهده ی اطلاعات مربوط به مخاطب، عکس آن مخاطب را لمس نمایید.

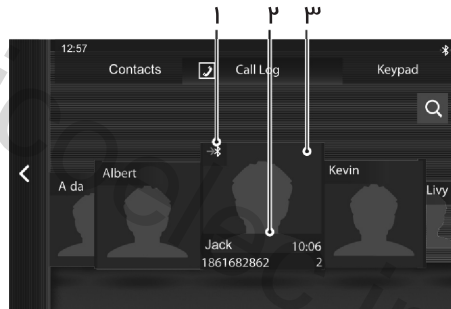
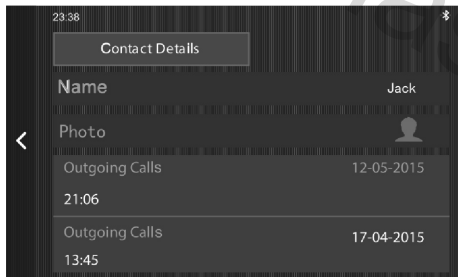

مخاطب ها

گزینه ی “Bluetooth phone” در صفحه ی اصلی را لمس نمایید، و سپس برای ورود به صفحه ی مخاطب ها، گزینه ی [Contacts] را لمس نمایید.

- برای مشاهده ی اطلاعات مربوط به مخاطب، عکس آن مخاطب را لمس نمایید.
- ۴- نام مخاطب
- ۵- بازایی سریع اطلاعات یک مخاطب



- ۱- یافتن یک مخاطب
- ۲- شماره گیری (برقراری تماس)
- ۳- عکس مخاطب

شماره گیری (برقراری تماس) صفحه کلید

۱- وارد صفحه ی تلفن بلوتوث (Bluetooth phone) شوید، برای ورود به صفحه ی صفحه کلید، گزینه ی [Keypad] را لمس نمایید، و شماره تلفن مورد نظرتان را شماره گیری نمایید یا حروف اول نام مخاطب را در text box وارد نمایید.

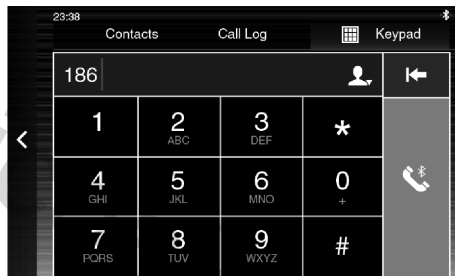

۲- شما می توانید شماره ی تلفن یا حروف اول نام مخاطب مورد نظرتان را وارد نمایید. زمانیکه حروف اول نام مخاطب را

وارد نمایید، به جای حرف اول نام مخاطب، شماره هایی که وارد می نمایید در input box، نمایش داده خواهند شد.

۳- در صورت بروز خطا در ورود اطلاعات، گزینه ی [←] را لمس نمایید، ارقام شماره وارد شده، یک به یک، حذف خواهند شد، با فشار دادن طولانی دکمه (گزینه) تمامی ارقام شماره ی وارد شده، حذف خواهند شد.

۴- در فرآیند وارد کردن یک شماره تلفن (شماره گیری)، سیستم، بلافاصله شماره ی گرفته شده را با نام یک مخاطب از لیست مخاطب ها مطابقت خواهد داد. زمانیکه یک نتیجه ی منطبق یافته شود، آیکون [👤] ظاهر خواهد شد. برای نمایش صفحه ی زیر، این آیکون را لمس نمایید. برای خروج از نتیجه ی منطبق، آیکون را مجدداً لمس نمایید.

۵- [📶] را لمس کرده و از طریق بلوتوث تماس بگیرید.

۶- برای پایان دادن به مکالمه، [🔴] را لمس نمایید.

لیست تماس ها

۱- وارد صفحه ی تلفن بلوتوث (Bluetooth phone) شوید، و سپس برای ورود به صفحه ی تماس های اخیر، [Call Log] را لمس نمایید.

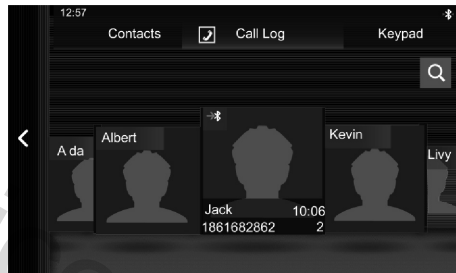

۲- نام مخاطب یا شماره در پایین contact phone را برای تماس با این مخاطب، لمس نمایید. شماره گیری شماره در مخاطب ها وارد صفحه ی تلفن بلوتوث (Bluetooth phone) شوید، و سپس برای ورود به صفحه ی مخاطب ها، [Contacts]

را لمس نمایید.

یکسان سازی (Synchronization) دفتر تلفن

زمانیکه سیستم سرگرمی (پخش صوت و تصویر) گوشی موبایل بلوتوث به یکدیگر وصل شوند، سیستم بصورت اتوماتیک، لیست مخاطب های گوشی موبایل را بصورت اتوماتیک، کپی (به عبارتی لیست مخاطب های خود را یکسان سازی) خواهد کرد. وارد صفحه ی تلفن بلوتوث (Bluetooth phone) شوید، و سپس برای ورود به صفحه ی مخاطب ها، [Contacts] را لمس نمایید. لیست مخاطب های موجود در گوشی موبایل در صفحه ی سیستم ظاهر خواهد شد.

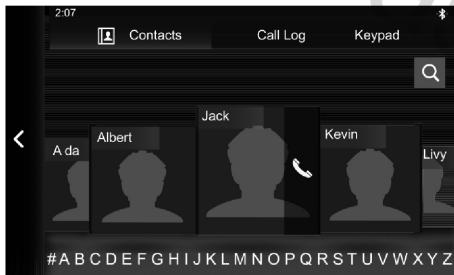

دسترسی به مخاطب هایی که حروف اول نامشان با آن حروف، شروع می شود، لمس نمایید.

را در صفحه ی لمس نمایید، حروف اول نام مخاطبی را که قصد جستجوی او را دارید، و یا نام کاملش را وارد نمایید، و پس از تکمیل جستجو برای برقراری تماس، را لمس نمایید برقراری تماس با مخاطب موجود در "لیست مخاطب ها" ("Contacts")

برای برقراری تماس، مستقیما سمت راست مخاطب ها را در صفحه ی مخاطب ها [Contacts] را لمس نمایید.

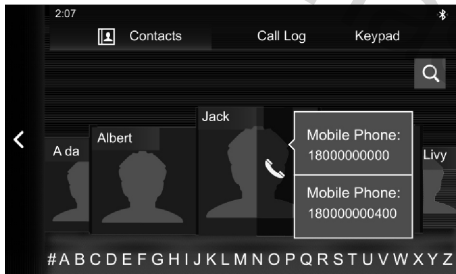

لیست مخاطب های یکسان سازی شده از طریق بلوتوث توسط عملکردهای تماس صدایی (voice calling) و جستجوی سریع لیست (quick searching) قابل دسترسی می باشند. البته عملکرد حذف مخاطب ها، عملیاتی نمی باشد.

توجه: از آنجائیکه سیستم موقتا، بعضی گوشی های موبایل موجود در بازار در حال حاضر را پشتیبانی می نماید، ممکن است در بعضی از گوشی ها، امکان یکسان سازی لیست مخاطب ها، غیرممکن باشد.

جستجوی سریع لیست (Quick Search)
حروف زیرین صفحه ی مخاطب ها [Contacts] را برای

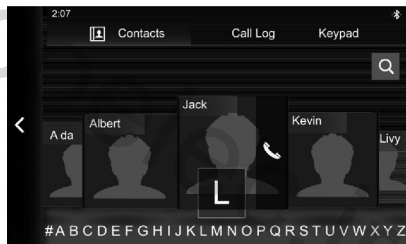

سرگرمی (پخش صوت و تصویر)، فعال نمایید.
۲- یک مخاطب در گوشی موبایل را انتخاب کرده و تماس بگیرید.

عملکردهای دیگر

در طول یک مکالمه (تماس)، برای نمایش صفحه کلید که ممکن است به عنوان مثال، برای وارد کردن شماره ی داخلی نیاز باشد، را لمس نمایید. برای بستن صفحه کلید، را مجدداً، لمس نمایید.

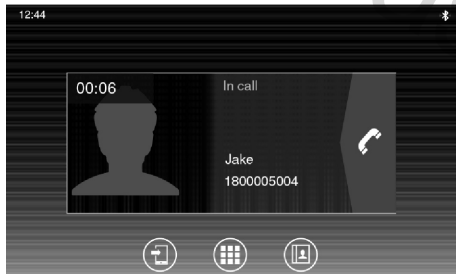

برای برقراری تماس، زمانیکه مخاطبی دارای بیش از یک شماره می باشد، ابتدا نام مخاطب را انتخاب کرده، سپس شماره ی مورد نظر را لمس نمایید.

برای ورود به صفحه ی جزئیات مخاطب (Contact Details)، گزینه ی [contact phone] را لمس کرده، سپس برای برقراری تماس، را لمس نمایید.

شماره گیری گوشی موبایل

۱- بلوتوث گوشی موبایل را برای وصل شدن به سیستم

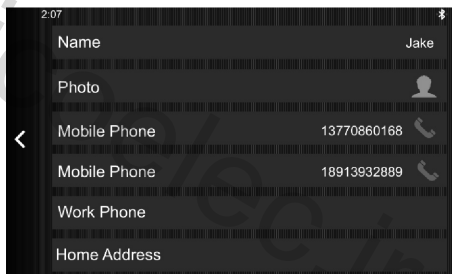

تماس دریافتی

پاسخ دادن به یک تماس تلفنی

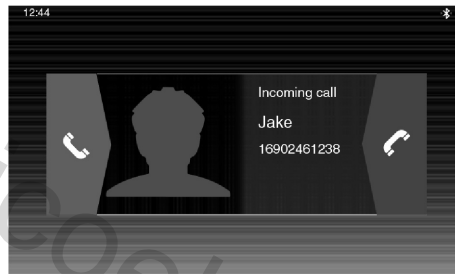

- در صفحه ی اصلی سیستم، یا تصویر نمایش داده شده ی مخاطب در صفحه، برای برای پاسخ دادن به تماس تلفنی،  را لمس کرده و یا لمس کرده و به سمت راست بکشید.



- در صورت دریافت یک تماس، برای پاسخ دادن به تماس تلفنی همچنین می توانید دکمه ی  بر روی فرمان را به کوتاهی فشار دهید.

- همچنین می توانید گوشی موبایل را برای پاسخ دادن به تماس تلفنی، انتخاب نمایید.

رد تماس

- در صفحه ی اصلی سیستم، یا تصویر نمایش داده شده ی مخاطب در صفحه، برای رد تماس تلفنی،  را لمس کرده و یا لمس کرده و به سمت چپ بکشید.
- در صورت دریافت یک تماس، برای رد تماس تلفنی همچنین می توانید دکمه ی  بر روی فرمان را فشار داده و نگاه دارید.
- همچنین می توانید گوشی موبایل را برای پاسخ دادن به تماس تلفنی یا رد تماس، انتخاب نمایید.

خواهند بود، البته ارتباط بین گوشی موبایل و سیستم سرگرمی، از طریق تکنولوژی بی سیم بلوتوث برقرار باقی خواهد ماند.

تنظیم میزان بلندی صدای تلفن (صدای مکالمه)

برای تنظیم میزان بلندی صدای تلفن (صدای مکالمه) در زمان مکالمه، پیچ کنترل میزان بلندی صدا را بچرخانید و یا دکمه های کنترل میزان بلندی صدا بر روی فرمان را فشار دهید.

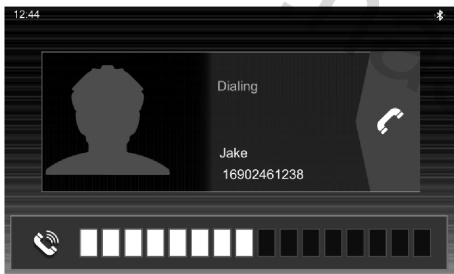

رفتن به حالت خصوصی (Private Mode)



در طول یک مکالمه، برای ورود به حالت مکالمه ی خصوصی،
را لمس نمایید.

برای رفتن بازگشت به حالت گوشی هندفیری
(restore hand-free phone)، را لمس نمایید.

در "مود مکالمه ی خصوصی"، تنها گوشی های موبایل برای
انجام مکالمه قابل استفاده بوده و اسپیکرها و میکروفون سیستم
سرگرمی (پخش صوت و تصویر)، در حالت قطع صدا (mute)

سیستم سرگرمی (پخش صوت و تصویر) دستورالعمل

نکاتی در رابطه با کاربری USB/AUX

پورت یو اس بی، U disc music، اتصال به iPod و اتصال MirrorLink را پشتیبانی می نماید و جریان شارژی معادل یک آمپر را تامین می نماید.
پورت AUX، ورودی AUX audio/video را پشتیبانی می نماید.

هشدارهایی برای زمان پخش مدیای ذخیره شده این سیستم از مدیای ذخیره شده در U disc، تجهیزات iPod، Bluetooth و AUX پشتیبانی می نماید.
در صورتیکه مدیای iPod، U disc و AUX به مدت طولانی برای پخش، مورد استفاده قرار نگرفته اند، برای حفظ قابلیت اتصال خوب پورت، از متصل کردن مدیای iPod، U disc و AUX به پورت خودداری فرمایید.
زمانیکه سیستم در حال استفاده از حافظه ی USB یا iPod می باشد، برای اجتناب از صدمه دیدن یا بروز نقص در عملکرد حافظه ی USB یا iPod یا بروز نقص در عملکرد سیستم

سرگرمی (پخش صوت و تصویر) از بیرون کشیدن آنها (جدا کردن از پورت)، خودداری فرمایید.
لطفاً از خیس شدن پورت USB/AUX جلوگیری نمایید. مراقب باشید که کودکان اشیا خارجی را وارد پورت ننمایند، در غیر اینصورت پورت، USB/AUX غیر قابل استفاده خواهد بود.

رادیو منوی رادیو

نقطه ی رادیو/موسیقی در صفحه ی اصلی را لمس کرده،



سپس [RADIO] را برای ورود به صفحه ی رادیو، لمس
نمایید.

۱- برای انتخاب یکی از موج های رادیویی، FM یا AM را لمس نمایید.

۲- اسکن کل موج (Full-Band Scan)

۳- پخش خودکار

۴- لیست مجموعه ایستگاه رادیویی

۵- ایستگاه رادیویی بعدی

برای رفتن به ایستگاه رادیویی بعدی، (شماره ۵) را به کوتاهی فشار دهید و برای جستجوی ایستگاه های رادیویی بین ایستگاه رادیویی فعلی و ایستگاه رادیویی بعدی در لیست فشار داده و نگاه دارید.

۶- آیکن پخش به شیوه ی استریو

این آیکن در طول پخش ایستگاه به شیوه ی غیر استریو، خاموش می شود؛ زمانیکه سیگنال های پخش به شیوه ی استریو، دارای ثبات می باشند، این آیکن روشن می شود؛ زمانیکه سیگنال های پخش به شیوه ی استریو، دارای ثبات نمی باشند، این آیکن چشمک می زند.

۷- فرکانس ایستگاه رادیویی فعلی

۸- پخش/پاز (Pause)

۹- لیست مجموعه ایستگاه های رادیویی مورد علاقه

● نشانگر این است که این ایستگاه رادیویی به لیست ایستگاه های رادیویی مورد علاقه اضافه شده است؛ ● نشانگر این است که ایستگاه رادیویی به لیست ایستگاه-های رادیویی مورد علاقه اضافه نشده است.

۱۰- ایستگاه رادیویی قبلی

برای رفتن به ایستگاه رادیویی قبلی، (شماره ۵) را مدت کمی فشار دهید و برای جستجوی ایستگاه های رادیویی بین ایستگاه رادیویی فعلی و ایستگاه رادیویی قبلی در لیست فشار داده و نگاه دارید.

افزودن به لیست مجموعه ایستگاه های رادیویی مورد علاقه

اولین باری که رادیو را روشن نمایید، سیستم بصورت اتوماتیک عملیات اسکن کل موج ها (Full-Band Scan) را در موج های AM و FM اجرا خواهد کرد و تمامی ایستگاه های رادیویی در لیست ایستگاه های رادیویی ذخیره خواهند شد. برای رفتن به ایستگاه رادیویی قبلی ◀◀ را لمس نمایید و برای رفتن به ایستگاه رادیویی بعدی ▶▶ را لمس نمایید. صفحه را لمس کرده و برای تعویض ایستگاه های رادیویی، به سمت

راست و چپ بکشید.

برای جستجوی ایستگاه های رادیویی بین ایستگاه رادیویی فعلی و ایستگاه رادیویی بعدی در لیست ▶▶ یا ◀◀ فشار داده و نگاه دارید.

برای ورود به لیست مجموعه ایستگاه های رادیویی مورد علاقه ی خودتان، ◻ را لمس نمایید.

▶ را لمس نمایید، ایستگاه های رادیویی بصورت اتوماتیک پخش و تکرار خواهند شد، زمانیکه ایستگاه رادیویی مورد نظرتان را شنیدید، با لمس صفحه ی ایستگاه رادیویی، پخش اتوماتیک متوقف شده و همان ایستگاه آغاز به پخش می نماید.

برای چک کردن، تغییر دادن و حذف ایستگاه های رادیویی انتخابی، وارد لیست ایستگاه های رادیویی انتخابی شوید. برای اضافه کردن ایستگاه رادیویی انتخابی، + را لمس نمایید.

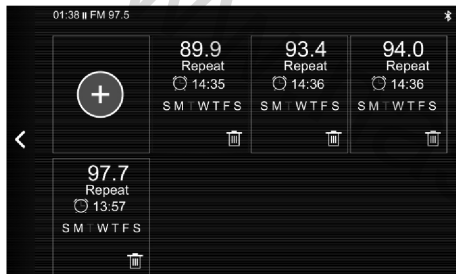

سرویس یادآوری (Reminders)
برای انتخاب سرویس یادآوری [Reminders]، دکمه ی [MENU] بر روی پنل کنترل سیستم سرگرمی (پخش صوت و تصویر) را فشار دهید.



سرویس یادآوری ("Reminders") را روشن نمایید. سیستم، پیش از پخش ایستگاه رادیویی، از شما خواهد پرسید که آیا مایل به گوش دادن به ایستگاه رادیویی انتخابی هستید یا نه؟

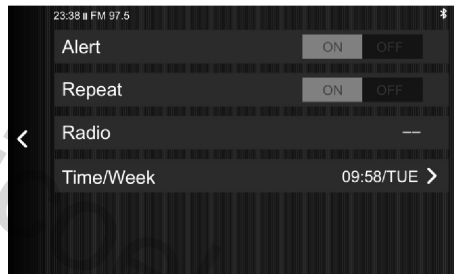

برای فعالسازی و غیرفعالسازی [Alert] و [Repeat]، به فراخور نیاز، وارد لیست ایستگاه های رادیویی انتخابی شوید. برای انتخاب ایستگاه رادیویی و گوش دادن، [Radio] را لمس نمایید. برای تنظیم زمان یاد آوری [Time/Week] را لمس نمایید.

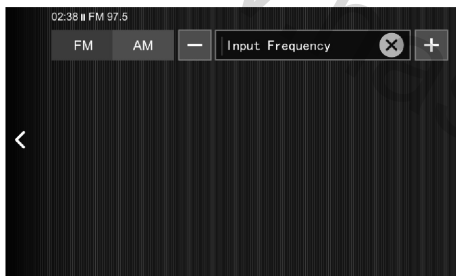

دکمه ی [MENU] بر روی پنل کنترل سیستم سرگرمی (بخش صوت و تصویر) را فشار دهید و [Input FRQ] را برای ورود به صفحه ی جستجوی ایستگاه رادیویی، انتخاب نمایید. پس از وارد کردن فرکانس ایستگاه رادیویی مورد نظرتان، به عنوان مثال FM 101.1, AM 531 در باکس ورودی اطلاعات (input box)، ایستگاه رادیویی مورد نظرتان را جستجو نمایید.



جستجوی ایستگاه های رادیویی

- برای جستجوی ایستگاه های رادیویی سه شیوه وجود دارد.
- برای عملکرد اسکن کل موج (Full-Band Scan)،  را لمس نمایید.
- زمانیکه رادیو در حال پخش است، برای جستجوی ایستگاه های رادیویی بین ایستگاه رادیویی فعلی و ایستگاه رادیویی قبلی یا بعدی در لیست  یا  فشار داده و نگاه دارید. در صورت یافته شدن ایستگاه رادیویی جدید، بصورت اتوماتیک در لیست ایستگاه رادیویی، ذخیره می شود.

پخش فایل های صوتی

سیستم سرگرمی (پخش صوت و تصویر) قادر به پخش (پشتیبانی) فایل فرمت های صوتی زیر می باشد و فرمت های دیگر ممکن است قابل پخش (پشتیبانی) نباشند:

MP3, WMA, AAC, OGG, ID3 Tag info, WAV, FLAC و APE

توجه: از آنجایی که فرمت های مولتی مدیای دانلود شده از اینترنت، ممکن است، در ضریب فشرده سازی (*compression ratio*), ضریب کد (*code rate*) و فاکتورهای دیگر دارای تفاوت هایی باشند، نتیجه ی واقعی دکد (*decoding*) ممکن است غالب باشد.

موسیقی محبوب (Favorite)

نقطه ی رادیو/موسیقی (radio/music) در صفحه ی اصلی را لمس نمایید، و برای ورود به صفحه ی پخش موسیقی محبوب [MY MSC] (Favorite)، را لمس نمایید.

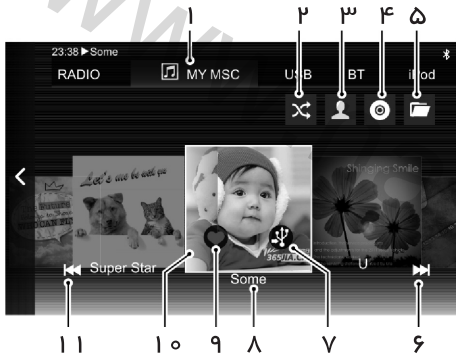

۱- انتخاب منبع پخش موسیقی

پخش موسیقی از منابع مختلف مدیا (فایل های صوتی)/

تصویری) قابل انتخاب می باشد.

۲- انتخاب حالت پخش

شما می توانید حالت پخش مورد نظرتان را انتخاب نمایید، مودهایی شامل: تکرار تکی (Single Loop)، حالت انتخاب تصادفی (Random)، پخش تمامی فایل ها (Play All).

۳- جستجوی هنرمند (Artist)

وارد صفحه ی جستجوی هنرمند (Artist) شده و نام هنرمند (artist) مورد نظرتان را وارد کرده، جستجو نمایید.

۴- جستجوی آلبوم (Album)

وارد صفحه ی جستجوی آلبوم (Album) شده و نام آلبوم (Album) مورد نظرتان را وارد کرده، جستجو نمایید.

۵- لیست موسیقی محبوب (Favorite)

وارد صفحه ی لیست موسیقی محبوب (Favorite) شده، و لیست موسیقی محبوب (collected music) را لمس نمایید، تا پخش شود.

۶- بعدی ►►

برای رفتن به فایل موسیقی بعدی این گزینه را به کوتاهی فشار دهید . برای جلو دادن فایل (fast forward) فایل صوتی در حال پخش، گزینه را فشار داده و نگاه دارید و سپس برای آغاز

پخش، دکمه را رها نمایید.

۷- اضافه کردن فایل موسیقی به حافظه ی USB

موسیقی محبوب (Favorite) خود را که در حال پخش است به USB، اضافه نمایید. در صورتیکه حافظه ی USB، به سیستم وصل نباشد، این عمل امکانپذیر نمی باشد.

۸- نام هنرمند آهنگ

۹- حذف فایل صوتی

آهنگ در حال پخش، از لیست فایل های محبوب "Favorites List" قابل حذف می باشد.

۱۰- زمان گذشته از پخش فایل صوتی

زمان گذشته از فایل صوتی را توسط نمای زاویه دار تصویر آلبوم، در صفحه ی نمایشگر، نمایش می دهد.

۱۱- قبلی ◀◀

برای رفتن به فایل موسیقی قبلی این گزینه را به کوتاهی فشار دهید . برای عقب زدن فایل (fast rewind) فایل صوتی در حال پخش، گزینه را فشار داده و نگاه دارید و سپس برای آغاز پخش، دکمه را رها نمایید.

که این فایل در لیست موسیقی محبوب (Favorites) اضافه شده است، و برای حذف این فایل از این لیست، را لمس نمایید.

موسیقی در حافظه USB

نقطه ی رادیو/موسیقی (radio/music) در صفحه ی اصلی را لمس نمایید، و برای ورود به صفحه ی پخش موسیقی [USB]، USB Disc را لمس نمایید.

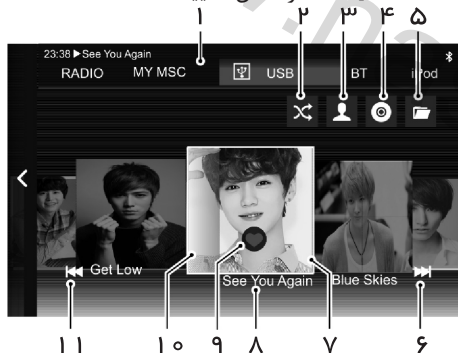

لیست موسیقی محبوب (Favorites)

در صفحه ی پخش موسیقی محبوب (Favorites)، برای ورود به لیست موسیقی محبوب (Favorites)، را لمس نمایید

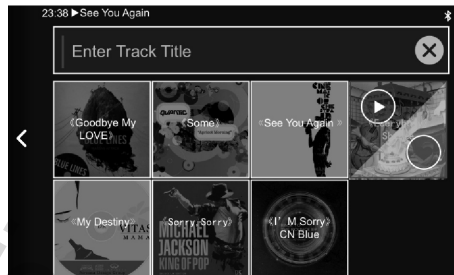

برای وارد کردن کلمه ی کلیدی برای جستجوی یک فایل صوتی، باکس ورودی اطلاعات (input box) را لمس نمایید. تصویر کاور فایل صوتی (در صورتی که فایل دارای تصویر نباشد، تصویر کاور پیش فرض سیستم نمایش داده خواهد شد) را لمس نمایید و بر روی تصویر کاور ظاهر می شوند. برای پخش فایل صوتی را لمس نمایید، نشانگر این است

۱- انتخاب منبع پخش موسیقی

پخش موسیقی از منابع مختلف مدیا (فایل های صوتی/ تصویری) قابل انتخاب می باشد.

۲- انتخاب حالت پخش

شما می توانید حالت پخش مورد نظرتان را انتخاب نمایید، مودهایی شامل: تکرار تکی (Single Loop)، حالت انتخاب تصادفی (Random)، پخش تمامی فایل ها (Play All).

۳- جستجوی هنرمند (Artist)

وارد صفحه ی جستجوی هنرمند (Artist) شده و نام هنرمند (artist) مورد نظرتان را وارد کرده، جستجو نمایید.

۴- جستجوی آلبوم (Album)

وارد صفحه ی جستجوی آلبوم (Album) شده و نام آلبوم (Album) مورد نظرتان را وارد کرده، جستجو نمایید.

۵- لیست فولدر در U Disc

وارد صفحه ی لیست فولدر (U Disc Folder) شده، و فولدر موسیقی مورد نظرتان را لمس نمایید، و فایل های صوتی مورد نظرتان را لمس نمایید، تا پخش شود.

۶- بعدی

برای رفتن به فایل موسیقی بعدی این گزینه را به کوتاهی فشار

دهید. برای جلو دادن فایل (fast forward) فایل صوتی در حال پخش، گزینه را فشار داده و نگاه دارید، و سپس برای آغاز پخش، دکمه را رها نمایید.

۷- کاور آلبوم

این، کاور آلبوم موسیقی در حال پخش می باشد، برای پاز/ پخش فایل در حال پخش، کاور را لمس نمایید.

۸- نام هنرمند آهنگ

۹- اضافه کردن فایل به لیست موسیقی محبوب (Favorite) برای اضافه کردن آهنگ در حال پخش به لیست فایل های محبوب "Favorites List" ● را لمس نمایید.

۱۰- زمان گذشته از پخش فایل صوتی

زمان گذشته از فایل صوتی را توسط نمای زاویه دار تصویر آلبوم، در صفحه ی نمایشگر، نمایش می دهد.

۱۱- قبلی

برای رفتن به فایل موسیقی قبلی این گزینه را به کوتاهی فشار دهید. برای عقب زدن فایل (fast rewind) فایل صوتی در حال پخش، گزینه را فشار داده و نگاه دارید، و سپس برای آغاز پخش، دکمه را رها نمایید.

۳- این فولدر قابل باز کردن می باشد.
 ۴- عملیات افزودن به لیست موسیقی محبوب یا خارج کردن از لیست موسیقی محبوب بر روی کل فایل های صوتی در فولدر قابل اجرا می باشد

موسیقی بلوتوث (Bluetooth Music)
 لطفاً ابتدا و پیش از پخش فایل های صوتی، دستگاه پخش را از طریق بلوتوث به سیستم متصل نمایید. برای جزئیات

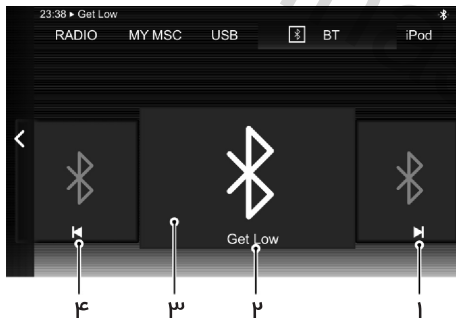

لیست فولدر موسیقی در U Disc

در صفحه ی پخش موسیقی U disc، برای ورود به صفحه ی لیست فولدر U disc، را لمس نمایید.

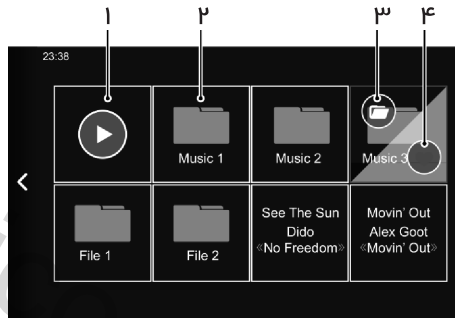

- ۱- تمامی فایل های تحت این سطح (level) قابل پخش می باشند.
- ۲- نشانگر این است که یک ساب فولدر در زیر آن فولدر قرار دارد.

مستقیماً به صفحه ی تنظیمات صدا می رود.

موسیقی آی پاد (iPod Music)

نقطه ی رادیو/موسیقی (radio/music) در صفحه ی اصلی را لمس نمایید، و برای ورود به صفحه ی پخش موسیقی آی پاد، [iPod] را لمس نمایید.

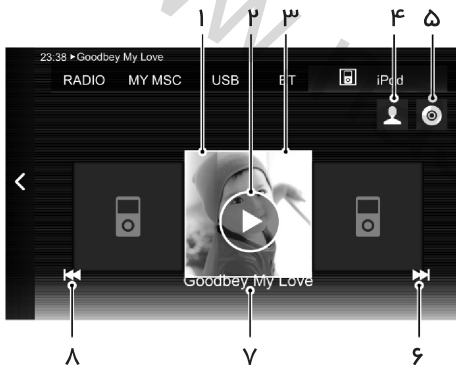

بیشتر، نگاه کنید به "تطبیق و اتصال بلوتوث" در فصل "تلفن بلوتوث (Bluetooth phone)" در همین فصل. پس از وصل شدن دستگاه بلوتوث به سیستم، صفحه ی رادیو/موسیقی (radio/music) در صفحه ی اصلی را لمس کرده، سپس [BT] را برای ورود به صفحه ی پخش موسیقی بلوتوث، انتخاب نمایید.

۱- انتخاب فایل صوتی بعدی

۲- نام هنرمند آهنگ

۳- تصویر پیش فرض موسیقی بلوتوث (Bluetooth Music)

۴- انتخاب فایل صوتی قبلی

در صفحه ی پخش موسیقی بلوتوث دکمه ی [MENU] بر روی پنل کنترل سیستم سرگرمی (پخش صوت و تصویر) را فشار دهید و گزینه های (تنظیمات بلوتوث) [Bluetooth Settings] و تنظیمات صدا [Sound Effect Settings] در صفحه ی ظاهر می شوند. [Bluetooth Settings] را لمس نمایید و سیستم مستقیماً به صفحه ی تنظیمات بلوتوث می رود. [Sound Effect Settings] را لمس نمایید و سیستم

پخش فایل های ویدئویی

سیستم قادر به پخش (پشتیبانی) فایل فرمت های ویدئویی زیر می باشد و فرمت های دیگر ممکن است قابل پخش (پشتیبانی) نباشند:

HD و WMV، ASF، H264، MPEG2، MPEG4
Video Playback

توجه: از آنجایی که فرمت های مولتی مدیای دانلود شده از اینترنت، ممکن است، در ضریب فشرده سازی (*compression ratio*)، ضریب کد (*code rate*) و فاکتورهای دیگر دارای تفاوت هایی باشند، نتیجه ی واقعی دکد (*decoding*) ممکن است غالب باشد.

توجه: برای ایمنی شما در زمان رانندگی، زمانیکه سرعت خودرو، بیشتر از 15km/h باشد، حالت (*video safety*) بصورت اتوماتیک فعال شده و فایل ویدئویی در این زمان، قابل پخش نخواهد بود.

- ۱- زمان گذشته از پخش فایل صوتی
- ۲- پخش/پاز (Pause)
- ۳- کاور آلبوم
- ۴- جستجوی هنرمند (Artist)
- ۵- جستجوی آلبوم (Album)
- ۶- انتخاب فایل صوتی بعدی
- ۷- نام هنرمند آهنگ
- ۸- انتخاب فایل صوتی قبلی

توجه: در طول یک مکالمه (تماس)، فایل ویدئویی قابل پخش نخواهد بود.

۱- زمان پخش شده ی (فعلی) ویدئو
۲- بازگشت به لیست پخش (Playlist)

۳- ویدئوی قبلی

۴- پخش/پاز (Pause)

۵- خط نشانگر زمان گذشته از پخش فایل ویدئویی

برای جلو دادن یا عقب دادن و یا رفتن به نقطه ی خاصی از فایل ویدئویی، خط نشانگر زمان گذشته از پخش فایل ویدئویی را لمس کرده و به سمت راست یا چپ بکشید، و با همان نقطه ی مورد نظر را مستقیماً، لمس نمایید.

۶- ویدئوی بعدی

۷- زمان کل فایل

برای انتخاب منبع پخش مورد نظر تان برای [iPod Video]، [USB Disc Video] نقطه ویدئو در صفحه ی اصلی را لمس نمایید. وارد لیست ویدئو شده و فایل ویدئویی مورد نظر تان را لمس نمایید، تا پخش شود.



پخش فایل از AUX

برای ورود به اپلیکیشن AUX، نقطه ی AUX در صفحه ی اصلی را لمس نمایید، و دستگاه AUX را برای پخش فایل های صوتی یا ویدئویی، وصل نمایید.

مرور تصویر

حافظه ی (فلش مموری) USB را وارد صفحه ی USB نمایید، سیستم بصورت اتوماتیک تصاویر موجود در حافظه را بارگذاری خواهد کرد.

نقطه ی مرور تصویر (picture browsing) در صفحه ی اصلی را برای ورود به اپلیکیشن مرور تصویر، لمس نمایید. سیستم سرگرمی، فولدرهای موجود در حافظه ی (فلش مموری) را نمایش خواهد داد.

برای ورود، فولدر را لمس نمایید و برای مشاهده تصویر، را لمس نمایید، تصویر در صفحه ی ، نمایش داده خواهد شد.

۶- نمایش تصویر بصورت اسلاید

۷- حذف یک تصویر

توجه: سیستم از مرور تصاویر ذخیره شده در حافظه ی (فلش مموری) *USB*، پشتیبانی می نماید، اما با توجه به تفاوت های موجود در رزولوشن تصاویر، در ضریب فرمت فشرده سازی (*format compression ratio*) و فاکتورهای دیگر، نتیجه ی واقعی دکد (*decoding*) ممکن است غالب باشد.

توجه: برای رفتن به تصویر بعدی یا قبلی، تصویری را در صفحه ی نمایشگر لمس کرده، به چپ یا راست بکشید.



۱- تصویر قبلی

۲- تصویر بعدی

۳- چرخاندن تصویر در جهت خلاف عقربه های ساعت

۴- چرخاندن تصویر در جهت عقربه های ساعت

۵- نمایش و مرور تصویر به صورت تمام صفحه

تهویه مطبوع

برای ورود به صفحه ی نمایشگر و کنترل تهویه مطبوع نقطه ی تهویه مطبوع در صفحه ی اصلی را لمس نمایید. برای جزئیات بیشتر نگاه کنید به ”سیستم تهویه با کنترل اتوماتیک” در همین فصل.

توجه: اگر پنل کنترل تهویه مطبوع صفحه ی کنترل سیستم تهویه مطبوع در سیستم سرگرمی بصورت همزمان مورد استفاده قرار گیرند، اولویت فرمان با پنل کنترل تهویه مطبوع خواهد بود.

هم پیوندی خودرو - گوشی موبایل (MirrorLink)

عملکرد MirrorLink امکان کنترل متقابل یک گوشی موبایل مناسب را از سیستم سرگرمی (پخش صوت و تصویر)، به شما می دهد.

عملکردهای موجود شامل پاسخ گویی به تماس / تماس گرفتن، گوش دادن به موسیقی موجود در گوشی موبایل، سیستم رهیاب در گوشی موبایل، و غیره، و امکان عملکرد مستقیم از طریق گوشی موبایل نیز، ممکن می باشد.

توجه: تنها، گوشی های مجهز به عملکرد *MirrorLink* می توانند، به سیستم سرگرمی (پخش صوت و تصویر) و سیستم رهیاب از طریق این قابلیت، وصل شوند. در حال حاضر، بعضی برندهای گوشی های موبایل مانند، *HTC*، *SONY* و *SAMSUNG* مجهز به عملکرد *MirrorLink* می باشند. برای جزئیات بیشتر با شرکت سازنده ی گوشی تماس بگیرید.

۱- از اینکه گوشی موبایل مجهز به عملکرد *MirrorLink* می باشد، اطمینان حاصل نمایید.

۲- با استفاده از کابل USB گوشی موبایل را به سوکت USB سیستم سرگرمی (پخش صوت و تصویر) وصل نمایید.

۳- گزینه ی [MirrorLink] در صفحه ی اصلی (Homepage) را لمس نمایید. پس از اینکه گوشی موبایل و خودرو با موفقیت به یکدیگر وصل شوند، اپلیکیشن های روی گوشی، موبایل با استفاده از سیستم onboard خودرو، قابل کنترل خواهند بود.

۴- اگر یک اپلیکیشن در گوشی موبایل، قادر به پشتیبانی حالت نمایش تصویر به صورت منظره (landscape) باشد، در سیستم نیز حالت نمایش تصویر بصورت اتوماتیک به حالت منظره، تبدیل خواهد شد؛ در غیر اینصورت حالت اصلی نمایش تصویر بصورت پرتره (portrait mode)، بدون تغییر باقی خواهد ماند، و اپلیکیشن در نسبت های برابر، درجه بندی خواهد شد.

۵- برای انتخاب [Home]، [Menu]، [Back]، غیره، دکمه ی [MENU] در پنل را فشار دهید.

تنظیمات خودرو

برای ورود به صفحه تنظیمات خودرو نقطه ی تنظیمات خودرو (vehicle settings) در صفحه ی اصلی را لمس نمایید.

باز کردن قفل

عملکرد باز کردن اتوماتیک قفل را به فراخور، فعال یا غیر فعال نمایید.

قفل کردن

نوع عملکرد باز کردن قفل

عملکرد باز کردن "تنها درب راننده" ("Driver Door Only") یا "تمامی درب ها" ("All Doors") را به فراخور، انتخاب نمایید.

باز کردن قفل نوع غیرعامل/هوشمند (Passive) *

عملکرد باز کردن "تنها درب راننده" ("Driver Door Only") یا "تمامی درب ها" ("All Doors") را به فراخور، انتخاب نمایید.

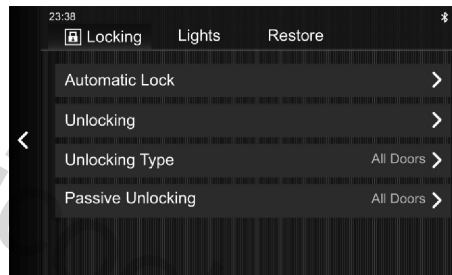

قفل کردن اتوماتیک

عملکرد قفل کردن اتوماتیک را به فراخور، فعال یا غیر فعال نمایید.

طول زمان عملکرد مرا تا خانه دنبال کن (Follow Me Home)

گزینه ی [Follow me home duration] را برای تنظیم طول زمان عملکرد مرا تا خانه دنبال کن، انتخاب نمایید. بازه ی زمانی انتخابی از ۳۰ ثانیه تا ۵ دقیقه می باشد، با فواصل ۳۰ ثانیه ای و طول زمان پیش فرض، یک دقیقه می باشد.

عملکرد خودروی من را پیدا کن (Find My Car) *

در زمان استفاده از ریموت کنترل، برای باز کردن قفل خودرو، بعضی چراغ های خودرو بصورت اتوماتیک، به مدت کوتاهی، روشن می شوند. این قابلیت کمک می کند تا در مواقع لزوم، در یک پارکینگ بزرگ، خودروی خود را شناسایی نمایید. راننده می تواند چراغ های دنده عقب [Reverse Lamps]، چراغ نور پایین جلو، [Dipped Beam] یا چراغ های مه شکن عقب [Rear Fog Lamps] را انتخاب نماید.

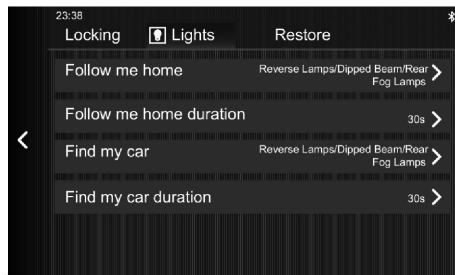

عملکرد مرا تا خانه دنبال کن (Follow Me Home) عملکرد مرا تا خانه دنبال کن (Follow Me Home) را فعال یا غیرفعال نمایید. راننده می تواند چراغ های دنده عقب [Reverse Lamps]، چراغ نور پایین جلو [Dipped Beam] یا چراغ های مه شکن عقب [Rear Fog Lamps] را انتخاب نماید.

برای باز کردن (ورود به) این عملکرد، گزینه‌ی [Restore] را انتخاب نمایید تا پیام "Restore Factory Defaults" (باز گرداندن به تنظیمات کارخانه) در صفحه ظاهر شود، سپس گزینه‌ی [Restore] را لمس نمایید، تا پیام "Do you want to restore factory settings?" (آیا مایل به باز گرداندن تنظیمات به حالت کارخانه هستید؟) در صفحه ظاهر شود، و به فراخور، "Yes" یا "No" را انتخاب نمایید.

طول زمان عملکرد خودروی من را پیدا کن * (Find My Car)

برای تنظیم طول زمان روشن باقی ماندن چراغها، در عملکرد خودروی من را پیدا کن گزینه‌ی ("Find my car duration") را انتخاب نمایید. بازه‌ی زمانی انتخابی از ۳۰ ثانیه تا ۵ دقیقه می باشد، با فواصل ۳۰ ثانیه‌ای و طول زمان پیش فرض، یک دقیقه می باشد.

باز گرداندن

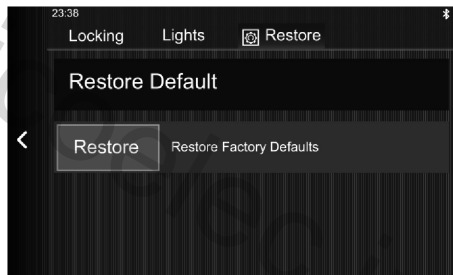

تنظیمات

برای ورود به صفحه ی تنظیمات نقطه ی تنظیمات (settings) در صفحه ی اصلی را لمس نمایید.

تنظیمات بلوتوث

برای ورود به صفحه ی تنظیمات بلوتوث، [Bluetooth] را لمس نمایید. برای جزئیات بیشتر، نگاه کنید به “تلفن بلوتوث” (Bluetooth phone) در همین فصل.

تنظیمات صفحه نمایشگر

برای ورود به صفحه ی تنظیمات صفحه نمایشگر

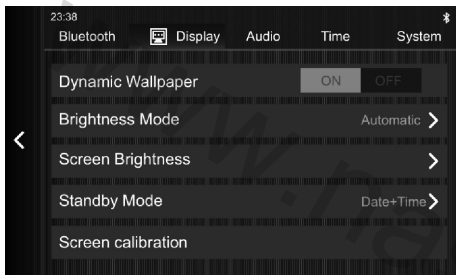

[Display] را لمس نمایید و می توانید تنظیمات صفحه ی نمایشگر را به دلخواه تغییر دهید.

تصویر پیش زمینه ی دینامیک (Dynamic Wallpaper)

برای باز کردن یا بستن عملکرد تصویر پیش زمینه دینامیک،

مود آماده باش (standby)
[Standby Mode] را لمس کرده و با انتخاب [Date + Time] یا [Clock]، حالت صفحه ی نمایشگر را در حالت آماده باش قرار دهید.

تنظیم صفحه (Screen Calibration)
[Screen Calibration] را لمس نمایید تا پنجره ی پیام (آیا مایل به تنظیم صفحه هستید؟) “Calibrate screen again?” ظاهر شود، و برای تایید تنظیم صفحه، [Yes] را لمس نمایید

زبان (Language)
[Language (语言)] برای ورود به صفحه ی زبان سیستم، [中文] یا [English] را لمس کرده سپس زبان سیستم، [中文] یا [English] را انتخاب نمایید.
پس از تکمیل عملیات تغییر زبان، مستقیماً به صفحه ی اصلی (home page) تنظیمات بازگردید.

در نقطه ی عملکرد تصویر پیش زمینه دینامیک، [ON] یا [OFF] را لمس نمایید. در صورت فعال کردن عملکرد تصویر پیش زمینه دینامیک، تصویر پیش زمینه ی صفحه ی اصلی بصورت مرتب تغییر می نماید. در صورت غیرفعال کردن این عملکرد، تصویر پیش زمینه ی صفحه ی اصلی بصورت بدون تغییر، نمایش داده خواهد شد.

مود میزان روشنایی (Brightness Mode)
[Brightness Mode] را لمس کرده و حالت میزان روشنایی مورد نظرتان، [Day]، [Night]، و [Automatic] را برای تنظیم میزان روشنایی صفحه ی نمایشگر را به دلخواه، انتخاب نمایید.

میزان روشنایی صفحه نمایشگر (Screen Brightness)
برای تنظیم نور پیش زمینه ی صفحه ی نمایشگر، [Screen Brightness] را لمس نمایید. برای افزایش نور **+** را لمس نمایید یا برای کاهش صفحه ی نمایشگر **-** را لمس نمایید.

زمان وارد کردن دست نوشت

(Handwriting Input Time)

برای تنظیم زمان تعلیق دست نوشت [Handwriting input Time] را لمس نمایید و یکی از گزینه های [General]، [Fast] یا [Slow] را به دلخواه انتخاب نمایید.

ضخامت خطوط دست نوشت

(Handwriting Thickness)

برای تنظیم میزان ضخامت دست نوشت، [Handwriting thickness] را لمس نمایید و یکی از گزینه های [General]، [Coarse] یا [Fine] را انتخاب نمایید.

صوتی (Audio)

برای ورود به صفحه ی تنظیمات صدا، [Audio] در صفحه ی تنظیمات را لمس نمایید.

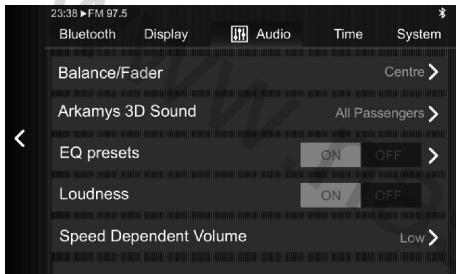

بالانس/فیدر (Balance/Fader)

برای ورود به صفحه ی بالانس، [Balance/Fader] را لمس نمایید. شما می توانید تنظیمات بالانسی را انتخاب نمایید که محیط شنیداری ایده آلی را در تمامی صندلی های خودرو، فراهم آورد.

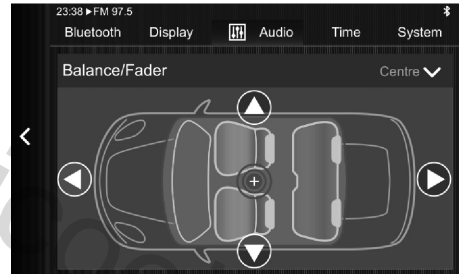

برای تنظیم بالانس اسپیکر های جلو/عقب یا ▶ یا ◀ را لمس نمایید.
برای تنظیم بالانس اسپیکر های چپ/راست یا ▲ یا ▼ را لمس

نمایید.

سیستم صوتی سه بعدی آرکامیز (Arkamys 3D Sound)

شما می توانید سیستم صوتی سه بعدی آرکامیز را on/off کرده و همچنین می توانید، تمامی سرشنین ها (all Passengers) یا راننده (driver) را به دلخواه انتخاب نمایید.

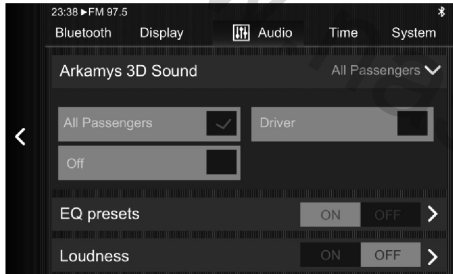

پیش تنظیمات EQ

شما می توانید، موده های مرتبط با شرایط و ضرورت های مختلف را انتخاب نمایید.

توجه: اکولایزر، تنها برای تنظیم صدای فایل های صوتی کاربرد دارد، در نتیجه، لطفاً برای تنظیم بلندی صداها/دیگر خودروه، از پیچ کنترل میزان بلندی صدا یا دکمه های فرمان استفاده نمایید.

بلندی / رسائی صدا (Loudness)

[Loudness] را لمس نمایید، زمانیکه از عملکرد جبرانی بلندی / رسائی صدا (Loudness) استفاده نمایید، عملکرد بلندی / رسائی صدا (Loudness) می تواند، نارسائی های توئیترو و باس (tweeter and bass) را در مودی که میزان بلندی صدا، پایین می باشد، جبران نماید.

عملکرد تنظیمات سرعت و بلندی صدا

تنظیمات سرعت و میزان بلندی صدا دارای سه سطح می باشد: High، Low، Normal. شما می توانید هر یک از سطوح را به دلخواه انتخاب کرده و همچنین می توانید، این عملکرد را غیرفعال نمایید.

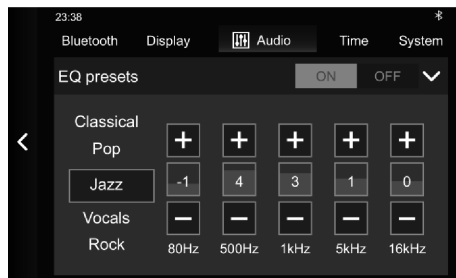

پیش تنظیمات اکولایزر دارای ۶ گزینه می باشد: Classical، Pop، Jazz، Vocals، Rock و custom.

برای تنظیم منحنی پیش تنظیمات اکولایزر + یا - را لمس نمایید.

زمانیکه رقم هریک از باندهای اکولایزر در حال تغییر باشد، گزینه ی custom بصورت اتوماتیک روشن (highlighted) می شود، که نشانگر این است آن گزینه انتخاب شده است. زمانیکه از تنظیمات اکولایزر خارج می شوید، تنظیمات بصورت اتوماتیک ذخیره می شوند.

پیچ کنترل میزان بلندی صدا

شما می توانید میزان بلندی صدا توسط سیستم را تنظیم نمایید.

برای افزایش صدا **+** را لمس نمایید یا برای کاهش میزان بلندی صدا **-** را لمس نمایید.

میزان بلندی صدای اطلاعات خودرو

[Vehicle Information Volume] را لمس نمایید و میزان بلندی صدای سیستم های هشدار خودرو را با انتخاب [Normal] و [Loud]، تنظیم نمایید.

زنگ تلفن (Ringtone)

برای انتخاب زنگ تماس های دریافتی [Call Ringtone] را لمس نمایید.

صدای لمس صفحه (Touch Tone)

برای فعالسازی یا غیرفعالسازی صدای لمس کلیدهای پشت صفحه کلید شماره گیری، [Touch Tone] را لمس نمایید.

صدای لمس صفحه (Displayed Touch Tone)

برای فعالسازی یا غیرفعالسازی صدای لمس کلیدهای صفحه کلید شماره گیری، [Displayed Touch Tone] را لمس نمایید.

ساعت و تاریخ

در صفحه ی تنظیمات، برای ورود به صفحه ی تنظیمات ساعت و تاریخ، [Time] را لمس نمایید.

فرمت نمایش تاریخ (Date format)

سیستم فرمت های نمایش تاریخ گوناگونی دارد، شامل YY/M/D و D/M/YY، M/D/YY

استفاده از فرمت ۲۴ ساعته (24-hour format)

بر اساس نیاز خودتان، برای فعالسازی، 24-hours format را انتخاب نمایید.

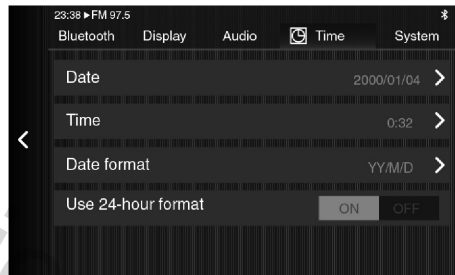

تاریخ (Date)

تنظیمات تاریخ قابل دسترسی می باشد.

ساعت (Time)

تنظیمات ساعت قابل دسترسی می باشد

سیستم

برای ورود به صفحه ی تنظیمات سیستم، [System] در صفحه ی تنظیمات را لمس نمایید، در این صفحه ی شما می توانید، بعضی از عملکردها و وضعیت های پایه ی سیستم را مشاهده کرده و یا تنظیم نمایید.

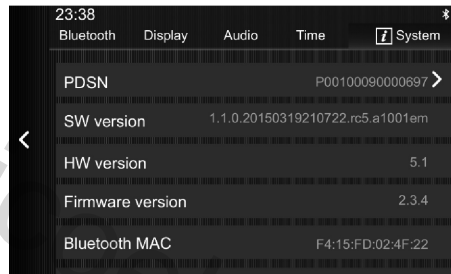

در این صفحه ی ، شما می توانید، PDSN، نسخه ی SW، نسخه ی HW، نسخه ی Bluetooth MAC، firmware، نسخه ی نرم افزار MCU و MBSN را مشاهده نمایید.

ریست کردن تنظیمات (Setting reset)

برای مشاهده ی پیام (آیا مایل به تغییر / بازیابی تنظیمات به حالت پیش فرض هستید؟) "Restore default settings?" در صفحه ی تنظیمات سیستم، گزینه ی [Setting reset] را لمس نمایید. پس از بازیابی تنظیمات پیش فرض، ریست کردن سیستم سرگرمی (پخش صوت و تصویر) به تنظیمات اصلی آن، باعث حذف اطلاعات موجود در آن نخواهد شد. لطفاً با احتیاط از این عملکرد استفاده نمایید.

ریست به تنظیمات کارخانه (Factory reset)

برای مشاهده ی پیام (آیا مایل به حذف تمامی اطلاعات کاربر هستید؟) "Delete all user data?" در صفحه ی تنظیمات سیستم، گزینه ی [Factory reset] را لمس نمایید. در صورت اجرای عملیات "ریست به تنظیمات کارخانه (Factory reset)"، تمامی اطلاعات موجود در سیستم سیستم سرگرمی (پخش صوت و تصویر)، حذف خواهند شد.

لطفاً با احتیاط از این عملکرد استفاده نمایید.

www.nasicoelec.ir

صندلی ها نظر اجمالی

! برای اجتناب از خطر از دست دادن کنترل و صدمه دیدن راننده و سرنشین، قبل از شروع به حرکت، صندلی ها را تنظیم نمایید.

این خودرو به صندلی های جلویی با قابلیت تنظیم ۶ موده یا ۴ موده و صندلی های عقب مستقل، مجهز است. در حالت ایده آل، تنظیمات صندلی، باید به گونه ای باشد که با کمی خم کردن بازوها بتوان فرمان را نگاه داشت و پاها در حالت نیمه خمیده باشند. از اینکه در وضعیت رانندگی راحتی بوده و قادر به کنترل کامل خودرو می باشید اطمینان حاصل نمایید. در زمان تنظیم ارتفاع صندلی دقت نمایید پاهای سرنشین پشتی، ممکن است در زمان پایین آوردن صندلی، در زیر صندلی گیر نماید. از خواباندن بیش از حد پشتی صندلی جلو به سمت عقب، بپرهیزید. بهترین حالت عملیاتی کمربندهای ایمنی زمانبست که زاویه ی پشتی صندلی نزدیک به ۲۵ درجه نسبت به حالت قائم باشد. تنظیم درست صندلی

و رعایت فاصله ی استاندارد، صدمات ناشی از برخورد با کیسه هوا در زمان باز شدن آن را کاهش میدهد.

پشتی های محافظ سر

! پشتی های محافظ سر را به شکلی تنظیم نمایید که بخش بالایی پشتی محافظ، با بخش بالایی سر سرنشین در یک راستا باشد و تا پشت سر سرنشین تا حد امکان به پشتی محافظ سر نزدیک باشد. به این ترتیب خطر آسیب های سر و گردن را در صورت بروز تصادف، کاهش دهید. از تنظیم یا باز کردن پشتی محافظ سر در حالیکه خودرو در حال حرکت است خودداری نمایید.

! از آویختن اشیا از پشتی محافظ سر یا میله های آن بپرهیزید.

پشتی های محافظ سر، به گونه ای طراحی شده اند که در صورت تصادف از پشت یا ترمز شدید، از حرکت سر سرنشین به سمت عقب جلوگیری نموده و به این ترتیب، خطر آسیب های سر و گردن را کاهش دهند.

ارتفاع پشتی به حد مطلوب رسید، دکمه را رها کرده، پشتی محافظ سر را به آرامی به سمت پایین فشار دهید، تا از اینکه در جای خود قفل شده است اطمینان حاصل نمایید. برای پایین دادن پشتی محافظ سر به پایین ترین سطح آن، دکمه های راهنما (شکل B) را در هر دو سر پشتی محافظ سر به صورت همزمان فشار داده و، پشتی محافظ سر را به سمت پایین فشار دهید.

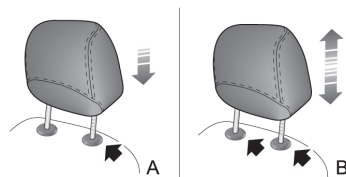

برای تنظیم ارتفاع پشتی محافظ سر صندلی، سه حالت موجود می باشد.

در زمان تنظیم ارتفاع پشتی محافظ سر، از حالت پایین به بالا، پشتی محافظ سر را مستقیماً به سمت بالا بکشید، و پس از اینکه ارتفاع پشتی به حد مطلوب رسید، پشتی محافظ سر را به آرامی به سمت پایین فشار دهید، تا از اینکه در جای خود قفل شده است اطمینان حاصل نمایید.

دکمه های مشخص شده توسط فلش (شکل B) را در هر دو سر بصورت همزمان، فشار داده و پشتی محافظ سر را به سمت بالا بکشید.

در زمان تنظیم ارتفاع پشتی محافظ سر، از حالت بالا به پایین، دکمه ی مشخص شده توسط فلش (شکل A) فشار داده و پشتی محافظ سر را به سمت پایین فشار دهید؛ پس از اینکه

تنظیم صندلی بصورت دستی

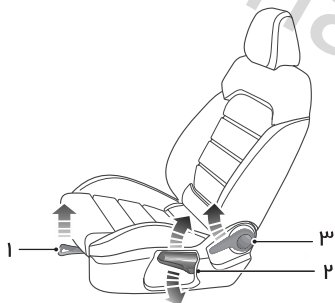

۱- تنظیم صندلی به سمت جلو یا عقب

اهرم (۱) را بالا برده و صندلی را به سمت مورد نظرتان بلغزانید سپس اهرم را رها نمایید. قبل از شروع به حرکت، از اینکه صندلی در سر جای خود قفل شده است، اطمینان حاصل نمایید.

۲- تنظیم ارتفاع نشیمن صندلی *

برای تنظیم ارتفاع صندلی، اهرم (۲) را کشیده و ارتفاع صندلی را تا حد مورد نظر بالا بیاورید. اهرم (۲) را فشار داده ارتفاع صندلی را تا حد مورد نظر پایین بیاورد.

۳- تنظیم زاویه ی پشتی صندلی

اهرم (۳) را به سمت بالا کشیده و زاویه ی پشتی صندلی را به میزان دلخواه تنظیم نمایید.

تنظیم صندلی برقی *

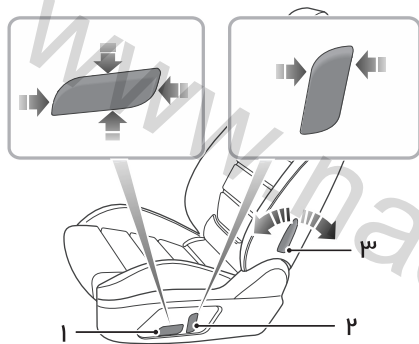

۱- تنظیم به سمت جلو / به سمت عقب

برای حرکت دادن صندلی به سمت جلو یا عقب، کلید (۱) را به سمت جلو یا عقب فشار داده و نگاه دارید.

گرمنک صندلی جلو *

⚠ در صورتیکه پوست انسان در تماس با صندلی گرمنک دار (در حالت روشن بودن گرمنک) به مدت زیادی قرار گیرد، احتمال سوختگی خفیف در پوست وجود دارد. پشتی و نشیمن صندلی دارای المنت های گرمنک می باشند. پس از استارت موتور خودرو، برای فعال کردن عملکرد گرمنک صندلی، دکمه ی گرمنک مربوط به صندلی را فشار دهید.

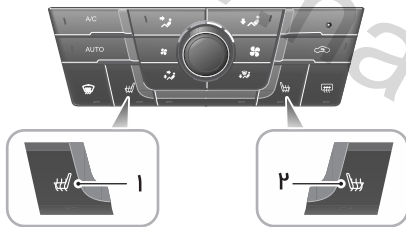

- ۱- دکمه ی گرمنک صندلی راننده
- ۲- دکمه ی گرمنک صندلی سرنشین جلو

۲- ارتفاع نشیمن صندلی

برای بالا بردن یا پایین آوردن صندلی، کلید (۱) را به سمت بالا یا پایین بکشید یا فشار دهید.

۳- تنظیم زاویه پشتی صندلی

کلید (۲) را به سمت جلو یا عقب بچرخانید تا زاویه مورد نظر بدست آید.

۴- تنظیم قوس کمر

برای تنظیم بخش پرکننده ی قوس کمر، اهرم شماره ی (۳) را بچرخانید.

صندلی های عقب

از قرار دادن اشیاء بر روی کاور بار * در پشت صندلی عقب خودداری نمایید تا از صدمه دیدن سرنشینان خودرو در صورت بروز تصادف، جلوگیری نمایید.

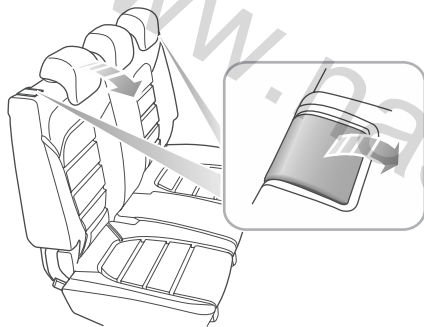

فشار دهید (کلید گرمکن صندلی را). به این ترتیب دمای صندلی بین 38°C تا 42°C باقی خواهد ماند. برای خاموش کردن گرمکن صندلی دکمه را مجدداً فشار دهید.

همزمان با فشردن دکمه ی گرمکن صندلی، صندلی مربوطه گرم خواهد شد. برای خاموش کردن گرمکن، دکمه را مجدداً فشار دهید. با فشردن دکمه ی مربوطه برای فعال سازی گرمکن صندلی مورد نظرتان، چراغ نشانگر دکمه روشن خواهد شد. زمانیکه دمای صندلی نزدیک به 42 درجه سانتیگراد شود، عملکرد گرمکن صندلی، بصورت اتوماتیک غیرفعال خواهد شد.



- از قرار دادن پتو، بالشت یا پوشش هایی از این قبیل، بر روی صندلی ها خودداری نمایید.
- در صورتیکه دمای صندلی به 45 درجه ی سانتیگراد رسیده و همچنان گرمتر نیز شود، گرمکن صندلی را خاموش کرده و به عاملیت خدمات پس از فروش مدیاموتورز مراجعه نمایید.
- استفاده ی مداوم از گرمکن صندلی ممکن است باعث خواب آلودگی راننده شود که بسیار خطرناک می باشد.

تنظیم پستی صندلی عقب

پیچ کنترل قفلی در بالای پستی صندلی عقب را به سمت بالا بکشید تا قفل پستی صندلی را آزاد نمایید، سپس پستی صندلی را در بازه ی زاویه ای معین (نزدیک به ۱۴ درجه) تنظیم نمایید، و پیچ کنترل قفلی را پس از اینکه پستی صندلی عقب در حالت مناسبی قرار می گیرد، رها کرد و از اینکه پستی صندلی عقب قفل شده است، اطمینان حاصل نمایید.

تا کردن پستی صندلی عقب

در صورتیکه مایلید تا فضای محفظه ی بار را افزایش دهید، ابتدا پستی های محافظ سر صندلی های عقب را کاملاً پایین داده (یا خارج نمایید)، و سپس پیچ کنترل قفلی در هر دو سمت را بالا بکشید و پستی صندلی عقب را به سمت جلو بخواهانیید.

توجه: در صورتیکه پستی های محافظ سر صندلی های عقب را کاملاً پایین نداده باشید، و یا در صورتیکه پستی صندلی های جلو را بیش از حد خوابانده باشید، در زمان تا کردن پستی صندلی عقب، امکان صدمه دیدن پستی صندلی

جلو، محفظه کوچک نگهداری اشیاء یا پستی محافظ سر صندلی عقب محتمل می باشد. برگرداندن پستی صندلی عقب به حالت قائم و قفل کردن آن در زمان باز گرداندن مجدد پستی صندلی عقب، پیچ کنترل قفلی در بالای پستی صندلی عقب را به سمت بالا بکشید تا قفل پستی صندلی را آزاد نمایید، پستی را فشار دهید تا در وضعیت مناسب قرار گیرد، شنیدن صدای کلیک به معنای قفل بودن پستی صندلی می باشد.

توجه: در زمان برگرداندن پستی صندلی عقب به وضعیت مورد نظرتان، از اینکه کمر بند ایمنی صندلی عقب، بین صندلی گیر نیفتاده باشد، اطمینان حاصل نمایید.

کمربندهای ایمنی

از اینکه کمربندهای ایمنی به درستی بسته شده باشند، اطمینان حاصل نمایید. هیچ سرنشینی حق نشستن بر روی صندلی با کمر بند ایمنی معیوب را ندارد. استفاده ی نادرست از کمر بند های ایمنی خطر فوت یا آسیب جدی را در صورت تصادف افزایش می دهد.



سیستم کیسه هوا (SRS) با هدف افزایش کارایی کلی کمر بند های ایمنی خودرو طراحی شده است. توجه داشته باشید که این سیستم، جایگزین کمر بند نمی باشد. بستن کمر بند های ایمنی در تمامی مواقع الزامی است.



در طول زمان رانندگی، کمر بند ایمنی را باز ننمایید. در غیر اینصورت خطر فوت یا آسیب جدی را در صورت تصادف یا ترمزگیری شدید، افزایش می یابد.



بستن کمر بند ایمنی یا وارد کردن یک شیئی فلزی به



داخل قفل کمر بند ایمنی، در زمانیکه راننده، صندلی خود را ترک می نماید، ممنوع می باشد، زیرا ممکن است در بعضی مدلها، زمانیکه راننده خودرو را ترک کرده است، باعث استارت موتور خودرو، بصورت اتوماتیک گردد.

این خودرو مجهز است به چراغ هشدار بسته بودن، کمر بند ایمنی تا به شما یادآوری نماید که



کمر بند ایمنی را ببندید.

در طول زمان رانندگی / حرکت، کمر بندهای ایمنی باید بسته باشند. از آنجایی که شما هرگز نمی توانید پیش بینی نمایید که آیا تصادفی در پیش رویتان هست یا نه.

در بسیاری از تصادفات، سرنشینانی که کمر بندهای ایمنی را به درستی بسته اند، به خوبی حفاظت شده اند، در حالیکه سرنشین هایی که کمر بندهای ایمنی را به درستی نبسته اند، با خطر فوت یا آسیب جدی در صورت تصادف مواجه می شوند. تجربیات به خوبی نشان داده اند که بستن صحیح کمر بندهای ایمنی در تصادفات، تا چه حدی موثر بوده اند.

بنابر این تمامی سرنشین ها باید کمر بندهای ایمنی را به درستی ببندند، حتی در زمان طی مسافت های کوتاه.

اتوماتیک در زمان رخداد تصادف یا ترمزگیری شدید قفل شده و با کاستن از سرعت (اینرسی) شما همراه با خودرو از حرکت های کنترل نشده ی شما در داخل خودرو پیشگیری خواهد کرد، که ممکن است باعث آسیب جدی به راننده و سرنشین های دیگر شود. تحت حمایت و ایمنی کمربند ایمنی، شما فاصله ی بیشتر و زمان بیشتری برای

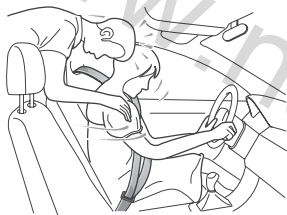

جلوگیری از حرکت خواهید داشت، و قویترین استخوان در بدن شما تمام ضرب نیروی برخورد را به خود خواهد گرفت. به این دلیل است که بستن کمربند ایمنی به شکل صحیح از اهمیت بالایی برخوردار می باشد.

زمانیکه تصادف جزئی رخ دهد، حائل کردن دستانتان برای

ایمنی و حفاظت تامین شده توسط کمربندهای ایمنی

بستن کمربندهای ایمنی توسط سرنشین های صندلی عقب به یک اندازه دارای اهمیت می باشد، زیرا در غیر اینصورت، سرنشین های صندلی های عقب، که کمربند ایمنی خود را نبسته باشند یا به نادرستی بسته باشند، در صورت تصادف به سمت جلو پرت شده و خود و راننده و دیگر سرنشین ها را به خطر خواهند انداخت.

در طول زمان رانندگی / حرکت سرعت حرکت سرنشین ها، هم سرعت خودرو می باشد. در صورت بروز تصادف های از جلو یا ترمزگیری شدید، سرنشین های داخل خودرو در اثر اینرسی متوقف نخواهند شد و با همان سرعت حرکت خودرو، پیش از تصادف به حرکت ادامه خواهد داد، و با یک مانع برخورد خواهد کرد. این مانع می تواند، فرمان، مجموعه صفحه کیلومتر (داشبورد)، شیشه ی جلو یا هر شیئی دیگر در داخل خودرو باشد، که در مسیر حرکت رو به جلو قرار دارد، و سرنشین هایی که کمربند ایمنی را به درستی بسته اند، به خوبی حفاظت خواهند شد.

زمانیکه کمربند ایمنی به درستی بسته شده باشد، بصورت

از پوشیدن لباس های سنگین و ضخیم یا گشاد، در زمانیکه کمربند ایمنی را می بینید، بپرهیزید، تا میزان کارکرد ایمنی تامین شده توسط کمربند ایمنی، حفظ شود.

اجازه ندهید اشیاء خارجی مانند قلم عینک، و کلیدها و مشابه آن بین بدن سرنشین و کمربند ایمنی قرار گیرد، زیرا موارد مذکور می توانند کارایی کمربند را تحت تاثیر قرار دهند.

خواباندن پشتی صندلی در طول زمان رانندگی و حرکت بسیار خطرناک است. کمربند ایمنی زمانیکه روی صندلی دراز کشیده باشید، عملکرد موثر نخواهد داشت.

زمانیکه تصادف رخ می دهد، بدن شما از زیر کمربند شانه، رد شده و بازو یا گردن شما صدمه خواهد دید. کمربند روی ران از شکم شما رد شده و بر شکم شما فشار وارد خواهد آورد، که باعث افزایش خطر وارد آمدن آسیب جدی خواهد شد.

کمربند های ایمنی نصب شده در خودروی شما برای استفاده ی سرنشینان بالغ طراحی شده اند، در نتیجه این

حفاظت در برابر نیرو تصادف، بسیار خطرناک می باشد. حتی تصادفات سرعت پایین، نیروی ایجاد شده به حدی است که بازوها و دستان شما قادر به تحمل آن نیستند، در نتیجه کمربندهای ایمنی در طول زمان رانندگی و حرکت، باید به شکل صحیح بست شوند.

چگونگی بستن کمربندهای ایمنی به شکل صحیح

زمانیکه تصادف رخ می دهد، بستن کمربند ایمنی به شکل غیر صحیح، خطر فوت یا آسیب جدی را در صورت تصادف افزایش می دهد.

هر کمربند ایمنی تنها برای استفاده ی یک سرنشین می باشد. از استفاده ی دو نفره ی کمربند ایمنی، بپرهیزید

از بستن کمربند ایمنی در حالیکه کودک یا نوزاد را در آغوش دارید، بپرهیزید.

کمربندهای ایمنی سه نقطه ای
لطفاً دستورالعمل‌های زیر را برای استفاده از کمربندهای ایمنی سه نقطه‌ای به شکل صحیح، مطالعه فرمایید.
۱- کمر بند ایمنی را بطور یکنواخت روی شانه‌ها و سینه بکشید و اطمینان حاصل نمایید که پیچ نخورده باشد.



۲- زبانه‌ی فلزی را در نزدیک‌ترین قفل کمر بند ایمنی وارد نمایید. صدای کلیک نشان می‌دهد که کمر بند کاملاً قفل شده است.

توصیه‌های ایمنی، تنها برای افرادی با قد و اندام فرد بالغ قابل کاربرد می‌باشند. در رابطه با روش‌های کاربری کمربندهای ایمنی برای کودکان، لطفاً نگاه کنید به ”روش‌های کاربری کمربندهای ایمنی برای کودکان“.
کمربندهای ایمنی نصب شده در این خودرو، نوع سه نقطه‌ای می‌باشند.

برای حصول ایمنی و حفاظت موثر، در طول زمان رانندگی حرکت، سرنشین بهتر است تا پاهایش را در کف خودرو و در مقابل خود قرار دهد، در حالتی بنشیند که بدنش صاف باشد و از خواباندن بیش از حد پشتی صندلی پرهیز نماید در حالیکه به طور کامل به پشتی تکیه کرده است و نهایتاً اینکه کمربندهای ایمنی را به شکل صحیح ببندد.



• در صورتیکه بیرون کشیدن کمر بند ایمنی از داخل قرقره راهنمای کمر بند ایمنی به سختی انجام شود، ممکن است به این دلیل باشد که، نوار کمر بند در اثر جمع شدن سریع، در داخل قاب قرقره، پیچ خورده باشد. شما می توانید زبانه را گرفته و کمر بند ایمنی را به آرامی خارج نمایید، و سپس اجازه دهید تا نوار کمر بند ایمنی در داخل قاب قرقره، جمع شود.

• برای جلوگیری از افتادن کمر بند در پشت پستی صندلی در طول عملیات خواباندن پستی، و از دست دادن قابلیت عملیاتی نرمال، پس از استفاده، نوار کمر بند ایمنی عقب را در داخل قاب قرقره گیره ی کمر بند ایمنی در ستون D وارد نمایید.

• حتی اگر کمر بند ایمنی به طور کامل صاف نشده باشد، همچنان، باید در طول زمان رانندگی/حرکت، بسته شود، اما بخش پیچ خورده ی کمر بند ایمنی، بهتر است بر روی بدن سرنشین قرار نگیرد. زمانیکه این اتفاق می افتد، لطفاً با عاملیت خدمات پس از فروش مدمایموتورز تماس حاصل نمایید.

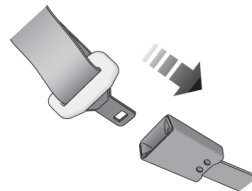

۳- کمر بند شانه را به سمت بالا بکشید و کمر بند روی ران را سفت نمایید.

۴- برای باز کردن (آزاد کردن) کمر بند ایمنی، دکمه ی قرمز روی قفل کمر بند ایمنی را فشار دهید. کمر بند ایمنی، آزاد شده و بصورت اتوماتیک در داخل قرقره جمع خواهد شد.



• پیش از بستن درب، مطمئن شوید که، کمر بند ایمنی در بین درب و اتاق باقی نماند، در غیر اینصورت، کمر بند ایمنی یا خودرو، ممکن است صدمه ببینند.

• اگر شما کمر بند ایمنی را با سرعت بکشید، کمر بند ایمنی سه نقطه ای، ممکن است قفل شود. در اینصورت، کمر بند ایمنی را برای باز کردن قفل، یک مقدار داخل نمایید، و سپس کمر بند ایمنی را به آرامی بیرون بکشید.

روش صحیح قرارگیری کمربندهای ایمنی

اطمینان حاصل نمایید که کمر بند ایمنی بر روی گردن یا شکم شما فشار نمی آورد. هیچگاه کمر بند ایمنی را پشت در زیر بازو یا پشت کمرتان قرار ندهید.

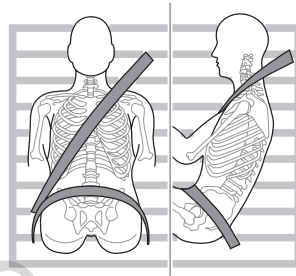

در زمان بستن کمربندهای ایمنی، کمر بند روی ران باید در پایین ترین موقعیت ممکن قرار گرفته و مفاصل ران (باسن) شما را در بر گیرد. هیچگاه اجازه ندهید که کمر بند بر روی شکم قرار گیرد. زمانیکه تصادف رخ دهد، کمر بند روی ران نیروی تصادف را بر روی مفاصل ران (باسن) وارد کرده و از

سر خوردن بدن شما از زیر کمر بند روی ران، جلوگیری می نماید. در صورتیکه بدن شما از زیر کمر بند روی ران سر بخورد، حرکت نماید، کمر بند ران بر روی شکم قرار گرفته، و در صورت رخداد تصادف، نیروی تصادف را بر روی شکم وارد خواهد کرد، که ممکن است خطر آسیب جدی یا حتی فوت را افزایش دهد. کمر بند روی شانه باید از بر روی میانه ی شانه و سینه ی سر نشین قرار گیرد. در صورت ترمزگیری شدید و تصادف، کمر بند روی شانه قفل خواهد شد. هیچ وقت کمر بند را از روی گردن، بازوها، یا زیر بازوها یا پشت کمرتان، عبور ندهید. برای حصول اطمینان از اینکه، کمربندهای ایمنی قادر به تامین بیشترین میزان ایمنی هستند، کمربندهای ایمنی باید همیشه صاف (نپیچیده) بوده و بدن سر نشین را به شکلی آسوده، در بر گیرد. کمر بند ایمنی را به شکلی تنظیم نمایید که از شل نبودن آن، اطمینان حاصل نمایید.

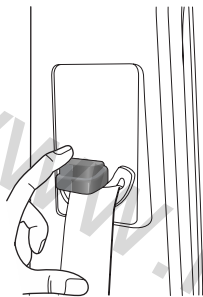

تنظیم ارتفاع کمر بند ایمنی بر روی ستون
در طول زمان رانندگی / حرکت هرگز اقدام به تنظیم ارتفاع کمر بند ایمنی، ننمایید. 

از اینکه نقطه ی مهار کمر بند ایمنی روی ستون در ارتفاع مناسب تنظیم و قفل شده است، اطمینان حاصل نمایید، در غیر اینصورت، خطر فوت یا آسیب جدی را در صورت تصادف افزایش می دهد. 

سندلی های راننده و سرنشین جلو در این خودرو به مهار کمر بند ایمنی روی ستون با قابلیت تنظیم ارتفاع مجهز است. به این وسیله می توانید، ارتفاع کمر بند روی شانه را به شکلی تنظیم نمایید که تنها بر روی بخش میانی شانه ی سرنشین بنشینند. ارتفاع کمر بند ایمنی بهتر است تا دور از صورت و گردن و البته نه زیر شانه، تنظیم شود. تنظیم نادرست ارتفاع کمر بند روی شانه، از میزان قابلیت کارکرد ایمنی کمر بند ایمنی در صورت بروز تصادف یا ترمزگیری شدید در مواقع اضطراری، خواهد کاست.

لطفاً دستورالعمل های زیر را برای استفاده ی صحیح از قابلیت تنظیم ارتفاع مهار کمر بند ایمنی روی ستون، به شکل صحیح، مطالعه فرمایید.

- 1- کمر بند ایمنی بکشید.
- 2- دکمه ی آزاد کننده را فشار داده و کشویی تنظیم ارتفاع کمر بند را به دلخواه بالا یا پایین دهید، تا کمر بند در راحت ترین حالت ممکن بسته شود.

۳- پس از حرکت دادن کشویی مهار تنظیم ارتفاع کمربند به موقعیت مورد نظرتان، کشویی تنظیم کننده را در حالیکه دکمه ی آزاد کننده، فشرده نیست، به سمت پایین یا بالا حرکت دهید تا از اینکه قفل شده است، اطمینان حاصل نمایید.

استفاده از کمربندهای ایمنی در زمان حاملگی

بستن کمربند ایمنی به شکل صحیح نیز از مادر حامله و جنین در صورت بروز تصادف، محافظت خواهد کرد. مانند تمامی سرنشین ها، یک خانم حامله نیز در صورتیکه کمربند ایمنی



را به شکل صحیح نبسته باشد، در صورت رخ دادن تصادف یا ترمزگیری شدید و ناگهانی، ممکن است بیشتر صدمه ببیند. در طول زمان حاملگی، خانم های حامله باید کمربند ایمنی سه نقطه ای را به شکل صحیح ببندند. کمربند روی شانه باید بر روی سینه در موقعیت درست قرار گیرد.

کمربند روی ران نیز باید بر روی مفاصل ران (باسن) و تا حد امکان در پایین ترین وضعیت قرار گیرد و برآمدگی نوزاد را در بر گیرد. کمربند ایمنی باید به شکل صاف قرار گیرد، و بر روی شکم فشار وارد نیاورد. برای جزئیات بیشتر، لطفاً با پزشک مشورت فرمایید.

استفاده از کمربندهای ایمنی برای افراد معلول

معلولین همچنین، باید کمربندهای ایمنی را به شکل صحیح ببندند.

برای جزئیات بیشتر، لطفاً با پزشک مشورت فرمایید.

استفاده از کمربندهای ایمنی کودکان

 در طول زمان رانندگی / حرکت، برای تامین بیشترین میزان ایمنی برای کودکان، باید اقدامات مناسب انجام شوند.

به دلایل ایمنی، کودکان باید در تجهیزات ایمنی مخصوص کودک، که در صندلی عقب نصب شده اند، بنشینند.

نوزادها

 تجهیزات ایمنی کودک مناسب، باید بر اساس سن، قد و وزن کودکان انتخاب شوند.

 از حمل کودک یا نوزاد در خودرو در حالیکه، آنها را در آغوش دارید، بپرهیزید. زمانیکه تصادف رخ دهد، وزن کودک در اثر اینرسی، نیرویی تولید خواهد کرد، که شما قادر به نگاه داشتن کودک نخواهید بود. کودک به سمت جلو پرتاب شده و خطر فوت یا آسیب جدی، در صورت تصادف افزایش خواهد یافت.

کمربندهای ایمنی مخصوص افراد بالغ، مناسب کودکان نمی باشند، زیرا کمربندهای ایمنی قادر به مهار مفاصل ران (باسن) به شکلی قابل اعتماد نیستند. در صورت رخ دادن تصادف، خطر فوت یا آسیب جدی افزایش خواهد یافت. بنابر این، بهتر است تا کودکان در صندلی های ایمنی مخصوص کودک، بشینند. برای حمل نوزادها نیز بهتر است تا از تجهیزات ایمنی مخصوص استفاده شود.

شما می توانید تجهیزات ایمنی کودک مناسب برای خودرو و کودک تان را انتخاب و بر اساس دستوالعمل های ارائه شده توسط شرکت سازنده، نصب نمایید. برای جزئیات بیشتر، لطفاً نگاه کنید به "سیستم های ایمنی کودک" در همین بخش.

کودک های بزرگ تر

از اینکه دو کودک از یک کمربند به صورت همزمان استفاده نمایند، به شدت بپرهیزید. در غیر این صورت خطر فوت یا آسیب جدی، در صورت تصادف افزایش خواهد یافت.

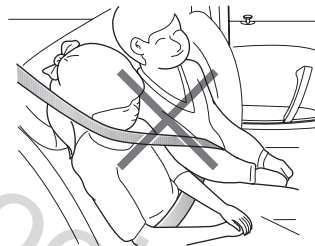

زمانیکه کودکان وزن بالایی داشته باشند، و قادر به استفاده از صندلی مخصوص کودک نباشند، بهتر است تا از کمربندهای ایمنی نصب شده بر روی خودرو استفاده نمایند.

لطفاً کودکان را وادار نمایید تا بصورت قائم بر روی صندلی بنشینند و کمربند ایمنی سه نقطه ای را به شکلی ببندند که کمربند روی شانه قادر به تامین بیشترین میزان ایمنی باشد. بر اساس آمار منتشره، کودکان در صورت نشستن در صندلی عقب و بستن کمربندهای ایمنی به شکل صحیح، امنیت بیشتری خواهند داشت.

کمربندهای ایمنی را از نظر قرارگیری صحیح، چک نمایید. ارتفاع کمربندهای ایمنی را به شکلی تنظیم نمایید که کمربند روی شانه از صورت و گردن کودکان فاصله داشته باشد. کمربند روی ران باید بر روی مفاصل ران (باسن) و در پایین ترین حالت ممکن قرار گیرد، تا با تماس با ران ها، بدن کودک را به شکل صحیح، مهار نمایید. به این ترتیب، کمربندهای ایمنی نیروی حاصل از ضرب وارد بر بدن کودک در تصادفات را جذب می نمایند.

در صورتیکه کمربند روی شانه بیش از حد به صورت یا گردن کودک نزدیک باشد، لطفاً بالشتک نشیمن استاندارد مخصوص کودک استفاده نمایید. بالشتک کودک با افزایش ارتفاع نشیمن کودک، کمربند روی شانه را بر روی بخش میانی شانه های کودک و کمربند روی ران را بر روی مفاصل ران (باسن) کودک

کودک قرار می دهد.

پیش کشاننده های کمربند های ایمنی *

 پیش کشاننده های کمربند های ایمنی صرفاً یکبار فعال شده و بعد از عمل کردن، باید تعویض گردند. عدم تعویض پیش کشاننده های کمربند های ایمنی پس از تصادف کارائی سیستم های ایمنی سرنشین های جلو را کاهش خواهد داد.

 در صورت عمل کردن پیش کشاننده کمربند ایمنی، کمربندهای ایمنی همچنان قادر به عمل کردن خواهند بود و تحت شرایطی که خودرو قادر به حرکت می باشد، همچنان باید به شکل صحیح بسته شوند و در اولین فرصت برای تعویض پیش کشاننده کمربند ایمنی باید به عاملیت خدمات پس از فروش مدیاموتورز مراجعه فرمایید.

پیش کشاننده های کمربند های ایمنی در قرقره های کمربند های ایمنی جلو قرار دارند. اگر چه پیش کشاننده کمربند ایمنی

قابل دیدن نیستند، اما این پیش کشاننده ها همچنان بخشی از مجموعه ی کمربندی ایمنی می باشند.

پیش کشاننده های کمربند های ایمنی به همراه کیسه های هوا فعال می شوند تا در صورت تصادف از جلو، ایمنی مضاعفی را برای حفاظت از سرنشین ها تأمین نمایند. پیش کشاننده های کمربند های ایمنی بصورت اتوماتیک کمربند های ایمنی را جمع می کنند. این عملکرد، در صورت تصادف از جلو از میزان حرکت سرنشین به سمت جلو می کاهد.

چراغ هشدار کیسه هوا، با روشن شدن در صفحه کیلومتر / پنل کنترل، شما را از وجود هر گونه نقصی در کارکرد پیش کشاننده های کمربند های ایمنی مطلع خواهد کرد. (مراجعه نمایید به بخش " نشانگرها و چراغ های هشدار " در بخش "صندلی ها و سیستم های ایمنی")

پیش کشاننده های کمربند های ایمنی صرفاً یکبار فعال شده و بعد از عمل کردن، باید تعویض گردند در این زمان ممکن است لازم باشد که بخش های دیگر سیستم کمربند ایمنی را تعویض نمایید.

لطفاً نگاه کنید به قسمت "تعویض قطعات سیستم SRS پس

از تصادف“ در فصل “کیسه هواها“ در همین بخش.



- در تصادف های جزئی، پیش کشاننده های کمربند های ایمنی عمل نخواهند کرد.
- با توجه به اینکه پیش کشاننده های کمربند های ایمنی بخشی از سیستم ایمنی خودرو هستند، برای تضمین عملکرد صحیح آنها، باز کردن یا تعویض پیش کشاننده های کمربند های ایمنی باید توسط تکنسینهای مجاز عاملیت های مجاز مدیا موتورز انجام شود.
- ۱۰ سال از تاریخ اولیه ثبت (یا تاریخ تعویض پیش کشاننده های کمربند های ایمنی)، برخی از اجزاء سیستم نیاز به تعویض خواهند داشت، به عاملیت خدمات پس از فروش مدیا موتورز مراجعه فرمایید. پس از تکمیل کار، صفحه ی مربوطه در دفترچه ی راهنمای سرویس، نگهداری و گارانتی خودرو، باید مهر و امضاء شود.

کنترل، نگهداری و تعویض کمربندهای ایمنی کنترل کمربندهای ایمنی

 کمربندهای ایمنی شکافته شده یا پوسیده در صورتیکه تصادف رخ دهد، ممکن است بدرستی عمل نکنند. ممکن است در اثر نیروی ضرب تصادف شکافته شوند. اگر کمربند ایمنی شکافته شده یا پوسیده است، نسبت به تعویض آن اقدام نمایید.

 از عملکرد صحیح دکمه ی قرمز آزاد کننده ی قفل کمربند ایمنی با فشار دادن و رها کردن آن اطمینان حاصل نمایید، این دکمه باید به راحتی پایین رفته و به حالت اولیه باز گردد، تا در مواقع اضطراری، سرنشین قادر باشد کمربند ایمنی را به سرعت باز نماید.

لطفاً دستورالعمل های زیر را برای کنترل کمربندهای ایمنی، چراغ هشدار کمربند ایمنی، زبانه ی کمربند ایمنی، قفل کمربند ایمنی، قرقره و یا نقاط اتصال کمربند، دنبال نمایید:
• در حالیکه کمربند ایمنی بسته شده است، نزدیکترین قسمت

کمربند به قلاب کمربند را به سرعت بکشید، قلاب باید کاملاً قفل باقی بماند.

• زبانه ی کمربند ایمنی را گرفته و کمربند ایمنی را به سمت جلو بکشید به شکلی که دستگاه قفل کننده ی کمربند ایمنی، بصورت اتوماتیک عمل نماید و از خارج شدن نوار کمربند، جلوگیری نماید.

• کمربند را تا حدی که امکان دارد، از قرقره بیرون کشیده و نوار کمربند را از نظر پارگی و صدمه دیدگی کنترل نمایید.

• نوار را از نظر علائم ظاهری فرسودگی یا نخ نما شدگی چک نمایید. اجازه دهید که کمربند توسط قرقره جمع شود و بررسی نمایید که آیا کمربند بصورت نرم، پیوسته و کامل حرکت می نماید.

• چک نمایید که آیا سیستم کمربند ایمنی شل یا معیوب می باشد و یا بعضی از قطعات آن بر کارکرد درست سیستم کمربند ایمنی تاثیر منفی دارند.

• چک نمایید که آیا چراغ هشدار کمربند ایمنی، به درستی عمل می نماید.

در صورت مردود شدن کمربند ایمنی در هر یک از این آزمایش ها، در اولین فرصت جهت بازرسی به عاملیت خدمات

پس از فروش مدیاموتورز مراجعه نمایید.

نباشد، محتمل می باشد.

نگهداری کمربندهای ایمنی



از نصب یا باز کردن سیستم کمر بند ایمنی خودداری نمایید. هر نوع تعمیرات بر روی قطعات سیستم کمر بند ایمنی باید توسط عاملیت خدمات پس از فروش مدیاموتورز انجام شود. در صورت عدم نگهداری صحیح، پیش کشاننده های کمر بند های ایمنی ممکن است بصورت نرمال فعال نشده و باعث افزایش خطر صدمه دیدن سرنشینان در صورت تصادف گردند. برای تضمین بهتر ایمنی سواری، به شما توصیه می نمایم تا با عاملیت خدمات پس از فروش مدیاموتورز تماس حاصل نمایید.



از اینکه هیچ نوع شیئی تیز با کمر بند ایمنی برخورد نداشته باشد، اطمینان حاصل نمایید. اجازه ندهید تا مایعات یا اشیاء خارجی وارد قفل کمر بند ایمنی شوند، در غیر اینصورت امکان اینکه زبانه ی کمر بند ایمنی قادر به ورود به قفل کمر بند ایمنی یا درگیر شدن با آن

کمربندهای ایمنی را تنها با مایع های شوینده ی خنثی و آب گرم بشویید. از استفاده از هر گونه مواد شوینده ی قوی یا محلل برای تمیز کردن کمر بند ایمنی، خودداری نمایید. از استفاد از وایتکس یا رنگ کردن کمر بند ایمنی بپرهیزید. در غیر اینصورت، ممکن است بافت کمر بند ایمنی ضعیف شود. پس از تمیز کردن کمر بند ایمنی باید در یک مکان سایه دار خشک شود.

از باز گشتن کمر بند ایمنی به داخل قرقه ی آن، پیش از خشک شدن، جلوگیری نمایید. کمر بند ایمنی را تمیز و خشک نگهداری نمایید.

در صورت تجمع گرد و خاک یا هر نوع آلودگی در داخل قرقه جمع شدن کمر بند ایمنی به کندی انجام خواهد شد. برای برطرف کردن گرد و خاک یا هر نوع آلودگی از یک دستمال تمیز و خشک استفاده نمایید.

تعویض کمربندهای ایمنی

⚠ در صورتیکه تصادفی رخ دهد، امکان صدمه دیدن کمر بند ایمنی محتمل می باشد. در این صورت کمر بند ایمنی ممکن است قادر به حفاظت از سرنشینان نبوده و خطر فوت یا آسیب جدی در صورت تصادف افزایش یابد. پس از تصادف، کمربندهای ایمنی باید کنترل شده و در صورت نیاز در اولین فرصت تعویض شوند.

کمر بند ایمنی پس از تصادف های جزئی، نیازی به تعویض ندارند. به هر حال، بعضی از قطعات سیستم کمر بند ایمنی مانند زبانه ی کمر بند ایمنی، قفل کمر بند ایمنی، قرقره ی کمر بند یا، غیره ممکن است در صورت تصادف، تغییر فرم داده و یا معیوب شوند. برای عملیات نگهداری یا تعویض مجموعه ی کمر بند ایمنی به عاملیت خدمات پس از فروش مدیاموتورز مراجعه فرمایید.

کیسه هوا نظر اجمالی



کیسه هوا تنها در تصادفات شدید، عملک کرده و به میزان ایمنی سرنشینان می افزاید. کیسه هوا تنها برای مکمل میزان ایمنی تامین شده توسط کمربند ایمنی بوده و جایگزین آن نمی باشد. حتی در صورت مجهز بودن خودرو به کیسه هوا، شما باید کمربندهای ایمنی را به شکل صحیح ببندید، در غیر اینصورت، خطر فوت یا آسیب جدی، در صورت تصادف افزایش خواهد یافت.



کیسه های هوا همراه با کمربند ایمنی سه نقطه ای قادر به تامین بیشترین میزان ایمنی برای سرنشین های بالغ می باشند، اما نه نوزادها. سیستم کمربند ایمنی SRS در خودرو، برای حفاظت از نوزادها طراحی نشده اند برای تامین بیشترین میزان ایمنی برای نوزادها، باید از سیستم های ایمنی کودک در خودرو استفاده نمایید.

زیر باشد.

- کیسه هواهای سرنشین های جلو
- کیسه هواهای جانبی (در صورت مجهز بودن)
- کیسه هواهای پرده ای (در صورت مجهز بودن)
- کامپیوتر کنترل کیسه هوا

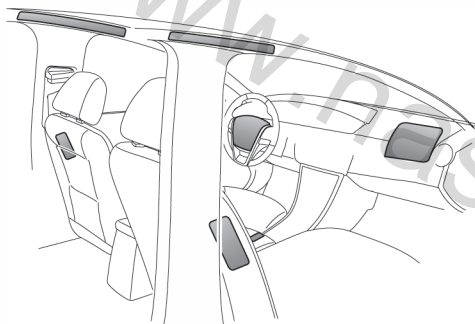

خودرو مجهز است به دو کیسه هوا برای سرنشین جلو و راننده، و بعضی مدل ها نیز مجهز می باشند به کیسه هواهای جانبی و کیسه هواهای پرده ای برای صندلی های جلو.

سیستم SRS ممکن است بسته به مدل خودرو، دارای اجزاء

کیسه هواهای جلو در پد مرکزی فرمان و داشبورد در بالای جعبه داشبورد تعبیه شده اند.

کیسه هواهای جانبی صندلی سرنشین جلو در سمت جانبی پشتی صندلی، بخش رو به بیرون هر دو صندلی جلو، قرار دارند. کیسه هواهای پرده ای در تودوزی لبه های سفت قرار دارند. در وضعیت مربوطه، جاییکه کیسه های هوا نصب شده اند، یک علامت هشدار "AIRBAG" نوشته شده است.

چراغ هشدار کیسه هوا

یک چراغ هشدار در صفحه ی نمایش پنل کنترل، شما را از بروز هر گونه نقص در سیستم کیسه هوا و یا پیش کشاننده کمر بند ایمنی مطلع می نماید. با قرار گرفتن سوئیچ استارت در حالت روشن، این چراغ هشدار در پروسه ی کنترل روشن شده و پس از تقریباً ۶ ثانیه خاموش می شود. در صورت بروز هر یک از علائم زیر، سیستم، باید توسط عاملیت خدمات پس از فروش مدیاموتورز بازرسی شود:

- با قرار گرفتن سوئیچ استارت در وضعیت روشن، چراغ هشدار در پروسه ی کنترل روشن نشود.
- ۶ ثانیه پس از قرار گرفتن سوئیچ استارت در وضعیت ۲، چراغ

هشدار همچنان روشن باقی می ماند.

- هنگامیکه خودرو در حال حرکت است، چراغ هشدار روشن شود.

عمل کردن کیسه هوا

❗ شيوه ی نشستن نادرست، نشستن بر روی یا تکیه کردن به بخش هایی که کیسه های هوا در آنها تعبیه شده اند، همراه با عمل کردن کیسه هواها، ممکن است خطر فوت یا آسیب جدی، در صورت تصادف را افزایش دهند.

❗ برای کاهش خطر صدمات اتفاقی ناشی از عمل کردن کیسه هواها، کمر بند های ایمنی باید همواره و به شیوه ی صحیح استفاده شوند. بعلاوه راننده و سرنشین جلو باید صندلی خود را با فاصله کافی از کیسه هواهای جلو تنظیم نمایند، تا مانع باز شدن کیسه های هوا نشوند. در صورت مجهز بودن خودرو به کیسه هواهای جانبی و پرده ای، سرنشین های جلو باید به شکلی در صندلی های خود بنشینند که فاصله ی ایمنی را از دیواره ها

و بخش بالایی خودرو، حفظ نمایند. به این ترتیب، کارکرد حفاظتی کیسه های هوا افزایش خواهد یافت.

زمانیکه کیسه های هوا عمل نمایند، کودکان بدون تامین میزان حفاظت کافی، در معرض خطر فوت یا آسیب جدی، در صورت تصادف، قرار خواهند گرفت. از حمل کودکان در زمانیکه خودرو در حال حرکت است، در آغوش یا روی پاهایتان خودداری نمایید. از اینکه کودکان بدون حفاظت کافی در خودرو بنشینند، جلوگیری نمایید، همچنین، بیرون دادن دست یا هر بخشی از بدن در زمان حرکت خودرو ممنوع می باشد.

عمل کردن کیسه های هوا ممکن است باعث کود شدن سطوح بدن، آسیب جدی و یا سوختگی در اثر انفجار و غیره شود.

مسیر باز شدن کیسه هوا، بین سرنشین ها و کیسه های هوا باید خالی از هر گونه مانع یا شیئی خارجی باشد. نصب یا قرار دادن هر گونه شیئی خارجی بر روی

کاور فرمان یا در نزدیکی کیسه هوا جلو (داشبورد)، ممنوع می باشد. همچنین قرار دادن هر گونه روکش یا تجهیزات جانبی در اطراف سیستم SRS ممنوع می باشد. در صورتیکه مانعی بین سرنشین و کیسه هوا وجود داشته باشد، کیسه هوا ممکن است بدرستی عمل ننماید و یا ممکن است کیسه هوا همان شیئی خارجی را به سمت بدن سرنشین پرتاب نماید، که خطر فوت یا آسیب جدی را در صورت تصادف افزایش خواهد داد.

زمانیکه کیسه های هوا عمل نمایند، قطعات مربوط به کیسه های هوا در هر دو سمت ریل های سقف بالای فرمان و یا مجموعه صفحه کیلومتر و درب های جلو و عقب، بسیار داغ خواهند شد. برای پرهیز از صدمه دیدگی، از دست زدن به قطعات مربوط به کیسه های هوا بلافاصله پس از عمل کردن کیسه هواها، بپرهیزید.

از دست زدن یا ضربه زدن به نقاطی که کیسه های هوا یا قطعات مربوط به آنها قرار دارند، خودداری نمایید، تا از عمل کردن تصادفی کیسه های هوا جلوگیری نمایید، در غیر اینصورت خطر فوت یا آسیب جدی را وجود خواهد داشت.

کرده باز خواهند شد. در این زمان، اگر شما یا دیگر سرنشینان ها کمربندهای ایمنی را بدرستی نبسته باشید، به سمت جلو خم شده یا به عقب خوابیده باشید یا هر وضعیت نامناسب دیگری را که گرفته باشید، شما یا دیگر سرنشینان ها در معرض خطر فوت یا آسیب جدی در صورت تصادف، قرار خواهید داشت.



- کیسه های هوا قادر به حفاظت از بخش های پایینی بدن سرنشینان ها، نیستند.
- کیسه های هوا به شکلی طراحی نشده اند که در صورت رخداد تصادف از پشت یا تصادفات جزئی از جلو یا حتی در صورت واژگون شدن خودرو؛ و در صورت ترمزگیری شدید، عمل نمایند.
- عمل کردن کیسه هوا و جمع شدن کیسه هواهای جلو و جانبی، در زمان کوتاهی رخ می دهد و در صورت تصادف ثانوی (در همان زمان) قادر به عمل کردن مجدد و حفاظت از سرنشینان ها، نخواهد بود.
- وقتی که کیسه هوا عمل می نماید، پودر نرمی همراه با این عمل آزاد می گردد. این مسئله، نشانه ی وجود نقص در عملکرد کیسه هوا نمی باشد، با این وجود، این پودر می تواند موجب خارش پوست گردد و باید چشمها و هرگونه بریدگی یا خراشیدگی پوست را که با این ماده تماس داشته است کاملاً شستشو دهید.
- کیسه های هوا پس از عمل کردن بلافاصله تخلیه می شوند. این امر موجب ایجاد اثر ضربه گیری تدریجی برای سرنشینان گردیده و همچنین عدم مسدودیت دید راننده را تضمین می نماید.

در صورت تصادف، یونیت کنترل کیسه هوا، ضریب کاهش سرعت یا شتاب گیری ناشی از تصادف را مانیتور کرده و تعیین می نماید که کیسه های هوا عمل بنمایند یا ننمایند. عمل کردن کیسه هوا، عملاً سریع بوده و با نیروی زیادی توأم با صدا صورت می گیرد.

زمانیکه خودروها تصادف شدید از جلو داشته باشند، کیسه هواهایی که به شکل کامل عمل کرده اند، همراه با کمربندهای ایمنی که به شکل صحیح بسته شده اند، می توانند از حرکت راننده و سرنشینان جلو به سمت جلو پیشگیری کرده و از خطر آسیب جدی بر سینه و سر سرنشینان ها جلوگیری نمایند. در صورتیکه خودرو مجهز به کیسه هواهای جانبی و کیسه هواهای پرده ای باشد، زمانیکه خودرو تصادف شدید از جوانب داشته باشد کیسه هواهای جانبی عمل کرده و مانند یک بالشکت هوا بین سرنشینان و کناره ی خودرو قرار گرفته و از میزان ریسک صدمه دیدن بدن سرنشینان خودرو می کاهد.

زمانیکه بصورت صاف به پشتی صندلی تکیه نمایید، کمربندهای ایمنی و کیسه های هوا قادر به تامین بیشترین میزان ایمنی خواهند بود. در زمان تصادف شدید، کیسه هواها، با شدت عمل

شده در زیر، یا مشابه آنها ممکن است باعث عمل کردن کیسه هوا گردند.

• داشتن تصادف از جلو با موانع غیر متحرک یا دیوارهای بسیار محکم در یک سرعت بسیار بالا.

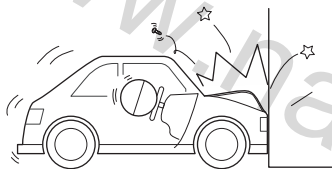

کیسه های هوای جلو

از نصب صندلی ایمنی کودک در مقابل صندلی سرنشین جلو، بپرهیزید. عمل کردن کیسه هواهای جلو، ممکن است باعث آسیب جدی و یا حتی مرگ کودک در صورت تصادف گردد.



سرنشین جلو نباید پا، زانو یا سایر قسمت‌های بدن را در تماس، یا در نزدیکی کاور کیسه هوا جلو قرار دهد.



در زمان حرکت در جاده های پر از دست اندازهای شدید، در صورت برخوردهای تصادفی، کیسه های هوا ممکن است عمل نمایند. بنابراین، در زمان رانندگی در جاده های پر از دست انداز، لطفاً مراقب باشید تا از صدمه دیدن سرنشینان خودرو در اثر عمل کردن تصادفی کیسه های هوا جلوگیری نمایید.



کیسه هواهای جلو به شکلی طراحی شده اند تا در تصادفات شدید از جلو یا تصادفات مشابه، عمل نمایند. شرایط شرح داده

صدمه دیدن شدید شاسی خودرو. زمانیکه خودرو با لبه های جدول خیابان برخورد نماید، داخل یک دست انداز یا سوراخ عمیق سقوط نماید، یا پس از پریدن از روی یک مانع به سختی با سطح جاده برخورد نماید، و شاسی خودرو به شدت صدمه ببیند.

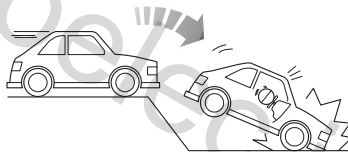

کیسه هوای جانبی *

ساختار و مواد روکش صندلی در عملکرد صحیح این کیسه های هوا تاثیر مهمی دارند. برای حصول اطمینان از عملکرد صحیح این کیسه هواها، از نصب روکش بر روی صندلها خودداری نمایید.

در صورت رخ دادن تصادف از بغل، در یک سمت از خودرو، کیسه هوا جانبی در داخل پشتی صندلی عمل خواهد کرد، تا به این ترتیب بالشتکی از هوا را برای حفاظت از سر نشین جلو، ایجاد نماید. کیسه هوا جانبی در سمت دیگر خودرو عمل نخواهد کرد.

شرایط شرح داده شده در زیر، یا مشابه آنها ممکن است باعث عمل کردن کیسه هوا گردند.

• یک خودروی سواری معمولی با سرعت بالا از بغل با خودرو برخورد نماید.

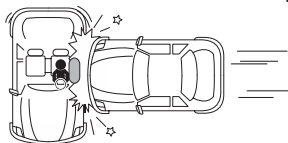

کیسه هوای پرده ای *

در صورت رخ دادن تصادف از بغل، در یک سمت از خودرو، کیسه هوا پرده ای از سمت سقف خودرو، عمل خواهد کرد، تا به این ترتیب بالشتکی از هوا را برای حفاظت از سرنشین جلو، ایجاد نماید. کیسه هوا پرده ای در سمت دیگر خودرو عمل نخواهد کرد.

شرایط شرح داده شده در زیر، یا مشابه آنها ممکن است باعث عمل کردن کیسه هوای پرده ای گردند.

• یک خودروی سواری معمولی با سرعت بالا از بغل با خودرو برخورد نماید.

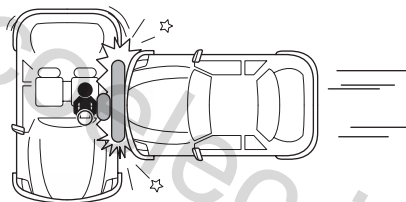

کیسه هوای جلو

شرایط شرح داده شده در زیر، یا مشابه آنها ممکن است باعث عمل نکردن کیسه هوای جلو گردند.

شرایطی که در آن، کیسه های هوا عمل نخواهند کرد. عملکرد کیسه هوا به سرعت خودرو بستگی ندارد، بلکه به نوع و اندازه ی شیئی که با آن برخورد شده، زاویه ی برخورد و ضریب تغییر سرعت خودرو در نتیجه ی برخورد بستگی دارد. زمانیکه ضرب و شدت نیروی وارده در اثر تصادف توسط بدنه ی خودرو جذب شود، ممکن است کیسه های هوا عمل نکنند؛ به هر حال، کیسه های هوا ممکن است، گاهی بر اساس شرایط ضربه، عمل نمایند. بنابراین، نمی توان عمل کردن یا عمل نکردن کیسه های هوا را بر اساس شدت صدمات وارده بر خودرو، ارزیابی کرد.

- تصادف بخش زیرین درب عقب یک کامیون؛ تصادف از وسط با کامیون یا تمامی خودرهای که ارتفاعشان بالاتر از خودروی شما می باشد.
- تصادف زاویه دار از جلو با گاردریل ها.

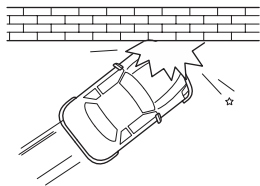
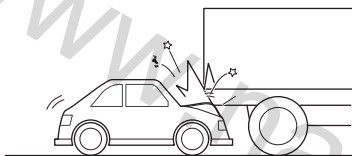

- جهت نیروی برخورد رو به مرکز خودرو نمی باشد.
- تصادف از جلو با تیر برق، تیر چراغ راهنما و ...

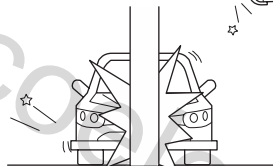
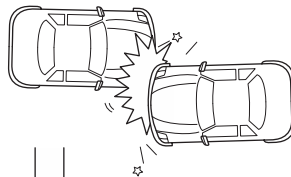

- تصادف از بغل یا عقب.
- واژگون شدن خودرو.

- تصادف زاویه دار با بغل خودرو.
- تصادف جانبی با موتورسیکلت.

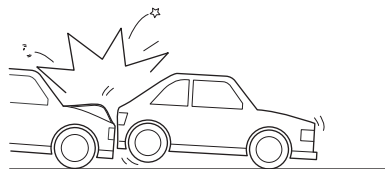
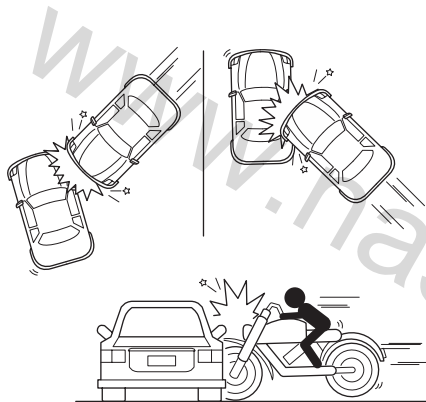

کیسه هواهای جانبی و کیسه هواهای پرده ای *
 شرایط شرح داده شده در زیر، یا مشابه آنها ممکن است که باعث عمل نکردن کیسه هواهای جانبی و کیسه هواهای پرده ای گردند.

- تصادف زاویه دار از جلو با گاردریل ها.
- تصادف از بغل با تیرها.

- برخورد جانبی با سمت محافظه ی موتور.
- برخورد جانبی با سمت محافظه ی بار.
- واژگون شدن خودرو.

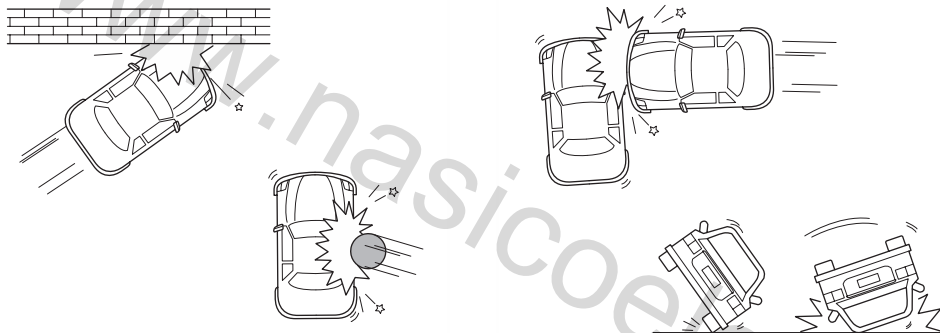

ایجاد تغییرات در ساختار خودرو، اکیدا ممنوع می باشد، در غیر اینصورت عملکرد معمول سیستم SRS دچار نقص خواهد شد



برای تمیز کردن پوشش کیسه هوا، لطفاً از پارچه ی خشک یا مرطوب استفاده نمایید. از موارد شوینده ی قوی یا حلال ها استفاده ننمایید، در غیر اینصورت عملکرد نرمال SRS به شدت دچار نقص خواهد شد.



در صورتیکه آب و رطوبت به داخل خودرو نفوذ نمایند، SRS ممکن است صدمه ببیند. در این لحظه، حتی اگر تصادفی هم رخ ندهد، کیسه هوا ممکن است بصورت تصادفی عمل نماید. بلافاصله خودرو را خاموش کرده و سرباتری را بردارید؛ از استارت کردن موتور خودداری کرده و با عاملیت خدمات پس از فروش مדיاموتورز تماس حاصل نمایید.



• تصادف از جلو با خودروهایی که در حال توقف یا در حال حرکت هستند.
• تصادف از عقب.



سرویس و تعویض کیسه هواها سرویس کیسه هواها

عملکرد نادرست کیسه هوا ممکن است باعث صدمه ی جدی شود. از نصب، باز کردن یا سرویس یا تغییر دادن قطعات و مدارهای سیستم SRS بدون اجازه بپرهیزید.



تعویض قطعات سیستم SRS پس از تصادف

 حتی اگر کیسه هوا در تصادف ها عمل نکند، تصادف ممکن است باعث صدمه دیدن سیستم SRS در در خودرو گردد. کیسه های هوا در این حالت ممکن است پس از صدمه دیدن، بدرستی عمل ننمایند، از شما و دیگر سرنشینان ها زمانیکه تصادف دومی رخ دهد، حفاظت ننمایند، که این، ممکن است منجر به افزایش خطر فوت یا آسیب جدی در صورت تصادف گردد. برای اینکه اطمینان حاصل نمایید SRS قادر به عمل کردن صحیح در صورت تصادف می باشد، با عاملیت خدمات پس از فروش مدیاموتورز تماس حاصل نمایید.

کیسه هواها، برای استفاده تنها برای یک مرتبه، طراحی شده اند. زمانیکه کیسه هوا عمل نماید شما باید قطعات سیستم SRS را تعویض نمایید.

اگر چراغ هشدار کیسه هوا روشن نشود، و یا پس از روشن شدن، خاموش نشود، یا در صورت صدمه دیدن خودرو از بغل یا جلو و کاور مادول کیسه هوا، برای چک کردن سیستم SRS، لطفاً به عاملیت خدمات پس از فروش مدیاموتورز مراجعه فرمایید.



- باز کردن یا تعویض یا هر گونه تعمیرات بر روی SRS یا فرمان باید توسط تکنسینهای مجاز نمایندگان مجاز مدیا موتورز انجام شود. برای تضمین عملکرد صحیح سیستم ایمنی به شما توصیه می نمایم تا با عاملیت خدمات پس از فروش مدیاموتورز تماس حاصل نمایید.
- برای عملکرد بهتر سیستم SRS، ده سال پس از تاریخ اولیه ثبت (یا تاریخ تعویض کیسه هواها)، برخی از اجزاء سیستم نیاز به تعویض خواهند داشت، به عاملیت خدمات پس از فروش مدیاموتورز مراجعه فرمایید. پس از تکمیل کار، صفحه ی مربوطه در دفتر چه ی راهنمای سرویس، نگهداری و گارانتی خودرو، باید مهر و امضاء شود.

خنثی کردن کیسه هواها

در زمان فروش خودرو، از اینکه خریدار خودرو از مجهز بودن خودرو به کیسه هوا و تاریخ تعویض و بازرسی آنها مطلع می باشد، اطمینان حاصل نمایید.

کیسه هوایی که عمل نکرده باشند، بصورت بلقوه بسیار خطرناک می باشند، در نتیجه در زمان اوراق کردن خودرو، باید توسط افراد متخصص و در شرایط مناسب خنثی شوند. با عاملیت خدمات پس از فروش مدیاموتورز تماس حاصل نمایید.

www.nasicoelec.ir

سیستم های ایمنی مخصوص کودک

سیستم های ایمنی مخصوص کودک

توصیه می کنیم تا کودکان زیر ۱۲ سال، در خودرو، در صندلی مخصوص کودک بنشینند. از بغل کردن نوزاد یا نگاه داشتن نوزاد بر روی پاها، در خودرو خودداری نمایید، در غیر اینصورت و در صورت تصادف امکان صدمه دیدن جدی نوزاد وجود دارد. بهتر است تا صندلی کودک را در صندلی عقب خودرو نصب نمایید.

از صندلی های کودک استاندارد (مانند استاندارد ECE-R44 و GB27887-2011) و مورد تایید استفاده نمایید، از صندلی کودک که دچار نقص است استفاده ننمایید. برای نصب صندلی کودک، دستورالعمل تامین شده به همراه آنرا دنبال نمایید.

توصیه ها مهم در رابطه با کاربری سیستم های ایمنی مخصوص کودک

نصب و استفاده ی صحیح از سیستم ایمنی مخصوص کودک،

به شکل قابل توجهی از ریسک و خطر صدمه دیدن کودک در صورت تصادف خواهد کاست، بنابراین در زمان نصب و کاربری به نکاتی که در پیش رو توضیح داده شده اند، توجه لازم و کافی داشته باشید.

- تمامی سرنشین های خودرو باید کمربند ایمنی را ببندند و به خصوص کودکان باید از سیستم های ایمنی مخصوص کودک استفاده نمایند.

- کودکانی که قدشان از ۱.۵ متر یا سنشان از ۱۲ سال کمتر است، باید از سیستم ایمنی مخصوص کودکان استفاده نمایند، در صورت استفاده از کمربند ایمنی معمولی امکان صدمه دیدن آنها محتمل می باشد. صندلی ایمنی کودک باید در صندلی عقب نصب شود.

- هرگز اجازه ندهید تا کودکان در شرایط محافظت نشده سوار خودرو گردند.

- تنها مجاز به نشاندن یک کودک در صندلی مخصوص کودک هستید.

- از نشاندن کودکان در آغوش و یا در آغوش گرفتن نوزاد در خودرو جدا خودداری نمایید.

- سیستم ایمنی مناسب مخصوص کودک از کودک شما

حفاظت می نماید.

- برای نصب صندلی مخصوص کودک نوع رو به عقب، در صندلی عقب لازم است تا صندلی سرنشین جلو تنظیم شود.
- برای نصب صندلی مخصوص کودک نوع رو به جلو، در صندلی عقب لازم است تا ارتفاع پشتی های محافظ سر تنظیم شود.
- اینکه کودک را در صندلی کودک نشاندن آید، به معنای اینکه نیازی به مراقبت از کودک نیست، نمی باشد.
- هرگز اجازه ندهید تا کودک در زمان حرکت خودرو، بر روی صندلی بایستد یا زانو بزند، در غیر اینصورت در زمان رخداد تصادف امکان پرتاب شدن کودک به بیرون از خودرو و صدمه دیدن سرنشینان و کودک محتمل می باشد.
- در صورتیکه حالت نشستن کودک در خودرو صحیح نباشد، در صورت تصادف، امکان صدمه دیدن جدی یا حتی مرگ کودک، محتمل می باشد.
- شیوه ی استفاده از کمربند های ایمنی تاثیر بسیار زیادی در کار کرد صحیح و ایمن کمربندهای ایمنی دارند، در نتیجه در صورت استفاده ی نادرست، در صورت رخداد یک تصادف جزئی نیز امکان صدمه دیدن سرنشین های خودرو وجود دارد.
- صندلی کودک که به درستی نصب و مهار نشده است، در

صورت تصادف یا ترمز شدید ممکن است پرتاب شده و به سرنشین های خودرو صدمه برند. در نتیجه توصیه می کنیم تا حتی زمانیکه کودکی در خودرو حضور ندارد از مهار شدن صحیح آن در خودرو، اطمینان حاصل نمایید.

توصیه ها مهم در رابطه با کاربری صندلی مخصوص کودک و کیسه هواهای جانبی *

از نصب صندلی کودک در منطقه ی عملکرد کیسه های هوا بپرهیزید، در غیر اینصورت امکان صدمه دیدن کودک وجود دارد.

برای محافظت مناسب و کافی از کودک، باید صندلی کودکي تهیه نمایید که با سن، قد و وزن کودک همخوانی داشته باشد و صندلی را به درستی نصب و مهار نمایید.

از قرار دادن هر گونه شیئی در منطقه ی عملکرد کیسه های هوا بپرهیزید در غیر اینصورت امکان صدمه دیدن سرنشین های خودرو، وجود دارد.

کیسه هواهای بغل در زمان رخداد تصادف از بغل، عمل کرده و بر میزان ایمنی سرنشین ها می افزایند. با این وجود در صورتیکه سرنشین ها به درستی در صندلی ننشینند، در صورت عمل کردن کیسه هواها، نیروی تولید شده توسط کیسه هوا می تواند باعث پرتاب شدن اشیا در نزدیکی آن و صدمه زدن به سرنشین های خودرو گردد.

بنابراین صندلی ایمنی کودک را باید در صندلی عقب دور از منطقه ی عملکرد کیسه های هوا به درستی نصب و مهیار نمایید، از درست نشستن کودک در صندلی اطمینان حاصل نمایید تا بیشترین و بهینه ترین حالت حفاظتی از کودک در زمان سواری، حاصل گردد و قابلیت ایمنی کیسه های هوا دچار اختلال نگردد.

گروه بندی صندلی های کودک

تنها از صندلی های کودک استاندارد و مورد تایید استفاده نمایید. کودکانی که قدشان از ۱.۵ متر بیشتر است، می توانند از کمر بند ایمنی معمولی استفاده نمایند.

از صندلی های کودکی که دارای استاندارد هایی چون ECE-R44 و GB27887-2011 هستند، استفاده نمایید.

جدول موقعیت صندلی ایمنی کودک در صندلی های خودرو

محل نصب / قرار گیری صندلی			گروه وزنی
صندلی عقب (میانی)	صندلی عقب (جوانب)	صندلی جلو	
X	U	X	۰ (۰ تا ۱۰ کیلوگرم)
X	U	X	۰+ (تا ۱۳ کیلوگرم)
X	U	X	I (۹ تا ۱۸ کیلوگرم)
X	U	X	II (۱۵ تا ۲۵ کیلوگرم)
X	U	X	III (۲۲ تا ۳۶ کیلوگرم)

U = مناسب سیستم های ایمنی در دسته بندی یونیورسال "Universal" مورد تایید جهت استفاده در این گروه وزنی
X = وضعیت صندلی نامناسب سیستم های ایمنی کودک جهت استفاده در این گروه وزنی

جدول موقعیت های مختلف ISOFIX، برای صندلی ایمنی کودک نوع ISOFIX، در صندلی های خودرو

موقعیت ISOFIX	صندلی عقب (جوانب)	صندلی جلو	گروه وزنی
صندلی عقب (جوانب)			
X	ISO/L1	F	Carrycot
X	ISO/L2	G	
IL	ISO/R1	E	۰ (تا ۱۰ کیلوگرم)
IL	ISO/R1	E	۰+ (تا ۱۳ کیلوگرم)
X	ISO/R2	D	
X	ISO/R3	C	
X	ISO/R2	D	
X	ISO/R3	C	I (۹ تا ۱۸ کیلوگرم)
IUF	ISO/F2	B	
IUE,IL	ISO/F2X	B1	
IUF	ISO/F3	A	
X	یادداشت ۱		II (۱۵ تا ۲۵ کیلوگرم)
X	یادداشت ۱		III (۲۲ تا ۳۶ کیلوگرم)

یادداشت ۱: برای سیستم های ایمنی کودک شناسایی نشده توسط (A-G) بر اساس دسته بندی اندازه های ISO/XX، شرکت سازنده ی خودرو، سیستم ایمنی کودک مخصوص ISOFIX توصیه شده و مناسب برای هر صندلی و گروه وزنی را شرح خواهد داد.

یادداشت ۲: شرح حروف اختصاری در جدول:

IUF = مناسب صندلی کودک ISOFIX نوع رو به جلو forward-facing از دسته بندی یونیورسال مورد تایید جهت استفاده در این گروه وزنی

IL = مناسب صندلی های (سیستم های ایمنی) کودک ویژه ی ISOFIX (CRS) ارائه شده در لیست پیوست. این دسته بندی ISOFIX CRS مخصوص گروه های سیستم های سمی-یونیورسال، اختصاصی و یا خودرو های ویژه ('restricted', 'specific vehicle' یا 'semi-universal') میباشد

X = هیچ صندلی (سیستم ایمنی) کودک ISOFIX در این کلاس وزنی تایید نشده است
سایز کلاس ایزوفیکس (ISO/FIX size class) و تجهیزات صندلی

A - ISO/F3 = صندلی کودک ISOFIX نوع رو به جلو forward-facing

B - ISO/F2 = صندلی کودک ISOFIX نوع رو به جلو forward-facing

B1 - ISO/F2X = صندلی کودک ISOFIX نوع رو به جلو forward-facing

C - ISO/R3 = صندلی کودک ISOFIX نوع رو به عقب Rear-facing

D - ISO/R2 = صندلی کودک ISOFIX نوع رو به عقب Rear-facing

E - ISO/R1 = صندلی کودک ISOFIX نوع رو به عقب Rear-facing

F - ISO/L1 = موقعیت رو به سمت چپ CRS (carry-cot)

G - ISO/L1 = موقعیت رو به سمت راست CRS (carry-cot)

لیست سیستم های ایمنی کودک مورد تایید

گروه بندی	نوع	نوع بست (Fixture)	نام CRS	سایز کلاس	گروه وزنی
سمی - یونیورسال Semi-universal	نوع رو به عقب Rear Facing	ISO/R1	صندلی Britax Baby Safe Plus همراه با فریم تقویتی صندلی	E	0+ (تا ۱۳ کیلوگرم)
یونیورسال universal	نوع رو به عقب Forward Facing	ISO/F2X	صندلی Britax Duo Plus همراه با مهار فوقانی	B1	I (۹ تا ۱۸ کیلوگرم)

صندلی کودک گروه ۰/۰+

⚠ از قرار دادن صندلی کودک در صندلی جلو به صورت روبه عقب (Rear Facing) جدا خودداری فرمایید، زیرا در صورت تصادف از جلو و عمل کردن کیسه هوا، امکان صدمه دیدن یا حتی مرگ کودک بسیار بالا خواهد بود.

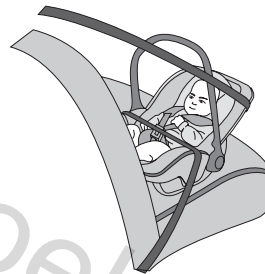

مناسب ترین صندلی برای نوزاد بالای ۹ ماه و سنگین تر از ۱۰ کیلوگرم یا کودک زیر ۲۴ ماه و سبک تر از ۱۳ کیلوگرم، صندلی ی با قابلیت خوابانیدن می باشد.

صندلی کودک گروه ۱

⚠ از قرار دادن صندلی کودک در صندلی جلو به صورت روبه عقب (Rear Facing) جدا خودداری فرمایید، زیرا در صورت تصادف از جلو و عمل کردن کیسه هوا، امکان صدمه دیدن یا حتی مرگ کودک بسیار بالا خواهد بود.



مناسب ترین صندلی برای کودک زیر ۴ سال و سبک تر از ۹ تا ۱۸ کیلوگرم، صندلی ی با قابلیت نصب در جهت یا خلاف جهت حرکت خودرو می باشد.

صندلی کودک گروه ۲



کمر بند روی شانه باید بر میانه ی شانه قرار گیرد و نباید در نزدیکی گردن قرار گیرد. کمر بند روی ران باید نزدیک به ران ها و باسن قرار گرفته و نباید بر روی شکم قرار گیرد. از سفت کردن بیش از حد کمر بند خودداری نمایید.

کودک زیر ۷ سال و سبک تر از ۱۵ تا ۲۵ کیلوگرم، قادر به استفاده از ترکیب کمر بند ایمنی سه نقطه ای و صندلی کودک می باشد.



صندلی کودک گروه ۳

کودکی با حدود ۷ سال سن و سبک تر از ۲۲ تا ۳۶ کیلوگرم و کوتاه تر از یک متر و نیم قد، قادر به استفاده از ترکیب کمربند ایمنی سه نقطه ای و صندلی کودک میباشد.

کمربند روی شانه باید بر میانه ی شانه قرار گیرد و نباید در نزدیکی گردن قرار گیرد. کمربند روی ران باید نزدیک به ران ها و باسن قرار گرفته و نباید بر روی شکم قرار گیرد. از سفت کردن بیش از حد کمربند خودداری نمایید.



شیوه ی نصب صندلی کودک

نصب صندلی با استفاده از کمربند ایمنی سه نقطه ای

از قرار دادن صندلی کودک در صندلی جلو جدا خودداری فرمایید، زیرا در صورت تصادف از جلو و عمل کردن کیسه هوا، امکان صدمه دیدن یا حتی مرگ کودک بسیار بالا خواهد بود.

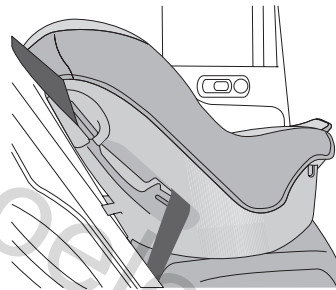

از نظر ایمنی توصیه ی ما به شما این است که کودکان را همیشه در صندلی عقب و داخل صندلی مخصوص کودک

بنشانید و صندلی کودک را با استفاده از کمربند ایمنی سه نقطه ای مهار نمایید.

سیستم های ایمنی (صندلی های کودک) ایزوفیکس (ISOFIX)

حلقه های نصب ایزوفیکس همراه با یک رابط تنها مخصوص صندلی کودک ایزوفیکس طراحی شده اند، بنابراین از حلقه های نصب بندهای مهار صندلی، تنها جهت مهار کردن صندلی کودک، استفاده نمایید. در صورت استفاده های دیگر، نقاط نصب ممکن است صدمه ببینند.



حلقه های مهار نوع (Top-tether) صندلی ایمنی کودک، تنها قابلیت تحمل بارهای وارد از طرف سیستم های ایمنی کودک را دارند که به شکل صحیح نصب شده باشند. تحت هیچ شرایطی نباید برای مهار کردن کمربندهای ایمنی افراد بالغ یا وصل کردن هر گونه ی دیگر از تجهیزات یا اشیاء به خودرو مورد استفاده قرار گیرند.



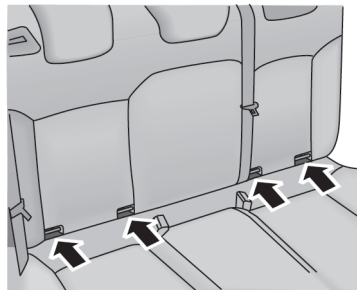
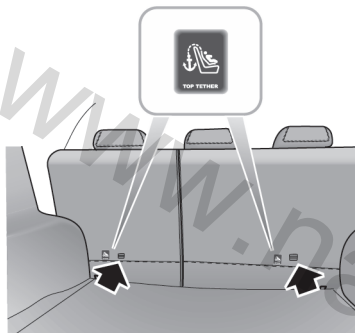

• حلقه های مهاری نوع (Top-tether) صندلی ایمنی کودک (به ترتیب مشخص شده در تصویر بالا) تنها به عنوان یک سیستم تکمیلی برای مهاری صندلی ایمنی کودک و در عقب پشتی صندلی عقب تعبیه شده اند. بند تکی مهاری را از میان دو پایه پشتی محافظ سر صندلی عقب عبور دهید و بند مهاری دوتایی را باید از دو طرف پشتی محافظ سر صندلی عقب عبور دهید.

• صندلی های عقب خودرو در هر دو سمت مجهز به رابط های مخصوص نصب صندلی کودک ایزوفیکس، می باشند (به ترتیب مشخص شده در تصویر بالا). لطفاً صندلی کودک را در صندلی عقب نصب نمایید. صندلی های ایمنی کودک ایزوفیکس مورد تایید را توسط براکت های مخصوص صندلی کودک نصب و مهاری نمایید.

توجه: در زمان استفاده از صندلی کودک دارای نوار مهار فوقانی، نوار مذکور باید به حلقه های مهار نوع (Top-tether)، متصل شده و ثابت شود.

- پس از نصب صندلی ایمن کودک، شرایط نصب صندلی را از نظر استحکام چک نمایید.



جهت نصب و استفاده و باز کردن صندلی ایمنی کودک، بر اساس دستورالعمل‌های ارائه شده به همراه صندلی توسط شرکت سازنده آن مراجعه فرمایید.

کلیدها

مقدمه

کلید یدک را در محلی امن و خارج از خودرو نگاه دارید. هرگز کلیدهای یدک را بر روی یک حلقه کلید نگه ندارید. تداخل الکترونیکی موجب از کار انداختن دستگاه کنترل هشدار و شناسایی کلیدها میگردد و از روشن شدن موتور خودرو جلوگیری می نماید.

کلید ریموت دارای اجزای الکترونیکی بسیار حساس می باشد، در نتیجه از وارد آوردن ضربه به آن خودداری فرموده و ریموت را در معرض دمای بالا، رطوبت و نور مستقیم آفتاب، روغن های جلا و مواد پاک کننده ی قوی، قرار ندهید.

کیت های کلید متفاوتی بر اساس ویژگیها و مدل خودرو، همراه با آن تامین می شوند. یکی از این کیت ها شامل یک کلید ریموت و یک کلید معمولی (mechanical key) بوده و یک کیت دیگر شامل دو کلید ریموت می باشد. هر دو کلید تمامی قفل های خودرو را باز و یا قفل می نمایند.

کلیدهای تامین شده به همراه خودرو، به سیستم امنیتی خودرو معرفی شده اند. کلیدی که به خودرو معرفی نشده باشد، قادر به

استارت کردن موتور نخواهد بود.

کلید ریموت تنها در یک بازه و فاصله مشخص عمل می نماید. بازه ی عملکرد ریموت گاهی تحت تاثیر شرایط باتری کلید ریموت، فاکتورهای محیطی و جغرافیایی قرار می گیرد. برای ملاحظات امنیتی پس از قفل کردن درب های خودرو، با کلید ریموت، لطفاً بررسی نمایید که آیا درب های خودرو قفل شده اند یا نه.

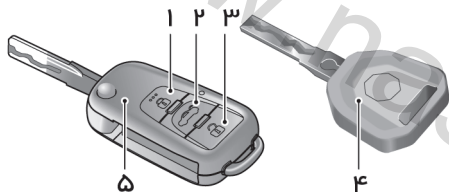

- ۱- دکمه ی قفل کن در کلید ریموت
- ۲- دکمه ی باز کردن درب عقب
- ۳- دکمه ی باز کردن قفل
- ۴- کلید معمولی
- ۵- کلید ریموت

در غیر اینصورت عملکرد نرمال ممکن است تحت تاثیر قرار گیرد.

لطفاً باتری کلید ریموت را تحت شرایط زیر تعویض نمایید.

- بازه ی عملیاتی کلید به شکل آشکاری کوتاه شود.
- زمانیکه چراغ هشدار سیستم ایموبلایزر در صفحه کیلومتر / پنل کنترل چشمک می زند، و پیام “Remote Key Low Battery, Please Replace” در

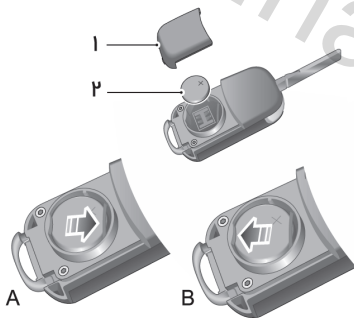

در صورتیکه یکی از کلیدها، مفقود شده یا آسیب ببیند، جهت تهیه جایگزین به عاملیت خدمات پس از فروش مدیاموتورز مراجعه نمائید و فقدان یا سرقت کلید را بلافاصله به عاملیت گزارش نمائید تا بتوانند هندست مفقودی را غیرفعال بسازند. در صورت بازیابی هندست در آینده، می توان مجدداً هندست را فعال نمود.

توجه: کلیدهای جایگزین تنها از طریق عاملیت خدمات پس از فروش مدیاموتورز قابل تهیه می باشند، در غیر اینصورت و در صورت تهیه ی کلید از منابع دیگر، این کلید، قادر به استارت کردن موتور نخواهد بود.

توجه: کلیدهای جایگزین را نمی توان بلافاصله تهیه نمود. به نماینده وقت کافی بدهید تا کلید جایگزین را تهیه و معرفی نماید.

توجه: در زمان کاربری ریموت کنترل، از قرار دادن آن در نزدیکی تجهیزاتی که امواج رادیویی قوی دارند، (مانند کامپیوتر و دیگر تجهیزات الکترونیکی) در زمان استفاده از کلید ریموت،



- استفاده از باتری نامناسب ممکن است به کلید ریموت صدمه بزند. ولتاژ و مشخصات باتری جدید باید با باتری تعویض، یک باشد.
- نصب نادرست باتری ممکن است به کلید صدمه بزند.
- باتری مصرف شده را باید بر اساس قوانین محیط زیستی امحا نمایید.

صفحه نمایشگر اطلاعات، ظاهر شود، باید در اولین فرصت باتری ریموت را تعویض نمایید.

- ۱- کلید را از ریموت جدا/خارج نمایید
- ۲- کاور (۱) ریموت را جدا نمایید.
- ۳- باتری داخل ریموت را به آرامی فشار دهید و سپس به سمت جلو (A) فشار دهید، تا باتری (۲) را خارج نمایید.
- ۴- باتری جدید را جا بیندازید، در حالیکه از قرار داشتن قطب های باتری در حالت صحیح (+ به سمت بالا)، باتری را به سمت عقب (B) فشار دهید.

توجه: توصیه می‌ما این است که از باتری CR2032 برای تعویض آن استفاده نمایید.

- ۵- کاور را نصب کرده فشار دهید و چک نمایید که شکاف دور کاور همسطح می باشد، یا نه.
- ۶- کلید ریموت را برای شناسایی مجدد توسط خودرو، وارد سوئیچ استارت نمایید.

قفل های کودک

هرگز کودکان را بدون مراقب در خودرو ترک ننمایید



دوسو مناسب را وارد شکاف قفل کودک (A) نمایید.
قفل کودک را به سمت موقعیت (B) بچرخانید.

توجه: برای قفل کردن درب عقب سمت راست، قفل کودک را در جهت عقربه های ساعت بچرخانید و برای قفل کردن درب عقب سمت چپ، قفل کودک را در جهت خلاف عقربه های ساعت بچرخانید.

برای غیرفعال کردن قفل، قفل را به حالت عمودی برگردانید. همزمان با درگیر شدن قفل های کودک، درب های عقب از داخل قابل باز کردن نخواهند بود، البته از خارج قابل باز کردن خواهند بود.

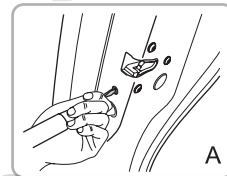
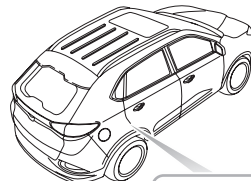

فعالسازی یا غیرفعالسازی قفل های کودک

درب عقب سمت مورد نظران را باز کرده و یک پیچگوشتی

سیستم های هشدار دزدگیر (Alarm)

خودروی شما مجهز به سیستم ایموبلایزر و هشدار ضد سرقت الکترونیکی می باشد. برای اینکه از حداکثر امنیت ممکن اطمینان حاصل نمایید، قویا به شما توصیه می نمایم تا این فصل را با دقت مطالعه نمایید تا بطور کامل با فرآیند فعالسازی و غیرفعالسازی سیستم های ضد سرقت خودرو آشنا شوید.

سیستم ایموبلایزر موتور

این سیستم با ممانعت از استارت موتور، مگر اینکه کلید اصلی (معرفی شده) را وارد سوئیچ استارت نمایید و با هدف محافظت از خودرو در برابر دزدی طراحی شده است.

سیستم ایموبلایزر موتور (با استفاده از کلید)

*(Key Start)

با وارد کردن کلید (معرفی شده) در داخل سوئیچ، موتور خودرو قابل استارت کردن خواهد بود و این سیستم بصورت اتوماتیک غیرفعال خواهد شد. این سیستم پس از خارج کردن کلید از داخل سوئیچ بصورت اتوماتیک فعال خواهد شد. زمانیکه سوئیچ

استارت در حالت ON قرار داشته باشد در صورتیکه پس از وارد کردن کلید در داخل سوئیچ، کلید توسط سیستم شناسایی نشود، موتور غیرفعال شده، چراغ هشدار سیستم ایموبلایزر موتور در صفحه کیلومتر / پنل کنترل روشن می شود و پیام هشدار "Invalid Key" در مرکز پیام نمایش داده خواهد شد. اگر در صورتیکه حتی با استفاده از کلید یدک نیز، روشن نشود، به عاملیت خدمات پس از فروش مدیاموتورز مراجعه فرمایید.

سیستم ایموبلایزر موتور (استارت غیر عامل/هوشمند موتور) * (Passive Start)

دکمه ی START/STOP موتور در مجموع صفحه کیلومتر (داشبورد) را فشار دهید. در صورت شناسای یک کلید معتبر در داخل خودرو، سیستم ایموبلایزر موتور بصورت اتوماتیک غیرفعال خواهد شد.

اگر پیام هشدار "Smart Key Not Detected" (کلید اسمارت شناسایی نشده است) یا "Put Key Into Backup Position" (کلید اسمارت را در موقعیت بک آپ قرار دهید) در مرکز پیام نمایش داده شود، لطفاً کلید اسمارت را در موقعیت بک آپ (🔑) ، در پایین

جالیوانی کنسول وسط قرار دهید. (در این رابطه مراجعه نمایید به «پروسه ی استارت بک آپ خودرو» در قسمت «استارت موتور (استارت غیر عامل/هوشمند موتور)» و یا از کلید یدک استفاده نمایید. در صورتیکه موتور خودرو همچنان قابل استارت کردن نباشد، لطفاً با عاملیت خدمات پس از فروش مدیاموتورز تماس حاصل نمایید.

سیستم الکترونیکی آلام ضد سرقت خودرو قفل کردن و باز کردن قفل

برای بعضی مدل ها، قفل درب سمت راننده یا قفل تمامی درب ها بصورت انتخابی در تنظیمات "مود باز کردن قفل ها" در قسمت "سیستم تهویه و سیستم سرگرمی (پخش صوت و تصویر)" قابل باز کردن می باشند. عملیات قفل کردن قفل درب ها با ریموت (با استفاده از کلید ریموت) *

قفل کردن با استفاده از کلید ریموت

- با استفاده از کلید ریموت برای قفل کردن: دکمه ی قفل کن در کلید ریموت را برای قفل کردن خودرو، پس از بستن دربها، درب موتور و درب عقب فشار دهید.
- با استفاده از کلید معمولی برای قفل کردن: کلید را وارد قفل درب سمت راننده نمایید و برای قفل کردن تمامی دربها در جهت عقربه های ساعت بچرخانید.
- در صورتی که کلید به مدت بیش از ۲ ثانیه در حالت قفل شده باقی بماند، شیشه های تمامی دربها و سانروف نیز بصورت

اتوماتیک بسته خواهند شد.

عملیات قفل کردن درب ها با ریموت (استارت غیر عامل/هوشمند موتور (Passive Start) *

سیستم ورود غیرعامل/هوشمند و استارت غیرعامل/هوشمند موتور (Passive Start) می تواند، دربهای خودرو یا درب عقب را قفل کرده و باز نماید تا زمانیکه شما کلید ریموت هوشمند را به همراه داشته و به اندازه ی کافی به خودرو نزدیک شوید.



فاصله ی بین کلید ریموت و دستگیره ی درب را در یک بازه ی 1.5m حفظ نمایید تا قفل کردن و باز کردن قفل درها، به صورت غیرعامل/هوشمند (passive way) امکانپذیر باشد

باز کردن قفل با استفاده از کلید ریموت

- با استفاده از کلید ریموت، برای باز کردن قفل: دکمه ی بازکن قفل در کلید ریموت را برای باز کردن قفل تمامی درب ها یکبار فشار دهید. در بعضی مدلها، تنها، باز کردن قفل درب سمت راننده امکانپذیر می باشد.
- با استفاده از کلید معمولی برای باز کردن قفل: کلید را وارد قفل درب سمت راننده نمایید، و در جهت خلاف عقربه های ساعت بچرخانید تا قفل تمامی درب ها باز شود. در بعضی مدل ها تنها، باز کردن قفل درب سمت راننده امکانپذیر می باشد. در صورتی که کلید به مدت بیش از ۲ ثانیه در حالت باز کردن قفل باقی بماند، شیشه های تمامی درها نیز بصورت اتوماتیک باز خواهند شد.

توجه: در صورتیکه 30 ثانیه پس از باز کردن قفل های خودرو با استفاده از کلید ریموت، هیچ عملی انجام نشود، تمامی درب ها بصورت اتوماتیک، مجدداً قفل خواهند شد.

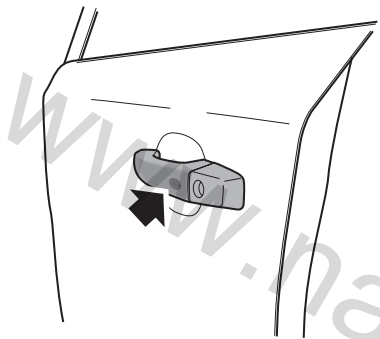

قفل کردن غیرعامل/هوشمند

پس از فشردن دکمه ی START/STOP موتور برای خاموش کردن موتور، دکمه ی ترخیص (آزادکننده) بر روی دستگیره ی درب را (نیازی نیست که دکمه ی قفل کن بر روی کلید ریموت را فشار دهید) برای قفل کردن تمامی درب ها، پیش از ترک خودرو، یک بار فشار دهید. در همین زمان چراغ هشدار سیستم ایموپلایزر موتور بر روی صفحه کیلومتر / پنل کنترل چشمک خواهد زد و آلارم سیستم ضدسرقت خودرو فعال خواهد شد.

باز کردن قفل غیرعامل/هوشمند

دکمه ی ترخیص (آزادکننده) بر روی دستگیره ی درب راننده یا درب سرنشین جلو را برای باز کردن قفل درب یک بار فشار دهید، برای باز کردن درب، دستگیره ی درب را کشیده و درب را باز نمایید.



پس از قفل کردن درب با استفاده از کلید ریموت، با فشردن دکمه ی ترخیص (آزادکننده) دستگیره ی درب می توانید، قفل درب را باز نمایید. در صورتیکه قفل درب ها بصورت نرمال قابل باز و بست نباشند، لطفاً به عاملیت خدمات پس از فروش مدیاموتورز مراجعه فرمایید.

قفل نشدن (Mislock)

در صورتیکه هنگام فشار دادن دکمه ی قفل بر روی ریموت یا در هنگام استفاده از کلید برای قفل کردن درب ها، درب راننده کاملاً بسته نشده باشد، سیستم الکترونیکی آلارم ضد سرقت خودرو عمل نخواهد کرد و درب ها قفل نخواهند شد.

در صورتیکه هنگام فشار دادن دکمه ی قفل ریموت یا در هنگام استفاده از کلید برای قفل کردن درب ها، یکی از درب های دیگر (بجز درب راننده)، درب صندوق یا درب موتور کاملاً بسته نشده باشد، تمامی دربها جز دربی که بسته نشده است، قفل خواهند شد ولی بوق خودرو به نشانه ی قفل نشدن یکی از دربها یکبار به صدا درمی آید. در همین زمان بخشی از سیستم الکترونیکی آلارم ضد سرقت خودرو عمل می نماید (تمامی درب های بسته یا درب عقب توسط سیستم قابل محافظت خواهند بود، و درب های باز یا درب عقب قابل محافظت نخواهند بود!) به محض اینکه درب باز یا درب عقب بسته شود، سیستم الکترونیکی آلارم ضد سرقت خودرو، وارد حالت کامل عملیاتی خواهد شد.

چراغ نشانگر سیستم الکترونیکی آلارم ضد سرقت خودرو

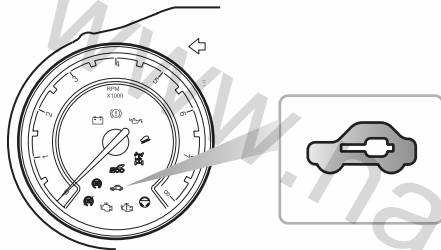

این چراغ، نشانگر شرایط سیستم الکترونیکی آلارم ضد سرقت خودرو می باشد:

عملکرد سیستم الکترونیکی آلارم ضد سرقت خودرو:

چراغ هشدار سیستم ایموبلایزر موتور چشمک خواهد زد به عنوان یک هشدار، تا زمانیکه آلارم غیرفعال شود.

عملکرد ناقص سیستم الکترونیکی آلارم ضد سرقت خودرو

(قفل نشدن (Mislock):

در صورتیکه حالت قفل نشدن (Mislock) در اثر بسته نشدن درب سمت راننده، رخ داده باشد، چراغ هشدار ایموبلایزر موتور، چشمک نزده و خودرو وارد وضعیت حفاظت فشرده نخواهد شد. در صورتیکه حالت قفل نشدن (Mislock) در اثر باز ماندن درب های دیگر باشد، سیستم چراغ هشدار ایموبلایزر موتور چشمک خواهد زد.

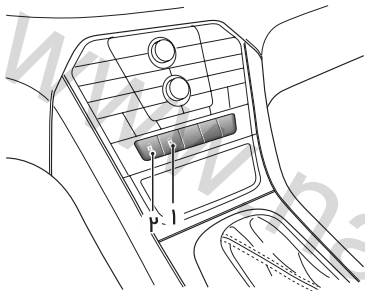

صدای سیستم الکترونیکی آلام ضد سرقت خودرو

در صورتیکه سیستم الکترونیکی آلام ضد سرقت خودرو فعال شده است، پیش از خاموش کردن آن، بوق خودرو ده بار صدا خواهد کرد، و هر بار به مدت ۳۰ ثانیه طول خواهد کشید. دکمه ی بازکن قفل یا قفل در کلید ریموت را فشار دهید. صدای بوق قطع خواهد شد. به محض اینکه درب خودرو را باز نمایید، در بعضی مدل ها، پیام هشدار "Alarm Triggered" (سیستم آلام فعال شده است) و آیکون مربوطه، در مرکز پیام نمایش داده خواهند شد.

دکمه ی قفل مرکزی

۱- دکمه ی قفل مرکزی

۲- دکمه ی بازکننده ی قفل مرکزی

زمانیکه سیستم آلام ضدسرقت خودرو فعال نمی باشد، دکمه ی قفل مرکزی (۱) را برای قفل کردن تمامی درب ها فشار دهید و دکمه ی بازکننده ی قفل مرکزی (۲) (unlock) را برای باز کردن قفل تمامی درب ها فشار دهید.

۲- دستگیره را مجدداً بکشید تا درب شود.

عملکرد قفل کردن درب ها در ارتباط با سرعت خودرو (Speed Lock)

در صورتیکه سرعت خودرو از ۱۵ کیلومتر در ساعت تجاوز نماید، این عملکرد تمامی درب ها را بصورت اتوماتیک قفل می نماید.

باز کردن قفل ها بصورت اتوماتیک

زمانیکه سوئیچ استارت در حالت OFF قرار داشته باشد، قفل درب ها بصورت اتوماتیک باز خواهند شد. در بعضی مدل ها، این حالت قابل فعالسازی و غیرفعالسازی می باشد. مراجعه نمایید به تنظیمات "Unlock" در بخش "سیستم های تهویه مطبوع و سیستم سرگرمی (پخش صوت و تصویر)".

توجه: در صورتیکه سیستم ضدسرقت خودرو فعال (روشن) شده باشد، فشردن دکمه ی قفل مرکزی/بازکن قفل مرکزی، قادر به باز یا بستن قفل درها نخواهد بود، اما سیستم آلام سیستم ضد سرقت را فعال خواهد کرد.

اگر درب ها، درب موتور و درب عقب بسته باشند، دکمه ی قفل مرکزی را فشار دهید. چراغ نشانگر زرد رنگ روی دکمه ی قفل مرکزی روشن می شود.

در صورت قفل نشدن (Mislock) در اثر باز بودن درب راننده، درب عقب یا درب موتور، دکمه ی قفل مرکزی را فشار دهید. چراغ نشانگر زرد رنگ روی دکمه ی قفل مرکزی روشن می شود. در مرکز پیام نمای درب/درب موتور باز مانده ی مربوطه نمایش داده می شود.

دستگیره های داخلی درب

درب های خودرو توسط دستگیره های داخلی قابل باز کردن می باشند:

۱- دستگیره را یکبار بکشید تا از حالت قفل خارج شود.

درب عقب



در صورتیکه رانندگی با درب صندوق عقب باز، لازم باشد یا در صورتیکه نوارهای عایق درب عقب خراب باشند، اطمینان حاصل نمایید تمامی شیشه ها بسته شده باشند، دریچه های هوای سمت صورت را انتخاب و فن را در حالت حداکثر سرعت قرار دهید. این کار باعث می شود تا کمترین میزان از هوای آلوده ی خارجی وارد خودرو گردد.

دکمه ی ترخیص (آزادکننده) (B) را به مدت بیش از ۲ ثانیه فشار دهید تا درب عقب را باز نمایید.
زمانیکه، قفل های خودرو باز هستند، دکمه ی (A) را فشار دهید تا درب عقب را باز نمایید.

توجه: در خودروهای مجهز به استارت غیر عامل/هوشمند موتور (Passive Start)، زمانیکه کلید معرفی شده در فاصله ی ۱.۵ m (یک متر و نیم)ی درب عقب خودرو قرار گیرد، مستقیماً دکمه ی (A) در کنار درب عقب را فشار دهید تا درب عقب باز شود.

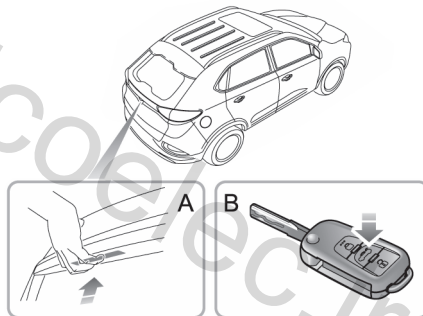

باز کردن اضطراری درب عقب

کابل باز کردن اضطراری درب عقب، در سمت داخلی درب عقب قرار گرفته است

برای حصول اطمینان از اینکه دستگیره ی کابل باز کردن اضطراری درب عقب را میتوانید بگیرید، صندلی عقب را بخواهانید.

دستگیره ی کابل باز کردن اضطراری درب عقب را با دست گرفته و بکشید تا درب عقب از داخل باز شود.

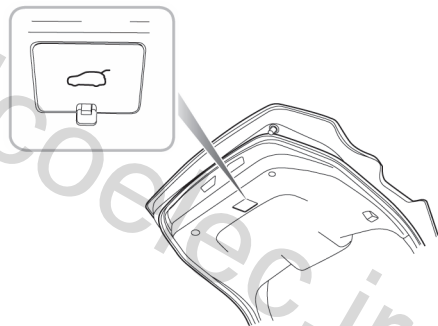

استارت کردن و خاموش کردن موتور خودرو

سوئیچ استارت (استارت با استفاده از کلید) *

⚠ هنگامی که خودرو در حرکت است، از قرار دادن کلید در حالت OFF و بیرون کشیدن کلید از داخل سوئیچ خودداری نمایید، این کار باعث می شود قفل فرمان درگیر شده و چرخاندن فرمان خودرو غیرممکن گردد.

⚠ هنگامی که خودرو در حرکت است، کلید خارج نکرده یا لمس ننمایید.

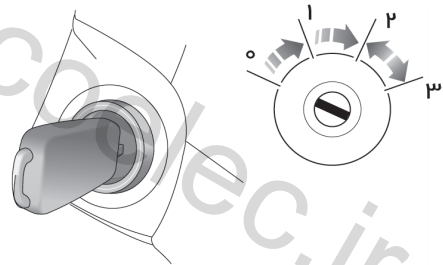

سوئیچ استارت در قسمت سمت راست ستون فرمان قرار داشته و بر اساس سلسله مراتب زیر برای شروع استارت و روشن کردن موتور عمل می نماید.

وضعیت ۰ (LOCK/OFF) (قفل/خاموش):

کلید استارت در این حالت قابل وارد یا خارج کردن می باشد. در این حالت در صورت چرخاندن فرمان به سمت راست یا چپ، پس از خارج کردن کلید، فرمان قفل می شود. وضعیت ۱ (ACC)

موتور خاموش شده و کلید غیرقابل خارج کردن می باشد. در این حالت می توان بعضی تجهیزات الکتریکی مانند: برف پاک کن ها، سانروف و ... را بکار انداخت وضعیت ۲ (ON/RUN)

تمامی تجهیزات و مدارهای برق فعال و برقرارند.

با استارت کردن موتور، موتور روشن می شود.

وضعیت ۳ (START)

می توانید، موتور را استارت نمایید. در حین استارت کردن موتور، برخی تجهیزات الکتریکی متوقف می شوند.

پس از روشن شدن موتور، کلید را رها نمایید و کلید بصورت اتوماتیک به حالت ۲ باز خواهد گشت.

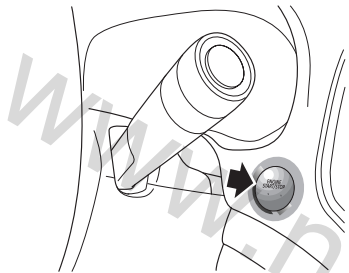

توجه: کلید را می‌توانید از وضعیت ۱ به ۰ ببرید، تنها زمانی که دسته دنده در حالت P (پارک) باشد.

توجه: در صورتیکه کلید استارت در وضعیت ۱ یا ۲ باشد، و درب سمت راننده را باز نمایید، بوق هشدار و یادآوری، مبنی بر اینکه کلید در سوئیچ باقی مانده است، پخش خواهد شد.

توجه: در زمانی که فرمان قفل شده است، در صورتیکه کلید استارت از وضعیت ۰ به ۱ نرود، فرمان را در حالیکه کلید را می‌چرخانید به آرامی به سمت راست یا چپ حرکت دهید تا قفل فرمان آزاد شود.

توجه: برای اینکه سیستم عملیاتی باشد، کلید ریموت باید در خودرو باشد. برای خروج از دنده ی پارک (P)، سوئیچ استارت را باید در حالت ACC یا ON/RUN/START قرار دهید و پدال ترمز باید فشرده شده باشد.

سوئیچ استارت (استارت غیر عامل/هوشمند موتور)
* (Passive Start)

سوئیچ استارت غیر عامل/هوشمند موتور در سمت راست ستون فرمان در زیر صفحه کیلومتر / پنل کنترل قرار گرفته و از نوع دکمه های فشاری می باشد.

عملکرد هر یک از وضعیت ها، به ترتیب زیر می باشد:

چراغ نشانگر در حالت خاموش (OFF)

• موتور روشن نشده است.

• پس از اینکه موتور خاموش شده است، اگر دسته دنده در وضعیت پارک (P) باشد، زمانیکه تمامی درب ها بسته هستند، حالت سوئیچ استارت به حالت (تجهیزات و مدارهای برقی فعال) (RAP) تغییر خواهد کرد. در صورتیکه دربی باز شود، حالت سوئیچ استارت به حالت OFF تغییر می نماید.

چراغ نشانگر زرد رنگ (ACC)

• تجهیزات جانبی الکتریکی مانند، شیشه بالابر برقی، آینه های بغل برقی، غیره در این وضعیت قادر به عمل کردن می باشند.

• زمانیکه موتور خاموش شده است، دکمه ی ENGINE START/STOP را یکبار فشار داده و از فشار دادن پدال ترمز خودداری نمایید تا سوئیچ استارت را در وضعیت ACC قرار دهید.

چراغ نشانگر سبز رنگ (ON/RUN/START)

- تمامی تجهیزات الکتریکی عملیاتی می باشند.
- می توانید خودرو را استارت کرده و برانید.
- زمانیکه موتور خاموش شده است و دسته دنده در حالت P یا N می باشد، پدال ترمز را فشار داده و دکمه ی ENGINE START/STOP را فشار دهید.
- زمانیکه موتور روشن شد، دکمه را رها نمایید. استارت کردن موتور تا روشن شدن آن چندین ثانیه زمان خواهد برد.

توجه: زمانیکه دکمه ی *START/STOP* به رنگ زرد روشن شود، در صورتیکه پدال ترمز فشرده نشده است، دکمه ی *START/STOP* موتور را مجدداً فشار دهید در این حالت موتور روشن نخواهد شد اما وضعیت سوئیچ استارت به حالت سبز رنگ تغییر خواهد کرد.

در صورت قرار گرفتن خودرو در معرض سیگنال های رادیویی قوی، دکمه ی *START/STOP* عملیاتی نخواهد بود، زیرا استارت غیر عامل/هوشمند موتور (Passive Start) تحت

تأثیر سیگنال های رادیویی قوی قرار خواهد گرفت.

تجهیزات و مدارهای برقی فعال (RAP)

پس از اینکه موتور خاموش شده است، تجهیزات جانبی زیر، موجود در خودروی شما، تا حداکثر ۱۰ دقیقه عمل خواهند کرد:

- سیستم صوتی
- شیشه بالابر برقی
- سانروف *

سیستم صوتی می تواند به مدت حداکثر ۱۰ دقیقه یا تا زمانیکه درب سمت راننده باز شود، عمل نماید. شیشه های برقی و سانروف تا حداکثر ۱۰ دقیقه قادر به عمل کردن خواهند بود، و یا تا زمانی که یکی از درب ها باز شود.

استارت موتور (با استفاده از کلید) *

در یک ساختمان/محوطه ی بسته ی بدون تهویه هرگز موتور را استارت ننمایید و از ترک کردن خودرو در حالت روشن خودداری نمایید، گازهای خروجی موتور سمی و حاوی مونوکسیدکربن می باشد که می تواند موجب بیهوشی گردیده و حتی مرگبار باشد.

در صورت استفاده از سوخت نامناسب یا در صورت احتراق ناقص سوخت در موتور، ممکن است تا کاتالیزور (*Catalytic converter*) صدمه ببیند. قبل از استارت زدن موتور باید از هشدارهای مندرج در بخش "مبدل کاتالیزوری" مطلع باشید.

عملیات استارت موتور

- ۱- تمامی تجهیزات الکتریکی غیرضروری (از جمله سیستم تهویه ی مطبوع) را خاموش نمایید.
- ۲- کنترل نمائید که ترمز پارک فعال می باشد (به بخش "سیستم ترمز" در این فصل مراجعه نمایید).

۳- در مدل های مجهز به گیربکس اتوماتیک، از قرار داشتن دسته دنده در حالت P یا N، اطمینان حاصل نمایید.

توجه: زمانیکه دسته دنده در هر حالت دیگری، باشد، موتور خودرو غیرقابل استارت خواهد بود.

۴- در مدل های دارای گیربکس دستی پدال کلاچ را کاملاً فشار داده و از قرار داشتن دسته دنده در حالت خلاص، اطمینان حاصل نمایید.

۵- برای استارت کردن موتور کلید را وارد سوئیچ استارت کرده و به سمت وضعیت ۳ بچرخانید؛ پس از روشن شدن موتور، کلید را رها نمایید.

توجه: استفاده مداوم از استارتر نه تنها باتری را تخلیه می نماید، بلکه ممکن است به موتور استارتر و کاتالیزور آسیب رساند.

دور آرام موتور پس از گرم شدن موتور، کاهش خواهد یافت. از افزایش دور موتور، بلافاصله پس از استارت موتور، بپرهیزید.

موتور و گیربکس را بصورت تدریجی گرم نمایید تا روغن به آرامی گرم شده و تمامی اجزای متحرک سیستم را روغنکاری نماید.

هنگام استارت کردن موتور، پدال گاز را فشار ندهید و در هر بار استارت کردن، کلید را بیش از ۱۵ ثانیه در حالت استارت نگاه ندارید. در صورتیکه موتور استارت نزد، کلید را رها کرده و قبل از استارت مجدد، حداقل ۱۰ ثانیه صبر نمایید.

در صورتیکه کلید، را وارد سوئیچ استارت نمایید و توسط سیستم ایموبلایزر شناسایی نگردد، موتور غیرفعال شده و یک آیکون هشدار و پیام "Invalid Key" در مرکز پیام ظاهر خواهد شد (به بخش "نشانگرها و چراغهای هشدار" در فصل استارت خودرو و آغاز رانندگی مراجعه فرمایید).

استارت زدن در هوای سرد

در دمای منفی ۱۰ درجه ی سانتیگراد و کمتر از آن، زمان استارت زدن موتور افزایش می یابد. لازم است تا در هنگام استارت تمامی تجهیزات غیرضروری برقی، خاموش شوند.



- در صورتیکه سه بار پیاپی تلاش به استارت موتور نمایید و موتور روشن نشود، لطفاً درخواست کمک نمایید. در صورتیکه بصورت پیاپی تلاش به استارت موتور نمایید باید حداقل ۱۰ دقیقه صبر نمایید تا از اینکه موتور خنک شده و باتری به حالت اول برگشته است، اطمینان حاصل نمایید. در غیر اینصورت، امکان صدمه دیدن موتور و باتری خودرو محتمل می باشد.
- زمانیکه موتور خودرو خاموش است، از قرار دادن کلید استارت در حالت ۱ یا ۲، به مدت طولانی خودداری نمایید، زیرا در اثر مصرف برق توسط تجهیزات الکتریکی، امکان تخلیه ی باتری محتمل می باشد.
- خودروی شما مجهز به سیستم ایموبلایزر می باشد. هر گونه کپی از کلید، در صورتیکه به خودرو معرفی نشده باشد، قادر به استارت موتور خودرو نخواهد بود.
- خودروی شما توسط سیستم های کنترل الکترونیکی کنترل می شود. در زمان استارت کردن موتور خودرو، در صورت وجود تجهیزاتی که موج الکترومغناطیسی تولید می نمایند در اطراف خودرو و یا در داخل خودرو، امکان فعال شدن تصادفی بعضی از سیستم های کنترل الکترونیکی خودروی شما وجود خواهد داشت.

استارت موتور (استارت غیر عامل /هوشمند موتور) * (Passive Start)

عملیات استارت موتور

- ۱- تمامی تجهیزات الکتریکی غیرضروری (از جمله سیستم تهویه ی مطبوع تهویه مطبوع) را خاموش نمایید.
- ۲- کنترل نمائید که ترمز پارک فعال می باشد (به بخش "سیستم ترمز" در این فصل مراجعه نمایید).
- ۳- از قرار داشتن دسته دنده در حالت P یا N، اطمینان حاصل نمایید.

توجه: زمانیکه دسته دنده در هر حالت دیگری، باشد، موتور خودرو غیرقابل استارت خواهد بود.

- ۴- پدال ترمز را فشار دهید
- ۵- برای استارت کردن موتور، دکمه ی START/STOP موتور را فشار دهید؛ پس از روشن شدن موتور، دکمه را رها نمایید.

توجه: استفاده مداوم از استارت‌تر نه تنها باتری را تخلیه می‌نماید، بلکه ممکن است به موتور استارت‌تر و کاتالیزور آسیب رساند.

توجه: در صورتیکه موتور روشن نشود (عملیات استارت پس از ۱۵ ثانیه متوقف خواهد شد تا از صدمه دیدن استارت‌تر جلوگیری شود، حتی اگر دکمه ی استارت را بصورت مداوم، بفشارید)، دکمه ی *START/STOP* موتور را مجدداً بفشارید تا سوئیچ استارت مجدداً به حالت *ON* باز گردد و عملیات استارت موتور متوقف گردد. برای استارت مجدد موتور، دکمه ی *START/STOP* موتور را مجدداً فشار دهید، در حالیکه پدال ترمز فشرده نشده است، سپس موتور را پس از اینکه سوئیچ استارت به حالت *OFF* بازگشته است، مجدداً استارت نمایید. دور آرام موتور پس از گرم شدن موتور، کاهش خواهد یافت. از افزایش دور موتور، بلافاصله پس از استارت موتور، بپرهیزید. موتور و گیربکس را بصورت تدریجی گرم نمایید تا روغن به آرامی گرم شده و تمامی اجزای متحرک سیستم را روغنکاری نماید.

در صورتیکه کلید اسمارت در داخل خودرو نباشد، و یا کارکرد آن دچار اختلال شود، مرکز پیام، به شما یادآوری خواهد کرد که کلید اسمارت در داخل خودرو نمی باشد. اگر نیاز باشد که باتری کلید ریموت تعویض شود، مرکز پیام، به شما یادآوری خواهد کرد که باید باتری کلید ریموت را تعویض نمایید، البته خودرو همچنان روشن خواهد بود. اگر موتور خودرو پس از ۵ تا ۱۰ ثانیه، به دلیل جمع شدن بیش از حد سوخت، غیر قابل استارت باشد، خصوصاً در هوای سرد (زیر منفی ۱۰ درجه سانتیگراد)، سعی نمایید که پدال گاز را تا انتها فشار دهید، در همان حالت نگاه دارید، و دکمه ی *START/STOP* موتور را تا حداکثر ۱۵ ثانیه فشار داده و نگاه دارید. هر یک از فواصل استارت بهتر است حداقل ۱۰ ثانیه باشد تا، استارت‌تر در این فاصله خنک شود. دکمه و پدال گاز را پس از استارت موتور رها نمایید. اگر موتور به مدت کوتاهی روشن شده و سپس مجدداً خاموش شود، همین مراحل فوق را مجدداً تکرار نمایید، به این ترتیب، سوخت اضافی جمع شده، سوخته و رفع خواهد شد.

پروسه ی استارت بک آپ خودرو

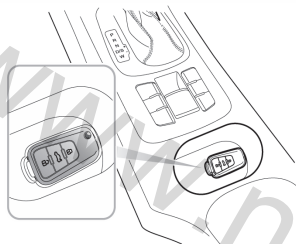

زمانیکه خودرو در معرض سیگنال های رادیویی قوی قرار گیرد، باتری کلید اسمارت تخلیه شده باشد، یا عملکرد استارت غیر عامل/هوشمند موتور (Passive Start) موفقیت آمیز نباشد، اگر برای استارت موتور، دکمه ی START/STOP موتور را فشار دهید، پیام "Smart Key Not Detected" (کلید اسمارت شناسایی نشده است) در مرکز پیام نمایش داده خواهد شد. در این زمان موتور خودرو از طریق سیستم استارت غیر عامل/هوشمند موتور، غیرقابل استارت خواهد بود.



- در صورتیکه سه بار پیاپی تلاش به استارت موتور نمایید و موتور روشن نشود، لطفاً درخواست کمک نمایید. در صورتیکه بصورت پیاپی تلاش به استارت موتور نمایید باید حداقل ۱۰ دقیقه صبر نمایید تا از اینکه موتور خنک شده و باتری به حالت اول برگشته است، اطمینان حاصل نمایید. در غیر اینصورت، امکان صدمه دیدن موتور و باتری خودرو محتمل می باشد.
- زمانیکه موتور خودرو خاموش است، از قرار دادن کلید استارت در حالت ACC یا ON/RUN/START، به مدت طولانی خودداری نمایید، زیرا در اثر مصرف برق توسط تجهیزات الکتریکی، امکان تخلیه ی باتری محتمل می باشد.
- خودروی شما مجهز به سیستم ایمولایزر می باشد. هر گونه کپی از کلید، در صورتیکه به خودرو معرفی نشده باشد، قادر به استارت موتور خودرو نخواهد بود.
- خودروی شما توسط سیستم های کنترل الکترونیکی کنترل می شود. در زمان استارت کردن موتور خودرو، در صورت وجود تجهیزاتی که موج الکترومغناطیسی تولید می نمایند در اطراف خودرو و یا در داخل خودرو، امکان فعال شدن تصادفی بعضی از سیستم های کنترل الکترونیکی خودروی شما وجود خواهد داشت.



مواردی که از پروسه ی استارت بک آپ خودرو می توان بهره برد:

- باتری کلید ریموت تخلیه شده است و در حال حاضر، قابل تعویض نمی باشد.
- زمانیکه خودرو توسط سیگنال های قوی، دچار اختلال می شود، پروسه ی استارت بک آپ خودرو را برای استارت کردن خودرو و ترک منطقه ی تداخل الکترومغناطیسی بکار گیرید، پس از آن، سیستم استارت غیر عامل/هوشمند موتور ، عملکرد نرمال را از سر می گیرد.

خاموش کردن موتور

عملیات خاموش کردن موتور به ترتیب پیش رو می باشد:

- ۱- پس از متوقف کردن موتور، همیشه ترمز پارک را فعال نمایید
- ۲- برای فعال کردن ترمز پارک کلید را به سمت بالا بکشید
- ۳- دسته دنده را در وضعیت P قرار دهید؛

توجه: اگر ترمز پارک فعال می باشد اما دسته دنده، به شکل کامل در حالت (P) قرار نگرفته باشد، در این شرایط ترک خودرو می تواند بسیار خطرناک باشد، زیرا زمانیکه موتور خودرو را استارت می نمایید، ممکن است به شکلی ناگهانی

لطفاً مراحل زیر را برای استارت موتور، دنبال نمایید:

- ۱- لطفاً کلید اسمارت را در موقعیت بک آپ (R)، در پایین جالیوانی کنسول وسط (در حالیکه بخش انتهایی بدون حلقه ی کلید نزدیک به دیواره ی جالیوانی جلو سمت راست می باشد)، و در حالیکه دکمه ها روبه بالا می باشند، (به ترتیبی که در شکل نمایش داده شده است)، قرار دهید.
- ۲- پدال ترمز را فشار داده و دکمه ی ENGINE START/STOP را برای روشن کردن موتور، فشار دهید.

اگر پس از تعویض باتری کلید ریموت و خروج خودرو از منطقه ی تداخل الکترومغناطیسی، سیستم استارت غیر عامل/هوشمند موتور، همچنان بصورت معمول قابل استفاده نباشد، به عاملیت خدمات پس از فروش مדיاموتورز مراجعه فرمایید.

حرکت کرده، و باعث صدمه دیدن شما یا دیگران شود. توان کار کرده و دمای موتور را به حالت عادی بازگرداند.

- ۴- برای خاموش کردن موتور خودروهای (key start) و خارج کردن کلید از داخل سوئیچ استارت، کلید را از حالت ON/RUN به حالت LOCK/OFF، بچرخانید.
- ۵- برای خاموش کردن موتور خودروهای مجهز به سیستم استارت غیر عامل/هوشمند موتور (passive start) دکمه ی START/STOP موتور را بفشارید.

توجه: برای خاموش کردن موتور خودروهای مجهز به سیستم استارت غیرعامل/هوشمند موتور (passive start)، در شرایط اضطراری دکمه ی START/STOP موتور را به مدت بیش از ۴ ثانیه، بفشارید.

توجه: پس از رانندگی در شرایطی با بار زیاد (بیک کشیدن یک خودرو) یا رانندگی با سرعت بالا (خصوصاً در هوای گرم)، توصیه ما به شما این است که پس از توقف، بلافاصله موتور خودرو را خاموش ننمایید، تا به این ترتیب، سیستم خنک کننده ی موتور خودرو، قادر باشد به مدت چند دقیقه، با تمام

مود رانندگی اقتصادی و سازگار با محیط زیست آب بندی

سیستم های موتور، گیربکس، ترمز ها و تایرها نیازمند آب بندی شدن و تطابق با شرایط می باشند. در نتیجه، لازم است تا در ۱۵۰۰ کیلومتر اول با دقت رانندگی کرده و توصیه های زیر را رعایت نمائید:

- اجازه ندهید دور موتور از ۳۰۰۰ دور در دقیقه یا سرعت خودرو از ۱۲۰ کیلومتر در ساعت تجاوز نماید.
 - در هیچیک از دنده ها، پدال گاز را تا انتها فشار ندهید.
 - اجازه ندهید که موتور در یک دنده بیش از حد حرکت کند.
 - با سرعت ثابت (چه سرعت پایین و چه بالا) به مدت طولانی رانندگی ننمایید.
 - در صورت امکان از ترمز شدید اجتناب نمائید.
- پس از تکمیل اولین ۱۵۰۰ کیلومتر (مسافت آب بندی)، دور موتور را می توان تدریجاً افزایش داد.

حفاظت از محیط زیست

خودرو شما با جدیدترین تکنولوژی و با هدف تقلیل اثرات

محیطی انتشار گازهای آلاینده طراحی شده است.

شیوه ی رانندگی با حداقل مصرف سوخت

نحوه ی رانندگی شما تأثیر مهمی بر میزان آلودگی محیطی و همچنین بر میزان مصرف سوخت و طول عمر خودرو دارد: گرم کردن موتور باید بر اساس دمای محیط، انجام شود. گرم کردن موتور به مدت طولانی، نه تنها باعث افزایش بیش از حد مصرف سوخت، بلکه باعث آلودگی محیط زیست نیز خواهد شد.

توجه داشته باشید که، شتابگیری سریع و افزایش ناگهانی بار موتور، پیش از گرم شدن موتور، باعث صدمه دیدن موتور خواهد شد.

انتخاب دنده ی مناسب

مناسب ترین دنده را بر اساس شرایط جاده انتخاب نمایید. از دادن دنده ی مرده (عدم تعویض دنده در زمان مورد نیاز) و یا افزایش بیش از حد دور موتور، بپرهیزید.

بصورت یکنواخت و آرام برانید

رانندگی بصورت آرام و یکنواخت، از مصرف سوخت خودرو در مقایسه با شرایط پرگاز و پر ترمز می‌کاهد. از شتاب‌گیری ناگهانی، تخته‌گاز رفتن یا ترمز ناگهانی اجتناب نمایید. فشردن یکنواخت و نه سریع پدال گاز، موجب می‌شود که میزان مصرف سوخت به طور قابل توجهی کاهش یافته، همچنین آلاینده‌ها را کاهش داده و استهلاک اجزای مکانیکی را به حداقل می‌رساند.

افزایش مصرف سوخت گردد. در زمان توقف خودرو در ترافیک، موتور خودرو را خاموش نمایید.

در صورتیکه مشخص است که خودرو باید برای دقایقی بی حرکت بماند، و مشروط بر اینکه انجام این کار ایمن می‌باشد، موتور را خاموش نمایید. تاثیری که خودروی با کار کردن در حالت دور آرام بر محیط دارد، بسیار بیشتر از مضرات استارت مجدد موتور می‌باشد.

از رانندگی با حداکثر سرعت اجتناب نمایید

در سرعت‌های بالا، مصرف سوخت، انتشار گازهای آلاینده و سر و صدا، اساساً افزایش می‌یابد.

با پیش‌بینی‌های لازم به رانندگی بپردازید تا حد امکان از ترافیک و راه‌بندان اجتناب نمایید. شما باید راه‌بندان‌های ترافیکی را از پیش، پیش‌بینی نمایید و فاصله‌ی خود را از خودروهای جلویی، حفظ نمایید. از ترمزگیری‌های بی‌مورد بپرهیزید. این می‌تواند باعث استهلاک پیش از موعد قطعات خودرو، داغ کردن لنت‌ها و

استفاده‌ی درست از تجهیزات برقی جانبی

تجهیزات الکتریکی جانبی به میزان آسایش شما در خودرو می‌افزایند اما، همچنین بر میزان مصرف سوخت و آلودگی محیط زیست نیز می‌افزایند.

رانندگی در محیط ها و شرایط خاص رانندگی در روزهای بارانی یا برفی



ترمز ناگهانی، شتاب گیری ناگهانی و دور زدن ناگهانی در جاده های خیس از میزان پایداری خودرو خواهد کاست و ممکن است منجر به تصادف شود.

- در زمان بارندگی، شیشه ها را ممکن است بخار بگیرد و به این ترتیب بر دید راننده تاثیر گذارد (با استفاده از تهویه ی مطبوع تهویه مطبوع می توانید بخار گرفتگی شیشه ها را رفع نمایید)
- از میزان چسبندگی خودرو به جاده کاسته خواهد شد، با احتیاط برانید
- از رانندگی با سرعت بالا بپرهیزید زیرا لایه ای از آب بر روی سطح تایرها شکل گرفته و عملکرد سیستم های فرمان و ترمز را دچار اختلال خواهد کرد.

عبور از جاده ها زمانیکه پر از آب باشند (دچار آب گرفتگی شوند)

از عبور از گودال ها و دست اندازها بپرهیزید. پس از عبور از جاهایی که آب زیادی در آنها جمع شده است، با ترمز گیری آرام، از کار کردن درست ترمز اطمینان حاصل نمایید.

ترمز های خیس معمولا به خوبی عمل نمی نمایند. در صورت خیش شدن یک طرف لنت های ترمز و عمل نکردن درست آنها، سیستم فرمان دچار اختلال شده و امکان تصادف افزایش می یابد. همچنین زمانیکه جاده ها پر از آب باشند (دچار آب گرفتگی شوند) از رانندگی در جاده های آب گرفته پس از باران شدید، خودداری نمایید زیرا امکان صدمه دیدن سیستم های برقی و موتور خودرو وجود خواهد داشت.

در صورتی که در چنین شرایطی موتور خودرو خاموش شود، از روشن کردن مجدد آن خودداری کرده و با عاملیت خدمات پس از فروش مدیا موتورز تماس بگیرید.



رانندگی در جاده های آبگرفته پس از باران شدید ممکن است باعث وارد آمدن صدمات جدی به موتور و خاموش شدن موتور و بروز نقص جدی در سیستم های خودرو (مانند اتصالی و ...) گردد. در صورتی که در چنین شرایطی موتور خودرو خاموش شود، از روشن کردن مجدد آن خودداری کرده و با عاملیت خدمات پس از فروش مدیاموتورز تماس بگیرید.

www.nasicoelec.ir

سرویس و نگهداری

خودرو را منظمآ سرویس نمایید

سرویس منظم خودرو، صرفه جوئی در مصرف سوخت را به صورت بهینه تضمین نموده، آلاینده ها را به حداقل رسانده و به صورت قابل توجهی، طول عمر خودرو را افزایش میدهد.

باد تایر ها را بصورت منظم کنترل نمایید

باد زیاد از حد یا کم بادی تایر ها باعث فرسودگی سریع تر تایر ها شده و در خصوصیات حرکتی خودرو اثرات منفی خواهد داشت. باد کم تایر ها، همچنین مقاومت بین خودرو و سطح جاده را افزایش می دهد، که باعث افزایش مصرف سوخت می گردد.

بارهای غیر ضروری را حمل ننمایید

وزن اضافی بارهای غیر ضروری بخصوص در هنگام توقف و شروع مجدد به حرکت که خودرو مکرراً لازم است از حالت سکون به حرکت تغییر وضعیت دهد، باعث اتلاف سوخت میگردد. از وارد کردن خودرو در شرایط جاده ای شل و گل دار، بپرهیزید تا از

افزایش وزن خودرو (در صورت چسبیدن گل و شل) و همچنین خوردگی و فرسایش بدنه ی خودرو جلوگیری نمایید.

از میزان بودن هر چهار چرخ اطمینان داشته باشید

از برخورد چرخ های خودرو با جدول جلوگیری کرده و از سرعت خودرو در جاده های خاکی بکاهید. در صورت میزان نبودن چرخ ها، نه تنها باعث لاستیک سایبی در خودرو می گردد، بلکه باعث افزایش بار موتور و در نتیجه افزایش میزان مصرف سوخت خودرو نیز می گردد.

مبدل کاتالیزوری (Catalytic Converter)

⚠️ دمای اگزوز ممکن است به شدت افزایش یافته و داغ شود، به همین دلیل از پارک خودرو، در جاییکه مواد قابل اشتعال از قبیل علف یا برگ خشک در تماس با سیستم اگزوز قرار گیرد، بپرهیزید. در هوای خشک، امکان بروز آتش سوزی محتمل می باشد.

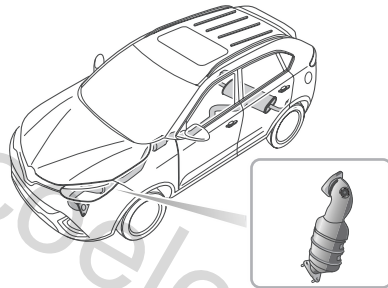

سیستم اگزوز دارای مبدل کاتالیزوری است که گازهای سمی خروجی از موتور را به گازهای کم ضررتری تبدیل می کند. به

دلیل استفاده نادرست بخصوص در صورت استفاده از سوخت نامناسب، مبدل کاتالیزوری به سادگی آسیب میبیند. لذا احتیاطات ذیل را جهت تقلیل احتمال بروز آسیب تصادفی، رعایت نمائید.

سوخت

- صرفاً از سوخت توصیه شده برای خودرو استفاده نمائید.
- اجازه ندهید سوخت خودرو تمام شود. این شرایط، باعث احتراق ناقص شده و به مبدل کاتالیزوری صدمه می زند.

استارت کردن موتور

- در صورتیکه بعد از چند بار استارت زدن، ماشین روشن نشد، از روشن کردن مجدد آن خودداری کرده و با عاملیت خدمات پس از فروش مدیاموتورز تماس بگیرید.
- در صورتیکه احتمال احتراق ناقص در موتور باشد، از استارت زدن خودداری کرده و برای برطرف کردن احتراق ناقص سوخت، از فشار دادن پدال گاز خودداری فرمایید.
- برای روشن کردن موتور، تحت شرایط خاص، از هل دادن یا دیدک کشیدن خودرو، خودداری فرمایید.

رانندگی

- از قرار دادن بار بیش از حد بر روی موتور و یا افزایش بیش از حد دور موتور بپرهیزید.
- هنگامی که خودرو در حال حرکت است، و یکی از دنده ها درگیر است، از خاموش کردن موتور بپرهیزید.
- در صورتیکه فکر می نمایید، مصرف روغن خودرو غیر معمول می باشد، از افراد ذیصلاح مساعدت بخواهید.
- در صورتیکه احتمال احتراق ناقص در موتور باشد و یا با وجود رسیدن دمای موتور به دمای عملیاتی، نیروی موتور در زمان حرکت کاهش یافته باشد، باید خودرو را با حداقل سرعت ممکن (بخاطر جلوگیری از صدمه دیدن کاتالیزور)، به سمت عاملیت خدمات پس از فروش مدیاموتورز برانید.
- در سطوح ناهمواری که احتمال دارد قسمت زیرین خودرو، به شدت با زمین برخورد نماید رانندگی ننمایید.

توجه: هر یک از موارد، مانند احتراق ناقص در موتور، کاهش خروجی موتور یا کمپرس کردن موتور (ادامه ی موتور به کار کردن پس از خاموش کردن آن)، ممکن است به کاتالیزور آسیب جدی برساند. بنابر این انجام هر گونه تغییرات بر روی موتور، کاملاً ممنوع می باشد. سرویس های نگهداری دوره ای، باید طبق زمانبندی مندرج در دفترچه ی راهنمای سرویس، نگهداری و گارانتی خودرو انجام گردد.

سیستم سوخت رسانی نوع سوخت

 صرفاً از سوخت توصیه شده استفاده نمائید. در صورت استفاده از سوخت نامناسب، کاتالیزور آسیب جدی خواهد دید. همچنین میزان مصرف سوخت خودرو افزایش یافته و کشش و توان موتور کاهش خواهد یافت. لطفاً از سوختی استفاده نمایید که توسط شرکت سازنده مورد تایید می باشد. نگاه کنید به قسمت "پارامترهای اصلی موتور" در بخش "اطلاعات فنی". در صورت استفاده از سوختی با درجه ی اکتان پایین تر از درجه ی توصیه شده، امکان بروز صدای ضربه زدن (knock) موتور، محتمل می باشد. لطفاً از سوختی با درجه اکتان توصیه شده و یا بالاتر استفاده نمایید. در صورتیکه پس از مصرف سوخت مناسب، همچنان، صدای ضربه زدن (knock) موتور به شکل جدی شنیده می شود، لطفاً، بلافاصله به عاملیت خدمات پس از فروش مدیاموتورز مراجعه فرمایید.

ایمنی در محوطه پمپ بنزین

 گازهای متصاعد از بنزین، به شدت قابل اشتعال بوده و در محیطهای بسته نیز کاملاً قابل انفجار می باشند.

- هنگام سوختگیری همواره موارد ذیل را رعایت نمائید:
- موتور را خاموش نمایید.
 - سیگار نکشید یا از شعله روشن استفاده ننمایید.
 - از تلفن همراه استفاده ننمایید.
 - از سرریز بنزین جلوگیری نمایید.
 - بیش از حد باک را پر ننمایید.

باک و سوختگیری

برداشتن درب باک، اجازه دهید هر نوع فشار/بخار داخل مخزن خارج شود.

پس از تکمیل سوختگیری، درب باک را در جای خود قرار داده و در جهت عقربه های ساعت بچرخانید و محکم نمایید تا صدای ۳ بار کلیک درب را بشنوید.

سوختگیری

اگر قرار باشد که خودرو در زیر تابش مستقیم خورشید یا در محیطی با دمای بالا پارک شود، باک را کاملاً پر ننمایید. انبساط و تبخیر بنزین، موجب سرریز شدن آن می شود. لوله ی ورودی سوخت به باک بگونه ای طراحی شده که تنها نازل مخصوص پمپ های بنزین بدون سرب را قابل ورود به آنها می باشد. در گلولی باک یک کاور تعبیه شده است که با داخل شدن نازل پمپ، این دریچه بطور کامل بسته خواهد شد. پس از سوخت گیری، اگر موتور بطور غیریکنواخت کار کند، آن را خاموش کرده و قبل از اقدام به استارت مجدد، با عاملیت خدمات پس از فروش مدیاموتورز تماس حاصل نمایید.

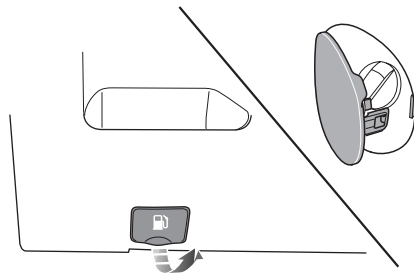

درپوش درب باک

درپوش درب باک در سمت چپ عقب خودرو قرار دارد. برای باز کردن درپوش درب باک اهرم پُران درپوش درب باک در زیر صفحه کیلومتر / پنل کنترل سمت راننده را بکشید.

درب باک

درب باک را در خلاف عقربه های ساعت پیچانده و قبل از

گیربکس دستی شش دنده * دسته دنده

هشدارهایی برای رانندگی با خودرو:

۱- زمانیکه قصد انتخاب دنده ی R را دارید، از رفتن به این دنده از دنده های دیگر بصورت بلافاصله، خودداری نمایید. ابتدا اطمینان حاصل نمایید که خودرو در حالت توقف کامل است، پیش از فشردن پدال کلاچ، کمی صبر نمایید. دسته دنده را ابتدا به حالت خلاص (N) برده، سپس دسته دنده را به سمت چپ فشار داده، و به سمت جلو و دنده ی R حرکت دهید، سپس پدال کلاچ را به آرامی رها نمایید، تا عملیات تعویض دنده تکمیل شود.

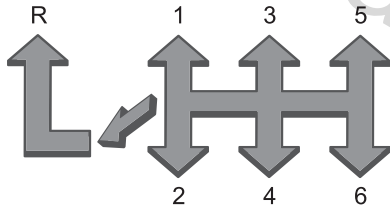
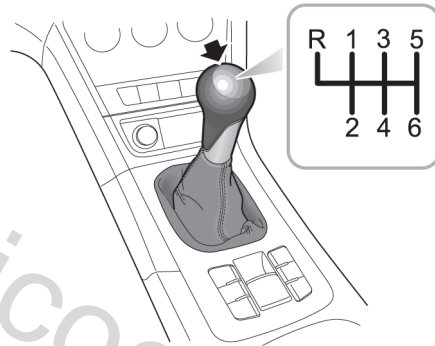

گیربکس دستی از نوع شش دنده می باشد. این گیربکس دارای هفت دنده ی ۱، ۲، ۳، ۴، ۵، ۶ و دنده ی R (عقب) می باشد. تمامی دنده ها دارای چرخ دنده ی سنکرون (هماهنگ ساز) می باشند.

پیشنهادهایی برای تعویض دنده

دور موتور متناظر با سرعت (rpm)	دامنه ی تعویض دنده ی پیشنهادی (km/h)	
۲۲۰۰ ~ ۳۰۰۰	۱۷ ~ ۲۴	دنده ی یک - دو
۲۲۰۰ ~ ۳۰۰۰	۳۳ ~ ۴۴	دنده ی دو - سه
۲۲۰۰ ~ ۲۵۰۰	۵۱ ~ ۵۸	دنده ی سه - چهار
۲۲۰۰ ~ ۲۵۰۰	۶۵ ~ ۷۴	دنده ی چهار - پنج
۲۲۰۰ ~ ۲۵۰۰	۸۱ ~ ۹۲	دنده ی پنج - شش

توجه: برای کسب بهترین خروجی و کمترین مصرف سوخت، به ترتیب جدول پیشنهادی بالا عمل نمایید؛ اجازه ندهید تا عقربه ی نشانگر دور موتور به مدت طولانی در زون قرمز رنگ صفحه ی نشانگر دور موتور قرار گیرد، در غیر اینصورت امکان صدمه دیدن موتور محتمل می باشد

۲- از اینکه دستتان را بر روی دسته دنده قرار دهید (به مدت طولانی) در زمان حرکت، خودداری فرمایید، زیرا فشار وارده از سمت دست شما، ممکن است منجر به فرسایش و خوردگی پیش از موعد مکانیزم تعویض دنده شود.

۳- در زمان حرکت خودرو، پای خود را به حالت استراحت، بر روی پدال کلاچ قرار ندهید، زیرا منجر به فرسودگی پیش از موعد صفحه ی کلاچ میگردد.

۴- از متوقف کردن خودرو در مسیرهای شیب دار با استفاده از عملکرد نیم کلاچ، خودداری نمایید، زیرا منجر به فرسودگی پیش از موعد صفحه ی کلاچ میگردد.

گیربکس اتوماتیک دوال کلاچ (TST) (Dual Clutch) *

طریقه ی کاربری گیربکس

اطلاعات ذیل مهم است، لطفاً با دقت مطالعه فرمایید:

- قبل از استارت موتور، از اینکه دسته دنده در وضعیت N یا P قرار دارد، پدال ترمز فشرده شده و ترمز پارک برقی (EPB) فعال می باشد، اطمینان حاصل نمایید.
- پس از استارت زدن موتور قبل از انتقال دسته دنده به وضعیت حرکت، هر دو ترمز را در حالت فعال حفظ نمایید.
- EPB را غیرفعال کرده، ترمز پایی را همچنان درگیر حفظ نمایید تا زمانیکه آماده ی حرکت شوید. در زمان قرار داشتن در یک سطح افقی (بدون شیب)، در صورت انتخاب دنده ی یک یا (عقب) به محض رهاسازی پدال ترمز و بدون نیاز به فشردن پدال گاز، خودرو بصورت اتوماتیک به خزش به سمت جلو یا عقب گرایش خواهد داشت.

- از حرکت با خودرو در حالیکه دنده N را انتخاب کرده اید خودداری نمایید، گیربکس اتوماتیک دوال کلاچ (Dual Clutch) در این حالت صدمه خواهد دید و یا امکان

تصادف محتمل خواهد بود.

تعویض و انتخاب دنده

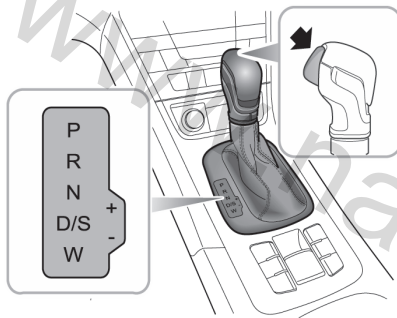

گیربکس اتوماتیک دوال کلاچ (Dual Clutch) یک گیربکس ۶ یا ۷ دنده می باشد.

توجه: حرف یا شماره ی نمایش داده شده در مرکز پیام نمایشگر دنده یا حالت رانندگی انتخابی است.

هنگام تغییر وضعیت دنده، دسته دنده را طبق رنگ فلش‌ها در شکل حرکت دهید.

← انتخاب آزادانه ی دنده

↖ انتخاب دنده با فشار دادن و نگاه داشتن ضامن

↙ انتخاب دنده با فشار و نگاه داشتن ضامن و فشار پدال ترمز

موقعیت دسته دنده

⚠ زمانیکه خودرو در حال حرکت است (در حالت *D*) از انتخاب مدهای *R* یا *P* جدا خودداری بفرمایید، زیرا باعث صدمه دیدن شدید گیربکس اتوماتیک دوآل کلاچ خودرو و یا تصادف خواهید شد.

• P (پارک)

در این وضعیت، گیربکس بصورت مکانیکی قفل است. با استفاده از ترمز پارک (EPB) و صرفاً هنگامی که خودرو بدون حرکت است، این وضعیت را انتخاب نمایید.

دسته دنده مجهز به یک دکمه (مطابق تصویر) می باشد که برای جلوگیری از انتخاب تصادفی دنده های *R* یا *P* در روی دسته دنده تعبیه شده است.

عملکرد دسته دنده

⚠ دکمه ی قفلی / ضامن روی دسته دنده را در طول زمان تغییر دنده فشار ندهید، مگر ضروری باشد.

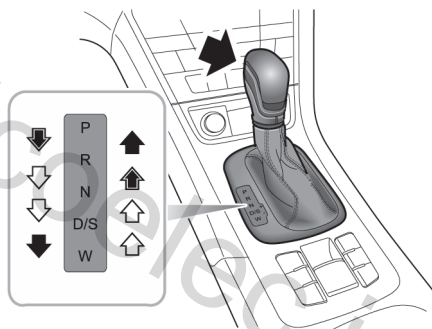

• **W حالت / حالت زمستان**
در زمان تردد در جاده های لغزنده این حالت را انتخاب نمایید.

• **S حالت / حالت اسپرت**
این حالت را در صورت نیاز به حداکثر شتابگیری، انتخاب نمایید.

+ **افزایش دنده (Upshift)**
در حالت / حالت تیپترونیك، توسط + می توانید دنده ی بالاتر از دنده ی فعلی را انتخاب نمایید.

- **کاهش دنده (Downshift)**
در حالت / حالت تیپترونیك، توسط - می توانید دنده ی پایین تر از دنده ی فعلی را انتخاب نمایید.

سرعت تغییر و تعویض دنده
با انتخاب حالت D تغییر دنده طبق تغییر وضعیت پدال گاز رخ می دهد. در صورتیکه پدال گاز را با نیروی کمتری فشار

توجه: در زمان پارک خودرو در سطوح شیبدار، ابتدا پدال ترمز را فشار داده ترمز پارک (EPB) را فعال کرده و سپس دسته دنده را در حالت P قرار دهید.

• **R (دنده عقب)**
این حالت را صرفاً هنگامیکه خودرو بدون حرکت (متوقف) است و موتور با دور آرام روشن است، انتخاب نمایید.

• **N خلاص**
این حالت را هنگامی انتخاب نمایید که خودرو بدون حرکت بوده و موتور به مدت نسبتاً طولانی (مثلاً پشت چراغ قرمز) در حالت دور آرام روشن باشد.

• **D (حرکت مستقیم / درایو)**
برای رانندگی معمولی انتخاب نمایید. طبق سرعت خودرو و وضعیت پدال گاز، انتخاب دنده به صورت کاملاً اتوماتیک برای تمامی ۶ یا ۷ دنده انجام می شود.

دهید، تغییر دنده در سرعت های پایین تر انجام خواهد شد و اگر پدال گاز را با نیروی بیشتری فشار دهید تغییر دنده نیز با تاخیر بیشتر و در سرعت های بالاتر انجام خواهد شد.

دنده معکوس

 در صورت معکوس کردن دنده در زمان حرکت در سطوح جاده ای لغزنده، امکان بکسواد کردن خودرو و انحراف آن محتمل می باشد.

شروع به حرکت

پدال ترمز را فشار دهید، برای اینکه موتور خودرو را استارت نمایید، دسته دنده باید در حالت P یا N قرار داشته باشد؛ پس از انتخاب دنده ی مورد نظرتان، و مکث کوتاه برای اطمینان از درگیر شدن دنده در گیربکس اتوماتیک دوال کلاچ، به آرامی پدال ترمز را آزاد نمایید، سپس پدال گاز را فشار داده و حرکت نمایید.

رانندگی خودرو در شیب (سربالایی)

 در صورت توقف در ترافیک در شیب، برای متوقف نگاه داشتن خودرو از گاز دادن به خودرو در حالت سکون، خودداری نمایید، زیرا باعث داغ کردن گیربکس اتوماتیک دوال کلاچ و حتی صدمه دیدن آن می شوید.

شروع به حرکت در سربالایی

عملکرد کمکی شروع به حرکت، بخشی از EPB می باشد که به راننده در زمان شروع به حرکت از سکون در شیب سربالایی یاری می رساند. پس از بستن کمربند ایمنی، پدال ترمز را فشار

برای شتاب گیری سریع در زمان حرکت در حالت D، به عنوان مثال برای سبقت گرفتن، پدال گاز را تا حد ممکن، یک بار و در یک حرکت سریع فشار دهید. در سرعت های معین، این کار باعث معکوس شدن دنده (کاهش دنده) به پایین ترین و مناسب ترین دنده و به دنبال آن شتاب گیری می گردد. پس از رها کردن پدال، سرعت معمول انتخاب دنده (بر اساس سرعت خودرو و وضعیت پدال گاز) از سرگرفته می شود.

در زمان حرکت در سرپایینی در فواصل طولانی، از سرعت خودرو کاسته، و حالت تیپ ترونیک را انتخاب کرده سپس یک دنده ی سنگین را انتخاب نمایید. هر چه شیب تند باشد، دنده ی انتخابی باید سنگین تر باشد. به این ترتیب شما به خودرو این امکان را می دهید که از قابلیت ترمز موتور استفاده کرده و از بار ترمزها می کاهید. به عنوان مثال زمانیکه در حال راندن خودرو در شیب (سرپایینی) با پیچ های متوالی هستید، دنده ی ۲ را انتخاب نمایید زمانیکه در حال راندن خودرو در شیب (سرپایینی) بدون پیچ هستید، دنده ی ۳ را انتخاب نمایید. در صورتیکه عملکرد ترمز موتور کافی نباشد و سرعت خودرو افزایش یابد، گیربکس اتوماتیک دوال کلاچ بصورت اتوماتیک دنده را سبک کرده و بر سرعت خودرو می افزاید تا از افزایش بیش از حد دور موتور جلوگیری نماید. در این حالت شما باید با ترمز از سرعت خودرو کاسته و با انتخاب حالت تیپترونیک دنده ی سنگین مناسب تری را انتخاب نمایید.

داده، EPB را فعال کرده، دنده ی مورد نظرتان (D/R/W/S) را انتخاب کرده، سپس پدال ترمز را رها نمایید. به محض اینکه شما پدال گاز را بفشارید و آماده ی حرکت شوید EPB بصورت اتوماتیک، غیرفعال شده و شروع به حرکت را تسهیل خواهد کرد.

علاوه بر این، عملکرد کنترل حرکت در شیب (سربالایی) ('Hill Hold') در خودروهایی که به آن مجهز می باشند، نیز شروع به حرکت در سربالایی را تسهیل می نماید. برای جزئیات بیشتر نگاه کنید به "عملکرد کنترل حرکت در شیب (سربالایی)" در فصل "سیستم ترمز خودرو".

توجه: حتی با وجود عملکرد کمکی شروع به حرکت نیز با توجه به عوامل و محدودیت های مختلف فیزیکی، امکان لغزش و برگشت، وجود خواهد داشت.

راندن خودرو در شیب (سرپایینی)

ترمزگیری به مدت طولانی و متوالی ممکن است باعث داغ کردن ترمزها و فرسودگی پیش از موعد آنها و حتی کاهش توان عملیاتی آنها گردد.



مود / حالت کنترل

مود اقتصادی

زمانیکه حالت D انتخاب شده باشد، سیستم گیربکس اتوماتیک دوال کلاچ بصورت اتوماتیک حالت پیش فرض اقتصادی را انتخاب می نماید. حرف "D" در مرکز پیام نمایش داده شده و شماره ی دنده ی انتخابی نیز در صفحه نمایش داده خواهد شد. در حالت اقتصادی مصرف سوخت و سطح آلاینده‌گی کاهش خواهد یافت.

مود اسپرت

با انتخاب D، اهرم را به سمت راست حرکت دهید تا حالت اسپرت درگیر شود، ("S" در مرکز پیام ظاهر می شود) با انتخاب حالت اسپرت، گیربکس تعویض دنده را دچار تاخیر می نماید تا نهایت استفاده از نیروی موتور امکان پذیر شود. **توجه:** زمانیکه حالت اسپرت "Sport Mode" را انتخاب نمایید، این حالت توسط گیربکس انتخاب و عملیاتی شود، نور پیش زمینه ی صفحه کیلومتر به رنگ قرمز در می آید. هنگام نیاز به شتاب های بالاتر، از این حالت استفاده نمایید. در این حالت مصرف سوخت افزایش خواهد یافت. برای غیرفعال سازی حالت اسپرت، اهرم دسته دنده را به سمت چپ حرکت دهید تا D مجددا درگیر شود.

W مود زمستانی (Winter Mode)

در زمان تردد خودرو در یک سطح نرم و لغزنده، این حالت را با قرار دادن دسته دنده در حالت W، انتخاب نمایید، (W در مرکز پیام ظاهر می شود)، به این ترتیب گیربکس، دنده ی دو را انتخاب کرده و در سرعت های پایین، دنده های سبک تری را انتخاب خواهد کرد تا به این ترتیب از بکسواد کردن چرخ ها جلوگیری نماید. برای گیربکس اتوماتیک دوال کلاچ

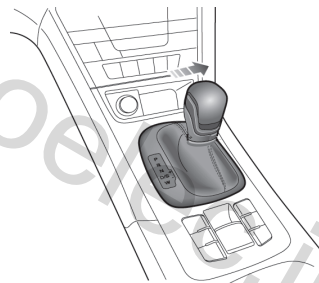

مدل ها نیز از دکمه های “-” و “+” روی فرمان برای تعویض دنده استفاده می شود.

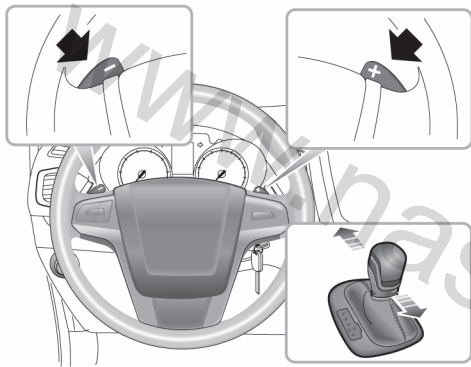

در حالت تیپ ترونیک زمانیکه دنده ی انتخابی با دور موتور خوانش نداشته و منطقی نباشد، یعنی افزایش دنده در حالیکه دور موتور پایین است یا کاهش دنده زمانی که دور موتور بسیار بالا است، گیربکس به فرمان راننده عمل نخواهد کرد. گیربکس در همان دنده باقی خواهد ماند. زمانیکه دور موتور رو به کاهش

شش دنده، خودرو از دنده ی ۲ آغاز به حرکت خواهد کرد.

مود کروز کنترل *

زمانی که سیستم کروز کنترل فعال شده باشد، گیربکس اتوماتیک، بصورت اتوماتیک بازه ی سرعت مرتبط با دنده ی انتخابی را انتخاب خواهد کرد، و به این ترتیب زمانی که لازم است تا خودرو سرعت ثابتی را حفظ نماید، از تعویض متوالی دنده جلوگیری می نماید.

مود تیپ ترونیک

در صورتیکه گیربکس در حالت اسپرت باشد می توانید حالت تیپ ترونیک را، هنگامی که دسته دنده به سمت “+” یا “-” حرکت می دهید، فعال نمایید، حالت تیپ ترونیک در گیر می شود. شماره ی دنده انتخابی در مرکز پیام توسط یک شماره (۶ ~ ۱ یا ۷ ~ ۱) نمایش داده خواهد شد.

در بعضی مدل ها می توانید از دکمه های تعویض دنده بر روی فرمان را برای ورود حالت تیپ ترونیک استفاده نمایید. دسته دنده را در جهت “+” فشار دهید تا دنده افزایش یابد و در جهت “-” فشار دهید تا دنده کاهش یابد. در بعضی

محافظةت در برابر داغ کردن بیش از حد گیربکس اتوماتیک دوال کلاچ

در شرایط هوایی گرم و شروع به حرکت ها و توقف های متوالی، امکان داغ کردن گیربکس اتوماتیک دوال کلاچ محتمل می باشد. برای جلوگیری از صدمه دیدن گیربکس، سیستم عملیات محافظت در برابر داغ کردن را اجرا خواهد کرد، به این ترتیب که علامت و پیام مربوطه در مرکز پیام ظاهر شده و یک بوق هشدار نیز به گوش خواهد رسید. بسته به شدت شرایط، سیستم پیام های: (بر سرعت خودرو بیفزایید و یا توقف نمایید) "Increase Speed or Stop Safely" یا (در یک محل ایمن توقف نمایید) "Stop Safely" را تکرار خواهد کرد.

در چنین شرایطی و همراه با نمایش پیام "Stop Safely" (توقف نمایید) و روشن شدن "چراغ هشدار نقص در سیستم کنترل آلایندگی خودرو" (engine emission) و لطفاً خودرو را در یک نقطه ای ایمن متوقف کرده دنده ی P یا N را انتخاب نمایید و اجازه دهید تا موتور بصورت دور آرام روشن باشد تا دمای گیربکس کاهش یابد. تا زمانی که پیام "Please Wait" در مرکز پیام نمایش داده

باشد و دنده ی انتخابی بالا باشد، گیربکس برای جلوگیری از خاموش شدن موتور، بصورت اتوماتیک دنده را کاهش خواهد داد. همچنین در صورت بالا رفتن دور موتور و در صورتیکه گیربکس هیچ فرمانی را از راننده دریافت نکند، با رسیدن دور موتور به حد معین، دنده را سبک خواهد کرد تا از بالا رفتن بیش از حد دور موتور جلوگیری نماید.

برای غیرفعال سازی حالت اسپرت یا مودهای دیگر ابتدا دسته دنده را در حالت D قرار دهید و سپس حالت مورد نظرتان را انتخاب نمایید.

مود ایمنی Protection Mode

برای پارک خودرو، باید خودرو را به مکانی ایمن و حفاظت شده منتقل نمایید، به شکلی که ایمنی شما، سرنشینان و دیگر خودروها تامین شود.



می شود، باید توقف نمایید.

تنها زمانیکه دمای گیربکس پایین آمده باشد، و پیام (آماده ی شروع به حرکت) "Ready for Drive Away" در مرکز پیام نمایش داده شود، خودرو قابل حرکت دادن می باشد. در صورتیکه پس از ۲۰ دقیقه گیربکس خنک شود اما علامت نشانگر و هشدار خاموش نشده باشد، به عاملیت خدمات پس را فروش مدیاموتورز مراجعه نمایید. در غیراینصورت احتمال صدمه دیدن جدی گیربکس بالا می باشد.

عملکرد بازگشت به خانه (Limp Home)

در صورت رخداد نقص در گیربکس، گیربکس به این حالت خواهد رفت. در این مود، گیربکس تنها در بعضی از دنده ها قادر به عمل خواهد بود. دنده ی عقب نیز در بعضی مواقع قابل انتخاب خواهد بود. در این زمان چراغ هشدار نقص در سیستم کنترل آلاینده گی خودرو در مرکز پیام ظاهر خواهد شد. در چنین شرایطی در اولین فرصت به عاملیت خدمات پس از فروش مدیاموتورز مراجعه نمایید.

توجه: در حالت عملکرد بازگشت به خانه (Limp Home)، حالت تیپ ترونیک غیرقابل دسترس می باشد.

خطای عملیاتی جدی

در صورت بروز خطای عملیاتی جدی در گیربکس، چراغ هشدار نقص در سیستم کنترل آلاینده گی خودرو روشن می شود. در این زمان برای حفاظت از گیربکس، سیستم بصورت اتوماتیک ارتباطش با موتور را قطع کرده و متوقف خواهد شد، در این حالت خودرو قابل رانندگی نخواهد بود. در چنین شرایطی در اولین فرصت به عاملیت خدمات پس از فروش مدیاموتورز مراجعه نمایید.

توجه: برای گیربکس اتوماتیک دوال کلاچ شش دنده، در صورت داغ کردن بیش از حد گیربکس یا خطای عملیاتی جدی، پیام "EP" در مرکز پیام ظاهر خواهد شد.

حالت دو چرخ متحرک و هر چهار چرخ متحرک را بر اساس نیازها و فرامین دریافتی از راننده، شرایط خودرو و شرایط جاده انتخاب می نماید.

زمانیکه سیستم هر چهار چرخ متحرک، تایید می نماید که به حالت هر چهار چرخ متحرک نیاز دارد، این سیستم بصورت اتوماتیک توان خروجی موتور را بدون دخالت راننده، بین هر چهار چرخ توزیع خواهد کرد.

انتخاب حالت هر چهار چرخ متحرک قفلی (مود قفل شده) (Lock-mode)

با انتخاب حالت هر چهار چرخ متحرک قفلی (مود قفل شده) میزان سطح تماس (اصطکاک) چرخ ها با سطح جاده افزایش می یابد.

به شما توصیه می نمایم تا در زمان تردد در جاده های خاکی، سطوح ناهموار، جاده های دارای شیب بسیار تند، جاده های شنی و جاده های لغزنده این حالت را انتخاب نمایید.

سیستم هر چهار چرخ متحرک (4WD) *

 در خودروهایی که به سیستم هر چهار چرخ متحرک (4WD) مجهز هستند، هر چهار چرخ خودرو باید به تابهایی با مشخصات و شرکت سازنده ی یکسان، مجهز باشند، در غیر اینصورت قابلیت سواری و ایمنی رانندگی خودرو، بصورت قابل توجهی تحت تاثیر قرار خواهد گرفت.

سیستم هر چهار چرخ متحرک (4WD)، توزیع منطقی توان موتور در هر چهار چرخ را بر اساس نیازها و فرامین دریافتی از راننده، شرایط خودرو و شرایط جاده را کنترل می نماید تا به این ترتیب قابلیت حرکت خودرو در شرایط آفرود (off-road)، پویایی، پایداری و ایمنی خودرو را بهبود بخشد.

مود رانندگی

مود هر چهار چرخ متحرک (مود اتوماتیک) (Auto-mode)

سیستم هر چهار چرخ متحرک (4WD)، بصورت اتوماتیک

دکمه ی حالت هر چهار چرخ متحرک قفلی (مود قفل شده)

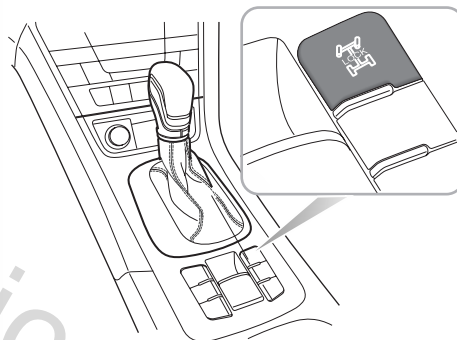

برای ورود به حالت هر چهار چرخ متحرک قفلی (مود قفل شده) دکمه را فشار دهید. به این ترتیب، چراغ نشانگر به رنگ سبز روشن شده و پیام "4WD Lock ON" در مرکز پیام نمایش داده می شود؛ دکمه را مجدداً فشار دهید تا وارد حالت هر چهار چرخ متحرک (اتوماتیک) شوید به این ترتیب چراغ نشانگر خاموش شود.

در حالت هر چهار چرخ متحرک قفلی (مود قفل شده)، با گذر سرعت خودرو از 60 km/h حالت هر چهار چرخ متحرک قفلی غیر فعال می شود و چراغ نشانگر خاموش می شود و سیستم هر چهار چرخ متحرک وارد حالت هر دو چرخ متحرک می شود؛ اگر سرعت خودرو مجدداً به کمتر از 60 km/h کاهش یابد، حالت هر چهار چرخ متحرک قفلی مجدداً انتخاب نخواهد شد.

در صورتیکه پس از فعال کردن حالت هر چهار چرخ متحرک قفلی سوئیچ استارت را در حالت off قرار دهید، اگر سوئیچ استارت را ظرف ۱ دقیقه به حالت ON باز گردانید، حالت هر چهار چرخ متحرک قفلی، مجدداً فعال خواهد شد، در صورتیکه سوئیچ استارت را پس از یک دقیقه به حالت ON برگردانید، سیستم هر چهار چرخ متحرک وارد حالت هر چهار چرخ متحرک خواهد شد.

چراغ نشانگر بروز نقص در حالت هر چهار چرخ متحرک فعال / سیستم هر چهار چرخ متحرک

در صورت تعویض چرخ اصلی با چرخ زاپاس ناهمگون، زمانیکه خودرو در حال حرکت است چراغ نشانگر بروز 

چهار چرخ متحرک، ممکن است به رنگ زرد روشن شود. در صورتیکه شرایط سیستم نرمال باشد، خودرو وارد حالت هر چهار چرخ متحرک شده و پس از یک مدت کوتاه چراغ نشانگر خاموش خواهد شد.

نقص سیستم هر چهار چرخ متحرک به رنگ زرد روشن می شود و حالت هر چهار چرخ متحرک قفلی غیرقابل انتخاب می باشد. پس از تعویض مجدد تایرهای زاپاس همگون، چراغ نشانگر در زمان حرکت خودرو، خاموش خواهد شد.

چراغ نشانگر با فعال شدن حالت هر چهار چرخ متحرک قفلی، به رنگ سبز روشن می شود، و زمانیکه حالت هر دو چرخ متحرک فعال شود، خاموش می شود.



زمانیکه چراغ نشانگر بروز نقص سیستم هر چهار چرخ متحرک همیشه به رنگ زرد روشن باشد، به این معناست که سیستم هر چهار چرخ متحرک دارای نقص در عملکرد می باشد و در این زمان، پیام "4WD Fail" در مرکز پیام خودرو نمایش داده شده و یک پیام هشدار صوتی نیز به گوش خواهد رسید. در این مود، در اولین فرصت به عاملیت خدمات پس از فروش مدیاموتورز مراجعه فرمایید.

در بعضی شرایط، مانند راندن خودرو با سرعت زیاد در جاده های ناهموار، چراغ نشانگر بروز نقص در سیستم هر

سیستم ترمز ترمز پدالی/پایی

خلاص پدال ترمز ۱۰ تا ۳۰ میلی متر می باشد
برای افزایش ایمنی، سیستم هیدرولیک ترمز از طریق مدارهای
دوآل عمل می کند. در صورتیکه یک مدار عمل نکند، مدار
دیگر به عمل کردن ادامه خواهد داد، که البته مستلزم فشار
بیشتر بر پدال بوده، و مواردی چون افزایش خلاصی پدال ترمز
و خط ترمز طولانی تر در این شرایط، محسوس خواهند بود.
در صورت بروز نقص در سیستم ترمز، هنگامی که صرفاً یک
مدار کار می کند، با رعایت شرایط ایمنی رانندگی، خودرو باید
در اولین فرصت متوقف شود. به رانندگی ادامه ندهید با عاملیت
خدمات پس از فروش مدیاموتورز تماس حاصل نمایید.

سیستم کمکی ترمز (سروو) (Servo Assistance)
سیستم ترمز این خودرو مجهز به سیستم کمکی ترمز (سروو)
می باشد، همواره موارد ذیل را در نظر بگیرید:
• سیستم کمکی ترمز تنها زمانی عمل می نماید که موتور
خودرو روشن باشد. هرگز خودرو را با موتور خاموش نرانید.

- در هنگام بکسل کردن خودرو، به شکلی که هر چهار چرخ
خودرو بر روی سطح جاده باشند، با موتور خاموش، بسیار
مراقب باشید. در صورتیکه موتور به هر دلیل در هنگام رانندگی
خاموش شود، با رعایت شرایط ایمنی، خودرو باید در اولین
فرصت متوقف گردد. در چنین شرایطی از فشردن متوالی پدال
ترمز را بپرهیزید، چرا که نیروی بوستر خلائی سیستم ترمز که
با موتور کار می کند، به این شکل تخلیه خواهد شد.
- در صورتیکه موتور به هر دلیل در هنگام رانندگی خاموش
شود، با رعایت شرایط ایمنی، خودرو باید در اولین فرصت
متوقف گردد. به همین منظور در حالیکه نیروی بوستر خلائی
سیستم ترمز تخلیه شده است، برای کنترل خودرو پدال ترمز را
با نیروی بیشتری فشار دهید، سپس با عاملیت خدمات پس از
فروش مدیاموتورز تماس بگیرید.
- به دلیل پایین آمدن دور موتور، یا دلایل دیگر، (فشار
اتمسفریک و غیره)، توان ترمزگیری بوستر کاهش خواهد یافت،
در این شرایط، نیروی بیشتری برای فشار دادن پدال ترمز، برای
متوقف کردن خودرو نیاز خواهد بود.

شرایط خیس و مرطوب

رانندگی در جاده های خیس یا شرایط بارانی می تواند بر کارایی ترمز تأثیر منفی گذارد. در هنگام رانندگی فاصله ی خود را از خودرو های پیش رو حفظ نمایید. پدال ترمز را بصورت متناوبی فشار دهید تا دیسک ترمز خشک شود.

سیستم الکترونیکی توزیع نیروی ترمز (EBD)

خودرو شما مجهز به سیستم الکترونیکی توزیع نیروی ترمز (EBD) می باشد که تحت تمامی شرایط وزنی و بمنظور حفظ کارایی سیستم ترمز، نیروی ترمز را بین محورهای عقب و جلو توزیع می کند.

سیستم EBD دارای یک سیستم نظارتی می باشد. این سیستم نظارتی به چراغ هشدار سیستم ترمز در صفحه ی نمایش پنل کنترل، متصل می باشد. نگاه کنید به قسمت "نشانگرها و چراغ های هشدار" در بخش "استارت خودرو و آغاز رانندگی". در صورتیکه این چراغ در حال رانندگی روشن شود یا بیش از ۳ ثانیه، پس از قرار گرفتن کلید استارت در حالت on و آزاد شدن ترمز پارک، روشن باقی بماند، سیستم ترمز دارای نقص

بوده و ممکن است سیستم EBD در دسترس (فعال) نباشد. در صورت بروز این نقص، با رعایت ایمنی هرچه سریعتر خودرو را متوقف نموده و بلافاصله به عاملیت خدمات پس از فروش مדיاموتورز مراجعه فرمایید. در حالت روشن بودن چراغ هشدار سیستم ترمز، از رانندگی با خودرو بپرهیزید.

سیستم کمکی ترمز الکترونیکی (EBA) *

خودروی شما مجهز به سیستم کمکی ترمز الکترونیکی (EBA) می باشد که با توجه به شدت و سرعت فشردن پدال ترمز توسط راننده، در سرعت های متفاوت واکنش نشان میدهد. در صورتیکه در وضعیت اضطراری پدال ترمز سریعتر و شدیدتر از حد تعیین شده فشرده شود، سیستم EBA به راننده کمک خواهد کرد تا نیروی ترمز وارده افزایش یابد و سیستم ABS با تمام نیرو عمل خواهد کرد تا در کوتاهترین فاصله ی ممکن خودرو را متوقف نماید.

گردد، جلوگیری نمایید.

HHC به راننده کمک می نماید تا در زمان شروع به حرکت از اینکه خودرو به سمت عقب باز گردد، جلوگیری نماید.

در شرایط پیش رو HHC فعالسازی خواهد شد:

- توقف خودرو در شیبی بیشتر از ۳٪ به مدت بیش از ۲ ثانیه
- عدم وجود نقص در سیستم کنترل پایداری خودرو (SCS)
- عدم وجود نقص در EPB و آزاد بودن آن
- پدال کلاچ فشرده شده است (گیربکس معمولی)، دسته دنده در حالت حرکت به جلو یا عقب قرار دارد (گیربکس اتوماتیک)
- سوئیچ استارت در حالت روشن
- نیروی کافی به پدال ترمز وارد می آید.

زمانیکه راننده در زمان شروع به حرکت در سربالایی پدال ترمز را رها نماید، سیستم HHC ترمزها را به مدت ۱ یا ۲ ثانیه در حالت درگیر حفظ خواهد کرد. در صورتیکه راننده بلافاصله آغاز به حرکت ننماید، خودرو ممکن است به سمت عقب باز گردد. در این مود، باید سریعاً پدال ترمز را فشار دهید.

عملکرد کنترل حرکت در شیب (سربالایی) (HHC) *

 HHC قادر به کنترل خودرو در تمامی شرایط نمی باشد (به عنوان مثال، در سطوح لغزنده، خیس یا یخ زده یا شیب بالای ۳۰٪) و جایگزین عملکرد راننده نخواهد بود.

 HHC جایگزین ترمز پارک نمی باشد و تنها به شروع حرکت در شیب ها کمک می نماید. در صورت کاربری سیستم به عنوان ترمز پارک، امکان تصادف محتمل می باشد.

 زمانیکه HHC فعال است، از ترک خودرو خودداری نمایید، زیرا امکان تصادف شدید، وجود دارد.

 در صورتیکه بلافاصله آغاز به حرکت ننمایید، ممکن است خودرو به سمت عقب باز گردد. در صورتیکه پیش از شروع به حرکت پدال ترمز را چند ثانیه تا انتها فشار دهید، می توانید از اینکه خودرو به سمت عقب باز

توجه: سیستم HHC چه در حالت دنده عقب و چه در حالت حرکت رو به جلو فعال و در دسترس می باشد.

سیستم نگهدارنده ی اتوماتیک (Auto Hold) *

زمانیکه سیستم نگهدارنده ی اتوماتیک (Auto Hold) خودرو را بصورتی پایدار متوقف می نماید، به هر دلیلی (از قبیل خاموش شدن موتور خودرو، باز کردن کمر بند ایمنی یا فشردن دکمه ی سیستم نگهدارنده ی اتوماتیک (Auto Hold) و غیره) سیستم نگهدارنده ی اتوماتیک (Auto Hold) سیستم پارک الکترونیکی را فعال می نماید، پایدارسازی خودرو در تمامی شرایط تضمین نمی شود. به عنوان مثال، در شرایطی که چرخ های عقب در سطوح پوشیده از برف و لغزان در حال حرکت هستند، یا شیب محل پارک مناسب نیست (بیشتر از ۲۰٪) لطفاً پیش از ترک خودرو، از اینکه خودرو بصورت ایمن متوقف شده است، اطمینان حاصل نمایید.

از اعتماد بیش از اندازه به عملکردهای تامین شده توسط سیستم نگهدارنده ی اتوماتیک (Auto Hold)، خودداری فرمایید تا از تصادف بپرهیزید. راننده باید دقت کامل داشته و تمامی شرایط محیطی را تحت نظر داشته باشد، حتی اگر خودرو مجهز به سیستم نگهدارنده ی اتوماتیک (Auto Hold) باشد. همچنین از اینکه سرعت و حالت رانندگی را مطابق با میزان دید از جاده، شرایط آب و هوایی، جاده و ترافیک تنظیم می نمایید، اطمینان حاصل نمایید.

سیستم نگهدارنده ی اتوماتیک (Auto Hold) تضمین کننده ی متوقف کردن خودرو در زمان شروع به حرکت در سربالایی، و یا ترمزگیری در زمان حرکت در سربالایی (مانند جاده های لغزنده یا یخ زده) نمی باشد.

زمانیکه موتور خودرو روشن است و سیستم نگهدارنده ی اتوماتیک (Auto Hold) فعال می باشد، از ترک خودرو بپرهیزید.



سیستم نگهدارنده ی اتوماتیک (Auto Hold) تضمین کننده ی فعالسازی ترمز پارک برقی پس از خاموش شدن موتور خودرو در تمامی مواقع نمی باشد، بنابراین لطفاً از اینکه ترمز پارک برقی فعال می باشد و خودرو به شکلی ایمن متوقف شده است، اطمینان حاصل نمایید.



پیش از وارد شدن به کارواش اتوماتیک عملکرد سیستم نگهدارنده-ی اتوماتیک (Auto Hold) باید غیرفعال گردد. در غیر اینصورت ترمز پارک برقی، بصورت اتوماتیک ممکن است فعال شده و باعث صدمه دیدن خودرو گردد.

در حالیکه موتور روشن است، و زمانیکه در شرایط توقف حرکت متوالی و طولانی (مانند توقف پشت چراغ راهنمایی، در حالت توقف بر روی تپه و یا در حال حرکت در راهبندان) می باشید، سیستم نگهدارنده ی اتوماتیک (Auto Hold) به راننده کمک می نماید تا بدون نیاز به فشردن پدال ترمز، در تمام مدت، خودرو را متوقف نماید و از حرکت خودرو جلوگیری می نماید.

در حالیکه پدال گاز را فشرده اید، سیستم نگهدارنده ی اتوماتیک (Auto Hold) بلافاصله در زمان شروع به حرکت ترمز را آزاد خواهد کرد و خودرو به مسیرش ادامه خواهد داد. معمولاً، سیستم نگهدارنده ی اتوماتیک (Auto Hold) دارای سه مرحله ی عملیاتی، به ترتیب پیش رو می باشد:

۱- Off: عملکرد در حالت غیرفعال می باشد.

۲- حالت آماده باش: (Standby): عملکرد، در حالت آماده باش می باشد، در این مود، عملکرد فعال است اما خودرو متوقف نیست. در حالت آماده باش، خودرو بصورت اتوماتیک و پس از اینکه شرایط مناسب باشد، متوقف خواهد شد.

۳- حالت توقف (Parking): عملکرد در حالت پارک (توقف) می باشد. در این مود، چراغ نشانگر سبز رنگ (P) در مجموعه صفحه کیلومتر روشن می شود.

(Parking) می شود.

زمانیکه سیستم نگهدارنده ی اتوماتیک (Auto Hold) در حالت توقف می باشد، با انتخاب دنده ی D یا R، سیستم نگهدارنده ی اتوماتیک (Auto Hold) بصورت اتوماتیک ترمز را با فشردن پدال گاز، آزاد می نماید.

زمانیکه سیستم نگهدارنده ی اتوماتیک (Auto Hold) در حالت توقف (Parking) می باشد، در بعضی موارد (مانند باز کردن کمربند ایمنی، خاموش شدن موتور خودرو و توقف به مدت معین و غیره) عملکرد از حالت فعلی خود خارج خواهد شد و ترمز پارک برقی را فعال خواهد کرد.

توجه: در حالیکه پدال ترمز فشرده شده است، برای خاموش کردن عملکرد نگهدارنده ی اتوماتیک (Auto Hold)، دکمه را فشار دهید، در این حالت ترمز پارک برقی فعال نخواهد شد.

توجه: توصیه ی ما این است که در زمان حرکت رو به عقب یا پارک خودرو در پارکینگ، سیستم نگهدارنده ی اتوماتیک (Auto Hold) را خاموش نمایید.

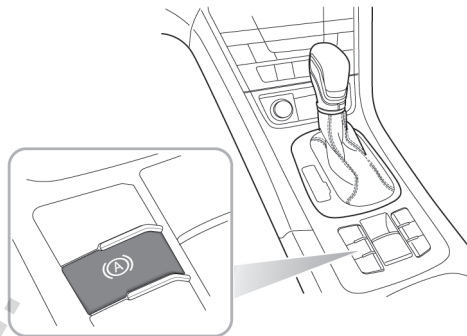

زمانیکه کمربند ایمنی راننده بسته است، درب بسته و در حالیکه موتور روشن است، دکمه ی سیستم نگهدارنده ی اتوماتیک (Auto Hold) را برای فعالسازی عملکرد نگهدارنده ی اتوماتیک از حالت Off به حالت آماده باش فشار دهید. زمانیکه پدال ترمز تا حدی فشرده شده است، و خودرو در حالت توقف کامل قرار دارد، عملکرد سیستم نگهدارنده ی اتوماتیک (Auto Hold) از حالت آماده باش وارد حالت توقف

سیستم هوشمند پیشگیری از واژگونی خودرو (ARP) *
سیستم ARP تنها یک سیستم تکمیلی ایمنی خودرو می باشد، و مسلماً قادر به غلبه بر قوانین فیزیک نبوده و عدم واژگونی خودرو را تضمین نمی نماید.

در مواردی که خودرویی با مرکز ثقل بالا، در اثر دور زدن در سرعت بالا (dual-direction lane-change) ممکن است واژگون شود، سیستم ARP با کنترل و ترمزگیری چرخ های بیرونی دور، باعث کم فرمانی (under-steer) شده و به این ترتیب از واژگونی خودرو، پیشگیری می نماید.

توجه: در زمان فعال بودن ARP، در خودرو پدیده ی کم فرمانی شایع و نرمال می باشد، و ممکن است دور گرفته شده با فرمان داده شده توسط راننده نامتناسب به نظر آید.

سیستم کنترل حرکت در سرپایینی (HDC) *

عملکرد HDC تنها یک سیستم تکمیلی برای افزایش میزان راحتی رانندگی خودرو می باشد. حتی زمانیکه سیستم HDC فعال می باشد، راننده باید با دقت کامل رانندگی کرده و در مواقع ضروری کنترل فعالانه ی خودرو را در دست گیرد. زیرا در موارد خاص HDC

ممکن است بصورت اتوماتیک غیرفعال گردد.

 در بعضی مواقع رانندگی در سرپایینی ها (به عنوان مثال در زمان حرکت در یک شیب تند با سرعت بالا) HDC غیرفعال خواهد بود، در این مواقع راننده باید توسط فشردن پدال ترمز، از ایمن بودن شرایط رانندگی، اطمینان حاصل نماید.

سیستم HDC یک عملکرد تکمیلی است که بصورت ویژه برای رانندگی در شیب های تند سرپایینی طراحی شده است. سیستم HDC توسط اعمال نیروی ترمز، از سرعت خودرو می گاهد، و به این شکل به راننده در زمان راندن خودرو با سرعت پایین در مسیرهای سرپایینی با شیب تند، یاری می رساند. بنابراین، لطفاً از فعال کردن این سیستم در زمان رانندگی در مسیرهای معمولی، خودداری فرمایید.

زمانیکه HDC فعال می باشد، سیستم ترمز ممکن است صدا و یا ارتعاشاتی را تولید نماید. این صدا و ارتعاشات، در طول عملکرد HDC، طبیعی می باشد.

توجه: در طول زمان عمل کردن سیستم کنترل حرکت در سرپایینی (HDC)؛ لطفاً از قرار دادن دسته دنده در حالت "N" خودداری فرمایید. در اینصورت عملکرد HDC غیرفعال خواهد شد.

فعال / غیرفعالسازی HDC

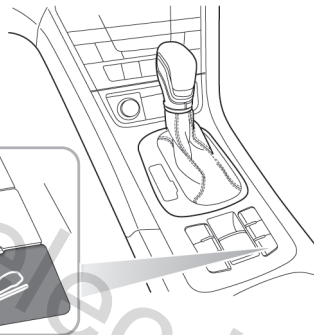

زمانیکه سوئیچ استارت در حالت ON قرار داشته باشد،

سیستم HDC عملاً غیرفعال به شمار می آید. برای فعال / غیرفعالسازی (on/off) آن، دکمه را فشار دهید. معمولاً سیستم HDC دارای چهار مرحله به ترتیب پیش رو می باشد:

۱- حالت آماده باش: دکمه ی HDC را برای فعال کردن سیستم HDC فشار داده و وارد حالت آماده باش شوید. چراغ نشانگر HDC روی صفحه کیلومتر / پنل کنترل به رنگ سبز روشن می شود.

۲- فعال: در حالت آماده باش (standby)، زمانیکه خودرو در یک سطح شیب سرپایینی، حرکت می نماید، و راننده پدال های ترمز و گاز را فشار نمی دهد، اگر سرعت خودرو به کمتر از 25km/h کاهش یابد، سیستم HDC بصورت اتوماتیک وارد حالت فعال خواهد شد. در همین زمان، چراغ نشانگر HDC بر روی صفحه کیلومتر / پنل کنترل به رنگ سبز روشن شده و چشمک خواهد زد که همراه با صدای عملکرد پمپ ترمز خواهد بود، و سرعت خودرو نیز به شکل قابل مشاهده ای کاهش خواهد یافت.

• زمانیکه رو به جلو حرکت می نمایید، سرعت هدف خودرو، تحت کنترل سیستم HDC، کمتر از 7km/h می باشد.

چراغ نشانگر بروز نقص / HDC ON
نگاه کنید به قسمت "نشانگرها و چراغ های هشدار" در بخش "استارت خودرو و آغاز رانندگی".

سیستم ترمز ضد قفل (ABS)

 توجه داشته باشید که سیستم ABS، نمی تواند بر محدودیتهای فیزیکی موجود برای متوقف کردن خودرو در فاصله ی بسیار کوتاه، در زمان دور زدن با سرعت بسیار بالا یا خطر سر خوردن در سطوح خیس جاده ای (وقتی که لایه ای از آب در سطح جاده از تماس مناسب بین تایر ها و جاده جلوگیری می کند)، غلبه نماید.

هدف سیستم ترمز ضد قفل ABS، جلوگیری از قفل شدن چرخ ها در هنگام ترمز و به این ترتیب فراهم آوردن امکان کنترل بهتر فرمان و پایداری خودرو می باشد. این واقعیت که خودرو شما مجهز به سیستم ABS می باشد، نباید راننده را وسوسه به انجام ریسکی کند که می تواند بر ایمنی وی و یا دیگر خودرو های موجود در جاده تأثیر گذارد. در

• زمانیکه رو به عقب حرکت می نمایید، سرعت هدف خودرو، تحت کنترل سیستم HDC، کمتر از 3km/h می باشد.
۲- غیرفعالسازی موقت: پدال گاز یا پدال ترمز را تا حد مشخصی در حالت عملیاتی، فشار دهید، سیستم HDC بصورت موقت از حالت عملیاتی خارج خواهد شد.
۳- Off: کلید HDC را مجددا فشار دهید تا سیستم HDC را خاموش نمایید.

توجه: زمانیکه خودرو با سرعت بالایی در مسیری با شیب معین دور می زند، سیستم HDC ممکن است از حالت آماده باش (standby) وارد حالت فعال شود.

توجه: زمانیکه سیستم HDC فعال می باشد، سیستم ترمز بصورت اتوماتیک فشرده خواهد شد، زمانیکه پدال ترمز را در این زمان فشار می دهید، یک فیدبک معینی از فشار را در زیر پا حس خواهید کرد، که در طول عملکرد سیستم HDC عادی می باشد.

سیستم ترمز ضد قفل (ABS)، تضمین می کند که چرخ ها قفل نشده و خودرو، در کوتاهترین فاصله ی ممکن طبق شرایط حاکم بر سطح جاده، متوقف می شود.

توجه: در سطوح ناپایدار، نظیر برف پودری، شن یا ماسه، فاصله ترمز مورد نیاز سیستم ترمز ضد قفل ممکن است بیشتر از سیستم ترمز غیر ABS باشد، حتی اگر فرمان بخوبی کنترل شود. عملکرد طبیعی قفل شدن چرخ ها (در ترمز غیر ABS) بر روی سطوح ناپایدار، باعث جمع شدن تکه هایی از مواد سطح در جلوی تایر های خودرو شده و به این ترتیب با فرو رفتن خودرو در آنها، توقف خودرو سریع تر انجام شود.

صرفنظر از فشردن پدال ترمز، با هر شدتی، باید قادر باشید که فرمان خودرو را همانند شرایط عادی هدایت نمایید.



سیستم ABS، قادر به جبران خطا های راننده و یا کم تجربگی او در هدایت خودرو نمی باشد.

تمامی مواقع وظیفه ی راننده این است که، با احتیاط معمول و با در نظر گرفتن شرایط آب و هوایی و ترافیکی غالب، به رانندگی با خودرو بپردازد.

در شرایط جاده ای مناسب (شرایطی که میزان چسبندگی بین سطح جاده و تایر ها به حدی است که در زمان توقف ترمز ها قفل نخواهند کرد)، ABS فعال نخواهد شد.

بهر حال، در صورتیکه نیروی ترمز از میزان چسبندگی موجود بین تایر ها و سطح جاده تجاوز نماید و موجب قفل شدن چرخ ها گردد (به عنوان مثال در جاده های دارای سطوح لغزنده)، سیستم ABS، بصورت اتوماتیک عمل خواهد کرد. فعال شدن این سیستم با لرزش متناوب پدال ترمز در زیر پای راننده، قابل تشخیص خواهد بود.

ترمزگیری در شرایط اضطراری

 از فشردن و رها کردن (پمپ کردن) پدال ترمز بپرهیزید، این کار باعث اختلال در عملکرد ABS شده و ممکن است باعث افزایش مسافت/خط ترمز شود. در صورت بروز وضعیت اضطراری، حتی هنگامی که جاده لغزنده است، راننده باید با تمام توان پدال ترمز را فشار دهد.

چراغ هشدار بروز نقص در ABS

نگاه کنید به قسمت "نشانگرها و چراغ های هشدار" در بخش "تجهیزات و کنترل ها".

توجه: در زمان بروز نقص در سیستم ABS، سیستم ترمز (غیر ABS معمولی) کاملاً عملیاتی بوده و تحت تاثیر فقدان جزئی یا کامل ABS قرار نمی گیرد. با این وجود، مسافت های ترمزگیری ممکن است افزایش یابد.

ترمز پارک برقی (EPB)

زمانیکه قادر به غیر فعال کردن ترمز پارک نباشید، از بکسل کردن خودرو در حالیکه هر چهار چرخ آن یا دو چرخ عقب آن در تماس با جاده است خودداری نمایید، در غیر اینصورت امکان صدمه دیدن خودرو محتمل می باشد. 

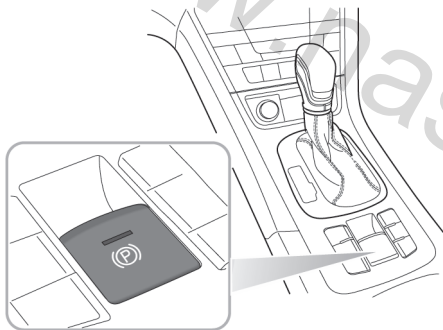



• در صورت خالی شدن باتری خودرو، EPB قابل فعالسازی یا غیرفعالسازی نخواهد بود. در چنین شرایطی، بهتر است تا به وسیله ی باتری به باتری کُردن خودرو، در شرایط اضطراری، موتور خودرو را روشن نمایید، لطفاً نگاه کنید به "استارت باتری به باتری" در "نقص در راندن خودرو".

• همراه با تخلیه ی باتری یا برداشتن سرباتری، پس از وصل باتری، چراغ نشانگر بروز نقص EPB در صفحه کیلومتر / پنل کنترل روشن خواهد شد و ممکن است که EPB قادر به عمل کردن بصورت معمول نباشد. در این زمان شما باید پدال ترمز را فشار دهید، سپس کلید EPB را فشار دهید و سپس دکمه ی EPB را بالا بکشید، این عملیات را تکرار نمایید تا چراغ نشانگر بروز نقص EPB خاموش شود، سپس EPB به حالت نرمال باز خواهد گشت.

غیر فعالسازی EPB

سوئیچ استارت را در حالت on قرار دهید، پدال ترمز را فشار داده و کلید EPB را فشار دهید.

با خاموش شدن چراغ روی کلید EPB و محو شدن علامت (P) در صفحه ی نشانگر پنل کنترل، EPB غیر فعال شده است

فعالسازی EPB

زمانیکه خودرو در حالت توقف کامل می باشد، می توانید EPB را فعال نمایید. هر بار که خودرو را ترک می نمایید، از اینکه EPB را فعال کرده اید اطمینان حاصل نمایید.

• کلید EPB را به سمت بالا بکشید تا چراغ نشانگر آن روشن شود.

• با روشن شدن چراغ روی کلید EPB و ظاهر شدن علامت (P) در صفحه ی نشانگر پنل کنترل، EPB فعال شده است.

• در صورت ظاهر شدن علامت (R) در صفحه ی نشانگر پنل کنترل، EPB دچار نقص شده است، به عاملیت خدمات پس از فروش مדיاموتورز مراجعه نمایید.

توجه: در زمان عمل کردن EPB شما صدای موتور برقی آن را خواهید شنید.

عملکرد کمکی شروع به حرکت (Starting Aid) EPB قادر به شناسایی اتوماتیک تمایل راننده به حرکت بوده و ترمز پارک را غیرفعال می‌سازد. پس از بستن کمربند ایمنی، موتور را استارت کرده، دنده ی مورد نظر (D/R/W/S) را انتخاب نمایید، پدال گاز را فشار دهید، EPB بصورت اتوماتیک، غیرفعال شده و شروع به حرکت را تسهیل خواهد کرد.

عملکرد ترمزگیری شدید در مواقع اضطراری

 استفاده ی نادرست از ترمز پارک باعث صدمه دیدن خودرو و تصادف می‌شود. از ترمز پارک برای متوقف کردن خودرو استفاده ننمایید، مگر در شرایط اضطراری.

 در زمان متوقف کردن خودرو با استفاده از ترمز پارک از بیرون کشیدن کلید استارت از داخل سوئیچ استارت خودداری نمایید، زیرا بسیار خطرناک است.

در صورت بروز شرایط اضطراری در زمان سواری با خودرو و عدم امکان متوقف کردن خودرو، به علت عمل نکردن ترمزها،

شما می‌توانید با کشیدن کلید EPB و نگاه داشتن آن، از سرعت خودرو بکاهید.

- شما می‌توانید با کشیدن کلید EPB و نگاه داشتن آن، در شرایط اضطراری از سرعت خودرو بکاهید. در این حالت صدای یک بوق هشدار ممتد، به گوش خواهد رسید.
- در صورتیکه مایل به کنسل کردن ترمز اضطراری هستید، کلید EPB را رها نمایید.

نظارت دارد. در صورتیکه بکسواد کردن در یکی از چرخ ها تشخیص داده شود، سیستم بصورت اتوماتیک ترمز چرخ مذکور را فعال کرده و گشتاور را به چرخ مقابل که در سطح پایدارتری قرار دارد منتقل می کند. در صورتیکه هر دو چرخ در سطح لغزنده باشند، سیستم تا زمان دستیابی به سطح تماس مناسب بین چرخ ها و سطح جاده از دور انتقالی از موتور به چرخ ها خواهد کاست.

فعالسازی و غیرفعالسازی

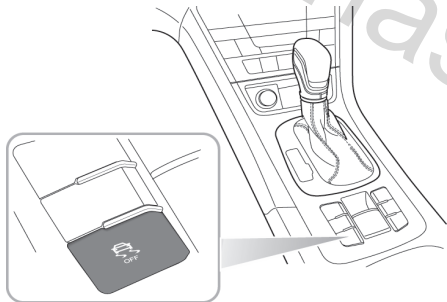

سیستم کنترل پایداری (SCS) و کنترل لغزش (TCS) *
سیستم کنترل پایداری (SCS)
SCS برای کمک به راننده برای کنترل جهت رانندگی طراحی شده است. سیستم SCS پس از روشن شدن موتور، خودبخود فعال می شود.
وقتی که SCS تشخیص دهد که خودرو در جهت مورد نظر حرکت نمی کند، با استفاده از اعمال نیروی ترمز بر روی چرخ های انتخاب شده، یا از طریق سیستم مدیریت موتور برای جلوگیری از لغزش و کمک به برگرداندن خودرو به جهت درست مداخله می کند.

سیستم کنترل لغزش (TCS)

هدف از سیستم کنترل لغزش کمک به کنترل لغزش می باشد، این سیستم به راننده کمک می کند تا کنترل خودرو را در وضعیتهای مختلف حفظ کند. به عنوان مثال در صورتیکه یک یا چند چرخ در حال بکسواد کردن باشند (یک چرخ در سطح یخ زده و یک چرخ در سطح با ثبات)، سیستم وارد عمل خواهد شد. سیستم کنترل لغزش بر دور چرخش هر یک از چرخ ها

توجه: غیرفعال سازی *SCS* و *TCS* بر عملیات *ABS* تأثیر نخواهد داشت. هنگام رانندگی با زنجیر چرخ، همواره *TC* را غیرفعال سازید.

چراغ های هشدار *SCS/TC*
نگاه کنید به قسمت "نشانگرها و چراغ های هشدار" در بخش "تجهیزات و کنترل ها"

همزمان با قرار گرفتن سوئیچ استارت در حالت *SCS*، *ON* و *TCS* بصورت اتوماتیک فعال خواهند شد. شما همچنین می توانید این سیستم ها را پس از زمانیکه موتور روشن شده باشد، فعال یا غیرفعال نمایید.

کلید *SCS* را کمتر از ۲ ثانیه فشار دهید. *TCS* غیرفعال می شود. آیکن *TC* و پیام "Traction Control Off" در مرکز پیام ظاهر خواهند شد.

کلید *SCS* را بیش از ۲ ثانیه فشار دهید. *TCS* و *SCS* غیرفعال می شوند. پیام "Traction Control Off" و آیکن *TC* و بدنبال آن پیام "Stability Control Off" و آیکن *SCS* در مرکز پیام ظاهر می شوند.

توجه: کلید *SCS* را (بیش از ۱۰ ثانیه) فشار دهید، این عمل توسط سیستم به عنوان نقص عملیاتی شناسایی خواهد شد.

مجدداً کلید *SCS* را کمی کمتر از ۲ ثانیه فشار دهید، *SCS* و *TC* فعال خواهند شد.

سیستم نظارت بر فشار باد تایر (TPMS) *

سیستم TPMS جایگزین کنترل وضعیت و فشار باد تایر شما نمی باشد. 

توجه: سیستم TPMS در خصوص فشارهای پائین تایر هشدار می دهد، ولی تایرها را مجدداً باد نمیکند.

عملکرد سیستم:

 این سیستم بوسیله ی سیستم ABS کنترل میشود که پیوسته سرعت هر چرخ را کنترل میکند. در صورتیکه هنگام رانندگی عادی، در حالت عدم استفاده از ترمز، ABS تشخیص دهد که یک چرخ کندتر از مابقی چرخ ها می چرخد، سیستم تغییر در فشار باد تایر را بر اساس تفاوت سرعت چرخش چرخ ها محاسبه خواهد کرد و در صورتیکه فشار باد تایر به کمتر از حد تعیین شده رسیده باشد، عملکرد هشدار را فعال خواهد کرد. چراغ هشدار TPMS در صفحه کیلومتر / پنل کنترل به رنگ زرد روشن می شود. تایرها را سریعاً کنترل کرده و آنها را با فشار صحیح باد کنید. نگاه کنید به بخش "فشار تایر (سرد)" در بخش "اطلاعات فنی"

بروز نقص در سیستم

این سیستم نظارت خودکار داشته و چنانچه عیبی در سیستم تشخیص داده شود چراغ هشدار TPMS در صفحه کیلومتر / پنل کنترل به رنگ زرد تا ۹۰ ثانیه چشمک زده و در انتها، روشن می شود.

توجه: در صورت بروز نقص در عملکرد، TPMS پس از یک دوره ی زمانی معین شناسایی و تایید، هشدار (آلارم) خواهد داد.

در بعضی شرایط خاص، سیستم TPMS ممکن است هشدار غلط دهد و یا هشدار را حذف نماید، به عنوان مثال:

- در زمان حرکت در سطوح برفی یا خیس
- بکسواد کردن چرخ های جلو یا انحراف از مسیر شدید.
- نصب بودن زنجیر چرخ
- استفاده از تایر غیر استاندارد در خودرو
- عدم تنظیم مجدد (reset) سیستم TPMS پس از تعویض تایرها

توجه: زمانیکه باد تایر پر یا خالی شود، یا تایر تعویض شود، از اینکه میزان فشار باد تایر استاندارد است، اطمینان حاصل نمایید و سیستم را ریست نمایید. سیستم *TPMS* پس از عملیات ریست، یک پروسه ی خودآموزی را نیز دنبال می نماید.

- خودرو به مدت طولانی، در جاده ای با سطح ناهموار، تردد دارد.
- خودرو در جاده های کوهستانی تردد دارد، پیچ ها و جاده ها، دارای فراز و نشیب های بسیار می باشند.
- میزان بار خودرو با زمانیکه باد تایرها را تنظیم و ریست کرده اید، تفاوت عمده ای دارد.
- در صورت پنچر شدن تایر، سیستم *TPMS* بلافاصله عمل نخواهد کرد.

ریست کردن فشار باد تایر

پس از تنظیم باد تایر کم باد، سیستم *TPMS* باید مجدداً و به حالت اصلی اش، ریست شود. برای اینکار در منوی اصلی در مرکز پیام گزینه ی "Tire Pressure Reset" را انتخاب نمایید. نگاه کنید به قسمت "مرکز پیام" در بخش "استارت خودرو و آغاز رانندگی".

توجه: پیش از ریست کردن فشار باد تایر سیستم *TPMS*، شما باید تایر را به اندازه ی استاندارد باد کرده، و تایر را چک نمایید.

سیستم هوشمند کنترل مصرف سوخت استاپ-استارت *

stop/start را در زمان کار کردن موتور در دور آرام، فعال می نماید (به عنوان مثال در زمان انتظار در پشت چراغ قرمز) تا به این ترتیب در مصرف سوخت صرفه جویی کرده و روشن / خاموش کردن موتور را پایدار و قابل اعتماد نماید. پس از اینکه سوئیچ استارت در وضعیت ON قرار گیرد، سیستم هوشمند کنترل مصرف سوخت استارت / استاپ (Stop/Start) بصورت معمول در حالت ON قرار خواهد داشت، و چراغ کلید سیستم کنترل مصرف سوخت استارت / استاپ (شماره ی ۳ در شکل) نیز روشن خواهد بود.

توسط فشردن کلید اصلی سیستم هوشمند کنترل مصرف سوخت استارت / استاپ (Stop/Start) (شماره ۲ در شکل) بر روی کنسول وسط می توانید سیستم هوشمند کنترل مصرف سوخت استارت / استاپ (Stop/Start) را غیرفعال نمایید، در این زمان چراغ کلید سیستم کنترل مصرف سوخت استارت / استاپ (شماره ی ۳ در شکل) خاموش شده و پیام "Stop/Start Off" در صفحه ی نمایشگر نمایش داده خواهد شد.

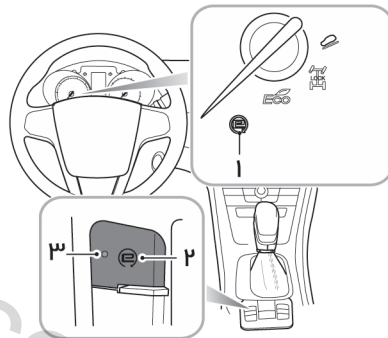

۱- چراغ نشانگر در صفحه کیلومتر

۲- کلید اصلی

۳- نشانگر روشن/خاموش بودن

سیستم هوشمند کنترل مصرف سوخت استارت / استاپ (Stop/Start) استارت و خاموش کردن اتوماتیک موتور را

توجه: در زمان عبور از میان برف یا گل و لای یا آب، لطفاً با استفاده از کلید اصلی سیستم هوشمند کنترل مصرف سوخت استارت / استاپ (*Stop/Start*) (شماره ۲ در شکل)، سیستم را غیرفعال نمایید.

www.nasicoelec.ir



خاموش کردن اتوماتیک موتور

اگرچه موتور خودرو در حالت استاپ اتوماتیک (auto-matic stop) خاموش می‌باشد، خودرو همچنان فعال بوده و کارهای زیر خطرناک خواهند بود:

۱. راننده خودرو را ترک می‌نماید ولی قفل کمربند ایمنی همچنان بسته بودن کمربند را شناسایی می‌کند و یا شیئی خارجی داخل آن به اشتباه گیر کرده است.

۲. خودروی مجهز به گیربکس اتوماتیک: راننده خودرو را ترک می‌نماید، دسته دنده هنوز در حالت Drive R/D/S/W/Tiptronic قرار دارد.

۳. خم شدن بر روی موتور (باز بودن درب موتور)
۴. سوختگیری. (شما باید در زمان حضور در پمپ بنزین و سوختگیری کلید را خارج نمایید، حتی اگر موتور خاموش باشد.

زمانیکه سیستم هوشمند کنترل مصرف سوخت استارت / استاپ (Stop/Start) فعال باشد، پس از اینکه خودرو متوقف شود، پس از شناسایی موارد زیر توسط خودرو در رابطه با شرایط خودرو و راننده، موتور خودرو بصورت اتوماتیک خاموش

خواهد شد، در این حالت چراغ نشانگر روی صفحه کیلومتر

(شماره ی ۱ در شکل) نیز روشن خواهد شد:

• در خودروهای مجهز به گیربکس اتوماتیک: در حالت D، پدال ترمز فشرده شده است، پس از خاموش شدن اتوماتیک موتور، دنده ی P/N را انتخاب کرده، پدال ترمز را آزاد نمایید و حالت خاموش، همچنان باقی خواهد بود.

• سرعت (speed signal) نمایش شده ی خودرو در صفحه کیلومتر نرمال بوده، و حداکثر سرعت خودرو پیش از توقف کامل بیشتر از 10km/h می‌باشد

• زمانیکه سرعت خودرو کمتر از 10km/h است، با خودرو دوره‌های بزرگ زده نشده است.

• بستن درب موتور و درب راننده و بستن کمربند ایمنی راننده

زمانی که شرایط زیر پیش بیایند، سیستم هوشمند کنترل مصرف سوخت استارت / استاپ (Stop/Start) غیرفعال شده و موتور بصورت اتوماتیک خاموش نخواهد شد.

• نرسیدن دمای موتور به دمای عملیاتی مطلوب (از چهار درجه به بالا)

• عملکرد گرمکن / رطوبت زدایی شیشه ی جلو فعال است.

- سیستم تهویه ی اتوماتیک در حالت / حالت AUTO، سیستم تهویه اینگونه تشخیص می دهد که دمای انتخابی توسط راننده، حاصل نخواهد شد.
- توان باتری کمتر از ۶۵٪ کل توان بوده و یا دمای باتری در بازه ی مطلوب (۶۰°C ~ -۱۰) نمی باشد.
- ناکافی بودن وکیوم (سرووی) سیستم ترمز.
- داغ کردن استارت
- دنده ی انتخابی، دنده ی عقب و در زمان پارک خودرو می باشد و یا دنده ی انتخابی، دنده ی عقب و در حال پیش از پارک می باشد.
- در مناطقی با ارتفاع زیاد (رقت هوا)
- بر روی رمپ ها (سربالایی)

استارت اتوماتیک موتور

پس از خاموش کردن اتوماتیک موتور، در صورت تشخیص موارد زیر توسط خودرو، موتور به صورت اتوماتیک استارت خواهد شد، و در این زمان چراغ نشانگر (شماره ی ۱ در شکل) سیستم هوشمند کنترل مصرف سوخت استارت /

استاپ (Stop/Start) در صفحه کیلومتر خاموش خواهد شد: مدل های مجهز به گیربکس اتوماتیک: در حالت D، پدال ترمز را رها کرده یا در حالت P/N پدال ترمز / گاز را فشار دهید، یا دنده ی (R/D/S/W/Tiptronic) را انتخاب نمایید.

توجه: در بعضی موارد خاص، چراغ نشانگر بروز نقص در صفحه نمایشگر در طول استارت اتوماتیک موتور روشن خواهد شد. این موضوع در اثر کاهش ولتاژ در طول استارت موتور رخ داده و نشانگر نقص در سیستم نمی باشد. اگر چراغ نشانگر بروز نقص پس از تکمیل استارت موتور، روشن باقی بماند، به عاملیت خدمات پس از فروش مدیاموتورز مراجعه نمایید.

اگر بر اساس شرایط، خودرو تشخیص دهد، موتور خودرو پس از خاموش شدن اتوماتیک، بدون اینکه راننده حرکت خاصی انجام دهد، روشن خواهد شد:

- عملکرد گرمکن / رطوبت زدایی شیشه ی جلو فعال است.
- در حالت / حالت AUTO سیستم تهویه اینگونه تشخیص می دهد که دمای انتخابی توسط راننده، حاصل نخواهد شد.
- توان پایین باتری
- سرعت خودرو از محدوده ی تعیین شده، فراتر می رود
- ناکافی بودن وکیوم (سرووی) سیستم ترمز

باتری



در زمان شارژ یا دشارژ باتری توسط تجهیزات خارجی یا استارت کردن موتور، از طریق یک منبع خارجی، یا تامین برق برای تجهیزات خارج از خودرو، کابل منفی باید به نقطه‌ی اتصال بدنه وصل باشد و نه قطب منفی خود باتری، در غیر اینصورت، این امر، باعث بروز خطا در محاسبه‌ی توان باتری شده و در زمان استارت اتوماتیک موتور، باعث به وجود آمدن مشکلاتی خواهد شد.



برداشتن چندین باره‌ی سنسور باتری ممنوع می‌باشد زیرا این عمل باعث بروز خطا در محاسبه‌ی توان باتری شده و در زمان استارت اتوماتیک موتور، باعث به وجود آمدن مشکلاتی خواهد شد، مگر اینکه، قصد بر این باشد که باتری خودرو تعویض شود.

لطفاً با در نظر گرفتن شیوه‌های پیش رو، عمل نمایید؛ در غیر اینصورت خروجی باتری و فراتر از آن عملکرد سیستم

• کلید اصلی سیستم هوشمند کنترل مصرف سوخت استاپ/ استارت (شکل ۲) فشرده شود.

در صورت رخداد هر یک از موارد پیش رو، پس از خاموش شدن (استاپ) اتوماتیک موتور، شما تنها با استفاده از کلید استارت قادر به استارت مجدد خودرو خواهید بود. در این حالت چراغ نشانگر سیستم هوشمند کنترل مصرف سوخت استارت / استاپ (Stop/Start) در صفحه کیلومتر (شکل ۱)، خاموش خواهد شد و پیام "Use key to Start" در صفحه نمایش داده خواهد شد:

- کمربند ایمنی سمت راننده باز شود.
- درب راننده باز شود.
- درب موتور باز شود

توجه: در صورت افت و ضعیف شدن باتری، عملکرد استارت اتوماتیک موتور پس از خاموش شدن تصادفی موتور، ممکن است، عمل ننماید، در این زمان می‌توانید به بخش "افت شدید باتری، استارت غیر عملیاتی" مراجعه نمایید.

هوشمند کنترل مصرف سوخت استاپ/استارت تحت تاثیر قرار خواهند گرفت:

۱- برای خودرو هایی که مجهز به سیستم هوشمند کنترل مصرف سوخت استارت / استاپ، زمانیکه سر باتری منفی مجدداً نصب می شود، پیش از اینکه سیستم استارت / استاپ اتوماتیک، عملیاتی شود، باید ۴ ساعت از نصب سرباتری منفی گذشته باشد.

۲- در صورتیکه خودرو به مدت بیش از ۱۰۰ ساعت به صورت مداوم کار کرده باشد، باید حداقل به مدت ۴ ساعت در حالت توقف قرار گیرد تا به این ترتیب سیگنال وضعیت آن به حالت نرمال باز گردد.

۳- در زمان تعویض باتری خودرو، لطفاً از قطعات اصلی استفاده نمایید، در غیر اینصورت عملکرد استارت / استاپ نرمال خودرو، تضمین نمی شود

بروز نقص در سیستم هوشمند کنترل مصرف سوخت استارت / استاپ (Stop/Start)

در صورت بروز نقص در سیستم هوشمند کنترل مصرف سوخت استارت / استاپ (Stop/Start)، چراغ نشانگر سیستم هوشمند

کنترل مصرف سوخت به رنگ زرد روشن خواهد شد و پیام **Stop Start Fault, and the Intelligent Stop-Start** "Energy-Saving System will Stop Working" در صفحه ی نمایشگر، ظاهر خواهد شد. به عاملیت خدمات پس از فروش مدیاموتورز مراجعه نمایید.

در صورت بروز خطا در سیستم های دیگر، و روشن شدن چراغ های خطای مربوطه، مانند، نقص در موتور، نقص در گیربکس، نقص در SCS و غیره سیستم هوشمند کنترل مصرف سوخت استاپ/استارت نیز ممکن است، غیرفعال گردد. در این شرایط به عاملیت خدمات پس از فروش مدیاموتورز مراجعه فرمایید

افت شدید باتری، استارتر غیر علمباتی

در صورت افت شدید باتری، سیستم استارت اتوماتیک موتور و حتی استارت با کلید نیز ممکن نخواهد بود. در این زمان شما باید موتور خودرو را با یک منبع برق خارجی استارت نمایید، به این ترتیب:

۱- ترمینال مثبت باتری ثانوی را توسط کابل به ترمینال مثبت باتری خودرو وصل نمایید.

۲- ترمینال منفی باتری ثانوی را توسط کابل دیگر به نقطه ی اتصال بدنه ی خودرو وصل نمایید؛ برای شناسایی نقطه ی اتصال بدنه ی خودرو به قسمت ” استارت موتور بصورت باتری به باتری“ در بخش “ شرایط اضطراری و بروز نقص در خودرو ” مراجعه فرمایید؛ کابل منفی باید به نقطه ی اتصال بدنه وصل باشد و نه قطب منفی خود باتری، در غیر این، باعث بروز خطا در محاسبه ی توان باتری شده و در زمان استارت اتوماتیک موتور، باعث به وجود آمدن مشکلات مربوط به ایمنی خواهد شد.

۳- موتور را استارت نمایید، و سپس کابل ها را به ترتیب عکس از باتری ها جدا نمایید.

سیستم کروز کنترل*

ریست (۵)

تنظیم (۶)

توقف (۷)

سیستم کروز کنترل راننده را قادر می‌سازد سرعت خودرو را بدون استفاده از پدال گاز ثابت نگاه دارد. این ویژگی برای مسافت‌هایی که سرعت ثابت را به مدت طولانی می‌توان حفظ نمود، مانند بزرگراه‌ها در سفرهای طولانی، مفید است.

فعالسازی و عملیات کروز کنترل

سیستم کروز کنترل توسط یک اهرم که در سمت چپ فرمان و در زیر دسته راهنما قرار دارد، کنترل می‌شود.

۱- در حالیکه سوئیچ استارت در حالت ON قرار دارد، در صورتیکه اهرم کروز کنترل در حالت "OFF" باشد (شکل ۷)، سیستم کروز کنترل در حالت off می‌باشد؛ در صورتیکه اهرم کروز کنترل در حالت "ON" باشد (شکل ۴)، سپس سیستم کروز کنترل در حالت آماده باش می‌باشد. اهرم کروز کنترل را در حالت "ON" (شکل ۴) قرار دهید، چراغ نشانگر سبز رنگ کروز کنترل در صفحه کیلومتر روشن می‌شود. و سیستم کروز

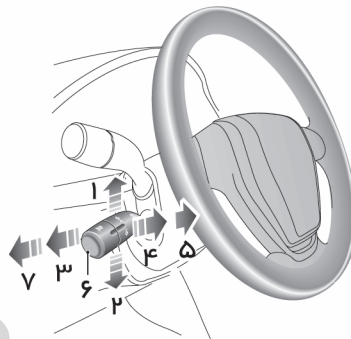

افزایش سرعت (۱)

کاهش سرعت (۲)

کنسل (۳)

استارت (۴)

کنترل در حالت آماده باش می باشد.

۲- زمانیکه سیستم کروز کنترل در حالت آماده باش می باشد، و سرعت فعلی خودرو از 40km/h بیشتر می باشد (بازه ی عملیاتی سیستم کروز کنترل ۴۰ ~ ۲۰۰ km/h می باشد) دکمه ی تنظیم ("Set") (شکل ۶) را در انتهای اهرم کروز کنترل فشار دهید، چراغ نشانگر سبز رنگ کروز کنترل در صفحه کیلومتر به رنگ زرد تغییر رنگ می دهد. و سیستم کروز کنترل وارد حالت فعالسازی می شود. سرعت هدف سیستم کروز کنترل سرعت واقعی در زمان فعالسازی سیستم می باشد. همزمان با فعالسازی، این سیستم بصورت اتوماتیک و بدون فشردن پدال گاز، سرعت خودرو را به حد تنظیم شده خواهد رساند و همان سرعت را حفظ خواهد کرد.

توجه: با قرار گرفتن اهرم کروز کنترل در حالت "OFF" (شکل ۷) و یا قرار گرفتن سوئیچ استارت در حالت خاموش، سرعت تنظیم شده و ذخیره شده در حافظه ی کروز کنترل، کنسل خواهد شد.

تنظیم سرعت هدف در کروز کنترل

زمانیکه کروز کنترل فعال شده است:

اهرم کروز کنترل را به سمت بالا (شکل ۱) داده و نگاه دارید و سرعت خودرو افزایش خواهد یافت. با رسیدن سرعت به حد مورد نظر، بلافاصله کلید را رها نمایید.

اهرم کروز کنترل را به سمت پایین (شکل ۲) داده و نگاه دارید و سرعت خودرو کاهش خواهد یافت. با رسیدن سرعت به حد مورد نظر، بلافاصله کلید را رها نمایید.

علاوه بر این، می توانید سرعت خودرو را با استفاده از اهرم کروز کنترل بصورت کنترل شده تر نیز، افزایش یا کاهش دهید؛ به این ترتیب با حرکت دادن اهرم کروز کنترل به سمت بالا (شکل ۱) و بلافاصله رها کردن آن، می توانید سرعت را افزایش داده و با حرکت دادن اهرم کروز کنترل به سمت پایین (شکل ۲) و بلافاصله رها کردن آن، می توانید سرعت را کاهش دهید. هر بار بالا یا پایین دادن اهرم کروز کنترل نزدیک به 1km/h بر سرعت خودرو افزوده و یا از آن خواهد کاست.

در زمان فعال بودن کروز کنترل شما می توانید با فشردن پدال گاز کنترل خودرو را به دست گرفته و سرعت را افزایش دهید،

سپس با رها کردن پدال گاز، سرعت خودرو به حالت سرعت تنظیم شده و تحت کنترل کروز کنترل باز خواهد گشت.

تعليق (Pause)

زمانیکه سیستم کروز کنترل فعال می باشد، عملیات زیر، می توانند سیستم کروز کنترل را به حالت آماده باش *standby* باز گردانند:

- قرار دادن اهرم در حالت کنسل (شکل ۳).
- دنده ی گیربکس اتوماتیک در حالت P، R یا N قرار گیرد
- شرایط نامطلوب جاده باعث شود تا سیستم SCS عمل نماید، در این حالت سیستم کروز کنترل به دلایل ایمنی بصورت اتوماتیک در حالت آماده باش قرار خواهد گرفت.
- جاده های شیبدار تند، باعث کاهش شدید در سرعت خواهند شد و باعث می شوند تا کروز کنترل بصورت اتوماتیک در حالت آماده باش قرار بگیرد
- در صورت فشردن دکمه ی ترمز پارک برقی (EPB)، در شرایط غیر عادی.

ریست / از سرگیری (Reset)

پس از اینکه سیستم کروز کنترل متوقف شود، در صورتیکه سیستم کروز کنترل کاملاً غیرفعال نشده باشد، شما می توانید سیستم کروز کنترل را با قرار دادن اهرم کروز کنترل در حالت ریست (شکل ۵)، مجدداً فعال نمایید. در این حالت سرعت هدف تنظیم شده ی کروز کنترل پیش از رفت به حالت آماده باش، تبدیل به سرعت هدف سیستم کروز کنترل خواهد شد.

توجه:

- هرگز در دنده ی عقب سیستم کروز کنترل را فعال ننمایید.
- از فعالسازی سیستم کروز کنترل در جاده های لغزنده و بارانی و جاده هایی که امکان حفظ یک سرعت ثابت در آنها ممکن نمی باشد، خودداری نمایید.
- زمانیکه دیگر قصدی برای استفاده از سیستم کروز کنترل ندارید، اهرم کروز کنترل را در حالت "OFF" (شکل ۷) قرار دهید.
- زمانیکه گیربکس اتوماتیک در حالت / حالت اسپرت (*sport*) قرار دارد، فعالسازی سیستم کروز کنترل توصیه نمی شود.

• زمانیکه سیستم کروز کنترل فعال است، ممکن است بسته به شرایط جاده (مانند سربالایی، سرپایینی و غیره) تفاوت هایی بین سرعت واقعی خودرو و سرعت هدف تنظیم شده در سیستم کروز کنترل وجود داشته باشد.

• در اثر تردد در جاده های شیب دار یا جاده های ناهموار، زمانیکه سرعت واقعی خودرو بسیار پایین تر از سرعت تنظیم شده در کروز کنترل باشد، یا SCS فعال شده باشد ممکن است که کروز کنترل بصورت اتوماتیک در حالت آماده باش قرار بگیرد.

• از فشار دادن و نگاه داشتن یک کلید به مدت طولانی و یا فشردن همزمان چند دکمه خودداری نمایید، در غیر اینصورت امکان بروز خطا در سیستم کروز کنترل وجود خواهد داشت. در صورت اتفاق افتادن چنین شرایطی، سوئیچ استارت را مجدداً خاموش و روشن نمایید.

صورت شناسایی مانع، سنسورها فاصله ی خودرو تا مانع را محاسبه کرده و این اطلاعات را با بوق هشدار به راننده اعلام می کنند.

نحوه کارکرد سیستم کمکی پارک

زمانیکه سوئیچ استارت در حالت ON قرار داشته باشد، سیستم کمکی پارک نیز هر زمان که دنده ی عقب انتخاب شود، بصورت اتوماتیک، فعال می شود، با خارج شدن دسته دنده از حالت دنده عقب، این سیستم نیز غیرفعال می شود. یک صدای بوق کوتاه، یک ثانیه پس از انتخاب دنده ی عقب به گوش خواهد رسید برای ایجاد اطمینان از اینکه سیستم فعال است.

توجه: پخش بوقی با صدای بلندتر و طولانی تر، به مدت ۳ ثانیه هنگام انتخاب دنده عقب، نشان دهنده نقص در سیستم است به عاملیت خدمات پس از فروش مدیاموتورز مراجعه فرمایید.

سیستم کمکی پارک (Parking Aid) *

سیستم کمکی پارک با سنسور مافوق صوتی *

سیستم کمکی پارک صرفاً برای راهنمایی راننده است. سنسورها ممکن است قادر به شناسایی انواع معینی از موانع چون تیره‌های باریک یا اشیاء کوچک حداکثر با چند سانتی متر پهنا، اشیاء کوچک نزدیک به زمین، اشیاء بالاتر از سطح صندوق عقب و برخی اشیاء با سطوح غیرانعکاسی نباشند.



سنسورها باید عاری از گرد و خاک، یخ و برف باشند. اگر رسوباتی بر روی سطح سنسورها تشکیل شود، ممکن است عملکرد آنها را مختل نماید. هنگام شستشوی خودرو، افشانه های آب پرفشار را مستقیماً از فاصله نزدیک به سمت سنسورها نگیرید.



سیستم کمکی پارک عقب

چهار سنسور مافوق صوتی در سپر عقب قرار دارند که محوطه پشت خودرو را جهت تشخیص موانع شناسایی می کنند. در

فواصل بوق هشدار سیستم کمکی پارک

در زمان حرکت دنده عقب:

اگر یک مانع در یک شعاع ۱.۵ متری از سنسورهای پارک عقب یا ۹۰ سانتی متری سنسورهای موجود در گوشه ها قرار داشته باشد، بوق هشدار فعال می شود. همچنان که خودرو به مانع نزدیکتر می شود، فواصل بوق های هشدار نیز کاهش می یابد. با قرار گرفتن مانع در ۳۰ سانتی متری سپر عقب خودرو، فواصل بوق های هشدار حذف شده و بوق ممتد به گوش می رسد.

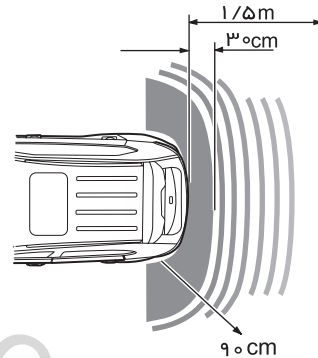

تصویر) نمایش داده می شود.

اطلاعات سیستم کمکی پارک *

بسیار مهم است که به خاطر بسیاری اطلاعات سیستم کمکی پارک، تنها یک سیستم کمکی برای پارک بوده و مسلماً بدون خطا نمی باشد. این سیستم جایگزین توانایی تشخیص و هدایت راننده نمی باشد.

اطلاعات سیستم کمکی پارک در صفحه ی نشانگر سیستم سرگرمی (پخش صوت و تصویر) نمایش داده خواهند شد و راننده را برای کنترل موقعیت اطراف خودرو در طول پارک، یاری خواهد کرد.

پس از روشن شدن سیستم سرگرمی (پخش صوت و تصویر) و انتخاب دنده ی عقب، اطلاعات سیستم کمکی پارک در صفحه ی نمایشگر، نمایش داده خواهد شد. سیستم های سرگرمی (پخش صوت و تصویر) مختلف، نمایشگرهای متفاوتی هم دارند.

رنگ صفحه ی نمایشگر اطلاعات سیستم کمکی پارک به ترتیب پیش رو تعریف می شود:

دوربین پارک عقب *

دوربین عقب صرفاً جهت راهنمایی است. دامنه دوربین محدود است. هنگام عقب رفتن صرفاً بر روی دید دوربین تکیه ننمایید.

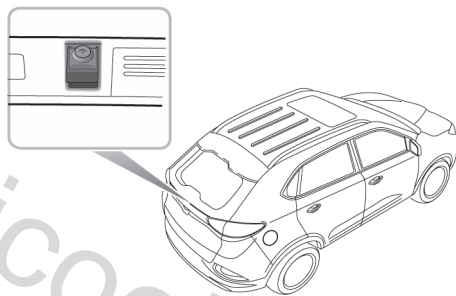

برخی از مدلها دارای دوربین پارک عقب نصب شده بین چراغ های پلاک عقب هستند. پس از انتخاب دنده عقب، دوربین تصویر هر چیزی را که دقیقاً پشت خودرو است، ثبت می کند. این تصویر در صفحه سیستم سرگرمی (پخش صوت و

صفحه ی نمایشگر بعضی مدل ها به ترتیب پیش رو می باشد:

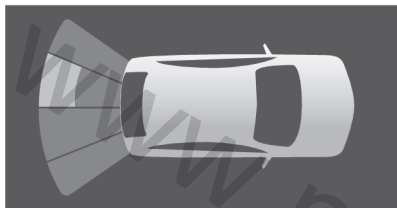

صفحه ی نمایشگر بعضی مدل ها به ترتیب پیش رو می باشد:

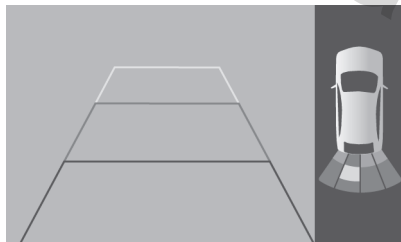

خاکستری: هیچ مانعی شناسایی نشده است.
سبز: فاصله ی خودرو تا مانع بیش از ۱m میباشد.
زرد: فاصله ی خودرو تا مانع بیش از ۳۰cm و کمتر یا برابر با ۱m می باشد.
قرمز: فاصله ی خودرو تا مانع کمتر از ۳۰cm و برابر با ۳۰cm می باشد.

حمل بار



از حمل بارهای بیش از حد سنگین و فراتر از حد مجاز در محورهای جلو و عقب خودرو، خودداری فرمایید. در غیر اینصورت امکان صدمه دیدن خودرو، محتمل می باشد.

فضای قرار دادن بار



هنگام استفاده از فضای پشتی صندلی های عقب برای حمل بار، اطمینان حاصل نمایید که پشتی های صندلی عقب محکم در وضعیت عمودی چفت شده اند.



در صورتیکه رانندگی با درب عقب باز، لازم باشد یا در صورتیکه نوارهای عایق درب عقب خراب باشند، اطمینان حاصل نمایید تمامی شیشه ها بسته شده باشند، دریچه های هوای سمت صورت را انتخاب و فن را در حالت حداکثر سرعت قرار دهید. این کار باعث می شود تا کمترین میزان از هوای آلوده ی خارجی وارد خودرو گردد.

در هنگام حمل بار در محفظه ی بار (پشت صندلی های عقب)، اطمینان حاصل نمایید که آیتم های سنگین تا حد امکان در پایین ترین سطح و تا حد امکان نزدیک به صندلی ها قرار گیرند، تا از پرتاب شدن بار در صورت ترمزگیری شدید یا تصادف جلوگیری شود.

با دقت رانندگی کرده و از ترمزگیری شدید یا دورهای ناگهانی، پرهیز نمایید.

حرکت با خودرو در حالیکه درب عقب باز است، بسیار خطرناک است. در صورتیکه در رانندگی با درب عقب باز، لازم باشد، بار موجود در محفظه ی بار و درب عقب هر دو باید، به خوبی مهار شوند، همچنین باید اقدامات لازم برای جلوگیری از ورود گازهای آلاینده ی خروجی خودرو، را انجام دهید.



قوانین راهنمایی و رانندگی در زمان حمل بار در محفظه ی بار خودرو باید رعایت شوند، در صورتیکه بار از داخل خودر خارج شود، اقدامات لازم برای هشدار به دیگر کاربران جاده، انجام شوند.

حمل بار در داخل خودرو



از حمل بارها، تجهیزات یا ابزار در داخل خودرو، در حالیکه به خوبی مهار نشده اند، خودداری فرمایید، در غیر اینصورت، خطر آسیب جدی سرنشینان، در صورت تصادف افزایش خواهد یافت.



برای حمل بار در داخل خودرو، از واداشتن راننده و سرنشین ها به تغییر حالت پشتی در وضعیت کاملا عمودی و یا مخدوش کردن دید، بپرهیزید.

برای افزایش فضای حمل بار، می توانید، پشتی صندلی های عقب را بخوابانید. در این رابطه نگاه کنید به قسمت "صندلی های عقب" در فصل "صندلی ها و تجهیزات ایمنی". زمانیکه بار در خودرو بارگیری شود، بار در پایین ترین وضعیت ممکن قرار داده و از مهار بودن آن اطمینان حاصل نمایید، تا به این ترتیب از خطر آسیب دیدن سرنشینان داخل خودرو در صورت تصادف یا ترمزگیری شدید و پرتاب شدن بارها در داخل اتاق، جلوگیری نمایید. در صورت قرار داشتن بار بر روی

صندلی، از نشستن بر رو بار یا کنار آن، جدا خودداری نمایید.

www.nasicoelec.ir

تجهیزات هشدار خطر فلاشر

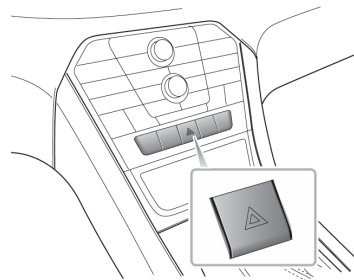

مثلث هشدار

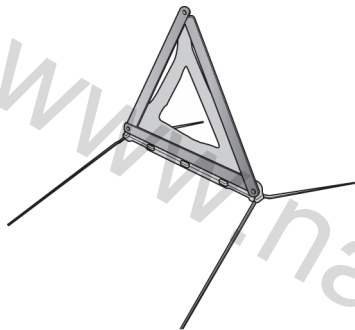

یک مثلث هشدار، همراه با خودرو شما ارائه شده و در محفظه‌ی بار قرار دارد. در صورتیکه باید خودرو را در جاده در وضعیت اضطراری متوقف نمایید، باید مثلث هشدار را تقریباً به فاصله ۵۰ تا ۱۵۰ متری پشت خودرو قرار دهید تا سایر رانندگان حاضر در جاده از وضعیت شما مطلع گردند.

قبل از متوقف یا کند کردن سرعت خودرو در وضعیت اضطراری، کلید فلاشر را فشار دهید. در صورتیکه خودرو شما سد راه شود یا در وضعیت خطرناکی باشد، تمامی چراغ‌های راهنما بصورت یکجا چشمک می‌زنند تا به سایر رانندگان حاضر در جاده هشدار دهند. پیش از شروع به حرکت فلاشر را خاموش نمایید.

استارت اضطراری موتور (باتری به باتری کردن) کابل های مخصوص باتری به باتری

⚠ استارت کردن خودرو با هل دادن یا کشیدن خودرو، اکیداً ممنوع می باشد.

⚠ اطمینان حاصل نمایید که هر دو باتری دارای ولتاژ واحد (۱۲ ولت) بوده و کابل های مورد استفاده، مناسب استفاده برای باتری های ۱۲ ولت خودرو می باشند.

⚠ از ایجاد جرقه در محفظه ی موتور، جلوگیری نمایید.

تنها روش مورد تایید برای استارت کردن خودرویی که باتری آن تخلیه شده است، روش باتری به باتری با کابل مناسب، می باشد.

در صورت استفاده از باتری یک خودروی دیگر، خودرو ها باید طوری در کنار هم پارک شوند که باتری ها تا حد امکان نزدیک به یکدیگر باشند، و مطمئن شوید که خودرو ها با یکدیگر تماس پیدا نکنند.

استارت موتور خودرو

⚠ کلیه اتصالات کابل های مخصوص باتری به باتری باید محکم باشند. نباید از گیره هایی استفاده نمود که امکان دارد تصادفاً از ترمینال های باتری ها (مثلاً در نتیجه لرزش موتور) جدا شوند. این کار می تواند باعث ایجاد جرقه و حتی منجر به احتراق یا انفجار گردد.

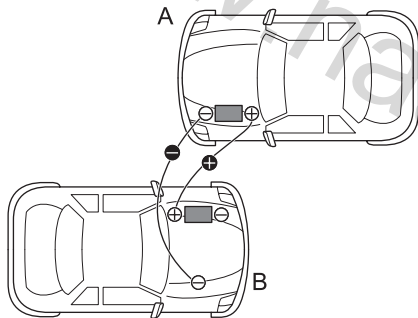

موتور به مدت ۲ دقیقه بصورت دور آرام روشن باشند.
۵- کابل ها را از باتری ها جدا کرده، جمع نمایید. جدا کردن کابل های باتری به باتری باید دقیقاً عکس روش بکار رفته برای اتصال آنها باشد. به این معنا که ابتدا کابل سیاه رنگ را از نقطه ی اتصال بدنه در خودروی برق گیرنده، قطع نمایید.



تا زمان برداشتن کابل ها، تجهیزات برقی خودرو را روشن ننمایید.

هندست (کلید استارت) هر دو خودرو را در حالت off قرار داده و تمامی تجهیزات برقی هر دو خودرو را خاموش نمایید، سپس بر اساس دستورالعمل زیر عمل نمایید:

۱- با استفاده از کابل قرمز رنگ، ترمینال های مثبت (+) هر دو باتری به یکدیگر وصل نمایید. با استفاده از کابل مشکی رنگ، ترمینال منفی باتری کمکی (A) را به یک نقطه ی اتصال بدنه ی مناسب (مانند دسته موتور یا سایر سطوح رنگ نشده) با حداقل فاصله ی نیم متر از باتری خودروی مورد کمک، (B) وصل نمایید.

۲- کنترل نمایید که کابل ها از قطعات متحرک هر دو موتور فاصله داشته باشند، سپس موتور خودروی کمکی را استارت زده و اجازه دهید چند دقیقه بصورت دور آرام روشن باشد.

۳- اکنون موتور خودروی دارای باتری تخلیه شده را استارت بزنیید (موتور خودرو را بیش از ۱۰ ثانیه استارت نزنید). در صورتیکه پس از چندین بار استارت کردن، موتور خودرو روشن نشود، برای انجام تعمیرات، به عاملیت خدمات پس از فروش مדיاموتورز مراجعه فرمایید.

۴- پس از روشن شدن موتور هر دو خودرو، اجازه دهید تا پیش از خاموش کردن موتور خودروی کمکی و قطع کابل ها، هر دو

حمل و بکسل کردن خودرو حلقه ی بکسل کردن

از سیم/طناب بکسل که پیچ خورده است استفاده ننمائید، هرگونه فشار منجر به باز شدن پیچ خوردگی سیم/طناب بکسل می تواند حلقه ی بکسل جلو را چرخانده و باز کند.

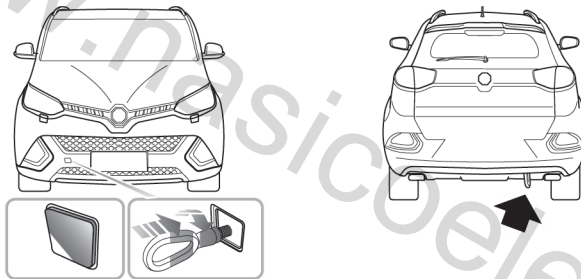

خودرو شما دارای یک حلقه ی بکسل قابل باز کردن می باشد، که می توانید در قسمت جلوی خودرو همچنین در عقب خودرو نصب نمایید. حلقه ی بکسل در جعبه ی ابزار در کف صندوق عقب ، نگهداری می شود.

برای نصب حلقه ی بکسل، گوشه سمت چپ درپوش حلقه بر روی سپر را فشار دهید تا درپوش باز شود. سپس حلقه را به پایه ی تعبیه شده در پشت سپر (طبق شکل)، پیچ نمایید. حلقه ی بکسل باید کاملاً محکم پیچ شده باشد.

توجه: روکش حلقه ی بکسل را می توان با یک بست پلاستیکی بر روی سپر مهار کرد.

هر دو نقطه ی نصب حلقه ی بکسل، برای بکسل کردن خودرو توسط افراد متخصص و تنها برای انتقال (کشیدن) خودرو در مواقعی مانند تصادف یا بروز نقص در آن طراحی شده اند. از یدک کشیدن کاروان یا تریلر از طریق این حلقه ها بپرهیزید.

حمل و بکسل کردن خودرو

 در صورتیکه بدلیل نقص الکتریکی مجبور به بکسل کردن خودرو می باشید، قرار دادن کلید استارت در حالت *On*، ایمن نمی باشد.

 در حالت بکسل کردن خودرو، از شتابگیری سریع و یا شروع به حرکت با سرعت بالا، خودداری نمایید تا از آسیب دیدن خودرو جلوگیری نمایید.

 از یدک کشیدن خودروی مجهز به سیستم *4WD* خودداری کردن و جهت حمل آن از خودروبر استفاده نمایید. در غیر اینصورت امکان صدمه دیدن *4WD* محتمل می باشد.

حمل و بکسل کردن بر روی دو چرخ (تعلیقی)

در صورتیکه خودرو از نوع دو چرخ متحرک باشد، بهترین برای حمل آن، حمل و بکسل بر روی دو چرخ می باشد. در این روش با استفاده از جرثقیل دو چرخ جلو را بلند کرده و خودرو

را بکسل نمایید. از بلند کردن چرخ های عقب جدا خودداری نمایید، در غیر اینصورت گیربکس ممکن است، صدمه ببیند.

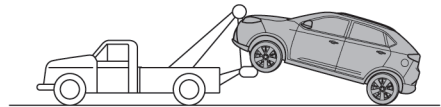

حمل و بکسل کردن بر روی چهار چرخ

سرعت بکسل کردن خودروی مجهز به گیربکس اتوماتیک دوال کلاچ، بر روی چهار چرخ نباید از 30 km/h و فاصله قابل پیمایش به این شکل نباید از 50 km تجاوز نماید. 

سرعت بکسل کردن خودروی مجهز به گیربکس دستی، بر روی چهار چرخ نباید از 30 km/h و فاصله قابل پیمایش به این شکل نباید از 50 km تجاوز نماید. 

در صورتیکه ضروری باشد خودروی دو چرخ متحرک را به شیوه ی بکسل کردن بر روی چهار چرخ، بر روی زمین بکسل نمایید، بر اساس روش ذیل عمل نمایید.

۱- کلید استارت را در وضعیت ON قرار دهید تا چراغ های ترمز، برف پاک کن ها و چراغ های راهنما در صورت لزوم قابل روشن کردن باشند.

۲- دسته دنده را در وضعیت N، قرار دهید.

۳- ترمز پارک را آزاد نمایید.

۴- در صورتیکه گیربکس صدمه دیده باشد یا در صورت که گیربکس روغن کم کرده باشد، از بکسل کردن خودرو به شیوه ی بکسل کردن بر روی چهار چرخ، بر روی زمین، خودداری نمایید.

۵- از بکسل کردن خودرو به صورت رو به عقب در حالیکه چرخ های جلو (چرخ های متحرک) بر روی زمین هستند، خودداری نمایید.

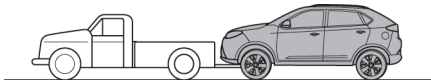

در این شرایط، با توجه به اینکه موتور خودرو خاموش می باشد، برای ترمز کردن، باید پدال ترمز را با فشار بیشتری فشرده و فرمان را با نیروی بیشتری بچرخانید، همچنین خط ترمز خودرو نیز طولانی تر خواهد بود.

www.nasicoelec.ir

(۱) را زیر چرخ ها قرار دهید، سپس بلوک-های لاستیکی ضد لغزش (۲) را دور تایر قرار دهید.
تسمه های مهاری (۳) را به دور چرخ ها بسته و بر روی خودروبر مهاری نمایید. تسمه ها را تا حدی سفت نمایید تا خودرو کاملاً بی حرکت و ثابت شود.

خودروبر یا تریلر همراه با طناب
در صورتیکه قرار باشد خودرو بر روی خودروبر حمل شود، طبق شکل باید مهاری گردد.

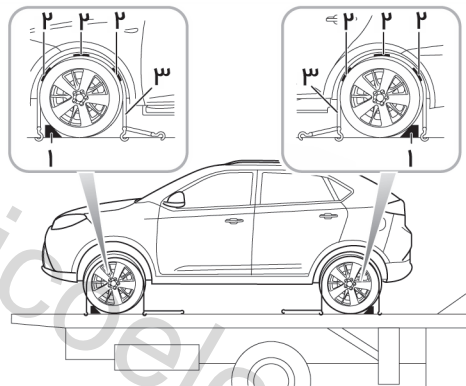

پس از قرار گرفتن خودرو بر روی خودروبر، ترمز پارک را فعال نمایید. دنده را در حالت خلاص قرار دهید. طبق شکل، گوه ها

تعمیر تایر (پنچرگیری) و تعویض چرخ شناسایی ابزار (شامل ابزار تعمیر تایر) *

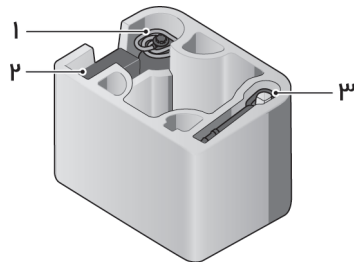

- 1- مخزن مایع مخصوص پنچرگیری
- 2- پمپ باد برقی
- 3- حلقه ی بکسل

تعمیر تایر (پنچرگیری) *

1- برجسب کف مخزن مایع مخصوص پنچرگیری را جدا کرده و برای هشدار به راننده تا سرعت خودرو در این شرایط از 80 km/h بالاتر نرود، بر روی فرمان نصب نمایید

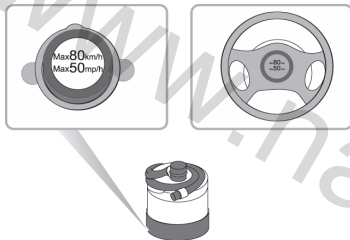

2- شیلنگ پمپ باد برقی را به مخزن مایع مخصوص پنچرگیری متصل نمایید. مخزن مایع مخصوص پنچرگیری را بر روی شیار پمپ باد برقی بصورت وارونه نصب نمایید. درپوس والف / والو تایر پنچر را باز کرده و سری / تبدیل شیلنگ مخزن مایع مخصوص پنچرگیری را به والو تایر وصل نمایید. بررسی کنید که دکمه ی پمپ باد برقی در حالت خاموش ("O") باشد،

سپس دوشاخه ی برق پمپ باد را به سوکت فندک متصل نمایید.

ثانیه زمان لازم است تا مخزن مایع مخصوص پنچرگیری تخلیه شود. و نزدیک به ۵ الی ۱۰ دقیقه زمان لازم است تا فشار باد تایر به (۲.۳Bar-۰.۲۳MPa) برسد.

توجه: زمانیکه درجه ی فشار پمپ عمل نماید، حداکثر فشار ممکن است به مدت کوتاهی به (۶Bar-۰.۶MPa) برسد، و سپس مجددا ادامه یابد.

۴- زمانیکه، فشار باد تایر به فشار تعیین شده برسد، پمپ را با فشردن "O" خاموش نمایید.

توجه: در صورتیکه فشار باد تایر، پس از ۱۰ دقیقه به حد تعیین شده نرسد، کیت پنچرگیری را از تایر جدا کرده و خودرو را به اندازه ی یک دور کامل تایر، حرکت دهید و مجددا تایر را باد کنید؛ در صورتیکه فشار باد تایر، مجددا به حد تعیین شده نرسد، تایر به شدت صدمه دیده است، و غیرقابل تعمیر می باشد. لطفاً با عاملیت خدمات پس از فروش مדיاموتورز تماس حاصل فرمایید.



توجه: برای جلوگیری از تخلیه باتری، موتور خودرو را روشن نمایید.

۳- کلید پمپ باد برقی را در حالت روشن قرار دهید ("+" را فشار دهید) و مایع پنچرگیری را تخلیه نمایید. نزدیک به ۳۰

• در صورتیکه فشار باد تایر بین (0.08MPa-0.8bar) و (0.23MPa-2.3bar) باشد، سپس پمپ باد برقی را به والو تایر وصل کرده و دوشاخه ی پمپ باد برقی را به سوکت فندک متصل نمایید. سپس پمپ باد برقی را روشن نمایید، تا زمانیکه فشار باد تایر به (0.23MPa-2.3bar) برسد. عملیات مرحله ی ۶ را تکرار نمایید.

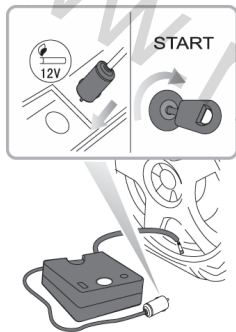

در صورتیکه فشار باد تایر برابر با (0.23MPa-2.3bar) باشد، می توانید به رانندگی ادامه دهید، اما سرعت خودرو نباید از

توجه: اگر پمپ باد برقی به مدت بیش از ۱۰ دقیقه عمل نماید، موتور برقی پمپ ممکن است در اثر داغ کردن بیش از حد، صدمه ببیند.

۵- مخزن مایع مخصوص پنچرگیری را از شکاف پمپ باز نمایید و شیلنگ مخزن مایع مخصوص پنچرگیری را از والو تایر جدا نمایید. دوشاخه ی پمپ هوا را بیرون کشیده و کیت پنچرگیری تایر را در محفظه ی بار قرار دهید.

۶- لطفاً در عرض یک دقیقه پس از عملیات پنچرگیری، ۵ کیلومتر با خودرو رانندگی نمایید تا مایع پنچرگیری بصورت مساوی و یکدست در تایر پخش شود، سرعت خودرو نباید بیشتر از ۸۰ km/h باشد. سپس توقف کرده و فشار باد تایر را اندازه گیری نمایید.

• اگر فشار بار تایر کمتر از (0.08MPa-0.8bar) باشد، نشانگر این است که تایر به شدت صدمه دیده و غیرقابل تعمیر می باشد. لطفاً با عاملیت خدمات پس از فروش مدیاموتورز تماس حاصل فرمایید.

۸۰ km/h فراتر رود و حداکثر مسافت قابل پیمایش در این شرایط ۲۰۰ km می باشد.

توجه: کیت پنچرگیری تایر تنها زمانی قابل استفاده می باشد که پنچری تایر در اثر سوراخ شدن با میخی (یا مشابه) با قطر کمتر از ۶mm رخ داده باشد، و تنها قادر به تعمیر بخش هایی از تایر که در شکل نمایش داده شده است، می باشد.

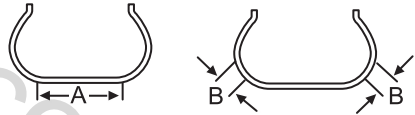

دسترسی به چرخ یدک و ابزار*

- ۱- کاور بار (۱) را در صورت موجود بودن، بلند نمایید.
- ۲- دستگیره ی موکت کف محفظه ی بار (۲) را بلند کرده، و توسط قلاب (A) از سقف آویزان نمایید.
- ۳- محفظه ی نگهداری اشیا در کف محفظه ی بار (B) را در صورت موجود بودن، خارج نمایید.
- ۴- مهره ی چرخ یدک (C) را باز کرده و چرخ را از محفظه ی بار صندوق خارج نمایید.
- ۵- کیت ابزار (D) را خارج نمایید.

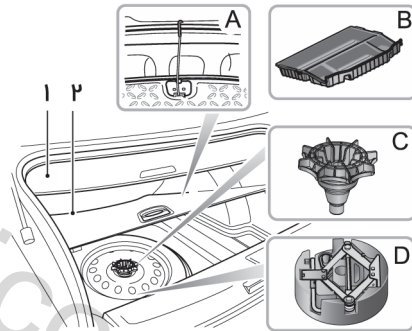

ابزار تعویض چرخ زاپاس

- ۱- ابزار باز کردن درپوش پیچ چرخ
- ۲- آچار چرخ
- ۳- حلقه ی بکسل
- ۴- آچار / دستگیره جک
- ۵- جک

تعویض چرخ *

در صورت نیاز به تعویض چرخ در طول یک سفر، در صورت امکان، محل امنی را به دور از گذرگاه اصلی، جهت توقف انتخاب نمایید. از سرنشینان بخواهید از خودرو پیاده شده و در محل امنی به دور از جاده منتظر بمانند. چراغ های فلاشر را روشن نمایید. مثلث هشدار را به فاصله ۵۰ تا ۱۵۰ متری پشت خودرو قرار دهید تا به سایر راننده ها هشدار دهد.

قبل از تعویض چرخ، چرخ های جلو باید در وضعیت صاف (رو به جلو) قرار داشته باشند. ترمز پارک را فعال نمایید و دسته دنده را در مدل های دارای گیربکس اتوماتیک در حالت N قرار دهید.

احتیاطات ذیل را رعایت نمائید:

پایه ی جک باید در سطحی با ثبات و مسطح قرار گیرد. در صورتیکه ناچار به استفاده از جک در شیب باشید، گوه ها را پیش/بعد از سه چرخ سالم دیگر، قرار دهید تا از حرکت تصادفی خودرو جلوگیری نمایید.

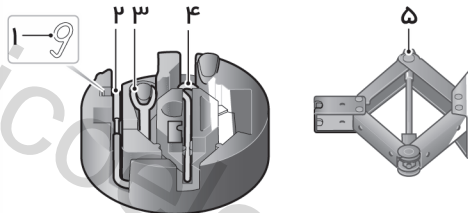

تنظیم جک در زیر خودرو

هنگامی که از جک برای بالا بردن خودرو استفاده می‌نمایید، هرگز زیر خودرو کار ننمایید. این جک صرفاً برای تعویض چرخ طراحی شده است.



برای جک زدن در زیر خودرو، هرگز از نقاط دیگری به غیر از نقاط تعیین شده جهت جک زنی استفاده ننمایید. این کار می‌تواند خسارت جدی به خودرو وارد آورد.



مراقب باشید تا از تماس تصادفی با قطعات زیر خودرو بخصوص اجزای داغ مانند اگزوز اجتناب ورزید.



جک را بر روی سطح صاف زمین، و در زیر نزدیکترین نقطه ی جک زنی به چرخي که باید تعویض شود، قرار دهید. توجه داشته باشید که سر گنبدی جک باید در تورفتگی صفحه ی قرنیز شاسی قرار بگیرد. (به شکل توجه نمائید)

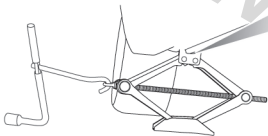
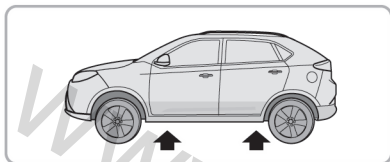

در حالیکه با دست، پیچ جک را می‌پیچانید، جک را تا جایی بالا بیاورید که سر جک در داخل تورفتگی صفحه ی قرنیز شاسی قرارگیرد. از نشستن کامل پایه ی جک بر روی سطح زمین/جاده اطمینان حاصل نمایید.

نصب چرخ زاپاس



فشار باد چرخ زاپاس را همیشه و مرتباً چک نمایید تا در زمان نیاز به چرخ، در اثر گذر زمان باد خالی نکرده باشد. همیشه بعد از تعویض یک چرخ، فشار تایر را در اولین فرصت چک نمایید.



همیشه از اینکه پیچ چرخ ها را با تورک مناسب ($nm120 \sim nm130$) سفت کرده باشید، اطمینان حاصل نمایید.

دهید که گم نشوند. پیش از باز کردن پیچ ها، از اینکه خودرو در وضعیتی پایدار قرار دارد، و احتمال لغزش نیست، اطمینان حاصل فرمایید.

۴- چرخ پنچر را خارج نمائید.

توجه: از قرار دادن چرخ ها بصورت خوابیده بر روی سطح جاده، خودداری نمائید، چون سطح جاده ممکن است باعث خراشیدگی آنها شود.

۵- چرخ زاپاس را جا زده و پیچ های چرخ را آنقدر سفت نمایید تا بر روی تویی چرخ ثابت شود.

۶- خودرو را پایین آورده و جک را جدا نمایید، سپس بطور کامل پیچ های چرخ را با آچار چرخ و بصورت ضربدری سفت نمایید.

۷- در پایان ابزارها را در جعبه ابزار قرار داده و جعبه ابزار را در محفظه ی کف صندوق عقب قرار دهید، مهره های چرخ زاپاس را سفت کرده چرخ تعویض شده را در بالای جعبه ابزار قرار داده در کف محفظه ی بار (در حال رو به پایین) قرار دهید، کفیوش محفظه ی بار را پایین داده و محفظه نگهداری اشیای

۱- قبل از بلند کردن خودرو، با استفاده از ابزار مخصوص درپوش های پیچ های چرخ را باز کرده و سپس با استفاده از آچار چرخ، هریک از پیچ های چرخ را به میزان نیم دور بر خلاف جهت عقربه های ساعت باز نمائید.

۲- دسته ی جک را وصل کرده و پیچ جک را در جهت عقربه های ساعت بچرخانید تا خودرو از زمین بلند شده و تایر از زمین فاصله بگیرد.

۳- پیچ های چرخ را باز کرده و آنها را در جعبه ابزار قرار

محفظه ی بار را بر روی کفپوش محفظه ی بار قرار دهید.

چرخ زاپاس کامپکت

بصورت یک زمان، تنها از یک چرخ زاپاس کامپکت می توان استفاده کرد، در غیر اینصورت عملکرد عملیاتی و عملکرد ترمز، ممکن است کاهش یافته، دچار نقص شود و در نتیجه منتهی به تصادف شده و باعث صدمه دیدن شما یا دیگران شود.



در زمان رانندگی در در جاده های یخ زده و پوشیده از برف، بهتر است تا چرخ زاپاس کامپکت را در عقب نصب نمایید، در غیر اینصورت قابلیت کنترل و مانور خودرو به شکل قابل توجهی ممکن است کاهش یافته و در نتیجه منتهی به تصادف شود. در صورت پنچر بودن تایر چرخ جلو، بهتر است، چرخ عقب را به جلو منتقل کرده و چرخ زاپاس کامپکت را در عقب نصب نمایید.



شما مجاز به بستن زنجیر چرخ بر روی چرخ زاپاس کامپکت نیستید، در غیر اینصورت، خودرو و زنجیر چرخ ممکن است صدمه ببینند.



توجه: بیش از حد سفت کردن پیچ ها ممکن است باعث صدمه دیدن آنها شود. از سفت کردن پیچ ها توسط فشار آوردن با یا اهرم کردن یک لوله بر روی آچار چرخ، خودداری نمایید.

توجه: در زمان تعویض چرخ، پیچ های چرخ را بصورت ضربدری و دو به دو سفت نمایید.

برای تعویض تایر، در اولین فرصت با عاملیت خدمات پس از فروش مدیاموتورز تماس بگیرید.

زمانیکه چرخ زاپاس کامپکت را بر روی خودرو نصب کرده اید، با احتیاط رانده و اجازه ندهید تا سرعت خودرو از ۸۰ km/h تجاوز ننماید. در همین حال، لطفاً تأثیر همگون (اصلی) خودرو را تعمیر کرده و چرخ زاپاس را تعویض نمایید. به این ترتیب، طول عمر چرخ زاپاس برای استفاده در شرایط اضطراری، طولانی تر خواهد شد.

توجه: در خودروهای مجهز به چرخ زاپاس کامپکت، از ورود به کارواش های اتوماتیک مجهز به ریل راهنما (*guide rail*) خودداری نمایید، زیرا چرخ زاپاس کامپکت، ممکن است در داخل ریل فرو رفته و گیر کند، که منتهی به صدمه دیدن تأثیر و دیگر قطعات خواهد شد.

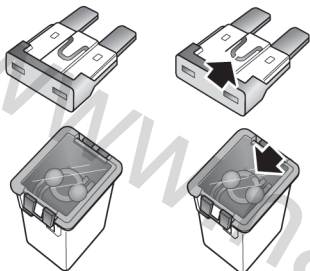

فیوزها

فیوزها، قطع کننده های ساده ی مداری می باشند که با جلوگیری از وارد آمدن بار بیش از حد بر مدارهای الکتریکی، از تجهیزات برقی خودرو حفاظت می کنند. یک فیوز سوخته زمانی مشخص می شود که، وسیله ی برقی مورد حفاظت آن فیوز، از کار بیفتد.

شماره و موقعیت هر یک از فیوزها در برچسب در سمت داخلی زیر درب هر یک از جعبه فیوزها، قرار دارد.

فیوز مشکوک به سوختن را می توانید با خارج کردن آن از داخل جعبه فیوز و بررسی اینکه آیا سیم داخل فیوز متصل است یا نه، تشخیص دهید.

توصیه می کنیم همیشه، تعدادی فیوز یدک در خودرو حمل نمایید.



از تعمیر فیوزهای سوخته و یا جایگزین کردن آنها با فیوزی غیر از فیوزی با مشخصات مناسب جدا خودداری فرمایید، در غیر اینصورت امکان اختلال در سیستم برق خودرو و یا حتی آتش سوزی در خودرو، وجود خواهد داشت.

در صورتیکه فیوز پس از تعویض مجددا بسوزد، به عاملیت خدمات پس از فروش مدیا موتورز مراجعه فرمایید.

۳- جعبه فیوز داخل اتاق خودرو

جعبه فیوز باتری

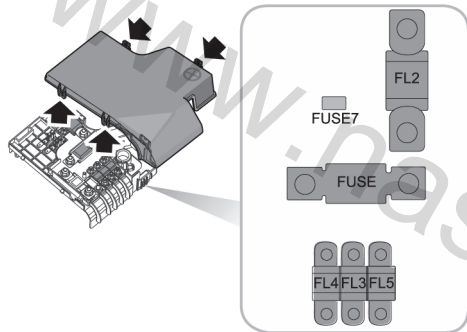

بررسی یا تعویض فیوزها

۱- کلید استارت را در حالت off قرار داده و تمام تجهیزات الکتریکی خودرو را خاموش نمایید و کابل منفی باتری را قطع نمایید.

جعبه فیوزها:

در این خودرو ۳ جعبه فیوز وجود دارد:

- جعبه فیوز باتری (بر روی باتری)
- جعبه فیوز داخل اتاق خودرو (در پشت کاور سمت چپ داشبورد)
- جعبه فیوز محفظه موتور (در محفظه موتور سمت چپ باتری واقع شده است)

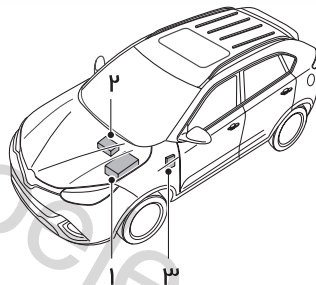

۱- جعبه فیوز محفظه موتور

۲- جعبه فیوز باتری

جعبه فیوز داخل اتاق خودرو

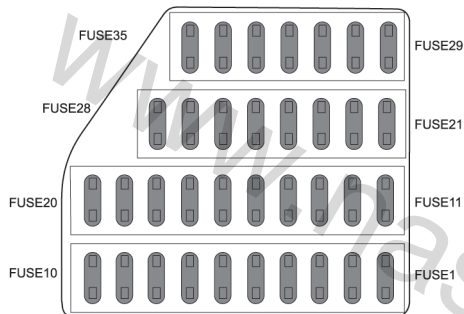

بررسی یا تعویض فیوزها

۱- کلید استارت را در حالت off قرار داده و تمام تجهیزات الکتریکی خودرو را خاموش نمایید و کابل منفی باتری را قطع نمایید.

۲- برای دسترسی به جعبه فیوز، کاور سمت چپ داشبورد

۲- برای دسترسی به فیوزها، ضامن های کاور را به ترتیب نمایش داده شده در شکل فشار دهید، تا باز شود.

۳- با استفاده از انبر فیوزکش، از انتهای فیوز گرفته و سپس فیوز را بیرون بکشید. فیوز سوخته را می توانید از قطع شدگی سیم آن تشخیص دهید.

۴- فیوز سوخته را با فیوزی از همان نوع و درجه آمپراژ تعویض نمایید.

کد	مشخصات	عملکرد
FUSE		
FUSE7	5A	مدیریت برق مبدل DC
FL2	200A	دینام
FL3	60A	سیستم فرمان برقی
FL4	200A	جعبه فیوز محفظه ی موتور
FL5	50A	جعبه فیوز اتاق

سمت راننده را باز نمایید.
۳- با استفاده از انبر فیوزکش، از انتهای فیوز گرفته و سپس
فیوز را بیرون بکشید. فیوز سوخته را می‌توانید از قطع شدگی
سیم آن تشخیص دهید.
۴- فیوز سوخته را با فیوزی از همان نوع و درجهٔ آمپراژ تعویض
نمایید.

www.nasicoelec.ir

مشخصات فیوزها

عملکرد	مشخصات	کد
سوئیچ اصلی روشنایی	5A	FUSE9
TBox	5A	FUSE10
پک سوئیچ درب راننده	5A	FUSE11
درب عقب	10A	FUSE12
یونیت کنترل سیستم کمکی پارک	5A	FUSE13
مدول کنترل سیستم دینامیک تنظیم ارتفاع نور	20A	FUSE14
سوئیچ استارت (کلید معمولی)	2A	FUSE15
سیم پیچ فرکانس پایین سیستم الکترونیکی آلارم ضد سرقت خودرو (کلید معمولی)	5A	FUSE16
سوکت اتصال دیاگ (دستگاه عیب یاب)	10A	FUSE17
TBox	5A	FUSE18
رادیو/سیستم رهیاب (NAV)، سانروف، چراغ سقفی	5A	FUSE19
پریز برق لوازم برقی کنسول وسط جلو	15A	FUSE20

عملکرد	مشخصات	کد
سیستم کنترل پایداری خودرو (SCS)	5A	FUSE1
مدیریت برق مبدل DC	5A	FUSE2
سوئیچ گرمکن صندلی	20A	FUSE3
یونیت کنترل سیستم ورود غیرعامل / هوشمند و استارت غیرعامل / هوشمند موتور	10A	FUSE4
یونیت کنترل تعویض و انتخاب دنده، نمایشگر PRND، سوئیچ سیستم استاپ - استارت، سیم پیچ زاپاس سیستم ورود غیرعامل/هوشمند و استارت غیرعامل/هوشمند موتور، سوئیچ تنظیم کننده ی آینه های بغل، سوئیچ ترمز پارک برقی	7.5A	FUSE5
کامپیوتر کنترل کیسه هوا	10A	FUSE6
مدول کنترل 4WD	7.5A	FUSE7
-	-	FUSE8

عملکرد	مشخصات	کد
رله ی تنظیم ارتفاع نور چراغ جلو سمت چپ، رله ی تنظیم ارتفاع نور چراغ جلو سمت راست	10A	FUSE34
مدول کنترل گیربکس اتوماتیک دوال کلاچ هفت دنده	25A	FUSE35

عملکرد	مشخصات	کد
-	-	FUSE21
-	-	FUSE22
آینه وسط، سوئیچ اصلی روشنایی - تنظیم ارتفاع نور چراغ جلو	7.5A	FUSE23
پریز برق لوازم برقی محفظه ی بار	15A	FUSE24
صفحه کیلومتر / پنل کنترل	5A	FUSE25
کنترلر سیستم تهویه ی مطبوع اتوماتیک	10A	FUSE26
سیستم سرگرمی (پخش صوت و تصویر) پنل کنترل تهویه مطبوع	5A	FUSE27
راديو/سیستم رهیباب (NAV)	15A	FUSE28
-	-	FUSE29
-	-	FUSE30
-	-	FUSE31
-	-	FUSE32
-	-	FUSE33

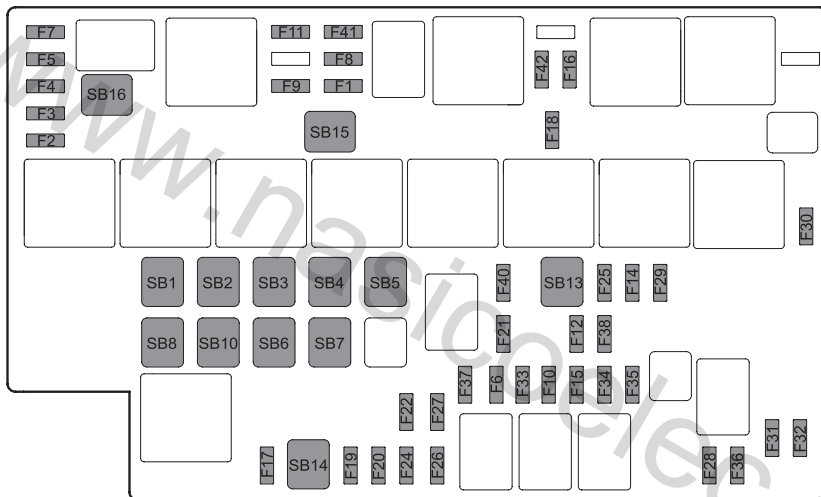

بررسی یا تعویض فیوزها

۱- کلید استارت را در حالت off قرار داده و تمام تجهیزات الکتریکی خودرو را خاموش نمایید و کابل منفی باتری را قطع نمایید.

۲- برای دسترسی به فیوزها، ضامن های کاور بالایی را فشار دهید، تا باز شود.

۳- با استفاده از انبر فیوزکش، از انتهای فیوز گرفته و سپس فیوز را بیرون بکشید. فیوز سوخته را می توانید از قطع شدگی سیم آن تشخیص دهید.

۴- فیوز سوخته را با فیوزی از همان نوع و درجه آمپراژ تعویض نمایید.

مشخصات فیوزها

کد	مشخصات	عملکرد
F1	10A	مدول کنترل موتور - تغذیه
F2	15A	مدول کنترل موتور

کد	مشخصات	عملکرد
F3	20A	سنسور اکسیژن هوای ورودی، سنسور اکسیژن گازهای خروجی
F4	10A	کونل ۱، ۲، ۳، ۴
F5	10A	شیر برقی کنیستر، سلنویید میل سوپاپ هوا، سلنویید میل سوپاپ دود، شیر کنترل وست گیت توربوشارژر، واترپمپ قابل سوئیچ (switchable)، ترموستات برقی، HFM، دامپ والو (dump valve)، سنسور سیگنال چراغ استپ ترمز، سوئیچ چراغ استپ ترمز، مدول کنترل موتور
F6	7.5A	المنت های گرمکن آینه های بغل
F7	10A	رله ی واترپمپ برقی
F8	15A	رله ی پمپ سوخت
F9	15A	مدول کنترل گیربکس اتوماتیک دوال کلاچ شش دنده

عملکرد	مشخصات	کد
-	-	F23
سیم پیچ کنترل رله ی گیربکس اتوماتیک دوال کلاچ هفت دنده	5A	F24
مدول کنترل بدنه - تغذیه	25A	F25
سوئیچ تنظیم کننده ی شیشه عقب سمت چپ	30A	F26
سوئیچ تنظیم کننده ی شیشه عقب سمت راست	30A	F27
رله ی بوق	20A	F28
رله ی برف پاک کن شیشه ی جلو	25A	F29
رله ی شیشه شوی شیشه ی جلو	20A	F30
رله ی برف پاک کن شیشه ی عقب	20A	F31
رله ی شیشه شوی شیشه ی عقب	20A	F32
-	-	F33
چراغ جلو چپ	10A	F34
چراغ جلو راست	10A	F35

عملکرد	مشخصات	کد
الکتروموتور شیشه بالابر درب راننده	30A	F10
تغذیه ی کامپیوتر کنترل کیسه هوا	5A	F11
مدول کنترل بدنه - تغذیه	25A	F12
-	-	F13
مدول کنترل بدنه - تغذیه	25A	F14
سوئیچ شیشه بالابر درب سرنشین جلو	30A	F15
مدول کنترل گیربکس، مدول کنترل موتور، یونیت کنترل تعویض و انتخاب دنده	10A	F16
رله ی کمپرسور تهویه مطبوع	10A	F17
مدول کنترل موتور	5A	F18
سوئیچ تنظیم کننده ی درب راننده	20A	F19
سانروف	30A	F20
رله ی سوئیچ استارت	10A	F21
مدول کنترل بدنه - تغذیه	25A	F22

عملکرد	مشخصات	کد
سیستم کنترل پایداری خودرو (SCS)	40A	SB7
رله ی فن بخاری / کولر	40A	SB8
-	-	SB9
مدول کنترل بدنه - تغذیه	25A	SB10
-	-	SB11
-	-	SB12
رله ی گیربکس هفت دنده ی اتوماتیک دوال کلاچ	40A	SB13
مدول ترمز پارک برقی	40A	SB14
مدیریت برق مبدل DC	40A	SB15
فن خنک کن - دور پایین	40A	SB16

عملکرد	مشخصات	کد
رله ی آب پاش چراغ جلو	30A	F36
رله ی چراغ مه شکن جلو	15A	F37
مدول کنترل بدنه - تغذیه	25A	F38
-	-	F39
رله ی آینه ی بغل گرمکن دار / شیشه عقب	30A	F40
مدول کنترل بدنه، پشت آمپر - استارت	10A	F42
رله ی اصلی	30A	SB1
فن خنک کن - دور بالا	60A	SB2
فن خنک کن - دور متوسط	50A	SB3
رله ی کنترل برق KLR	40A	SB4
رله ی استارت	40A	SB5
سیستم کنترل پایداری خودرو (SCS)	30A	SB6

تعویض لامپ چراغ ها
مشخصات لامپ چراغ ها

توان	مشخصات	لامپ
21W	WY21W	لامپ چراغ های راهنمای عقب
5W	W5W	لامپ چراغ ترمز سوم
5W	W5W	لامپ چراغ سقفی جلو
10W	C10W	لامپ چراغ سقفی عقب
10W	C10W	چراغ های جعبه داشبورد
10W	C10W	چراغ های محفظه ی بار

توان	مشخصات	لامپ
55W	H7	لامپ چراغ جلو نور پایین (هالوژن)
35W	D3S	لامپ چراغ جلو نور پایین (زنون)
55W	H7	لامپ چراغ جلو نور بالا
5W	W5W	لامپ چراغ های کوچک جلو
35W	H8	لامپ چراغ های مه شکن جلو
21W	WY21W	لامپ چراغ های راهنمای جلو
5W	WY5W	لامپ چراغ های راهنمای جانبی
16W	W16W	لامپ چراغ های دنده عقب
21W	W21W	لامپ چراغ های مه شکن عقب
5W	W5W	لامپ چراغ های کوچک عقب
21/5W	W21/5W	لامپ چراغ ترمز / لامپ چراغهای کوچک عقب
5W	W5W	لامپ چراغ های پلاک

چراغ مطالعه و سقفی جلو

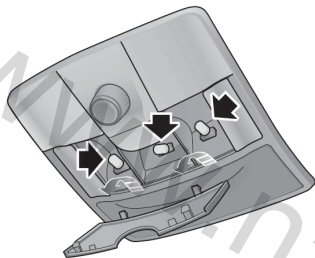

- ۱- از یک پیچگوشتی تخت کوچک استفاده نمایید و به آرامی طلق را از چراغ جدا نمایید.
- ۲- لامپ را از داخل پایه ی لامپ بیرون بکشید. پروسه ی نصب و تعویض لامپ بر عکس پروسه ی باز کردن لامپ می باشد. برای جازدن طلق، ابتدا دو زبانه در جلوی طلق را جا بیندازید و سپس با دقت طلق را خم و خارها را در سر جای خود قرار دهید، طلق را به سمت بالا فشار دهید تا در سر جای خود قرار گیرد.

تعویض لامپ چراغ ها

قبل از تعویض هر لامپ، کلید چراغ ها را خاموش کرده و هندست (کلید استارت) را در حالت off قرار دهید، تا از اتصال کوتاه (اتصال) احتمالی جلوگیری شود.

توجه: لامپ ها را فقط با لامپ هایی از همان نوع و مشخصات تعویض نمایید.

هنگام تعویض لامپ ها، مراقب باشید که انگشتان شما با شیشه ی لامپ تماس پیدا نکنند، در غیر اینصورت و در صورت آلوده شدن سطح لامپ، سطح لامپ مخدوش شده و کارایی آن کاهش خواهد یافت. برای جابجا کردن لامپ، همیشه از پارچه استفاده نمایید. در صورت لزوم، شیشه ی لامپ را با الکل تمیز نمایید تا اثر انگشتانتان روی آنها نماند.

در رابطه با لامپ هایی که در لیست ذکر نشده اند، و نیاز به تعویض آنها است، به عاملیت خدمات پس از فروش مدیاموتورز تماس حاصل نمایید.

چراغ سقفی عقب

انتهای طلق در چراغ جا بیفتد. طلق را به سمت بالا فشار دهید تا کلیک کرده و در وضعیت خود قرار گیرد.



- ۱- از یک پیچگوشتی تخت کوچک استفاده نمایید و به آرامی طلق را از چراغ جدا نمایید.
- ۲- لامپ را از داخل پایه ی لامپ بیرون بکشید. پروسه ی نصب و تعویض لامپ بر عکس پروسه ی باز کردن لامپ می باشد. برای جا زدن طلق، ابتدا دو زبانه در جلوی طلق را جا بیندازید و سپس با دقت طلق را خم نمایید تا دو زبانه در

لامپ چراغ جعبه داشبورد * و لامپ چراغ محفظه ی بار

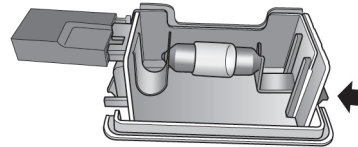

۱- یک پیچگوشتی سر تخت کوچک را وارد فرورفتگی واقع در بخش زیرین سمت کم عرض تر لنز چراغ (به جهت فلش در شکل توجه فرمایید) نمایید و با دقت مجموعه ی پایه ی لامپ را خارج نمایید.

۲- در حالیکه لامپ را می چرخانید، فشار دهید تا خارج شود پروسه ی نصب و تعویض لامپ بر عکس پروسه ی باز کردن لامپ می باشد

www.nasicoelec.ir

سرویس ها

سرویس های دوره ای

ایمنی، قابلیت اطمینان و عملکرد خودرو شما به نحوه ی سرویس و نگهداری آن بستگی دارد.

باید اطمینان حاصل نمایید که سرویس های دوره ای در هنگام نیاز و مطابق با اطلاعات موجود در راهنمای تعمیر و نگهداری و گارانتی انجام می شود.

سرویس و نگهداری

نمایشگر مسافت قابل پیمایش باقی مانده تا زمان سرویس در مرکز پیام، مسافت قابل پیمایش باقی مانده تا زمان سرویس بعدی را نشان میدهد. نگاه کنید به "مرکز پیام" در بخش "تجهیزات و کنترل ها". پس از تکمیل هر سرویس، نمایشگر سرویس بعدی توسط عاملیت خدمات پس از فروش مدیاموتورز، صفر خواهد شد.

توجه: اگر سرویسی در زمان مقرر انجام نشود (یا عدد نمایشگر مسافت قابل پیمایش باقی مانده تا زمان سرویس صفر نشود)،

عدد نمایشگر مسافت قابل پیمایش باقی مانده تا زمان سرویس که به صفر رسیده است تا زمان تنظیم مجدد آن توسط راننده، در عدد صفر باقی می ماند.

سوابق سرویس

اطمینان حاصل نمائید که عاملیت خدمات پس از فروش مدیاموتورز، سوابق سرویس را بعد از هر سرویس وارد دفترچه کرده و مهر و امضاء نماید.

تعویض روغن ترمز

روغن ترمز باید بر اساس اطلاعات موجود در راهنمای تعمیر و نگهداری و گارانتی تعویض گردد.

توجه: تعویض روغن ترمز هزینه ی اضافی در بر خواهد داشت.

تعویض مایع خنک کننده ی موتور

مایع خنک کننده ی موتور (آب رادیاتور) (محلول ضد یخ و آب) باید بر اساس اطلاعات موجود در راهنمای تعمیر و نگهداری و گارانتی تعویض گردد.

توجه: تعویض مایع خنک کننده ی موتور هزینه ی اضافی در بر خواهد داشت.

کنترل آلاینده‌گی

خودرو شما مجهز به تجهیزات کنترل انتشار گاز های خروجی می باشد که برای برآورده نمودن شرایط قانونی و منطقه ای خاص کشوی شما طراحی شده است. تنظیمات نادرست موتور می تواند اثر نامطلوبی بر گاز های خروجی موتور (اگزوز)، عملکرد موتور و مصرف سوخت داشته و همچنین باعث ایجاد بالا رفتن دما شود که منجر به آسیب دیدن موتور و کاتالیزور می شود..

سرویس و نگهداری توسط مالک

 هر نوع افت ناگهانی یا قابل ملاحظه در سطوح روغن ها (مایعات) یا فرسایش غیرعادی تایر ها باید بلافاصله گزارش شود. جهت اطلاعات بیشتر به عاملیت خدمات پس از فروش مדיاموتورز مراجعه نمایید.

علاوه بر سرویس های عادی که قبلاً ذکر شد، برخی بازرسی های ساده نیز باید در فواصل زمانی کوتاه تر انجام شوند. می توانید این بازرسی ها را خودتان انجام دهید. توصیه های لازم در صفحات بعدی ارائه شده است.

بازرسی های روزانه

- عملکرد چراغ ها، بوق، چراغ های راهنما، برف پاک کن ها، شیشه شوی ها و چراغ های هشدار.
- عملکرد کمربند های ایمنی و ترمزها. بررسی زیر خودرو از نظر وجود مایعات، که می تواند نشانگر وجود نشتی (روغن یا هر از همین قبیل) در خودرو باشد.
- تایرها از نظر ظاهری بررسی شوند.



شما باید مطلع باشید که تعویض، تغییر یا دستکاری این تجهیزات، توسط مالک یا تعمیرکار خودرو، باعث ابطال گارانتی خودرو خواهد شد. بعلاوه تنظیمات موتور نباید دستکاری شود.

بازرسی های هفتگی

- بررسی سطح روغن موتور
- سطح مایع خنک کننده ی موتور
- سطح روغن ترمز
- سطح مایع شیشه شوی
- وضعیت و فشار باد تایر ها
- عملکرد سیستم تهویه مطبوع (AC)

توجه: در صورتیکه خودرو در دوره های زمانی طولانی و در سرعت های بالا استفاده شود، سطح روغن موتور باید به دفعات بیشتری بازرسی شود.

استفاده از خودرو در شرایط خاص

در صورتیکه خودرو شما بطور پیوسته در شرایط پر گرد و غبار استفاده گردد یا در شرایط آب و هوای نامطلوب و در مناطقی که دمای محیطی آنها بصورت معمول زیر صفر یا و یا بسیار بالا می باشد مورد استفاده قرار گیرد، باید توجه بیشتری به الزامات سرویس آن مبذول گردد. شما باید عملیات سرویس و نگهداری

مخصوص شرایط خاص را برای این خودرو انجام دهید (نگاه کنید به دفترچه ی راهنمای سرویس، نگهداری و گارانتی یا با عاملیت خدمات پس از فروش مدیاموتورز تماس بگیرید).



ایمینی در تعمیرگاه

فن های خنک کننده ممکن است بعد از خاموش شدن موتور به کار افتاده و برای چند دقیقه به کار خود ادامه دهند. وقتی که مشغول کاری در محفظه ی موتور، هستید، فاصله ی ایمنی را از تمامی این فن ها رعایت نمایید.

در صورتیکه نیاز باشد تا خود شما عملیات سرویس و نگهداری را انجام دهید، همواره احتیاط های ایمنی زیر را رعایت نمایید:

- دست ها و لباس خود را از تسمه پروانه و پولی ها دور نگاه دارید.

- اگر خودرو تازه متوقف شده باشد، تا زمانی که موتور خنک شود به آگزوز و اجزای سیستم رادیاتور دست نزنید.
- وقتی که موتور در حال کار است یا هندست (کلید استارت) داخل سوئیچ است، به کابل های باتری و اجزای برقی دست نزنید.

- هرگز موتور خودرو را بصورت روشن، در فضاهای بسته و بدون تهویه رها ننمایید. گاز های خروجی از آگزوز سمی بوده و فوق

العاده خطرناک هستند.

- زمانیکه تنها با استفاده جک تعویض چرخ، خودرو را بالا داده اید، از رفتن به زیر خودرو و کار کردن در زیر آن بپرهیزید.
- اطمینان حاصل نمائید که هر گونه عامل آتش زا و یا چراغ های بدون محافظ از محفظه موتور دور باشند.
- از لباس محافظ شامل دستکش هایی از جنس غیر قابل نفوذ استفاده نمائید.

- پیش از شروع به کار در محفظه ی موتور، جواهر آلات و دستبند های فلزی خود را باز نمایید.
- ابزار آلات و قطعات فلزی خودرو نباید با کابل های یا ترمینال های باتری تماس پیدا کنند.

مایعات سمی

مایعات به کار رفته در خودرو، سمی بوده و نباید با پوست بدن به خصوص پوست زخمی تماس داشته باشند. این مایعات شامل اسید باتری، ضدیخ، روغن فرمان هیدرولیک، بنزن و مشتقات نفتی، سوخت دیزل، روغن موتور و مواد شوینده در مایع شیشه شوی می باشند.

برای حفظ سلامت و ایمنی خود، همیشه دستورالعمل ها و

هشدارهای چاپ شده بر روی ظرف مایعات را مطالعه کرده و به کار ببندید.

روغن موتور استفاده شده

تماس طولانی و مداوم با روغن موتور، می تواند، باعث اختلالات پوستی جدی شامل آماس پوستی و سرطان پوست شود. بعد از تماس، دست ها و نواحی تماس را بطور کامل بشویید. روغن موتور مستعمل باید بطور صحیح دور ریخته شود. دور ریختن غیر صحیح می تواند تهدیدی برای محیط زیست باشد.

www.nasicoelec.ir

درب موتور

باز کردن درب موتور

زمانیکه درب موتور تنها توسط زبانه/ضامن ایمنی مهار شده باشد، از راندن خودرو بپرهیزید.



۱- دستگیره ی پران درب موتور (مطابق شکل A) را در داخل خودرو، در سمت راننده، بکشید.

۲- برای آزاد کردن زبانه/ضامن ایمنی، اهرم متصل بر روی پایه ی قفل درب موتور را به سمت چپ، فشار دهید (مطابق شکل B).

۳- درب موتور را بالا داده و به میل نگاهدارنده، تکیه دهید.

بستن درب موتور

میل نگاهدارنده را آزاد کرده و در حالیکه با یک دست درب را نگاه داشته اید، با دست دیگر میل را در محل خود، ثابت نمایید. سپس درب موتور را با هر دو دست پایین بیاورید. وقتی درب موتور تقریباً ۳۰ ~ ۲۰ سانتی متر با قفل فاصله داشت، درب را رها کرده و در همین حال بصورت یکنواخت و با استفاده از هر دو دست به سمت پایین به درب شتاب دهید، تا کاملاً بسته شود.

بعد از بستن ، سعی نمایید لبه جلویی آن را بلند نمایید تا مطمئن شوید که قفل درب کاملاً بسته است. شما می توانید لبه ی جلویی درب موتور را با دست گرفته و از بسته بودن آن اطمینان حاصل نمایید.

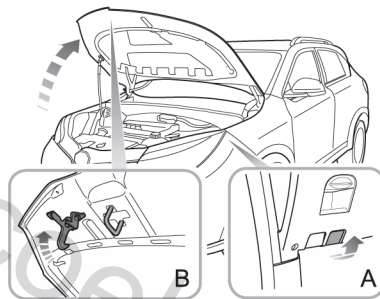

آلارم هشدار باز بودن قفل درب موتور

در صورت بسته نشدن صحیح درب موتور، با قرار گرفتن کلید استارت را در حالت ACC یا ON/RUN/START، یک چراغ هشدار در مرکز پیام روشن خواهد شد. این چراغ هشدار در زمان حرکت خودرو، چشمک زده و با یک بوق هشدار همراه خواهد بود. نگاه کنید به "مرکز پیام" در بخش "تجهیزات و کنترل ها".



- بدلائل ایمنی، درب موتور بایستی به هنگام رانندگی کاملاً بسته باشد. لذا بعد از بستن درب موتور از بسته بودن کامل آن اطمینان حاصل نمایید، به همین منظور می توانید چک نمایید که آیا لبه های درب موتور بصورت کامل با بدنه ی خودرو مماس شده است یا نه.
- در صورتیکه در حال حرکت متوجه شدید که درب موتور بطور کامل بسته نمی باشد، بایستی با احتیاط خودرو را در کنار جاده متوقف کرده و درب موتور را ببندید.
- زمانیکه درب موتور را به میل نگاهدارنده تکیه داده باشید، از اینکه درب بطور ایمن ثابت شده است، اطمینان حاصل نمایید، زیرا در صورت سقوط تصادفی درب، امکان صدمه دیدن جدی خودرو و افراد محتمل می باشد.
- در زمان بستن درب، مراقب دست های خود باشید.

محفظه ی موتور محفظه ی موتور ۲.۰L توربو

در هنگام کار کردن در محفظه ی موتور، همیشه موارد مندرج در بخش "ایمنی در تعمیرگاه" را رعایت نمایید. نگاه کنید به "سرویس و نگهداری" در همین بخش.



- ۱- درپوش روغن ریز موتور (سیاه رنگ)
- ۲- گیج روغن موتور (زرد رنگ)
- ۳- درپوش مخزن روغن ترمز (زرد رنگ)
- ۴- درپوش مخزن انبساط مایع خنک کننده ی موتور (سیستم رادیاتور) (سیاه رنگ)
- ۵- درپوش مخزن مایع شیشه شوی (آبی رنگ)

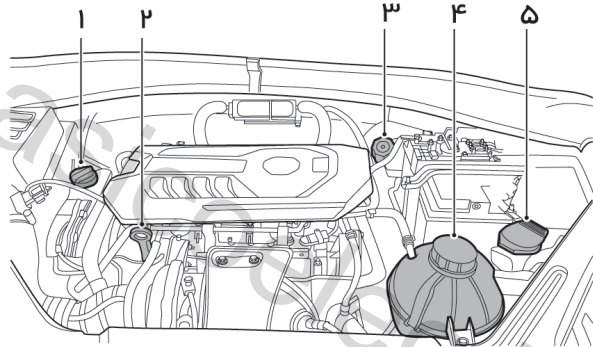

محفظه ی موتور محفظه ی موتور ۱.۵L توربو

در هنگام کار کردن در محفظه ی موتور، همیشه موارد مندرج در بخش "ایمنی در تعمیرگاه" را رعایت نمایید. نگاه کنید به "سرویس و نگهداری" در همین بخش.



- ۱- درپوش روغن ریز موتور (سیاه رنگ)
- ۲- گیج روغن موتور (زرد رنگ)
- ۳- درپوش مخزن روغن ترمز (زرد رنگ)
- ۴- درپوش مخزن انبساط مایع خنک کننده ی موتور (سیستم رادیاتور) (سیاه رنگ)
- ۵- درپوش مخزن مایع شیشه شوی (آبی رنگ)

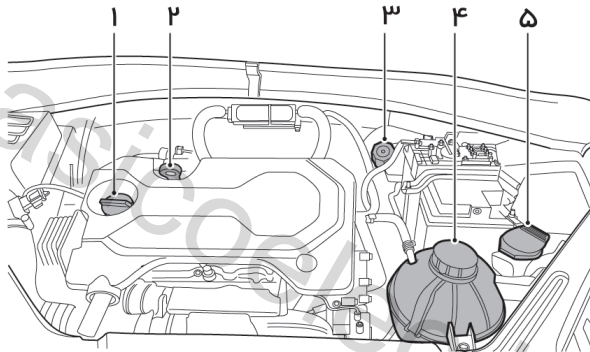

روغن موتور

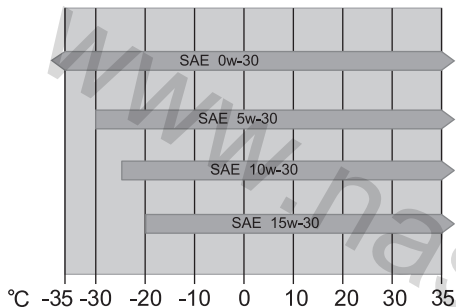

درجه بندی روغن موتور بر اساس استاندارد ACEA اتحادیه خودروسازان اروپایی (ACEA) روغن موتور را بر اساس کارکرد و کیفیت طبقه بندی می نماید. برای اطمینان از حداکثر محافظت از موتور خودرو خود، از روغن موتور نوع ACEA C3 که مورد تایید عاملیت خدمات پس از فروش مدیاموتورز می باشد، استفاده نمایید.

ویسکوزیته ی روغن مورد استفاده را مطابق با دمای محیطی که خودروی شما در آن تردد می کند، انتخاب نمایید. در صورتیکه دامنه تغییر دما بسیار اندک باشد، استفاده از روغن با ویسکوزیته اصلی را ادامه دهید.

اگر از خودرو در نواحی سردسیری استفاده می نمایید، توصیه می شود از روغن موتوری با ویسکوزیته ی SAE 0W-30، که مورد تایید عاملیت خدمات پس از فروش مدیاموتورز می باشد، استفاده شود.

چک کردن سطح روغن و اضافه کردن روغن

رانندگی با خودروی که سطح روغن موتور آن بالاتر از علامت *MAX* یا پایین تر از علامت *MIN* بر روی گیج روغن باشد، باعث آسیب دیدن موتور می شود.



دقت نمایید تا از ریختن روغن موتور روی موتور داغ خودداری نمائید چون ممکن است آتش بگیرد!

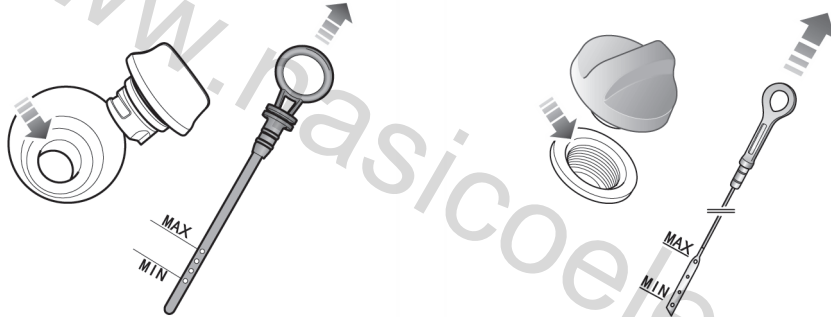

موتور ۱.۵L توربو

موتور ۲.۰L توربو

مشخصات روغن موتور

لطفاً از روغن توصیه شده و مورد تأیید شرکت مدیاموتورز استفاده نمایید. لطفاً به بخش "مایعات توصیه شده و ظرفیت ها" مراجعه نمایید.

توجه: از مواد افزودنی به روغن که مورد تأیید شرکت مدیاموتورز نمی باشد استفاده ننمایید، در غیراینصورت امکان صدمه دیدن خودرو، محتمل می باشد.



در صورتیکه خودرو در دوره های زمانی طولانی و در سرعت های بالا استفاده شود، سطح روغن موتور باید به دفعات بیشتری بازرسی شود.

سطح روغن موتور را بطور هفتگی چک کرده و در صورت نیاز، روغن اضافه نمایید. بطور ایده آل، سطح روغن باید زمانی بازرسی شود که موتور سرد است و خودرو در وضعیت تراز قرار داشته باشد. اگر موتور خودرو روشن بوده و گرم باشد، بعد از خاموش کردن خودرو، باید، حداقل دو دقیقه باید صبر نمایید و سپس سطح روغن را بازرسی نمایید.

۱- گیج روغن را بیرون کشیده و تیغه ی آن را تمیز نمایید.
۲- به آرامی گیج روغن را وارد کرده، دوباره بیرون بکشید تا سطح روغن را کنترل نمایید، سطح روغن هرگز نباید پایین تر از نشان MIN روی گیج روغن باشد.

۳- درپوش روغن ریز موتور را برداشته و روغن اضافه نمایید، تا سطح روغن بین دو علامت MIN و MAX بر روی گیج روغن، تنظیم شود.

۴- ۵ دقیقه صبر نمایید و سپس سطح روغن را مجدداً کنترل نمائید و در صورت لزوم روغن بیشتری اضافه نمائید، از ریختن بیش از حد روغن، بپرهیزید.

۵- در نهایت، اطمینان حاصل نمایید که گیج روغن و درپوش روغن در جای خود قرار گرفته اند.

سیستم خنک کننده

بازرسی و پر کردن رادیاتور

وقتی که سیستم خنک کننده داغ است، از باز کردن درب مخزن انبساط رادیاتور خودداری نمایید، زیرا آب و بخار داغ می تواند باعث آسیب جدی شود.



سطح مایع خنک کننده باید بصورت هفتگی چک شود. در حالیکه دمای آن پایین است و خودرو در سطحی بدون شیب پارک می باشد.

در صورتیکه سطح مایع خنک کننده پایین تر از علامت MIN باشد، درپچه ی مخزن انبساط رادیاتور باز کرده و مخزن را پر نمائید، سطح مایع خنک کننده را پایین تر از MAX، حفظ نمایید.

توجه: از ریختن ضدیخ بر روی بدنه ی خودرو جلوگیری نمایید. ضدیخ به رنگ خودرو آسیب می زند.

در صورتیکه، سطح مایع خنک کننده در زمان کوتاهی به میزان محسوسی کاهش یابد، و یا احتمال نشتی وجود دارد، خودرو را جهت معاینه فنی نزد عاملیتهای خدمات پس از فروش مדיاموتورز، ببرید.

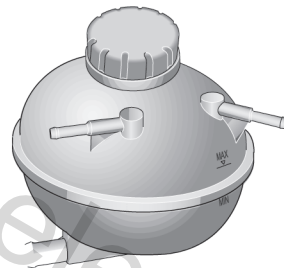

مشخصات مایع خنک کننده

لطفاً از مایع خنک کننده ی (ترکیب آب و ضد یخ) توصیه شده و مورد تأیید شرکت مدیاموتورز استفاده نمائید. لطفاً به بخش "مایعات توصیه شده و ظرفیت ها" مراجعه نمایید.

توجه: در وضعیت اضطراری، می توانید، سیستم خنک کننده را با آب تمیز پر نمائید. اما بدانید که قابلیت حفاظتی مایع خنک کننده ی موتور در این صورت کاهش خواهد یافت. جهت تکمیل یا پرکردن مجدد مخزن انبساط از چند نوع ضد یخ متفاوت استفاده نمایید.

توجه: از مواد افزودنی به مایع خنک کننده یا ضد خوردگی، که مورد تایید شرکت مدیاموتورز نمی باشد استفاده ننمائید.

ضد یخ

ضد یخ مایعی سمی بوده و در صورت خورده شدن می تواند کشنده باشد. ظروف آن را بصورت در بسته و دور از دسترس کودکان نگاه دارید. در صورت مصرف

تصادفی ضد یخ، سریعاً به پزشک مراجعه نمائید.

از تماس ضد یخ با پوست یا چشم اکیداً خودداری نمائید. در صورت تماس، محل آلوده را بلافاصله با آب فراوان بشویید.



ترمزها

لنت های ترمز

در هنگام رانندگی پای خود را روی پدال ترمز قرار ندهید (در حالت استراحت)؛ این کار ممکن است موجب داغ کردن بیش از حد ترمزها، کاهش کارایی آنها و فرسایش بیش از حد آنان گردد.

دامنه ی منطقی کارکرد لنت ها: حداقل ضخامت لنت های ترمز ۲mm، برای دیسک های جلو ۲۵~۲۳mm، برای دیسک های ترمز عقب ۱۲~۱۰mm میباشد.

در ۱۵۰۰ کیلومتر اول (زمانیکه لنت ها نو می باشند) باید از وضعیتهای مستلزم ترمز شدید اجتناب ورزید. به یاد داشته باشید که سرویس منظم برای تضمین اینکه تمامی اجزای ترمز از لحاظ فرسودگی در فواصل معین بازرسی شده و در صورت نیاز تعویض شوند، حیاتی می باشد. در صورت سرویس منظم ایمنی پایدار و عملکرد بهینه ترمزها تضمین خواهد شد.

با فرسوده شدن لنتهای ترمز به اندازه ی از پیش تعیین شده، برای تعویض آنها به عاملیت مدیاموتورز مراجعه نمایید.

در صورت عدم تعویض لنتها، خطر و ریسک تصادف افزایش خواهد یافت.

پس از تعویض لنت های ترمز تا ۸۰۰ کیلومتر اول، باید لنتها را آب بندی کرد، تا عملکرد لنت ها بهینه شود.

چک کردن سطح و اضافه کردن روغن ترمز

 روغن ترمز فوق العاده سمی می باشد. ظروف آن را دور از دسترس کودکان نگاه دارید. در صورت مصرف تصادفی روغن ترمز، فوراً به پزشک مراجعه نمایید.

 از تماس روغن ترمز با چشم ها یا پوست جداً خودداری نمایید. در صورت تماس، محل آلوده را بلافاصله با آب فراوان بشویید. در صورتیکه چشم ها هنوز قرمز و دردناک هستند، فوراً به پزشک مراجعه نمایید.

سطح روغن ترمز باید بطور هفتگی به هنگام خنک بودن سیستم و قرار داشتن خودرو در وضعیت تراز چک شود. سطح روغن ترمز را می توان از داخل گلوبی مخزن آن رؤیت کرد و سطح روغن باید همیشه، تا حد ممکن به علامت MAX

نزدیک باشد. سطح روغن ترمز هرگز نباید به زیرعلامت MIN برسد.

مشخصات روغن ترمز

لطفاً از روغن ترمز توصیه شده و مورد تأیید شرکت مدیاموتورز استفاده ننمائید. لطفاً به بخش "مایعات توصیه شده و ظرفیت ها" مراجعه نمایید.



روغن ترمز باید هر دو سال یک بار تعویض شود.

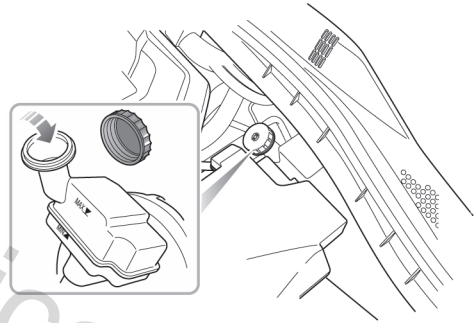

توجه: روغن ترمز می تواند به سطوح رنگی آسیب رساند. هرگونه اثر روغن ترمز را با یک پارچه ی جاذب بلافاصله خشک کرده و محل آن را با مخلوطی از آب و شامپوی خودرو بشوئید.

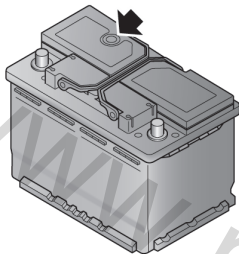

باتری سرویس و نگهداری باتری

به هنگام خاموش بودن موتور، هرگز وسایل برقی داخل خودرو را به مدت طولانی روشن نگذارید، باتری ممکن است تخلیه شود و در این صورت قادر به استارت کردن موتور نخواهید بود.



برای دسترسی به باتری، بست های باتری را باز کرده و کاور باتری را (به ترتیب نمایش داده شده در تصویر) باز نمایید. باتری این خودرو طوری طراحی شده که نیازمند تعمیر و نگهداری نباشد بنابراین چک کردن آب باتری، ضروری نمی باشد.

- یک نشانگر وضعیت باتری در بالای باتری قرار دارد، همواره این نشانگر را بررسی نمائید تا از وضعیت باتری مطلع گردید. نشانگر ممکن است یکی از موارد زیر را نشان دهد:
- سبز یعنی وضعیت شارژ باتری خوب است.
 - تیره (رو به سیاهی) یعنی باید شارژ شود.
 - سفید (یا زرد کم رنگ) یعنی باتری باید تعویض شود.

توجه: در صورت لزوم، بالای باتری را تمیز نمائید تا اطمینان حاصل نمائید که نشانگر وضعیت باتری بخوبی قابل مشاهده می باشد، در صورتیکه نور کافی نیست از یک چراغ استفاده

نمایید.

تعویض باتری

باتری حاوی اسید سولفوریک می باشد که هم خورنده و هم سمی است. 

برای تعویض باتری به عاملیت خدمات پس از فروش مدیاموتورز مراجعه فرمایید. برای تضمین عملکرد صحیح سیستم های خودرو، برای تعویض باتری، از باتری دارای مشخصات باتری اصلی استفاده نمایید.

باتری های مستهلک باید توسط افراد متخصص و  ذیصلاح از چرخه خارج و بازیافت شوند. لطفاً در این رابطه به عاملیت خدمات پس از فروش مدیاموتورز مراجعه فرمایید.

توجه: زمانیکه از خودرو به مدتی طولانی (بیش از یک ماه) استفاده نخواهید کرد، سرباتری منفی باتری را بر دارید. پیش از نصب یا قطع کابل منفی باتری، از اینکه سوئیچ استارت در حالت خاموش قرار دارد مطمئن شوید. برای خودرو هایی که مجهز به سیستم هوشمند کنترل مصرف سوخت استارت / استاپ، زمانیکه سرباتری منفی مجدداً نصب می شود، پیش از اینکه سیستم استارت / استاپ اتوماتیک، عملیاتی شود، باید ۴ ساعت از نصب سرباتری منفی گذشته باشد.

“مرکز پیام” در بخش “تجهیزات و کنترل ها” مراجعه فرمایید.



توجه: از ریختن محلول ضدیخ یا آب / سرکه در مخزن مایع شیشه شوی، بپرهیزید، زیرا ضدیخ به رنگ آسیب زده و سرکه نیز به پمپ شیشه شوی آسیب وارد می نماید.

مایع شیشه شوی
چک کردن سطح مایع شیشه شوی شیشه جلو و پر
کردن مخزن آن

بعضی از مایع های شیشه شوی، قابل اشتعال می باشند.
مایع شوینده نباید در معرض تماس با شعله مستقیم یا
منابع احتراق قرار بگیرد.



در زمان پر کردن مخزن مایع شیشه شوی، از ریختن
مایع شیشه شوی، بر روی قطعات نزدیک موتور و یا
سطوح رنگی خودرو، جلوگیری نمایید. در صورت
ریختن مایع شیشه شوی، بر روی دست یا بدن، سریعاً
با آب بشویید.



هر هفته سطح این مخزن را کنترل نمایید. در صورت پایین
بودن سطح آن، مخزن را پر نمایید.
در صورتیکه خودروی شما به سنسور سطح مایع شیشه شوی،
مجهز باشد، زمانیکه سطح آن مایع پایین باشد. آیکون و پیام
مربوط به آن در مرکز پیام نمایش داده خواهد شد. به قسمت

مشخصات مایع شیشه شوی

از مایع شیشه شوی توصیه شده و مورد تأیید شرکت مدیاموتورز استفاده نمائید. لطفاً به بخش "مایعات توصیه شده و ظرفیت ها" مراجعه نمایید.



- از مایع شیشه شوی توصیه شده و مورد تأیید شرکت مدیاموتورز استفاده نمائید. لطفاً به بخش "مایعات توصیه شده و ظرفیت ها" مراجعه نمایید. در صورت استفاده از مایع شیشه شوی غیرمجاز امکان بروز نقص و صدمه دیدن سیستم، محتمل می باشد، به عنوان مثال سردی هوا.
- زمانیکه مخزن مایع شیشه شوی خالی می باشد، استفاده از پمپ شیشه شوی، باعث صدمه دیدن آن خواهد شد.
- استفاده از برف پاک کن ها، زمانیکه شیشه ی جلو خشک می باشد، باعث صدمه دیدن شیشه ی جلو و برف پاک کن ها خواهد شد.
- لطفاً پیش از فعال کردن برف پاک کن ها، ابتدا شیشه را خیس نمایید

نازل / آب پاش شیشه شوی

مرتبا از سیستم شیشه شوی استفاده نمایید، تا اطمینان حاصل نمایید نازل ها پاک و تمیز بوده و مایع شیشه شوی را به درستی می پاشند.

در صورت مسدود شدن نازل، یک سوزن یا یک رشته سیم نازک را در سوراخ وارد نمائید تا انسداد برطرف گردد.

برف پاک کن ها تیغه های برف پاک کن



- ترکیبات دارای گریس، سیلیکون و بنزین به قابلیت آب گیری تیغه های برف پاک کن آسیب می زنند. لطفاً تیغه های برف پاک کن را با آب گرم و مایع شستشو بشوئید و وضعیت آنها را مرتباً کنترل نمایید.
- پیوسته شیشه ی جلو را تمیز نمائید و از برف پاک کن ها جهت برطرف کردن لکه های مقاوم استفاده ننمایید چون باعث کاهش اثر و طول عمر آنها می شود.
- در صورت مشاهده ی علائم سختی یا ترک خوردگی در تیغه ها، یا بجا ماندن لکه های تمیز نشده روی شیشه، تیغه های برف پاک کن باید تعویض شوند.
- شیشه ی جلوی خودرو را با شوینده ی مناسب شسته و پاک نمایید و پیش از تعویض تیغه ها، اطمینان حاصل نمایید که شیشه ها کاملاً تمیز هستند.
- برای تعویض تیغه ها، از تیغه های دارای مشخصات تیغه اصلی استفاده نمائید.
- در صورت وجود یخ و برف بر روی شیشه، یخ و برف را از روی برف پاک کن ها پاک کرده و اطمینان حاصل نمائید که آنها یخ نزده باشند، در غیراینصورت امکان صدمه دیدن برف پاک کن ها محتمل می باشد.

تعویض تیغه های برف پاک کن شیشه ی جلو



- ۳- تیغه ها را از بازویی برف پاک کن جدا نمایید.
- ۴- اتصال (کانکتور) تیغه ی برف پاک کن نو را در شیار بازویی برف پاک داخل نمایید.
- ۵- تیغه ی برف پاک کن را به سمت بازویی فشار دهید تا به شکل کامل در داخل شیار جا بیفتد.
- ۶- پیش از اینکه مجموعه ی بازویی برف پاک کن را بر روی شیشه باز گردانید، بررسی نمایید که آیا تیغه بدرستی نصب شده است.

- ۱- بازویی برف پاک کن را از روی شیشه بلند نمایید.
- ۲- دکمه ی روی بازویی برف پاک کن را فشار داده، انتهای بالایی تیغه ی برف پاک کن را به سمت بیرون بکشید تا آزاد شود

تایر نظر اجمالی

- در ۵۰۰ کیلومتر اول استفاده از یک تایر نو با احتیاط برانید
- در زمان عبور از یک جاده یا جاده مشابه، از سرعت خودرو بکاهید. چرخ و جاده را تا حد امکان در یک زاویه ی قائم نگاه دارید.
- تایرها را مرتبا از نظر صدمه دیدگی (خرابی، ترک خوردگی و...) بررسی نمایید، در صورت وجود اشیا خارجی بر روی سطح تیر، آنها را برطرف نمایید.
- از تماس و آغستگی تایر با بنزین، روغن و یا گریس جلوگیری نمایید.
- اگر سر پیچ سر والو مفقود شود، یک سرپیچ جدید تهیه نمایید.
- پیش از باز کردن چرخ، جهت حرکت تایرها را مشخص نمایید تا در زمان بستن و نصب مجدد، جهت چرخش اصلی تایرها عوض نشود.
- تایرها را در محیطی تاریک، خنک و خشک نگاهداری نمایید

تایر نو

تایرهای نو، در ابتدا، دارای میزان چسبندگی ایده آل به سطح جاده نخواهند بود، بنابراین، باید سرعت مناسب و شیوه ی رانندگی صحیح را در ۵۰۰ کیلومتر اول رعایت نمایید تا به عمر تایر نیز بیفزایید.

صدمه دیدگی تایر و رینگ اغلب به شکلی پنهانی رخ می دهد. در صورت بر خوردن به لرزش یا انحراف غیر عادی، جهت بررسی عیب، در صورتی که بصورت چشمی قابل تشخیص و بررسی نمیشود، به عاملیت خدمات پس از فروش مدیاموتورز مراجعه نمایید.

تایر علامتگذاری شده با جهت چرخش تایر

در صورتیکه دیواره های تایر دارای علامت جهت چرخش باشند، (علامتگذاری شده باشند)، تایرها را در همان جهت نصب نمایید. به این ترتیب عملکرد تایرها در این زمینه ها بهبود خواهد یافت: لغزش خودرو در سطوح جاده ای خیس، بالارفتن میزان چسبندگی تایر به سطح جاده، کاهش صدای تایرها و افزایش عمر تایرها.

عمر مفید تایر

تنظیم مرتب فشار باد تایرها و شیوه ی میلایم رانندگی، می توانند باعث افزایش عمر تایرها گردند. پیشنهادهایی برای افزایش عمر تایرها عبارتند از:

فشار باد تایرها را حداقل هر ماه چک نمایید؛

فشار باد تایرها را تنها زمانی که تایرها سرد میباشند، چک نمایید؛

از دور زدن در سرعت بالا یا گاز دادن در زمان دور زدن، پرهیز نمایید.

همواره سطح تایرها را از نظر فرسودگی و خوردگی (اینکه عادیست یا غیرعادی) بررسی نمایید.

فاکتورهای زیر، بر عمر تایرها تاثیر دارند:

فشار باد تایر

بالا بودن فشار باد تایر یا پایین بودن آن، هر دو باعث خوردگی غیر طبیعی تایرها شده و به شکل قابل توجهی، بر ویژگیهای کارکردی تایرها تاثیر خواهند داشت.

شیوه رانندگی

رانندگی با سرعت بالا، شتابگیری سریع، و ترمز شدید در پیچ ها از عمر تایرها خواهد کاست.

بالانس چرخ ها

چرخ های یک خودروی نو، بالانس شده می باشند، اما در اثر فاکتورهای بسیاری امکان خارج شدن چرخ ها از حالت بالانس، بالا می باشد، و به صورت لرزش در مکانیزم فرمان، می تواند ظهور نماید.

از آنجایی که بالانس نبودن چرخ ها می تواند، بر کارکرد فرمان اثر گذاشته و باعث خوردگی بیش از حد تایرها گردد، باید چرخ ها را بالانس نمایید. علاوه بر این، هر چرخ پس از نصب تایرهای نو، باید مجدداً بالانس شود.

میزان نبودن فرمان

میزان نبودن فرمان، نه تنها باعث خوردگی بیش از حد و غیر عادی تایرها می شود، علاوه بر آن، باعث نقص در ایمنی سواری نیز می شود. در نتیجه در صورت مشاهده ی خوردگی غیرعادی در تایرها، به عاملیت خدمات پس از فروش مدیاموتورز مراجعه نمایید.

نگهداری از تایر ها

 تایر های معیوب خطرناک می باشند. در صورت آسیب دیدگی، فرسایش بیش از حد یا تنظیم نبودن فشار باد تایر ها، رانندگی ننمایید.

همواره با در نظر گرفتن وضعیت تایر ها رانندگی نمایید و دیواره های کناری و سطح تایر را از نظر برآمدگی، برش یا پارگی بازرسی نمائید.

توجه: تا حد امکان از آلوده شدن تایر ها به نفت، گریس، بنزین و سایر مایعات خودرو جلوگیری نمایید.

فشار باد تایر ها:

 پیش از پیمایش یک مسیر طولانی، فشار باد تایر ها باید چک شود

حداقل هفته ای یکبار فشار باد تایر ها و چرخ زاپاس را زمانیکه چرخ ها سرد می باشند، کنترل نمائید.

در صورتیکه نیاز باشد تا فشار باد تایر ها را در حالت گرم کنترل نمائید، در این حالت انتظار می رود فشار آنها

۵.۸psi ~ ۴.۳ (۰.۰۴ ~ ۰.۰۳) بیشتر از حالت سرد باشد. در این شرایط، برای تنظیم فشار باد تایر ها، این افزایش فشار را در محاسباتتان وارد نمائید، و از خالی کردن باد تایرها برای تنظیم آنها، خودداری فرمایید.

والو های تایر ها

سری والو تایر ها را محکم ببندید تا از ورود گرد و خاک به داخل والو جلوگیری شود. به هنگام کنترل فشار باد تایر ها، والو تایر را از نظر نشتی کنترل نمائید (به صدای فیس فیس گوش دهید).

تایر های پنچر:

در صورت سوراخ شدن تایر بوسیله ی یک شیء تیز، مشروط بر باقی ماندن آن در تایر، باد تایر خالی نخواهد شد. در نتیجه در صورتیکه از سوراخ شدن تایر مطلع شوید، از سرعت خود کاسته و تا زمان تعویض چرخ زاپاس یا تعمیر تایر، با احتیاط رانندگی نمائید.

توجه: در صورتیکه دیواره ی کناری تایر آسیب دیده یا از شکل اصلی خود خارج شود، تایر را فوراً تعویض نمایید، اقدام به تعمیر ننمایید.

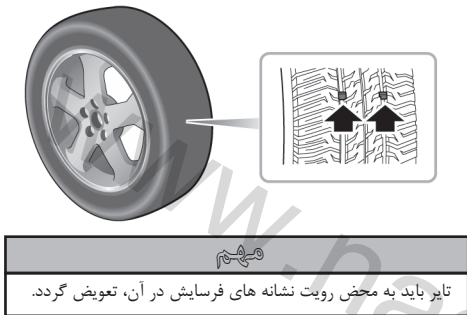

نشانگرهای فرسایش تایر

تایر های خودروی شما، به عنوان تجهیزات اصلی دارای نشانگر فرسایشی با ضخامت ۱.۶ میلی متر هستند که بر جهت حرکت تایر، عمود می باشد و در عاج های سطح تایر در نقاط مختلفی پیرامون محیط آن قرار دارند.

علائمی نظیر حروف TWI یا علامت یک مثلث در دیواره ی تایر، موقعیت محل قرارگیری نشانگر فرسایش را نشان می دهند.

وقتی که عمق عاج های تایر به ۱.۶ میلیمتر برسد، شاخص ها در سطح عاج های تایر ظاهر شده و مانند یک نوار پیوسته ی لاستیکی، در عرض تایر نمایان می شود.

تعویض تایر ها



تنها از چرخ های مخصوص این خودرو استفاده نمایید چرخ های جایگزینی که دارای مشخصات متفاوت می باشند، ممکن است تاثیر نامطلوبی بر قابلیت هدایت و سواری خودرو داشته باشند. برای تعویض تایرها به عاملیت خدمات پس از فروش مدیاموتورز مراجعه فرمایید.

همیشه چرخ ها و تایر های تعویضی را قبل از استفاده بالانس نمائید.

جابجا کردن چرخ ها

برای بالانس کردن استهلاک تایرها، پیشنهاد می کنیم که چرخ ها را هر از گاهی، با یکدیگر جابجا نمایید. اگر تایر جلو، به شکل آشکاری فرسوده شده باشد، توصیه می کنیم تایرهای جلو و عقب را به ترتیب نمایش داده شکل، جابجا نمایید. به این ترتیب می توانید، از فرسایش تایرها کاسته و بر عمر تایرها، بیفزایید.

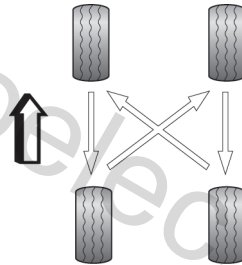

بهترین زمان برای جابجایی تایرها زمانیست که علائم فرسودگی در آنها، آشکار گردد.

توجه: در صورتیکه های عاج های تایرها دارای جهت باشند، مجاز به جابجا کردن تایرها بصورت ضربدری نخواهید بود اما می توانید تایرهای جلو عقب هر سمت را با همان سمت جابجا نمایید.

زنجر چرخ:

از زنجر چرخ استفاده نمایید که با مشخصات تایر مطابقت داشته باشد. پس از نصب زنجر چرخ، چرخ را از نظر تطابق استاتیکی و دینامیکی چک نمایید.

زنجر چرخ نامناسب می تواند به تایر ها، چرخها، سیستم تعلیق، ترمزها یا بدنه آسیب برساند. فقط از زنجر چرخ های مورد تأیید شرکت مدیاموتورز، جهت استفاده در خودروی خود استفاده نمایید. جهت اطلاعات بیشتر به عاملیت خدمات پس از فروش مدیاموتورز مراجعه نمائید.

در هنگام استفاده همیشه موارد احتیاطی ذیل را رعایت نمائید:

- زنجر چرخ تنها قابل بستن بر روی چرخ های جلو می باشد

-
- ضخامت زنجیر چرخ نباید بیش از ۱۲ mm باشد؛
 - همیشه دستورالعمل های کاربری زنجیر و محدودیت های سرعت در شرایط متفاوت جاده ای را رعایت نمایید.
 - سرعت نباید از ۴۸ km/h تجاوز نماید.
 - در هنگام رانندگی در جاده های بدون برف، با باز کردن زنجیر چرخ از وارد آمدن آسیب بر تایر و فرسایش زنجیر، جلوگیری نمایید.

توجه: در صورتیکه بطور مستمر در جاده های پوشیده از یخ و برف رانندگی می نمایید، توصیه می شود که از تایر های زمستانی استفاده نمایید. جهت اطلاعات بیشتر به عاملیت خدمات پس از فروش مدیاموتورز مراجعه نمایید.

شستشو و مراقبت از خودرو

تمامی هشدارهای ایمنی در رابطه با محصولات شوینده را مطالعه نمایید، از نوشیدن آنها خودداری کرده و دور از چشم ها نگاهداری نمایید.



نگهداری از بدنه و رنگ خودرو

شستشوی خودروی شما

سیستم ترمز خیس یا یخزده از میزان اثر ترمزگیری خودرو خواهد کاست. زمانیکه خودرو را در زمستان میشوید، امکان و خط تصادف وجود خواهد داشت.



تنها زمانیکه سوئیچ استارت در حالت OFF قرار داشته باشد، مجاز به شستشوی خودرو می باشید در غیراینصورت امکان صدمه دیدن خوددور محتمل می باشد.



شستشوی محفظه ی موتور با استفاده از آب پر فشار خودداری نمایید زیرا امکان صدمه دیدن سیستم های



برقی خودرو محتمل می باشد.

شستشو و پولیش کردن مرتب خودرو یکی از بهترین راه های حفاظت از خودرو در برابر اثرات مخرب محیط بر خودرو می باشد، بعضی بخش های خودرو مانند: رکاب، بخش های عایقبندی شده و مشابه باید بصورت مرتب تمیز شوند، رنگ این بخش ها، ممکن است به سرعت در اثر تماس با آلودگی ها و مواد خورنده، صدمه ببیند. زمانبندی شستشوی خودرو به عوامل زیر بستگی دارد:

دفعات استفاده از خودرو.

محل پارک خودرو و بودن خودرو در زیر درخت. فصل.

شرایط آب و هوایی.

تأثیرات محیط زیستی.

هر قدر که لکه های حشرات، فضله ی پرندگان، رزین، گرد و غبار در جاده و آلودگی های صنعتی، آسفالت، دوده، نمک و دیگر آلودگی های ایجاد شده در زمان بارش برف، بیشتر به رنگ و بدنه ی خودرو بچسبند، میزان صدمه دیدن بدنه نیز بیشتر خواهد بود.

شما باید گذشته از شرایط، هر هفته خودرو را بشوید، اما در

بعضی موارد، شستشو و پولیش ماهانه نیز کافی می باشد. تمیز کردن کف و بخش های زیرین خودرو در زمان بارش برف و باران و پاشش نمک در سطح جاده، الزامی می باشد.

کارواش های اتوماتیک

میزان مقاومت رنگ بدنه ی خودرو محدود می باشد. در شرایط معمولی، می توانید خودرو را در کارواش های اتوماتیک بشویید. البته، بدنه خودرو باید طبق بعضی ملاحظات شستشو شود و از هر ماده ی تمیز کننده و مواد پایدار کننده ی رنگ نمی توان برای این خودرو استفاده نمود. در صورتیکه رنگ بدنه هر نوع صدمه ای پس از شستشو ببیند، باید به اطلاع اپراتور کارواش اتوماتیک برسانید. در این مواقع بهتر است کارواش های دیگری را برای شستشوی خودرو انتخاب نمایید. پیش از ورود به کارواش اتوماتیک، باید شیشه ها و سانروف را بسته، و از اپراتور کارواش سوال نمایید که آیا نیازی به باز کردن آنتن سقفی یا هر نوع وسائل جانبی دیگر هست یا نه؟

کارواش معمولی (شستشوی دستی)

ابتدا خودرو با مقدار کافی آب بشویید و کثیفی و گرد و غبار را

از بدنه رفع نمایید. سپس با استفاده از یک اسفنج نرم به آرامی بدنه را بشویید. این کار را از سقف به پایین انجام دهید. تنها زمانی که لکه ی خاصی وجود دارد از مواد شوینده استفاده نمایید. همچنین اسفنج را در فواصل کوتاه و به خوبی بشویید. برای شستشوی چرخ ها و رکابها، از یک اسفنج دیگر استفاده نمایید.



- از شستشوی خودرو در معرض نور مستقیم آفتاب خودداری فرمایید، در غیر اینصورت، ریسک صدمه دیدن رنگ بدنه وجود خواهد داشت.
- زمانی که، در زمستان، خودرو را شستشو می دهید، لطفاً توجه داشته باشید که جهت آب به سمت تویی قفل، درزهای درها، و مناطق مشابه نباشد، در غیر اینصورت امکان یخ زدن آن مناطق محتمل می باشد
- از اسکاچ و وسایل مشابه آنها برای رفع لکه استفاده ننمایید، در غیر اینصورت امکان صدمه دیدن بدنه خواهد بود.
- از دستمال یا اسفنج خشک برای تمیز کردن چراغ جلو استفاده ننمایید، بهترین حالت برای شستشوی چراغ، استفاده از آب و اسفنج و شامپوی ماشین می باشد.

شستشو با آب فشار قوی

از اینکه دستورالعمل‌ها ی زیر را در زمان استفاده آب فشار قوی رعایت می‌نمایید، اطمینان حاصل نمایید، خصوصا فاصله ی نازل آب پاش فشار قوی از قطعات آسیب پذیرتر خودرو مانند لوله‌های لاستیکی را حفظ نمایید. از نازل‌های گرد پاش (round beam nozzle)، یا روتوری استفاده ننمایید. خصوصا برای شستشوی چرخها نباید از نازل‌های گرد پاش استفاده شود، حتی اگر نازل دهانه ی بزرگتری را داشته باشد با توجه به کوتاه بودن فاصله و زمان عملیاتی، این نازل باعث صدمه دیدن خودرو خواهد شد.



دستورالعمل‌های بالا را رعایت فرمایید.
بخش‌های آسیب پذیر و نرم بدنه نباید از نزدیک در معرض فشار نازل‌های فشار قوی قرار گیرند.

جلا دادن (واکس کردن)

یک لایه ی محافظ با کیفیت از رنگ بدنه ی خودرو در برابر اثرات محیطی محافظت می‌نماید، و حتی قادر به حفاظت

از رنگ بدنه در برابر خط افتادگی جزئی نیز می‌باشد. زمانیکه قطرات آب از روی بدنه ی خودرو پس از شستشو به راحتی حرکت نمی‌نمایند، بدنه ی خودرو را با استفاده از (hard wax) واکس نمایید. بهتر است، تا بدنه ی خودرو را حداقل دو بار در سال واکس نمایید، حتی اگر خودرو را توسط کارواش اتوماتیک با قابلیت واکس کردن شستشو می‌نمایید. در صورتیکه خودرو را به تازگی واکس کرده باشید، اثرات برخورد حشرات با درب موتور در فصل‌های گرم، آسانتر برطرف می‌شود.

پولیش کردن رنگ

از پولیش کردن رنگ خودرو بپرهیزید مگر اینکه، رنگ بدنه ی خودرو درخشش کافی نداشته باشد (مات شده باشد) و واکس کردن بدنه نیز دیگر موثر نیست.

واکس کردن خودرو باید زمانی انجام شود که ماده ی پولیش استفاده شده هیچ نوع ترکیب واکسی در خود نداشته باشد. بهتر است تا از پولیشی با این مشخصات استفاده نمایید:

- حاوی مواد ساینده ی نرم که می‌تواند آلودگی‌های سطح رنگ را بدون صدمه به رنگ، برطرف نماید

- حاوی ترکیبات پرکننده ای که درون خش های موجود در پوشش رنگی را پر کرده و قابلیت رؤیت آنها را کاهش می دهند.
- براق کننده (WAX) برای تأمین یک لایه ی محافظ میان رنگ و ذرات ریزگرد موجود در محیط.

توجه: از استعمال پولیش ها و جلا دهنده ها بر روی درزگیرهای لاستیکی و شیشه ها اجتناب نمایید.

تیغه های برف پاک کن

تیغه های برف پاک کن را با آب ولرم و مایع شوینده بشوئید. از شوینده های دارای پایه ی نفت یا الکل استفاده ننمایید.

شیشه ها و آینه ها

تمامی شیشه ها را از سمت داخل و بیرون و با استفاده از پارچه ی نرم و شیشه پاک کن مورد تأیید تمیز نمایید.

شیشه ی جلو: قبل از وصل کردن تیغه های برف پاک کن جدید و بعد از شستن خودرو با شوینده های مخصوص بدنه، حتماً قسمت بیرونی شیشه ی جلو را با استفاده از شیشه پاک

کن تمیز نمایید.

شیشه ی عقب خودرو: داخل این شیشه را با پارچه ی نرم و با حرکت عرضی و نه عمودی، تمیز نمایید تا از صدمه دیدن المنت های گرمکن شیشه، اجتناب نمائید.

توجه: المنت های گرمکن داخل شیشه ی عقب به سادگی آسیب می بیند. شیشه را نخرائید. بر روی المنت های گرمکن برچسب نچسبانید.

آینه ها

آینه ها را با آب و مایع شوینده بشوئید. از ترکیبات شوینده ی قوی یا کاردک برای تمیز کردن آینه ها استفاده ننمایید.

مواد/قطعات پلاستیکی

سطوح پلاستیکی را با شوینده ی رقیق شده تمیز نمایید و سپس با یک پارچه ی مرطوب پاک نمایید. در صورتیکه برطرف کردن لکه ای مشکل باشد، از مواد پاک کننده مخصوص سطوح پلاستیکی که حاوی مواد حلال قوی نمیباشد استفاده ننمایید.

حفاظت از بدنه

پس از شستشو، پوشش رنگی بدنه را چک نمایید. در صورتیکه رنگ بخشی از بدنه به عنوان مثال در اثر برخورد با تکه سنگ های کوچک، کاملا رفته باشد، برای جلوگیری از زنگ زدگی، ابتدا از کمی آستری رنگی استفاده نمایید، سپس از پوشش با رنگ مناسب استفاده نمایید تا از زنگ زدن بدنه جلوگیری نمایید. این عملیات را پس از شستشو و قبل از عملیات پولیش و واکس زدن خودرو، انجام دهید.

نوارهای لاستیکی

نوارهای لاستیکی دربها، درب موتور درب عقب و شیشه ها را توسط لایه ای از ماده ی سختگر لاستیک بپوشانید تا انعطافپذیری و عمر کارکردشان بهبود یابد. علاوه بر این، پوشاندن نوارهای لاستیکی با لایه ای از این ماده، می تواند از اینکه نوارهای لاستیکی خاصیت عایقندی خود را از دست دهند، جلوگیری نماید.

چرخ ها



در زمان شستن چرخ ها در هوای سرد، مراقب باشید زیرا امکان اینکه سطوح دیسک ترمز یخ بزنند، محتمل است و در اینصورت از قابلیت ترمزگیری خودرو کاسته شده و احتمال تصادف، وجود دارد.

شستشوی چرخ ها به رفع گل و لای یا نمک و شن و ماسه ای که برای آب کردن برف ها در سطح جاده پاشیده اند، کمک می نماید. بهتر است توسط مواد شوینده ی غیراسیدی رفع شود.

رینگ های آلومینیومی سبک

برای اینکه رینگ ها/ چرخ های آلومینیومی سبک جلا و درخشش خود را از دست ندهند، سرویس و نگهداری منظم، مورد نیاز است، در غیر اینصورت رینگ در اثر تماس با نمکی و شن و ماسه ای که برای آب کردن برف ها در سطح جاده پاشیده اند فرسوده خواهد شد. برای شستشو بهتر است از مواد شوینده ی غیراسیدی استفاده

نمایید.

برای تمیز کردن رینگ ها از پولیش یا مواد دیگری که حاوی مواد ساینده می باشند، خودداری نمایید. در صورت صدمه دیدن سطح صیقلی رینگ، بهتر است قسمت صدمه دیده ار در اولین فرصت ترمیم نمایید

لایه ی محافظ زیرین خودرو

از پوشاندن سطح کاتالیست یا محافظ کاتالیست با این مواد، بپرهیزید، در غیراینصورت، در زمان حرکت خودرو، امکان آتش سوزی محتمل می باشد.

کف خودرو توسط یک ماده ی محافظ و عایق پوشیده شده است که از کف خودرو در برابر عوامل نامطلوب شیمیایی و فیزیکی جلوگیری می نماید. به هر حال صدمه دیدن لایه محافظ کف خودرو در زمان رانندگی، غیرقابل اجتناب میباشد. چک کردن برنامه ریزی شده ی، لایه ی محافظ کف خودرو، خصوصا در ابتدا و انتهای فصل سرما، توصیه می شود.

نگهداری و تمیز کردن داخل خودرو

قطعات پلاستیکی، چرم مصنوعی و پارچه ها

قطعات پلاستیکی و سطوح چرم مصنوعی بهتر است توسط یک پارچه ی خیس تمیز شوند. سطوح پلاستیکی را با شوینده ی رقیق شده تمیز نمایید و سپس با یک پارچه ی مرطوب پاک نمایید. در صورتیکه توسط پارچه ی خیس موفق به تمیز کردن این سطوح نشوید، می توانید از مواد شوینده ی ضعیف نیز استفاده نمایید.

می توانید از مواد شوینده ی مخصوص، فوم خشک و اسفنج نرم برای تمیز کردن سطوح پارچه ای مانند رودرها، تودوزی و سقف خودرو، استفاده نمایید.

توجه: اجزای داشبورد را پولیش ننزید، این سطوح، باید غیر صیقلی باقی بمانند.

پوشش کیسه هوا

از خیس کردن این قسمت ها پرهیز نمایید و برای تمیز کردن آنها از مواد نفتی، شوینده های قوی، پولیش ها 

و براق کننده ها برای تمیز کردن آنها استفاده ننمایید.

بمنظور جلوگیری از آسیب دیدگی کیسه هواها، قسمت های زیر باید با احتیاط و به وسیله ی یک تکه پارچه ی مرطوب تمیز شوند:

- پد وسط فرمان
- قسمتی از داشبورد که کیسه هوا سرنشین جلو در آن تعبیه شده است
- بخش هایی از تودوزی سقف که کیسه هوای پرده ای را در بر می گیرند.

کمربندهای ایمنی

برای شستشوی کمربند های ایمنی از سفیدکننده، شوینده های قوی استفاده ننمایید.

کمربند ها را بیرون کشیده، سپس از آب گرم و مایع شوینده ی ملایم جهت تمیز کردن آن استفاده نمایید.

کمربند ها باید بطور طبیعی خشک شوند. صبر نمایید تا کمربند های ایمنی کاملاً خشک شوند و سپس آنها را جمع کرده و از خودرو استفاده نمایید.

موکت و سطوح پارچه ای

برای تمیز کردن این سطوح، از شوینده ی رقیق شده ی مخصوص روکش صندلی استفاده نمایید. ابتدا یک قسمت مخفی را با شوینده ی رقیق شده بشویید تا از درست عمل کردن آن مطمئن شوید.

چرم

با توجه به کیفیت و ویژگی های چرم استفاده شده در تودوزی خودرو ها (مانند حساسیت به روغن، گریس، و لکه)، همیشه باید با سطوح چرمی برای نگهداری و استفاده با دقت ویژه رفتار نمایید. در صورتی که با لباس خیسی که کیفیت رنگ خوبی ندارد (رنگ پس می دهد) بر روی صندلی با روکش چرمی بنشینید، سطوح چرمی کثیف شده و صدمه خواهد دید و یا گرد و خاک یا ذرات ریز در منافذ، چین و چروک و درزها چرم نفوذ کرده و می تواند به سطوح چرمی صدمه زند. بنابراین نگهداری از چرم بصورت برنامه ریزی شده و بر اساس ویژگی های چرم، الزامی می باشد.

تزیینات و سطوحی چرمی را با آب گرم و شوینده ی رقیق شده

و ملایم تمیز نمایید. چرم را با یک پارچه بدون کرک و تمیز خشک نموده و برق بیندازید.

پیشنهاداتی برای نگهداری بهتر

- نرم کننده ی مخصوص سطوح چرمی با قابلیت ضد آفتاب و جذب رطوبت، بهتر است پس از تمیز کردن استفاده شود. این ماده کمک خواهد کرد تا خاصیت ارتجاعی و نرم بودن چرم حفظ شود و یک لایه محافظ برای چرم ایجاد خواهد کرد.
 - سطوح چرمی را هر دو یا سه ماه یکبار تمیز کرده و در صورت لک شدن، سطوح چرمی را در همان زمان تمیز نمایید.
 - در صورت وجود لکه ی جوهر یا اثر واکس کفش، هر چه سریع تر، سطوح چرمی را در همان زمان تمیز نمایید.
- توجه: برای تمیز کردن این سطوح، از مواد نفتی، شوینده های قوی، پولیش ها و براق کننده ها برای تمیز کردن آنها استفاده ننمایید.

صفحه کیلومتر / پنل کنترل و صفحه نمایشگر سیستم
سرگرمی (پخش صوت و تصویر)
این بخش ها را فقط با یک پارچه خشک تمیز نمایید.

www.nasicoelec.ir

ابعاد خودرو

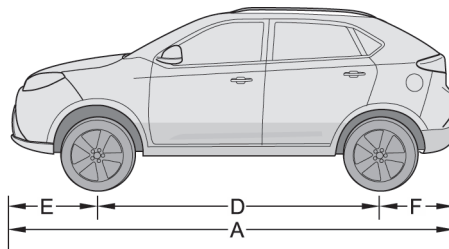
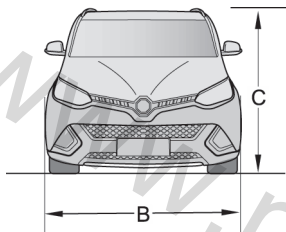

پارامتر	آیتم، واحد اندازه گیری
۱۵۷۳	فاصله ی دوچرخ جلو از یکدیگر mm
۱۵۸۴	فاصله ی دوچرخ عقب از یکدیگر، mm
۱۲	حداقل قطر دایره گردش، m
۵۵	ظرفیت باک، L
۳۳۵ to ۱۳۳۶	ظرفیت محفظه بار عقب، L

پارامتر	آیتم، واحد اندازه گیری
۴۵۰۰	طول خودرو A mm
۱۸۵۵	عرض خودرو B mm
۱۶۷۵	ارتفاع خودرو (بدون بار، بدون باربند سقفی) C mm
۲۶۵۰	فاصله ی دو محور D mm
۹۵۴	فاصله ی مرکز چرخ جلو تا آخرین نقطه ی سپر جلو E mm
۸۹۶	فاصله مرکز چرخ عقب تا آخرین نقطه سپر عقب F mm

وزن ها

پارامتر		آیتم، واحد اندازه گیری
2.0T TST 4WD	2.0T TST 2WD	
۵		تعداد سرنشین، نفر
۱۶۴۲	۱۵۴۲	وزن خودرو بدون سرنشین، kg
۲۰۸۱	۱۹۸۱	وزن ناخالص خودرو، kg
۹۸۵	۹۴۸	وزن اکسل جلو بدون سرنشین، kg
۶۵۷	۵۹۴	وزن اکسل عقب بدون سرنشین، kg
۱۰۹۲	۱۰۶۰	حداکثر وزن اکسل جلو، kg
۹۸۹	۹۲۱	حداکثر وزن اکسل عقب، kg

وزن ها

پارامتر			آیتم، واحد اندازه گیری
1.5T TST AWD	1.5T TST 2WD	1.5T MT 2WD	
۵			تعداد سرنشین، نفر
۱۵۳۹	۱۴۶۰	۱۴۲۰	وزن خودرو بدون سرنشین، kg
۱۹۷۸	۱۸۹۹	۱۸۵۹	وزن ناخالص خودرو، kg
۹۰۴	۸۷۶	۸۵۴	وزن اکسل جلو بدون سرنشین، kg
۶۳۵	۵۸۴	۵۶۶	وزن اکسل عقب بدون سرنشین، kg
۱۰۵۰	۱۰۲۲	۱۰۰۰	حداکثر وزن اکسل جلو، kg
۹۲۸	۸۷۷	۸۵۹	حداکثر وزن اکسل عقب، kg

پارامترهای اصلی موتور

پارامتر		آیتم، واحد اندازه گیری
2.0T TST 4WD	2.0T TST 2WD	
۸۸× ۸۲		قطر سیلندر × کورس پیستون mm × mm
۱.۹۹۵		ظرفیت موتور، L
۱۰:۱		نسبت تراکم
۱۶۲		حداکثر قدرت موتور، kw
۱۶۲		قدرت اسمی موتور، kw
۵۳۰۰		دور موتور برای ایجاد حداکثر قدرت، rev/min
۳۵۰		حداکثر گشتاور، Nm
۲۵۰۰-۴۰۰۰		دور موتور برای ایجاد حداکثر گشتاور، rev/min
۷۰۰±۵۰		دور موتور در دور آرام، rev/min
۹۵ RON و بالاتر		نوع سوخت مصرفی، RON
≤۸.۳	≤۷.۹	میزان مصرف سوخت، ترکیبی، L/100 km

پارامترهای اصلی موتور

پارامتر		آیتم، واحد اندازه گیری
1.5T TST AWD	1.5T MT 2WD 1.5T TST 2WD	
۷۴×۸۶.۶		قطر سیلندر × کورس پیستون mm × mm
۱.۴۹۰		ظرفیت موتور، L
۱۰:۱		نسبت تراکم
۱۱۹		حداکثر قدرت موتور، kw
۱۲۴		قدرت اسمی موتور، kw
۵۶۰۰		دور موتور برای ایجاد حداکثر قدرت، rev/min
۲۵۰		حداکثر گشتاور، Nm
۱۷۰۰-۴۴۰۰		دور موتور برای ایجاد حداکثر گشتاور، rev/min
۷۵۰±۵۰		دور موتور در دور آرام، rev/min
RON ۹۵ و بالاتر		نوع سوخت مصرفی، RON
≤ ۷.۲	≤ ۶.۶	میزان مصرف سوخت، ترکیبی، L/100 km

پارامترهای عملکرد دینامیک

پارامتر		آیتم، واحد اندازه گیری
2.0T TST 4WD	2.0T TST 2WD	
۸.۹	۸.۲	قطر سیلندر × کورس پیستون mm × mm
۲۰.۸	۲۰.۸	ظرفیت موتور، L
۵۰	۴۰	نسبت تراکم

پارامتر			آیتم، واحد اندازه گیری
1.5T TST AWD	1.5T TST 2WD	1.5T MT 2WD	
۱۰.۵	۹.۷	۹.۵	تعداد سرنشین، نفر
۱۹۰	۱۹۰	۱۹۰	وزن خودرو بدون سرنشین، kg
۵۰	۴۰	۴۰	وزن ناخالص خودرو، kg

توجه: پارامترهای عملکرد دینامیک نتایج تست‌هایی هستند که تحت شرایط خاص انجام شده‌اند.
توجه: قابلیت عبور خودرو از شیب به عوامل مختلف، چون سطح جاده، فشار باد تایر، عمق عاج‌های تایر، و بار خودرو بستگی دارد.

مایعات توصیه شده و ظرفیت ها

گنجایش		نوع مایع	نام
2.0T TST 4WD	2.0T TST 2WD		
۶.۰		1 ACEA C3 5W-30	روغن موتور، L
۸.۲		نوع (Glycol) (نوع OAT)	مایع خنک کننده ی موتور، L
۶.۵		Pentosin FFL-2	روغن گیربکس اتوماتیک، L
۰.۸		DOT4	روغن ترمز، L
۰.۵۸	-	Idemitsu Apolloil Wide Gear LW 80W-90 GL5	روغن ترمز، L
۰.۵۶	-	Idemitsu Apolloil Wide Gear LW 80W-90 GL5	روغن دیفرانسیل عقب، L
۲		Pentosin FFL-2	مایع شیشه شوی، L
۵۶۰		R134A	گاز کولر g (AC)

مایعات توصیه شده و ظرفیت ها

گنجایش		نوع مایع	نام
1.5T TST AWD	1.5T TST 2WD		
۵.۵		1 ACEA C3 5W-30	روغن موتور، L
۷.۱		نوع (Glycol) (نوع OAT)	مایع خنک کننده ی موتور، L
۲.۴۵		DEXRON®DCT Fluid	روغن گیربکس اتوماتیک، L
۰.۸		DOT4	روغن ترمز، L
۰.۵۸	-	Idemitsu Apolloil Wide Gear LW 80W-90 GL5	روغن ترمز، L
۰.۵۶	-	Idemitsu Apolloil Wide Gear LW 80W-90 GL5	روغن دیفرانسیل عقب، L
۲		Qx35	مایع شیشه شوی، L
۵۶۰		R134A	گاز کولر g، (AC)

مایعات توصیه شده و ظرفیت ها

گنجایش	نوع مایع	نام
1.5T MT 2WD		
۵.۵	1 ACEA C3 5W-30	روغن موتور، L
۷.۱	نوع (Glycol) (نوع OAT)	مایع خنک کننده ی موتور، L
۲.۲	MTF94	روغن گیربکس اتوماتیک، L
۰.۸	DOT4	روغن ترمز، L
۲	Qx35	مایع شیشه شوی، L
۵۶۰	R134A	گاز کولر g، (AC)

میزان فرمان (در شرایط بدون بار)

پارامتر	آیتم، واحد اندازه گیری	پیش
$-9' \pm 45'$	زاویه ی کمبر (غیر قابل تنظیم)	
$4' 48' \pm 45'$	زاویه ی کستر	عقب
$8' \pm 10'$	تو این	
$12' 42' \pm 45'$	انحراف محور سگدست (غیر قابل تنظیم) (King Pin Inclination)	
$-60' \pm 45'$	زاویه ی کمبر	عقب
$12' \pm 12'$	زاویه ی تو این	

تایر / چرخ زاپاس *

4B×16	سایز چرخ
T 125/90 R16	سایز تایر

تایر / چرخ زاپاس *

بدون بار	تایر
230kPa/2.3bar/34psi	چرخ جلو
230kPa/2.3bar/34psi	چرخ عقب
420kPa/4.2bar/61psi	چرخ زاپاس *

چرخ ها و تایر ها

7.5J×18	6.5J×17	6.5J×16	سایز چرخ
235/50 R18	215/60 R17	215/65 R16	سایز تایر

www.nasicoelec.ir