

راهنمای استفاده از خودروی

C A R E N S

شرکت اطلس خودرو

نگارش ۱ - زمستان ۹۳

مشخصات

نام: راهنمای استفاده از خودروی کارنز

KIA - CARENS OWNER'S MANUAL

تعداد صفحات: ۶۸۸ صفحه

سفارش دهنده: شرکت اطلس خودرو- تلفن: ۴۸۶۴۴۴۴۴

ترجمه و تنظیم: شرکت **ویزهاستاران**

Info @ VIZHASTARAN.com



شرکت (کمپانی) کیا

از خرید خودروی کیای KIA جدید از شما متشکریم. کیاموتورز KIA MOTORS ، بعنوان سازنده‌ای جهانی که همواره برای ساخت خودروهای با کیفیت بالا در جهت بهادان به ارزش پول شما کوشیده است ، در تلاش است تا تجربه‌ای بالاتر از توقعات شما را در خدمات پس از فروش فراهم آورد. عاملیت‌های مجاز کیا KIA ، که همگی به شعار "پشتیبان همچون خانواده" متعهد هستند ، با گرمی ، مهمان‌نوازی و به صورت حرفه‌ای با شما برخورد خواهند نمود.

کلیه اطلاعات موجود در این کتابچه راهنمای مالک مطابق با زمان انتشار آن است. با وجود این کیا حق ایجاد تغییرات در خصوصیات و طراحی خودرو را هم زمان بدون اعلام قبلی برای ایجاد محصولی بهتر برای خود محفوظ نگه می‌دارد. این کتابچه راهنما تمامی مدل‌های کیا KIA و شرح و توضیح تجهیزات انتخابی و همچنین تجهیزات استاندارد را در بردارد؛ در نتیجه ممکن است در این کتابچه اطلاعات تجهیزات و امکاناتی را بیابید که در خودروی شما وجود نداشته باشد.

از خودروی خود لذت ببرید

از اینکه خودرو کیا را انتخاب کرده‌اید، متشکریم.

در صورت نیاز به سرویس، به خاطر داشته باشید، عاملیت مجاز کیا، خودروی شما را بهتر از هر کسی می‌شناسد. عاملیت مجاز کیا از تکنسین و مکانیک‌های آموزش دیده در کارخانه سازنده، ابزارهای مخصوص توصیه شده و قطعات یدکی اصلی کیا برخوردار بوده و حداکثر سعی خود را در جهت رضایت کامل شما بکار می‌گیرد.

از آنجا که مالکین بعدی این خودرو نیز مانند شما به این اطلاعات مهم نیاز دارند، در صورت فروش خودرو، این دفترچه باید در خودرو باقی بماند.

این کتابچه راهنما، شما را با نحوه استفاده و نگهداری از خودرو و همچنین اطلاعات ایمنی راجع به خودروی جدیدتان آشنا می‌کند. این کتابچه توسط کتابچه گارانتی و تعمیر و نگهداری که اطلاعات مهم مرتبط با تمام گارانتی‌های خودرو شما را ارائه می‌دهد، تکمیل می‌شود. از شما می‌خواهیم این نشریات را با دقت مطالعه نموده و از توصیه‌های ارائه شده آن جهت استفاده لذت بخش و ایمن از خودروی جدید خود پیروی کنید.

کیا KIA طیف متنوع وسیعی از تجهیزات قابل انتخاب، اجزاء و خصوصیات را برای مدل‌های متفاوت خود ارائه می‌دهد. بنابراین برخی تجهیزات شرح داده شده و تصاویر گوناگون آنها، ممکن است در مورد خودروی شما صدق نکند.

اطلاعات و مشخصات ارائه شده در این کتابچه راهنما مطابق با زمان انتشار آن است. کیا حقوق عدم ادامه یا ایجاد تغییر در خصوصیات و طراحی خودرو را در هر زمانی بدون اعلام قبلی و هر گونه الزام، برای خود محفوظ نگه می‌دارد. در صورت وجود ابهام، همیشه موارد را با عاملیت مجاز کیا در میان بگذارید.

اطمینان داشته باشید ما به طور مستمر، پیگیر لذت بردن از رانندگی و رضایت خاطر شما از خودروهای کیا هستیم.

© گروه شرکت‌های خودرو سازی کیا ۲۰۱۳

شرکت کیا موتورز کلیه حقوق کپی رایت این کتابچه به هر شیوه اعم از الکترونیکی یا مکانیکی شامل عکس برداری، ضبط یا ذخیره در هر گونه بانک اطلاعاتی یا سیستم بازنویسی یا ترجمه کامل یا بخشی را بدون اجازه کتبی برای خود محفوظ نگه می‌دارد.

۱	مقدمه
۲	فودروی شما در یک نگاه
۳	مشخصات ایمنی فودروی شما
۴	مشخصات فودروی شما
۵	رانندگی با فودروی شما
۶	نمونه رفتار در مواقع اضطراری
۷	تعمیر و نگهداری
۸	مشخصات فنی و اطلاعات مورد نیاز مشتری
I	فهرست الفبایی

فهرست مندرجات

- نحوه استفاده از این کتابچه راهنما ۱-۲
- مشخصات سوخت مورد نیاز ۱-۳
- موتور بنزینی ۱-۳
 - موتور گازوئیلی ۱-۵
- روش آببندی کردن خودرو ۱-۶

نمونه استفاده از این کتابچه راهنما

هدف ما کمک به شما جهت برخورداری از حداکثر رضایت ممکن از رانندگی با خودرویتان می‌باشد. کتابچه راهنمای مالک در این رابطه می‌تواند کمک‌های متعددی را ارائه نماید. توصیه جدی ما، مطالعه کامل این کتابچه می‌باشد و به طور خاص به منظور جلوگیری از مرگ یا صدمات جسمی، حداقل باید موارد **اخطار** و **هشدار** ذکر شده در سرتاسر این کتابچه را مطالعه نمایید.

تصاویر تکمیل کننده متن موجود در کتابچه راهنما، جهت تشریح نحوه استفاده از خودرو ارائه گردیده‌اند. با مطالعه این کتابچه راهنما، از خصوصیات خودرو، اطلاعات ایمنی لازم و نکات مهم جهت رانندگی در شرایط مختلف جاده اطلاع حاصل خواهید نمود.

تیتتر مطالب عمومی کتابچه در فهرست محتویات ارائه گردیده است. هنگامی که به دنبال یک مکانی خاص یا موضوعی خاص در مورد خودرو می‌گردید، از فهرست الفبایی آن استفاده کنید. این فهرست شامل لیست الفبایی از اطلاعات درون کتابچه شماست.

بخش‌ها: این کتابچه شامل هشت بخش به اضافه یک فهرست الفبایی می‌باشد. هر بخش نیز با فهرست مندرجات شروع می‌شود. لذا شما با یک نگاه می‌توانید از وجود یا عدم وجود اطلاعات مورد نیاز خود در هر بخش مطلع شوید.

در این کتابچه راهنما **اخطار**، **هشدار** و **یادآوری‌های** مختلفی را می‌یابید. این **اخطار**، **هشدار** و **یادآوری‌ها** به منظور ارتقای ایمنی شما تهیه گردیده‌اند. شما باید به دقت همه روش‌ها و توصیه‌های ارائه شده در این **اخطار**، **هشدار** و **یادآوری‌ها** را مطالعه نموده و از آنها پیروی نمایید.

⚠️ اخطار

این علامت نشان دهنده شرایطی است که بی‌اعتنایی به آن می‌تواند باعث صدمه جسمی شدید یا مرگ شود.

⚠️ هشدار

این علامت نشان دهنده شرایطی است که بی‌اعتنایی به آن می‌تواند باعث صدمه رسیدن به خودروی شما گردد.

*** یادآوری**

این علامت اطلاعات کمکی را برای شما فراهم می‌کند.

۱

۲

۳

۴

۵

۶

۷

۸

۱

مشخصات سوخت مورد نیاز

موتور بنزینی

بدون سرب

برای اروپا

خودروی جدید کیای شما فقط برای استفاده از بنزین بدون سرب که شامل EN228 و عدد اکتان RON (عدد اکتان آزمایشگاهی) AKI95 (شاخص ضد کوبش) ۹۱ یا بیشتر، می باشد. از بنزین بدون سرب با عدد اکتان RON91-94/AKI87-90 استفاده نمایید، اما ممکن است باعث کاهش جزئی در عملکرد خوردوی شما شود.

غیر اروپا

خودروی جدید کیای شما طوری طراحی شده است که فقط باید از بنزین بدون سرب با عدد اکتان (RON) 87/AKI91 یا بیشتر استفاده نماید.

خودروی جدید کیای شما برای حصول حداکثر کارایی و حداقل آلاینده‌گی گازهای خروجی و کمترین مقدار دوده گرفتن شمع به گونه‌ای طراحی شده است که باید با بنزین بدون سرب کار نماید.

هشدار 

هرگز از بنزین سرب دار استفاده نکنید. استفاده از بنزین سرب دار برای مبدل کاتالیزوری (کاتالیست کانورتور) مضر بوده و باعث آسیب دیدن حسگر اکسیژن سیستم کنترل موتور شده و بر سیستم کنترل آلاینده‌گی گازهای خروجی اگزوز تاثیر منفی می گذارد.

هرگز هیچ گونه مکمل تمیز کننده سیستم سوخت رسانی به جز آنچه توسط کیا توصیه شده است را به باک اضافه ننمایید. (برای کسب اطلاعات بیشتر با عاملیت مجاز کیا تماس بگیرید)

اخطار 

- حین سوختگیری پس از قطع اتوماتیک سوخت، "بیش از حد" سوختگیری نکنید.
- همیشه جهت پیشگیری از نشت سوخت به بیرون در صورت بروز تصادف، نصب ایمن در باک را کنترل نمایید.

بنزین دارای سرب (در صورت مجهز بودن)

طراحی خاص خودروی جدید کیا برای بعضی از کشورها به نحوی انجام شده که بتواند با بنزین سرب دار تطبیق پیدا کند. لطفاً برای کسب اطلاعات از امکان استفاده بنزین سرب دار در خودرو با عاملیت مجاز کیا تماس حاصل نمایید. عدد اکتان بنزین سرب دار مشابه به عدد اکتان سوخت بدون سرب می باشد.

بنزین حاوی الکل و متانول

بنزین حاوی الکل ترکیبی از بنزین و اتانول (الکل غلات) و بنزین یا بنزین الکی (نروهول) حاوی متانول (الکل چوب) می باشد که همراه با بنزین یا به جای بنزین سرب دار در بازار عرضه می شود.

از بنزین الکی حاوی بیش از ۱۰ درصد اتانول استفاده نکنید و همچنین از بنزین یا بنزین الکی حاوی هر گونه متانول استفاده نکنید، هر کدام از این سوختها ممکن است باعث ایجاد مشکل در کارایی حرکتی خودرو و صدمه دیدن سیستم سوخت رسانی شوند.

در صورت بروز مشکل در کارایی حرکتی خودرو، استفاده از بنزین الکی را بدون توجه به نوع آن خاتمه دهید.

در صورتیکه آسیب وارده به خودرو یا مشکلات کارایی خودرو ناشی از استفاده از سوخته‌های زیر باشد گارانتی کارخانه سازنده آنها را پوشش نمی‌دهد:

۱. بنزین الکلی حاوی بیش از ۱۰٪ اتانول
۲. بنزین یا بنزین الکلی حاوی متانول
۳. بنزین سرب دار یا بنزین الکلی سرب دار

هشدار

هرگز از بنزین الکلی حاوی متانول استفاده نکنید، استفاده از هر نوع محصول بنزین الکلی که به کارایی حرکتی خودرو لطمه می‌زند را متوقف نمایید.

استفاده از MTBE

کیا توصیه می‌نماید، سوخته‌های حاوی بیش از ۱۵٪ حجمی MTBE (متیل ترتیاری بوتیل اتر حاوی ۲/۷٪ وزنی اکسیژن) را در خودرو خود استفاده نکنید.

سوخته‌های حاوی بیش از ۱۵٪ حجمی MTBE (حاوی ۲/۷٪ وزنی اکسیژن) ممکن است کارایی و عملکرد خودرو را کاهش داده، باعث تولید بخار و هوا گرفتن سیستم سوخته‌رسانی یا به سختی روشن شدن خودرو شوند.

هشدار

گارانتی محدود خودروی نو شما ممکن است خرابی سیستم سوخته‌رسانی و هر گونه مشکل کارایی که در عملکرد خودرو بر اثر استفاده از سوخته‌های حاوی متانول یا سوخته‌های حاوی بیش از ۱۵٪ حجمی MTBE (متیل ترتیاری بوتیل اتر حاوی ۲/۷٪ وزنی اکسیژن) به وجود آمده باشد را پوشش ندهد.

از متانول استفاده نکنید

سوخته‌های حاوی متانول (الکل چوب) نباید در خودرو شما مورد استفاده قرار گیرد، این نوع سوخته می‌تواند کارایی و عملکرد خود را کاهش داده و به سیستم سوخته‌رسانی خودرو صدمه بزند.

افزودنی‌های سوخته

کیا توصیه می‌نماید که از سوخته بنزینی مرغوب مطابق با استاندارد اروپا (EN228) یا مشابه آن استفاده نمایید. در مورد مشتریانی که از سوخته بنزین با کیفیت بالا که شامل مواد افزودنی می‌باشد استفاده نمی‌کنند و دچار مشکل در زمان استارت زدن یا حین حرکت موتور می‌شوند، یک بطری از مواد افزودنی اضافه شده به مخزن سوخته در هر ۵/۰۰۰km / (برای اروپا) / ۵/۰۰۰km (غیر از اروپا) اضافه کنید، مواد افزودنی و نحوه استفاده از آن را از نمایندگی فروش کیا تهیه نمایید، مواد افزودنی دیگر را بکار نبرید.

هشدار

اجازه ندهید به هیچ وجه بنزین یا آب وارد مخزن سوخت خودرو شما شود. چون نیاز می باشد تا آنها را از باک پاک سازی کرده و اقدام به هواگیری خط سوخت رسانی نمایید تا آسیبی به موتور و پمپ انژکتور نرسد.

هشدار - سوخت دیزل

(در خودروهای مجهز به سیستم DPF) توصیه می شود ، خودروهای دیزل مجهز به سیستم DPF از سوخت دیزل کنترل شده خودرو استفاده نمایند. در صورتی که از سوخت دیزل با سولفور بالا (بیش از ۵۰ppm سولفور) و افزودنی های دیگر استفاده کنید، ممکن است سیستم DPF صدمه دیده و دود سفید رنگ از آگزوز خارج شود.

موتورهای دیزلی

سوخت های دیزلی

موتورهای دیزلی فقط باید از سوخت های دیزلی تجاری در دسترس که از استاندارد (EN)EN 590 بیانگر " استاندارد نرمال یا معمول اروپا است" یا مشابه برخوردارند، استفاده کنند. از سوخت های دیزلی دریایی، سوخت های حرارتی یا افزودنی های تأیید نشده سوخت استفاده نکنید، چون آنها استهلاک را افزایش داده، باعث صدمه دیدن موتور و سیستم سوخت رسانی می شوند. استفاده از سوخت ها و یا افزودنی های تأیید نشده باعث محدودیت در حقوق گارانتی خودرو شما می شوند. سوخت دیزلی با ستان (CETANE) ۵۲ تا ۵۴ در خودرو شما مورد استفاده قرار می گیرد. اگر هر دو نوع سوخت تابستانی و زمستانی موجود است، از سوخت تابستانی یا زمستانی بر اساس شرایط دمایی زیر استفاده کنید.

- بالاتر از 5°C - ... سوخت دیزلی تابستانی
 - پایین تر از 5°C - ... سوخت دیزلی زمستانی
- به دقت مراقب ارتفاع سطح سوخت باک باشید؛ اگر موتور در اثر تمام شدن سوخت خاموش شود، برای روشن کردن مجدد موتور باید مدار سوخت رسانی کاملاً هواگیری شود.

استفاده از خودرو در کشورهای دیگر

اگر تصمیم دارید با خودروی کیا، در کشور دیگری رانندگی کنید، نکات ذیل را حتماً رعایت نمایید:

- همه مقررات مربوطه به ثبت و بیمه در آن کشور را مورد بررسی قرار دهید.
- از وجود سوخت مورد تأیید در کشور مورد نظر اطمینان حاصل کنید.

نمونه آب‌بندی کردن فودرو

خودرو شما به فرآیند آب‌بندی در بازه زمانی خاصی نیاز ندارد و با رعایت چند احتیاط ساده در ۱۰۰۰ کیلومتر اول رانندگی می‌توانید کارایی، مصرف سوخت اقتصادی و عمر مفید خودروی خود را افزایش دهید.

- از گاز دادن موتور در حالت خلاص خودداری نمایید.
- حین رانندگی، دور موتور را بین ۲۰۰۰ تا ۴۰۰۰ دور در دقیقه نگهدارید.
- از حرکت نمودن طولانی مدت با سرعت ثابت (چه کم و چه زیاد) خودداری نمایید. آب‌بندی مناسب موتور نیازمند کارکرد موتور در دورهای مختلف است.
- به منظور فراهم نمودن شرایط نشست بهتر قطعات ترمز، از اعمال ترمزهای شدید بجز در موارد اضطراری خودداری نمایید.
- از درجا کار کردن موتور به مدت بیش از ۳ دقیقه جلوگیری نمایید.
- از پدک کشیدن تریلر، در ۲۰۰۰ کیلومتر اول آب‌بندی خودداری نمایید.

هشدار

- هرگز از سوخت‌های دیزل یا B7 بیودیزلی که نتوانند استاندارد جدید ترین مشخصات صنایع نفتی را بگذرانند استفاده نکنید.
- هرگز از افزودنی‌ها یا ارتقاء دهنده‌های سوختی که توسط سازنده خودرو توصیه یا تأیید نشده اند استفاده نکنید.

بیودیزل

در صورتیکه مخلوط بیودیزل تجاری عرضه شده حاوی بیش از ۷٪ بیودیزل که به طور عام "بیودیزل B7" خوانده می‌شود نباشد و از استاندارد EN 142/45 (EN استاندارد نرمال معمول اروپا می‌باشد) یا مشخصات مشابه آن تبعیت کند، می‌تواند در خودرو شما مورد استفاده قرار گیرد. استفاده از سوخت‌های بیودیزل به دست آمده از استر متیل روغن تخم شلغم یا کلزا (RME)، استر متیل اسید چرب (FAME)، استر متیل روغن گیاهی (VME) و نظایر آن‌ها یا مخلوط سوخت دیزلی با بیودیزل باعث افزایش استهلاک موتور و صدمه دیدن سیستم سوخت رسانی می‌شود. تعمیر یا تعویض اجزاء فرسوده شده یا آسیب دیده ناشی از استفاده از سوخت‌های تایید نشده توسط گارانتی کارخانه سازنده پوشش داده نمی‌شود.

۱

۲

۳

۴

۵

۶

۷

۸

۹

- ۲-۲..... نمای تصویری خارج خودرو
- ۲-۴..... نمای تصویری داخل خودرو
- ۲-۵..... نمای تصویری جلو داشبورد
- ۲-۶..... نمای تصویری محفظه موتور

نمای تصویری فاردو

■ نمای جلو

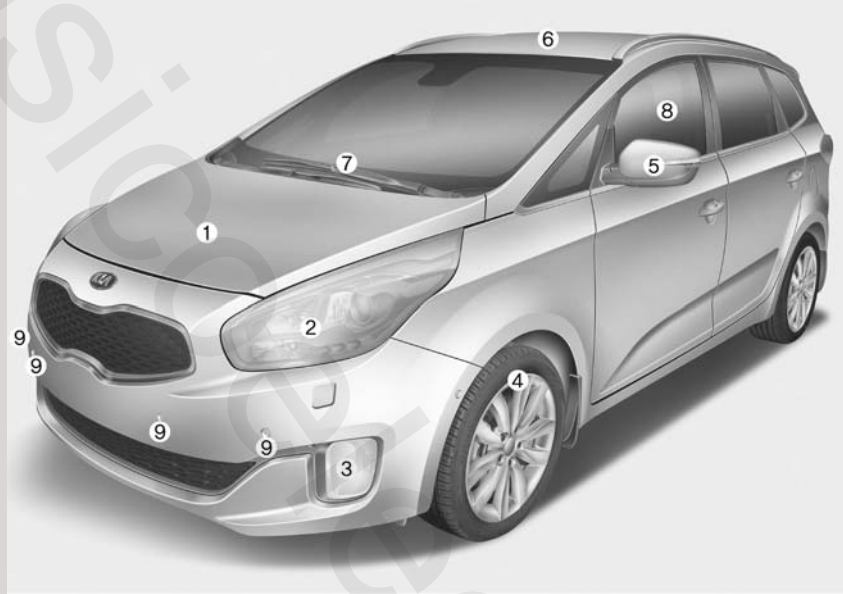

- ۱. درب موتور ۴-۳۳
- ۲. چراغ های جلو ۴-۱۱۸ و ۷-۹۲
- ۳. چراغ مهشکن ۴-۱۲۳ و ۷-۹۶
- ۴. لاستیک و رینگ ۷-۶۱
- ۵. آینه بغل (دید عقب) ۴-۵۰
- ۶. سقف برقی (سان روف) ۴-۳۹
- ۷. تیغه های برف پاک کن شیشه جلو ۴-۱۲۸ و ۷-۵۳
- ۸. پنجره ها ۴-۲۸
- ۹. سیستم کمکی پارک خودرو ۴-۹۸

۱

۲

۳

۴

۵

۶

۷

۸

۹

* خودروی واقعی ممکن است با تصویر متفاوت باشد.

■ نمای عقب



- 10. قفل درب‌ها ۴-۱۹
- 11. درپوش باک سوخت ۴-۳۶
- 12. چراغ ترکیبی عقب ۴-۱۱۸ و ۷-۱۰۱
- 13. چراغ ترمز بالا (ترمز سوم) ۷-۱۰۴
- 14. تیغه برف پاک کن شیشه عقب ۴-۱۳۱ و ۷-۵۶
- 15. درب پشتی ۴-۲۵
- 16. آنتن ۴-۱۸۷
- 17. دوربین دید عقب ۴-۱۱۵
- 18. سیستم کمکی پارک خودرو ۴-۹۸ و ۴-۹۴

* خودروی واقعی ممکن است با تصویر متفاوت باشد.

1. دستگیره داخل درب ۴-۲۱
2. کلیدهای شیشه بالابرهای برقی ۴-۲۹
3. کلید قفل شیشه بالابرهای برقی ۴-۳۲
4. کلید کنترل آینه‌های بغل ۴-۵۲
5. کلید خم کردن آینه‌های بغل ۴-۵۳
6. کلید ضامن آزاد کننده قفل درب باک سوخت ۴-۳۷
7. کلید مدور تنظیم ارتفاع شعاع نور چراغ‌های جلو ۴-۱۲۵
8. کلید کنترل میزان روشنایی صفحه نمایشگر ۴-۵۶
9. دکمه روشن/خاموش گرمکن گرمکن‌گراییک فرمان ۴-۴۵
10. دکمه خاموش سیستم خاموش روشن کردن اتوماتیک موتور در پشت چراغ قرمزها و توقف‌ها ۵-۱۸
11. دکمه روشن/خاموش سیستم LDWS ۵-۶۳
12. دکمه خاموش سیستم ESC ۵-۴۹
13. گرمکن فرمان ۴-۴۴
14. اهرم تنظیم میزان بالا و پایین رفتن و خم شدن گرمکن ۴-۴۵
15. جعبه فیوز داخلی ۷-۷۴
16. اهرم ضامن آزاد کننده درب موتور ۴-۳۴
17. صندلی ۳-۲
18. اهرم تعویض دنده ۵-۲۴ و ۵-۲۸
19. جالیوانی ۴-۱۷۳

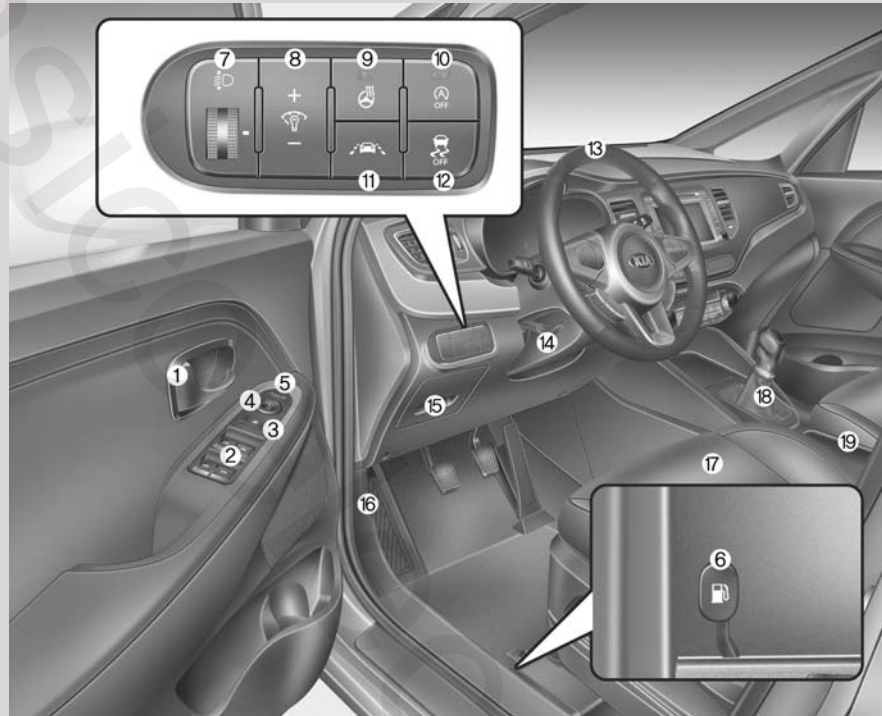

۱
۲
۳
۴
۵
۶
۷
۸
۹
۱۰
۱۱
۱۲
۱۳
۱۴
۱۵
۱۶
۱۷
۱۸
۱۹

* خودروی واقعی ممکن است با تصویر متفاوت باشد.

1. کلیدهای کنترل سیستم صوتی روی غربلیک فرمان ۴-۱۸۹
2. کیسه هوای راننده ۳-۵۸
3. بوق ۴-۴۷
4. کلیدهای کنترل سیستم سرعت یکنواخت
5. کروز ۵-۵۶
6. صفحه نمایشگرها ۴-۵۵
7. اهرم (دسته) کنترل چراغ‌ها ۴-۱۱۹
8. دسته (اهرم) برف پاک کن و شیشه شوی ۴-۱۲۷
9. مغزی سوئیچ یا دکمه روشن و خاموش کردن موتور ۵-۷ و ۵-۱۱
10. سیستم صوتی ۴-۱۸۸
11. کلید قفل مرکزی درب‌ها ۴-۲۲
12. کلید چراغ‌های اعلام خطر (فلاشر) ۶-۳
13. سیستم کنترل کیفیت هوا ۴-۱۴۰ و ۴-۱۵۰
14. گرمکن / خنک‌کن صندلی جلو ۴-۱۳۸ و ۴-۱۷۶
15. کلید روشن / خاموش سیستم کمکی پارک خودرو ۴-۹۵ و ۴-۱۰۰
16. خروجی برق ۴-۱۷۸
17. جعبه کنسول وسط ۴-۱۶۸
18. جعبه داشبورد ۴-۱۶۸
19. کیسه هوای سرنشین جلو ۳-۵۸



* خودروی واقعی ممکن است با تصویر متفاوت باشد.

نمای تصویری ممفظه موتور

■ موتور بنزینی 1.6L - GDI

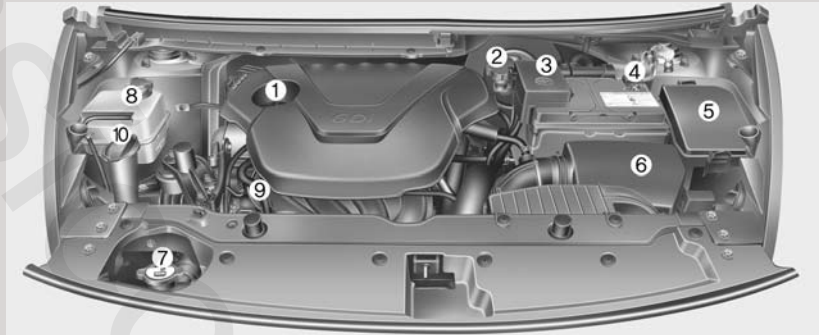

- 1- درپوش فیلتر روغن موتور ۷-۴۱.....
- 2- مخزن روغن ترمز / کلاچ ۷-۴۷.....
- 3- سرکابل ترمینال مثبت باتری ۷-۵۸.....
- 4- سرکابل ترمینال منفی باتری ۷-۵۸.....
- 5- جعبه فیوز ۷-۷۵.....
- 6- فیلتر تمیز کننده هوا ۷-۵۰.....
- 7- درپوش رادیاتور ۷-۴۵.....
- 8- مخزن مایع خنک کننده موتور ۷-۴۴.....
- 9- میله (گیج) نمایشگر ارتفاع سطح روغن موتور ۷-۴۱.....
- 10- مخزن مایع شیشه شوی ۷-۴۸.....
- 11- فیلتر سوخت ۷-۴۹.....

■ موتور دیزلی

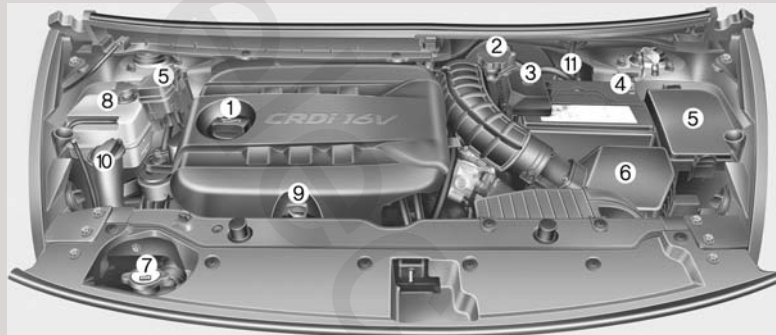

* خودروی واقعی ممکن است با تصویر متفاوت باشد.

۱
۲
۳
۴
۵
۶
۷
۸
۹
۱۰
۱۱

■ موتور بنزینی 2.0L - GDI

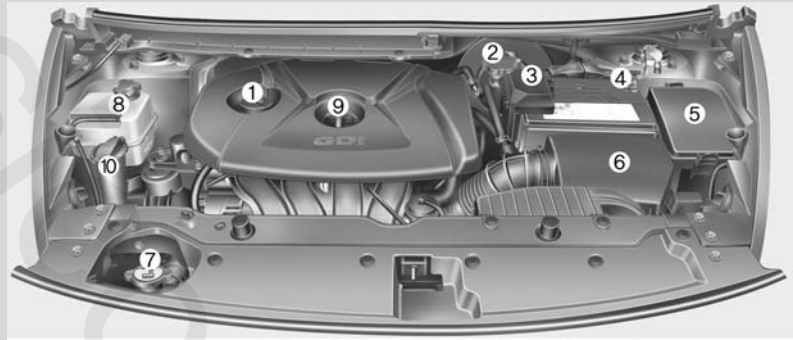

1. درپوش فیلتر روغن موتور ۷-۴۱.....
2. مخزن روغن ترمز / کلاچ ۷-۴۷.....
3. سرکابل ترمینال مثبت باتری ۷-۵۸.....
4. سرکابل ترمینال منفی باتری ۷-۵۸.....
5. جعبه فیوز ۷-۷۵.....
6. فیلتر تمیز کننده هوا ۷-۵۰.....
7. درپوش رادیاتور ۷-۴۵.....
8. مخزن مایع خنک کننده موتور ۷-۴۴.....
9. میله (کیچ) نمایشگر ارتفاع سطح روغن موتور ۷-۴۱.....
10. مخزن مایع شیشه شوی ۷-۴۸.....

■ موتور بنزینی 2.0L - MPI

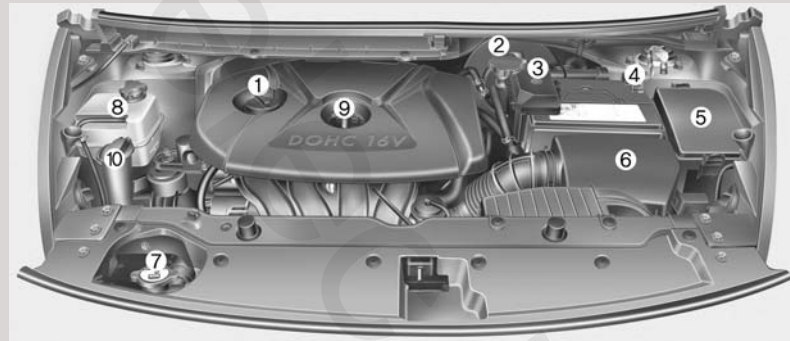

* خودروی واقعی ممکن است با تصویر متفاوت باشد.

- ۳-۲..... صندلی ها
- ۳-۵..... تنظیم صندلی جلو-دستی
- ۳-۷..... تنظیم صندلی جلو-برقی
- ۳-۹..... پشت سری (صندلی جلو)

مشتملات ایمنی فودروی شما

- ۳-۱۱..... جیب پشتی صندلی
- ۳-۱۱..... تنظیم صندلی عقب
- ۳-۱۷..... دسته صندلی
- ۳-۱۸..... پشت سری (صندلی عقب)
- ۳-۲۰..... کمربندهای ایمنی
- ۳-۲۱..... هشدار کمربند ایمنی
- ۳-۲۳..... کمربند ایمنی روی شانه / روی پا
- ۳-۲۵..... تسمه روی پا
- ۳-۲۷..... کمربند ایمنی مرکزی عقب سه نقطه ای
- ۳-۲۹..... کمربند ایمنی پیش‌کشنده
- ۳-۳۲..... پیشگیری های مرتبط با کمربند ایمنی
- ۳-۳۵..... نگهداری از کمربند ایمنی

- ۳-۳۶..... صندلی محافظ کودک.
- ۳-۳۸..... سیستم محافظ کودک.
- ۳-۴۱..... سیستم تکیه‌گاهی نگهدارنده قلاب.
- ۳-۴۳..... سیستم تکیه‌گاهی نگهدارنده قلاب و ایزوفیکس ISOFIX.
- ۳-۴۹..... سیستم محافظت تکمیلی - کیسه هوا.
- ۳-۵۱..... صندلی محافظ کودک را بر روی صندلی سرنشین جلو نصب نکنید.
- ۳-۵۲..... چراغ هشدار کیسه هوا.
- ۳-۵۴..... اجزاء و عملکرد سیستم محافظت تکمیلی SRS.
- ۳-۵۷..... کیسه هوای راننده و سرنشین جلو.
- ۳-۶۲..... کیسه هوای جانبی.
- ۳-۶۴..... کیسه هوای پرده ای.
- ۳-۶۵..... شرایط باد شدن و باد نشدن کیسه هوا.
- ۳-۷۰..... مراقبت و نگهداری از سیستم حفاظت تکمیلی کیسه هوا SRS.
- ۳-۷۱..... هشدارهای ایمنی تکمیلی.
- ۳-۷۲..... برچسب هشدار کیسه هوا.

صندلی جلو

- (1) اهرم تنظیم صندلی به سمت جلو و عقب
- (2) اهرم تنظیم زاویه پشتی صندلی
- (3) اهرم کنترل ارتفاع تشک صندلی (صندلی راننده)
- (4) اهرم کنترل محافظ پهلو و کمر (صندلی راننده) *
- (5) کلید (اهرم) تنظیم جلو آوردن تشک صندلی *
- (6) پشت سری

صندلی های ردیف دوم

- (7) اهرم تنظیم صندلی به سمت جلو و عقب
- (8) اهرم خم کردن و تنظیم زاویه پشتی صندلی
- (9) اهرم تا شدن صندلی
- (10) پشت سری
- (11) اهرم خم نمودن صندلی وسط (دسته صندلی) *

صندلی های ردیف سوم *

- (12) اهرم خم نمودن پشتی صندلی
- (13) پشت سری

* در صورت مجهز بودن

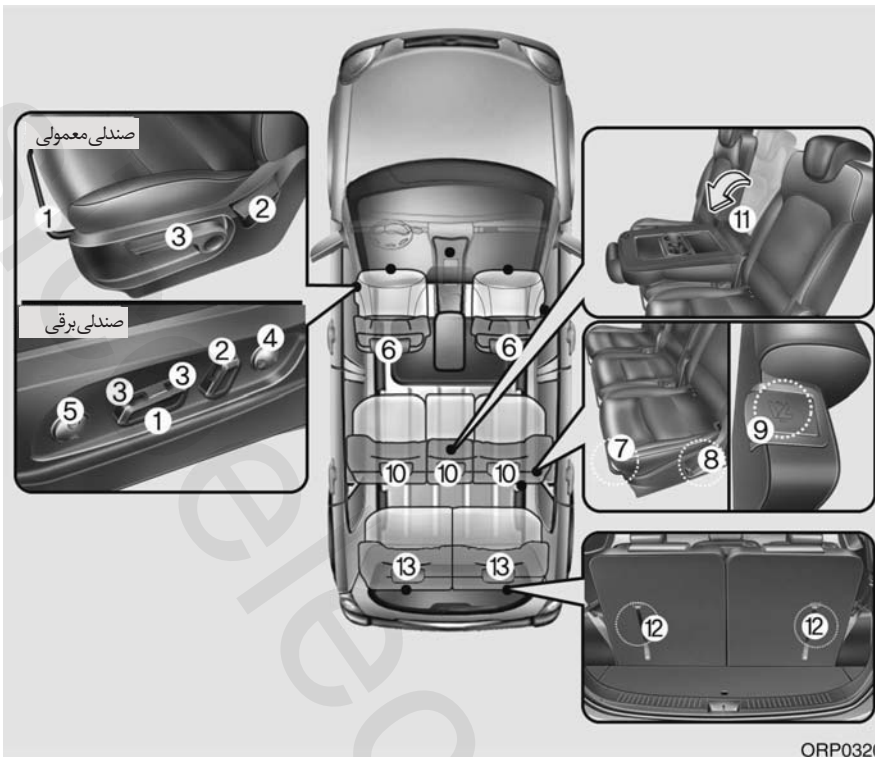

ORP032001

⚠️ **اخطار**

از تشکچه هایی که میزان اصطکاک بین صندلی و سرنشین را کاهش می دهند استفاده نکنید. در صورت بروز تصادف یا ترمزهای ناگهانی ممکن است ران های سرنشین از زیر بخش روی پای کمربند ایمنی لغزیده و در اثر عملکرد نادرست صندلی، منجر به صدمات جسمی جدی یا حتی مرگ سرنشین گردد.

⚠️ **اخطار - مسئولیت راننده در قبال**

سرنشینان

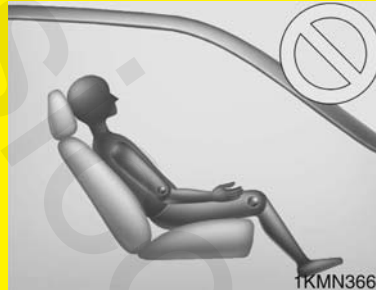

سوار شدن یا رانندگی با خودرو در حالتی که پشتی صندلی به سمت عقب خم شده است می تواند به آسیب دیدگی جدی جسمی یا مرگ در تصادف منجر شود، اگر در تصادف پشتی صندلی هر یک از صندلی ها به سمت عقب خم شده باشد، ممکن است باسن سرنشین صندلی از زیر تسمه روی پای کمربند ایمنی سر خورده، نیروی زیادی به شکم محافظت نشده وارد شود و این وضعیت می تواند به آسیب دیدگی های شدید یا مرگ منجر شود. بنابراین راننده باید نگهداشتن پشتی صندلی در حالت قائم در حین حرکت خودرو را به سرنشینان گوشزد نماید.

⚠️ **اخطار - اشیاء آزاد مهار نشده**

اشیای آزاد یا مهار نشده قرار گرفته در محوطه زیر پای راننده می توانند در عملکرد پدال های زیر پا اختلال ایجاد کرده، احتمالاً باعث تصادف شوند. هیچ چیزی را در زیر صندلی های جلو قرار ندهید.

۱

۲

۳

۴

۵

۶

۷

۸

۹

⚠️ **اخطار - پستی‌های عقب**

- پستی‌های صندوق عقب باید به‌طور ایمنی قفل شده باشد، در غیر این صورت، در هنگام بروز تصادف و یا توقف‌های ناگهانی سرنشینان و اشیاء به جلو پرتاب شده و در نتیجه دچار مصدومیت‌های شدید و یا حتی مرگ می‌شوند.
- بارها و دیگر وسایل باید در محوطه بار بر روی سطح خوابانده شوند، اگر اجسام بزرگ یا سنگین بوده و یا باید روی هم انباشته شوند، باید آنها را به‌طور محکم بسته و مهار نمود.
- در هیچ شرایطی، ارتفاع توده اجسام، نباید بیش از ارتفاع پستی‌های صندوق باشد. عدم پیروی از این اخطارها امکان مصدومیت‌های شدید و حتی مرگ هنگام ترمزهای ناگهانی، تصادف و یا چپ کردن را به دنبال دارد.

- برای احتراز از آسیب دیدگی جسمی غیرلازم و احتمالاً جدی ناشی از بازشدن کیسه هوا، همیشه در حالیکه به راحتی کنترل خودرو را در اختیار دارید تا حدممکن به دور از غربیلک فرمان بر روی صندوق قرار گیرید. توصیه می‌شود قفسه سینه حداقل ۲۵۰ میلی‌متر از غربیلک فرمان فاصله داشته باشد.

⚠️ **اخطار - صندوق‌های راننده**

- هنگامی که خودرو در حرکت است، هرگز اقدام به تنظیم صندوق نکنید. این عمل می‌تواند باعث از دست دادن کنترل خودرو و تصادف منجر به مرگ، آسیب دیدگی جدی جسمی، یا لطمات مادی شود.
- اجازه ندهید هیچ چیزی در فرارگرفتن پستی‌های صندوق به حالت معمول اختلال ایجاد نماید.
- نگهداری اشیاء در حالت مقابله با پستی‌های صندوق یا به هر حالتی که در قفل شدن مناسب پستی‌های صندوق اختلال ایجاد نماید می‌تواند به آسیب‌های جدی جسمی یا آسیب‌های مرگ‌آور در توقف‌های ناگهانی یا تصادف، منجر شود.
- همیشه در حالیکه پستی‌های صندوق در حالت قائم و تسمه روی پای کمر بند ایمنی در پایین‌ترین سطح و دور لگن به حالت چسبان قرار دارد، در خودرو سوار یا اقدام به رانندگی با آن نمایید. در صورت تصادف، این وضعیت کمر بند ایمنی را در بهترین حالت محافظت از شما قرار می‌دهد.

تنظیم صندلی جلو - دستی به سمت جلو و عقب

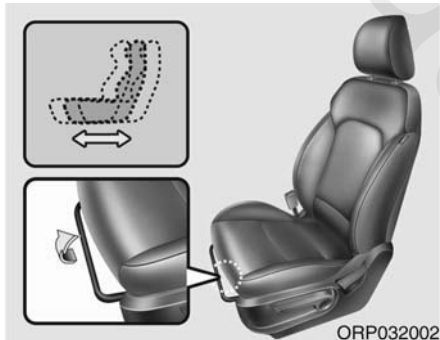

ORP032002

- برای جابجایی صندلی در جهت جلو یا عقب :
۱. اهرم تنظیم کشویی صندلی واقع در زیر لبه جلو تشک صندلی را به سمت بالا کشیده، در این وضعیت نگه دارید.
 ۲. صندلی را به صورت کشویی به موقعیت دلخواه حرکت دهید.
 ۳. اهرم را رها کرده و از قفل شدن صندلی در محل مورد نظر اطمینان حاصل کنید.
- قبل از شروع رانندگی صندلی را تنظیم کرده و بدون استفاده از اهرم تنظیم صندلی با سعی در حرکت دادن صندلی به جلو و عقب از قفل شدن مطمئن صندلی در محل اطمینان حاصل کنید. اگر صندلی حرکت کند، قفل نشده است.

⚠️ اخطار

همیشه پس از تنظیم صندلی، برای اطمینان از قفل شدن ایمنی صندلی سعی در جلو و عقب نمودن صندلی بدون استفاده از اهرم تنظیم صندلی نمایید. حرکت ناگهانی و دور از انتظار صندلی راننده می‌تواند به از دست دادن کنترل خودرو و در نتیجه تصادف منجر گردد.

⚠️ اخطار

- حین بسته بودن کمربند ایمنی از تنظیم صندلی خودداری نمایید: در این حالت حرکت تشک صندلی به جلو فشار شدیدی به شکم سرنشین وارد می‌کند.
- حین حرکت صندلی به شدت مراقب باشید تا دست‌ها یا دیگر اجسام در مکانیسم صندلی گیر نکنند.
- از قرار دادن فندک در کف خودرو یا روی صندلی خودداری نمایید. حین حرکت صندلی ممکن است گاز فندک خارج شده، منجر به آتش‌سوزی گردد.

- در حین حرکت خودرو هیچ سرنشینی نباید در قسمت بار و یا بر روی پشتی‌های صندلی تا شده بنشینند و یا دراز بکشند، تمام سرنشینان باید بر روی صندلی‌ها نشسته و به طور ایمن محافظت شوند.
- هنگام تنظیم دوباره پشتی صندلی به موقعیت راست و عمودی، از قفل شدن ایمن صندلی در جای خود، با کشیدن آن به سمت عقب و جلو اطمینان حاصل کنید.

۱

۲

۳

۴

۵

۶

۷

۸

۹

۳. با استفاده از صندلی سرنشین جلو، و با بالا آوردن اهرم خم کردن قسمت عقب پشتی صندلی راکشیده و بالا آورید. با محکم کشیدن پشتی صندلی و شنیدن صدای کلیک از پشتی صندلی در موقعیت قفل شدن خود مطمئن شوید.

خم کردن پشتی صندلی (صندلی سرنشین جلو)

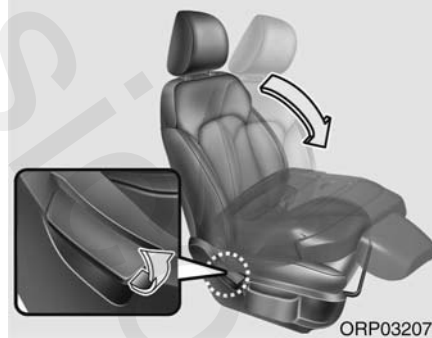

برای حمل آسان اشیاء طویل و یا افزایش ظرفیت حمل بار خودرو می‌توان پشتی صندلی سرنشین جلو را خم نمود.

خم کردن پشتی صندلی:

۱. پشت سری صندلی سرنشین جلو را تا پایین ترین حد ممکن پایین آورید و سمت عقب صندلی را حرکت دهید.

۲. اهرم خم کردن پشتی صندلی (اهرم خم کردن) را بالا بکشید، سپس صندلی را به سمت جلو خودرو خم کنید. زمانیکه پشتی صندلی را به حالت عمودی بر می‌گردانید از قفل شدن آن با فشار دادن قسمت بالای پشتی صندلی اطمینان حاصل کنید.

تنظیم زاویه پشتی صندلی

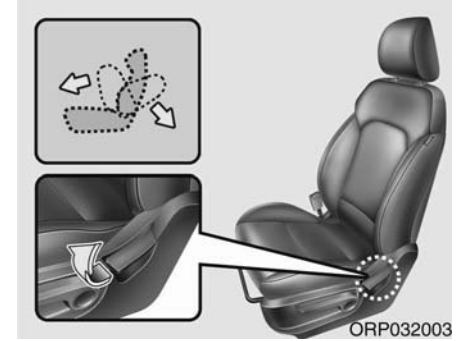

برای خم کردن پشتی صندلی:

۱. کمی به سمت جلو خم شده و اهرم کنترل خم کردن پشتی صندلی واقع در سمت کناری عقب صندلی را بالا بکشید.

۲. با احتیاط به صندلی تکیه داده، پشتی صندلی را در موقعیت دلخواه تنظیم کنید.

۳. اهرم را رها کرده و از قفل شدن پشتی صندلی در موقعیت مورد نظر اطمینان حاصل کنید. (برای قفل شدن پشتی صندلی، اهرم باید به موقعیت اولیه خود باز گردد)

⚠️ اخطار



- در صورتی که صندلی وسط ردیف دوم و صندلی کناری سرنشین جلو اشغال می‌باشد، هرگز اقدام به خم کردن صندلی سرنشین جلو نکنید. زیرا این کار باعث وارد شدن صدمه به مسافران می‌گردد.
- مواظب باشید حین خم کردن یا بالا آوردن صندلی دست یا انگشتان شما روی صندلی قرار نرفته باشد.

ارتفاع تشک صندلی (در صورت مجهز بودن)

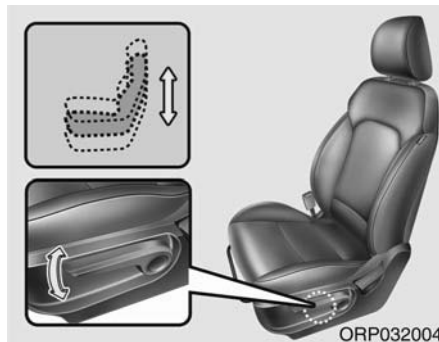

برای تغییر ارتفاع تشک صندلی، اهرم کنترل واقع در سمت بیرونی تشک را به سمت بالا یا پایین فشار دهید.

- برای پایین آوردن تشک صندلی، چندین بار اهرم را بطرف پایین فشار دهید.
- برای بالا آوردن تشک صندلی، چندین بار اهرم را بطرف بالا بکشید.

تنظیم صندلی جلو - برقی
(در صورت مجهز بودن)

با استفاده از کلیدهای قرار گرفته در قسمت بیرونی تشک صندلی، می‌توان صندلی را تنظیم نمود. پیش از رانندگی، صندلی را به طور مناسب تنظیم نمایید، به نحوی که به آسانی بتوانید غربیلک فرمان، پدال‌ها و کلیدهای روی صفحه نمایش را کنترل نمایید.

⚠️ **اخطار**

در صورت قراردادن سوئیچ خودرو در وضعیت خاموش می‌توان صندلی‌های برقی را تنظیم نمود. بنابراین، هرگز اجازه ندهید کودکان بدون مراقبت در خودرو تنها بمانند.

⚠️ **هشدار**

- صندلی برقی با یک موتور الکتریکی کار می‌کند. پس از کامل شدن تنظیم صندلی، عملکرد را متوقف نمایید. عملکرد طولانی مدت به تجهیزات الکتریکی صندلی صدمه می‌زند.
- حین عملکرد، صندلی برقی میزان قابل توجهی نیروی الکتریکی مصرف می‌کند. جهت پیشگیری از تخلیه غیرضروری باتری‌ها، حین خاموش بودن موتور از تنظیم طولانی مدت صندلی خودداری نمایید.
- دو یا چند کلید کنترل برقی صندلی را به طور همزمان فشار ندهید. این عمل منجر به صدمه دیدن موتور برقی صندلی یا نقص اجزای الکتریکی دیگر می‌شود.

۱
۲
۳
۴
۵
۶
۷
۸
۹

تنظیم ارتفاع تشک صندلی (در صورت مجهز بودن)



۱. برای تغییر ارتفاع قسمت جلوی تشک صندلی، جهت بالا آمدن، قسمت جلوی کلید کنترل را به سمت بالا کشیده یا جهت پایین رفتن، به سمت پایین فشار دهید. برای تغییر ارتفاع قسمت عقب تشک صندلی، جهت بالا آمدن، قسمت عقبی کلید کنترل را به سمت بالا کشیده، یا جهت پایین رفتن، به سمت پایین فشار دهید.
۲. پس از قرار گرفتن صندلی در موقعیت دلخواه، کلید کنترل صندلی را رها کنید.

تنظیم زاویه پشتی صندلی

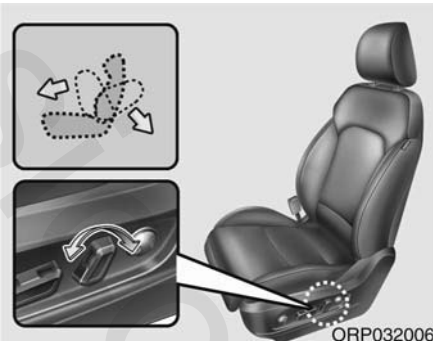

۱. برای خم نمودن پشتی صندلی به زاویه دلخواه، کلید کنترل صندلی را به سمت جلو یا عقب فشار دهید.
۲. پس از قرار گرفتن صندلی در موقعیت دلخواه، کلید را رها کنید.

حرکت صندلی به سمت جلو و عقب



۱. برای حرکت دادن صندلی در موقعیت دلخواه، کلید کنترلی را در جهت جلو یا عقب فشار دهید.
۲. پس از قرار گرفتن صندلی در موقعیت دلخواه، کلید را رها کنید.

تنظیم جلو آوردن تشک صندلی (صندلی راننده) پشت سری (صندلی جلو)

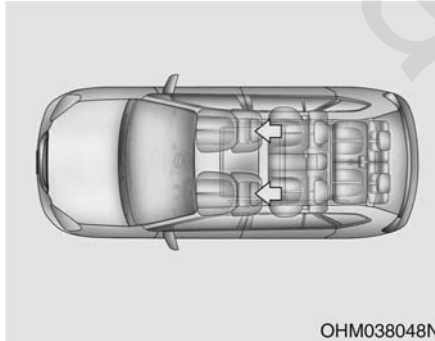

OHM038048N

به منظور تامین ایمنی و آسایش، صندلی راننده و سرنشین جلو مجهز به پشت سری می باشد.

پشت سری ها علاوه بر ارائه آسایش، به حفاظت از سر و گردن راننده و سرنشینان در صورت وقوع تصادف کمک می کنند.

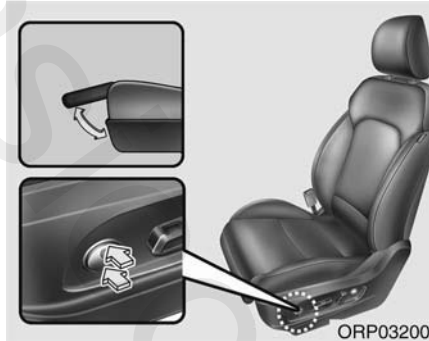

ORP032009

با فشار دادن کلید کنترل به سمت بالا یا پایین تشک صندلی را در موقعیت دلخواه حرکت دهید. پس از رسیدن تشک به موقعیت دلخواه، کلید را رها کنید.

محافظ کمر و پهلو (در صورت مجهز بودن)

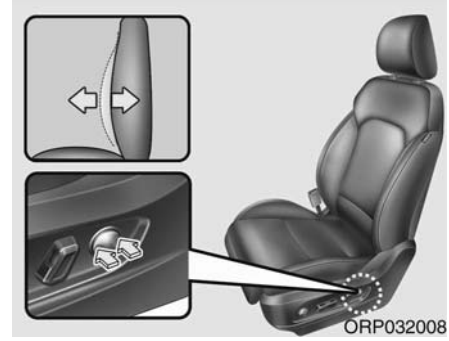

ORP032008

با فشار دادن دکمه می توان محافظ کمر و پهلو را افزایش یا کاهش داد.

۱. برای افزایش میزان محافظ کمر و پهلو، بخش جلویی کلید را فشار دهید یا برای کاهش میزان محافظ کمر و پهلو، بخش عقبی کلید را فشار دهید.

۲. پس از رسیدن محافظ به میزان دلخواه، کلید را رها کنید.

۱
۲
۳
۴
۵
۶
۷
۸
۹

تنظیم ارتفاع به سمت بالا و پایین

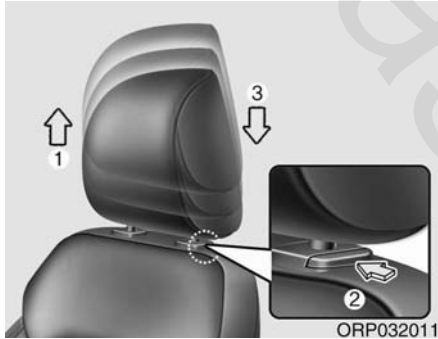

برای بالا بردن پشت سری، آن را تا موقعیت دلخواه (1) به سمت بالا بکشید. برای پایین بردن پشت سری، دکمه آزادکننده (2) واقع بر روی پایه محافظ پشت سری را فشار داده، نگهدارید و همزمان پشت سری را به سمت پایین تا رسیدن به موقعیت دلخواه (3) فشار دهید.

تنظیم به سمت جلو و عقب (در صورت مجهز بودن)

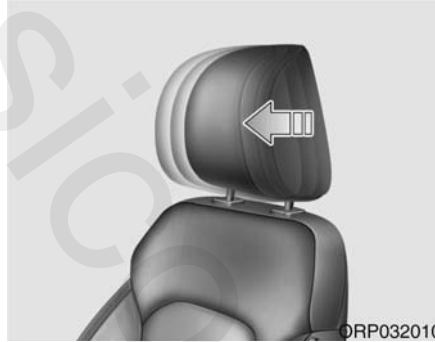

پشت سری را با کشیدن آن به سمت جلو برای دستیابی به وضعیت دلخواه میتوان در ۴ حالت مختلف به سمت جلو تنظیم نمود. برای تنظیم پشت سری به سمت عقب و در آخرین حد خود تا جایی که میتوانید آن را به سمت عقب بکشید. پشت سری را به نحوی تنظیم نمایید که محافظت مناسبی را از سر و گردن فراهم آورد.

⚠️ اخطار

- برای حداکثر تأثیر پشت سری در هنگام وقوع تصادف، پشت سری باید طوری تنظیم شود که ارتفاع وسط پشت سری در امتداد مرکز ثقل سر فرد نشسته بر روی صندلی باشد، به طور کلی مرکز ثقل سر بیشتر افراد، هم ارتفاع با بالای چشمان فرد می باشد. همچنین پشت سری را طوری تنظیم کنید که فاصله سر از آن حداقل باشد. به همین دلیل استفاده از بالشک‌هایی که فاصله بدن را از پشتی صندلی زیاد می‌کند توصیه نمی‌شود.
- بدون وجود پشت‌سری‌ها از خودرو استفاده نکنید، چون در صورت وقوع تصادف این امر ممکن است باعث صدمه دیدن جدی سرنشینان شود. پشت‌سری‌ها اگر به درستی تنظیم شوند می‌توانند حفاظت لازم را در مقابل صدمات گردن ارائه دهند.
- در هنگام حرکت خودرو، اقدام به تنظیم پشت سری نکنید.

پیاده نمودن و جازدن



ORP032012

برای پیاده نمودن پشت سری، آن را تا جاییکه امکان دارد بالا کشیده، سپس در حالیکه پشت سری را به سمت بالا می کشید (2)، دکمه آزاد کننده (1) را فشار دهید.

برای سوار کردن مجدد پشت سری، پایه های پشت سری (3) را در سوراخ های تعبیه شده در پشتی صندلی قرار داده، در همان حین دکمه آزاد کننده (1) را فشار دهید. پس از آن ارتفاع پشت سری را تنظیم نمایید.

⚠️ **اخطار**

برای ارائه حداکثر ایمنی سرنشین، پس از تنظیم پشت سری، از قفل شدن آن در محل خود اطمینان حاصل نمایید.

جیب پشتی صندلی

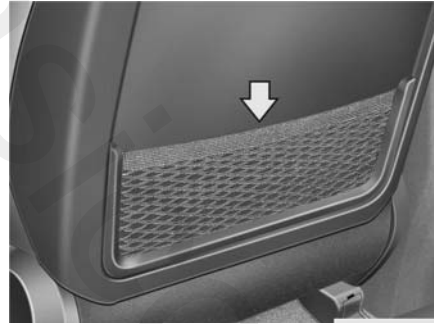

جیب پشتی صندلی در پشت پشتی های صندلی راننده و سرنشین جلو تعبیه شده است.

⚠️ **اخطار - جیب پشتی صندلی ها**

از قراردادن اشیای سنگین یا نوک تیز در جیب پشتی صندلی ها خودداری کنید. در صورت تصادف آنها ممکن است از جیب ها رها شده، به سرنشینان خودرو صدمه بزنند.

تنظیم صندلی عقب

تنظیم صندلی عقب به سمت جلو و عقب (صندلی های ردیف دوم)

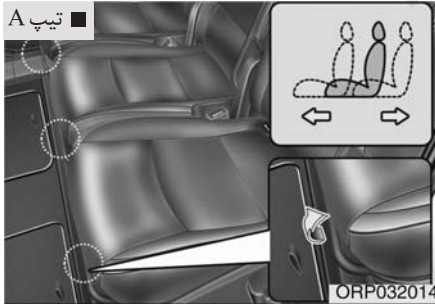

ORP032014

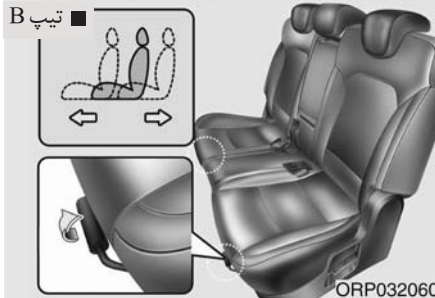

ORP032060

برای حرکت دادن صندلی به سمت جلو و عقب:
۱. اهرم تنظیم صندلی را بالا کشیده و نگه دارید.

- ۱
- ۲
- ۳
- ۴
- ۵
- ۶
- ۷
- ۸
- ۱

۲. اهرم را نگه داشته و پشتی صندلی را در وضعیت دلخواه قرار دهید.
۳. اهرم را رها نموده و از قفل شدن پشتی صندلی در محل خود اطمینان حاصل نمایید (برای قفل شدن پشتی صندلی اهرم باید به وضعیت اولیه خود برگردد).

زاویه پشتی صندلی (صندلی های ردیف دوم)



صندلی خودروی واقعی ممکن است با تصویر متفاوت باشد.

خم کردن پشتی صندلی:

۱. اهرم خم کردن پشتی صندلی را بالا بکشید.

۲. صندلی را به موقعیت دلخواه حرکت دهید.
 ۳. اهرم را رها کرده و از قفل شدن صندلی مطمئن شوید.
- قبل از رانندگی صندلی را تنظیم کرده و از قفل شدن ایمن صندلی مطمئن شوید برای اینکار بدون استفاده از اهرم صندلی را به جلو یا عقب حرکت دهید. در صورت حرکت کردن صندلی مشخص می شود که صندلی بدرستی قفل نشده است.

تا شدن صندلی

(صندلی‌های ردیف دوم، در صورت مجهز بودن)

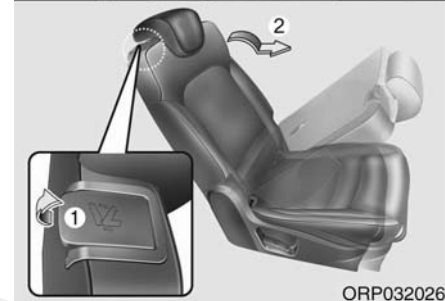

وارد شدن یا خارج شدن از صندلی‌های ردیف سوم:

1. تسمه کمربند ایمنی را از میان بست محافظه کمربند ایمنی صندلی عقب عبور دهید. پس از جا زدن کمربند ایمنی، با بالا کشیدن تسمه کمربند آنرا محکم ببندید.

۲. اهرم تا کننده (1) را روی پشتی صندلی ردیف دوم را بالا بکشید.

۳. پشتی صندلی ردیف دوم خم می‌شود و سپس صندلی را به دورترین موقعیت به سمت جلو (2) فشار دهید.

پس از وارد کردن یا خارج کردن صندلی‌ها، صندلی ردیف دوم را به دورترین موقعیت سمت عقب حرکت دهید و پشتی صندلی را به سمت عقب محکم بکشید تا زمانیکه صدای کلیک را بشنوید. از قفل شدن صندلی در محل مطمئن شوید.

⚠️ **اخطار**

حین حرکت خودرو هرگز اقدام به تنظیم صندلی‌ها نکنید یا زمانیکه مسافری در صندلی ردیف دوم وجود دارد زیرا حرکت ناگهانی صندلی باعث صدمه مسافر روی صندلی می‌شود.

تا کردن پشتی صندلی‌های عقب برای حمل آسان اشیای طویل و افزایش ظرفیت حمل بار خودرو، پشتی‌های صندلی‌های عقب را می‌توان به سمت تشک تا نمود.

⚠️ **اخطار**

هدف از خم شدن پشتی‌های صندلی عقب، حمل اشیاء طویل‌تر از معمول در مواقع لازم است. هرگز اجازه ندهید سرنشین روی پشتی صندلی خم شده، در خودروی در حال حرکت بنشیند. این شیوه نشستن صحیح نیست و امکان استفاده از کمربند ایمنی در این حالت وجود ندارد. در صورت وقوع تصادف یا توقف ناگهانی این امر ممکن است منجر به صدمات جانی جدی یا مرگ‌آور شود. ارتفاع اجسام حمل شده روی پشتی خم شده صندلی عقب نباید از ارتفاع صندلی‌های جلو بیشتر باشد. این امر می‌تواند منجر به حرکت جسم یا بار به سمت جلو و صدمات جسمی و مادی در صورت توقف ناگهانی خودرو شود.

۱
۲
۳
۴
۵
۶
۷
۸
۹

برای تا کردن پشتی صندلی‌های عقب :

۱. قفل کمربند ایمنی صندلی عقب را در جیب تعبیه شده بین پشتی و تشک صندلی عقب وارد نموده و تسمه صندلی کمربند ایمنی صندلی عقب را به منظور جلوگیری از آسیب دیدن در محفظه خود قرار دهید.
۲. پشتی صندلی‌های جلو را در وضعیت عمودی قرار داده و در صورت لزوم، صندلی‌های جلو را به سمت جلو سر دهید.
۳. پشت سری صندلی‌های عقب را تا آنجا که ممکن است به سمت پایین بیاورید.

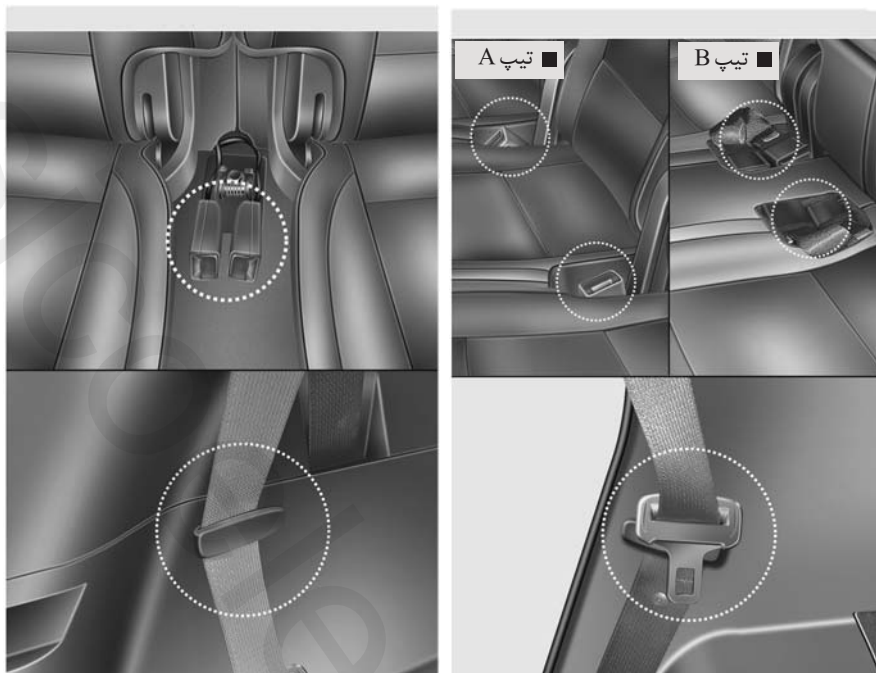

۴. اهرم تا کننده پشتی صندلی یا تسمه آنرا بکشید، سپس صندلی را به سمت جلوی خودرو تا کنید. حین برگرداندن پشتی صندلی در موقعیت عمودی با فشار دادن سمت بالای پشتی صندلی از قفل شدن آن مطمئن شوید.
۵. با استفاده از صندلی عقب بوسیله کشیدن اهرم تا کننده به تسمه آن، پشتی صندلی را به سمت عقب بلند کرده و آنرا بکشید.
- با محکم کشیدن پشتی صندلی، و قرار گرفتن آن در جای خود صدای کلیک شنیده می شود.
۶. کمربند ایمنی صندلی عقب را به وضعیت مناسب برگردانید.

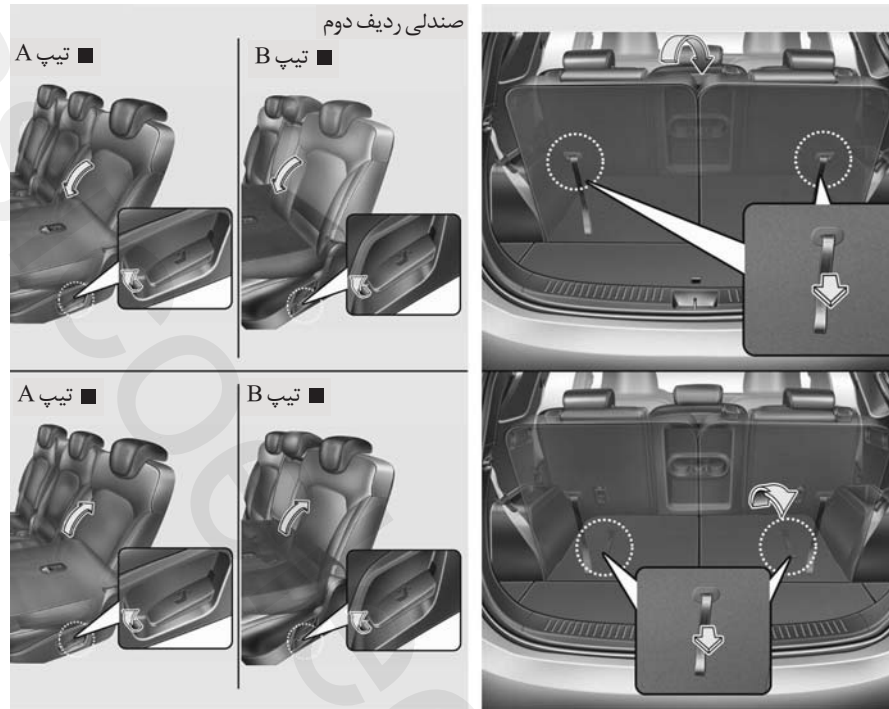

* صندلی خودروی واقعی ممکن است با تصویر متفاوت باشد.

- ۱
- ۲
- ۳
- ۴
- ۵
- ۶
- ۷
- ۸
- ۹

۱

۲

۳

۴

۵

۶

۷

۸

۹

⚠️ **اخطار - وضعیت قائم صندلی**

هنگام بازگرداندن پشتی صندلی به حالت عمود یا قائم، آن را نگه دارید و به آرامی برگردانید. چنانچه صندلی را بدون نگه داشتن رها کنید، قسمت عقب صندلی به جلو پرت میشود و با گیر افتادن فرد در پشتی صندلی به آسیب جسمی وی منجر خواهد شد.

⚠️ **اخطار - اهرم خم کننده صندلی وسط**

ردیف دوم (در صورت مجهز بودن)

- در صورت وجود سرنشین در صندلی‌های ردیف سوم از خم کردن صندلی وسط ردیف دوم خودداری کنید. زیرا با خم کردن صندلی باعث صدمه دیدن سرنشینان می‌شوید.
- در صورت وجود سرنشین در صندلی‌های ردیف سوم، صندلی وسط ردیف دوم را در وضعیت قائم قرار دهید.
- در صورتیکه هدف از خم کردن پشتی صندلی وسط ردیف دوم حمل اشیاء طویل تر باشد، بارهای طویل را محکم کنید تا از پرتاب شدن بار به اطراف در داخل خودرو در اثر تصادف و صدمه دیدن سرنشینان خودرو جلوگیری نمایید.

پایین خم کردن پشتی صندلی وسط عقب (صندلی‌های ردیف دوم، در صورت مجهز بودن)

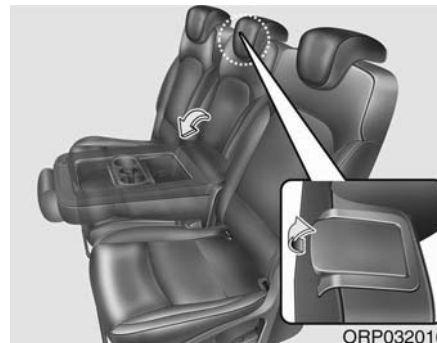

۱. پشت سری‌های عقب را تا پایین‌ترین موقعیت آن پایین آورید.
۲. اهرم خم کننده پشتی صندلی وسط را بالا بکشید، سپس صندلی را به سمت جلوی خودرو خم کنید.

زیرآرنجی



ORP032016

ORP032061

تیپ A
با استفاده از زیرآرنجی، اقدام به تا کردن پشتی صندلی وسط کنید.

تیپ B
با استفاده از زیرآرنجی، اقدام به کشیدن صندلی از پشتی آن کنید.

⚠️ **اخطار - بار**

برای جلوگیری از پرتاب شدن بار به اطراف در داخل خودرو (در اثر تصادف) و در نتیجه صدمه دیدن سرنشینان خودرو، بارها همیشه باید به نحو مطمئن در محل بسته و محکم شوند. همچنین مراقبت بخصوص در هنگام قراردادن اشیاء بر روی صندلی‌های عقب (صندلی‌های ردیف دوم و یا ردیف سوم) باید مراعات شود. چون در صورت تصادف از ناحیه جلو، این اشیاء ممکن است با سرنشینان جلو برخورد نمایند.

⚠️ **اخطار - سوار و پیاده کردن بار**

در هنگام سوار و پیاده کردن بار از قرار داشتن سوئیچ خودرو در موقعیت خاموش OFF، قرار داشتن گیربکس اتوماتیک در موقعیت پارک P یا در گیربکس‌های دستی قرار گرفتن دسته تعویض دنده در موقعیت R (دنده عقب) یا دنده یک و درگیر بودن ترمزپارک، اطمینان حاصل کنید. عدم رعایت این موارد ممکن است باعث حرکت خودرو در اثر حرکت دادن ناخواسته دسته دنده به موقعیت‌های دیگر شود.

⚠️ **هشدار - صدمه دیدن قفل کمربند ایمنی صندلی‌های عقب**

هنگام تا کردن پشتی صندلی‌های عقب (صندلی‌های ردیف دوم یا ردیف سوم)، قفل کمربند ایمنی را در پاکت تعبیه شده بین پشتی و تشک صندلی قرار دهید. این عمل از صدمه دیدن قفل کمربند ایمنی صندلی عقب جلوگیری می‌کند.

⚠️ **هشدار - کمربند ایمنی صندلی‌های عقب**

پس از بازگرداندن پشتی صندلی‌های عقب (صندلی‌های ردیف دوم یا ردیف سوم) به حالت قائم، برگرداندن تسمه کمربند‌های ایمنی را در وضعیت صحیح به خاطر داشته باشید. برگرداندن تسمه کمربند ایمنی در محفظه آن از آسیب دیدن و یا گیر کردن تسمه بین یا زیر صندلی‌ها جلوگیری می‌کند.

۱

۲

۳

۴

۵

۶

۷

۸

۹

تنظیم ارتفاع به سمت بالا و پایین

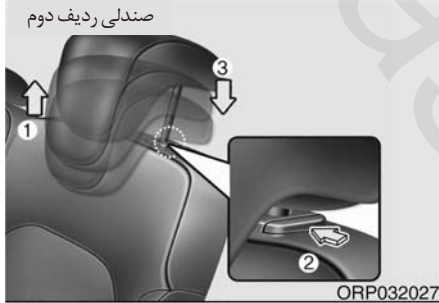

صندلی ردیف سوم (در صورت مجهز بودن)

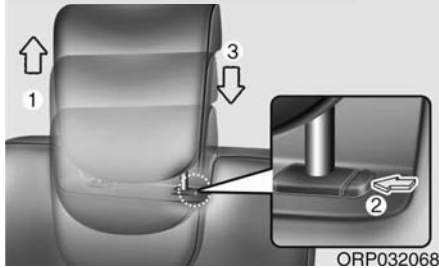

برای بالا بردن پشت سری، آن را تا موقعیت دلخواه (1) به سمت بالا بکشید. برای پایین دادن پشت سری، دکمه آزادکننده (2) واقع بر روی پایه محافظ پشت سری را فشار داده، نگهدارید و همزمان پشت سری را به سمت پایین تا رسیدن به موقعیت دلخواه (3) فشار دهید.

⚠️ **اخطار**



- برای حداکثر تأثیر پشت سری در هنگام وقوع تصادف، پشت سری باید طوری تنظیم شود که ارتفاع وسط پشت سری در امتداد مرکز ثقل سر فرد نشسته بر روی صندلی باشد، به طور کلی مرکز ثقل سر بیشتر افراد، هم ارتفاع با بالای چشمان فرد می‌باشد. همچنین پشت سری را طوری تنظیم کنید که فاصله سر از آن حداقل باشد. به همین دلیل استفاده از بالش‌تک‌هایی که فاصله بدن را از پشتی صندلی زیاد می‌کند توصیه نمی‌شود.
- بدون وجود پشت‌سری‌ها از خودرو استفاده نکنید، چون در صورت وقوع تصادف این امر ممکن است باعث صدمه دیدن جدی سرنشینان شود. پشت‌سری‌ها اگر به درستی تنظیم شوند می‌توانند حفاظت لازم را در مقابل صدمات گردن ارائه دهند.

تنظیم صندلی عقب

پشت سری (در صورت مجهز بودن)

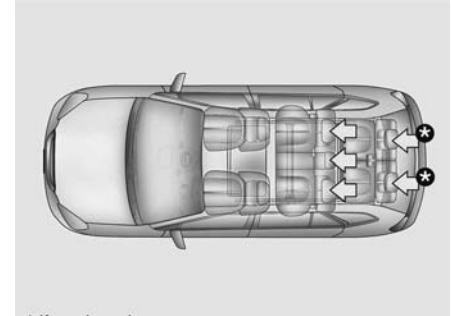

به منظور تامین آسایش و ایمنی تمامی سرنشینان عقب، صندلی (های) عقب به پشت سری مجهز می‌باشند. پشت سری‌ها، علاوه بر ارائه آسایش، به محافظت از سر و گردن سرنشینان در صورت وقوع تصادف کمک می‌کنند.

پیاده نمودن و سوار کردن

برای سوار کردن مجدد پشت سری، پایه‌های پشت سری (3) را در سوراخهای تعبیه شده در پشتی صندلی قرار داده، در همان حین دکمه آزاد کننده (1) را فشار دهید.
سپس ارتفاع پشت سری را تنظیم نمایید.

⚠️ خطر

برای ارائه حداکثر ایمنی سرنشین، پس از تنظیم پشت سری، از قفل شدن آن در محل خود اطمینان حاصل نمایید.

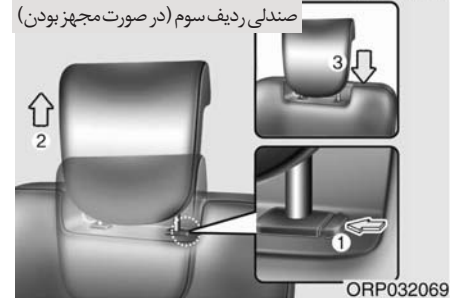
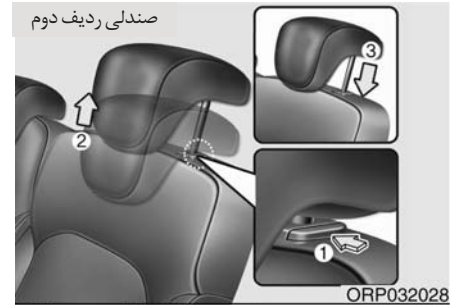

برای پیاده نمودن پشت سری، آن را تا جاییکه امکان دارد بالا کشیده، سپس در حالیکه پشت سری را به سمت بالا می‌کشید (2) دکمه آزاد کننده (1) را فشار دهید.

- ۱
- ۲
- ۳
- ۴
- ۵
- ۶
- ۷
- ۸
- I

کمربندهای ایمنی

سیستم محافظت از سرنشین کمر بند ایمنی

⚠️ اخطار

- برای استفاده از حداکثر مزایای سیستم محافظت از سرنشین، همیشه در هنگام حرکت خودرو کمر بندها باید بسته شده باشند.
- حداکثر تاثیر کمر بندها زمانی ارائه داده می شود که پشتی صندلی ها در حالت قائم قرار داشته باشد.
- کودکان ۱۲ ساله و کوچک تر همیشه باید بنحو مناسب در صندلی عقب مورد محافظت قرار گیرند. هرگز اجازه ندهید کودکان در صندلی جلو قرار گیرند. اگر کودک بزرگتر از ۱۲ سال، لازم است در صندلی جلو بنشینند، باید بنحو مناسب توسط کمر بند مورد محافظت قرار گیرد و صندلی تا حد امکان به عقب کشیده شود.
- هرگز تسمه روی شانه کمر بند را از زیر بازو یا پشت خود عبور ندهید. استفاده از تسمه روی شانه بنحو نامناسب می تواند باعث صدمات جسمی جدی در هنگام تصادف شود. تسمه روی شانه باید از وسط شانه و از روی استخوان ترقوه عبور کند.

⚠️ اخطار

کمر بندها برای تماس و مقابله با قسمت های استخوانی بدن طراحی شده اند و باید از قسمت پایین و جلو لگن، سینه و شانه ها بر حسب مورد، عبور داده شوند. از عبور دادن تسمه روی پا از روی شکم باید احتراز شود.

کمر بندها باید تا حد ممکن بطور محکم همراه با آسایش تنظیم شوند تا بتوانند محافظت لازمی که برای آن طراحی شده اند را ارائه دهند. کمر بند شل و تاب دار تا حد بسیار زیادی حفاظت لازم از سرنشین را کاهش می دهد.

- از تسمه های کمر بند پیچ و تاب خورده استفاده نکنید. تسمه کمر بند پیچ و تاب خورده نمی تواند بخوبی وظیفه محافظتی خود را انجام دهد. در این وضعیت تسمه کمر بند حتی ممکن است باعث ایجاد بریدگی در بدن شود. از عبور مستقیم و پیچ نداشتن تسمه کمر بند اطمینان حاصل کنید.
- مراقب باشید به تسمه کمر بند یا دیگر اجزای سخت آن صدمه وارد نکنید. اگر تسمه کمر بند یا دیگر اجزا سخت آن آسیب دیده اند، آنها را تعویض کنید.

هشدار کمربند ایمنی



OAM032161L

هشدار کمربند سمت راننده (1)

برای یادآوری راننده با هر بار چرخاندن سوئیچ خودرو به موقعیت روشن ON، چراغ هشدار کمربند ایمنی حدود ۶ ثانیه بدون توجه به بسته یا باز بودن کمربند چشمک خواهد زد. اگر کمربند ایمنی راننده بعد از باز کردن سوئیچ بسته نشود، چراغ نشانگر کمربند ایمنی تا زمانی که کمربند بسته نشود به صورت روشن باقی می ماند.

⚠️ اخطار

- استفاده کننده از کمربند نباید هیچگونه تغییر یا اضافه کردن تجهیزاتی که از عملکرد کاهش شل شدگی تسمه توسط اجزاء تنظیم کننده تسمه یا تنظیم مجموعه کمربند جلوگیری می نمایند را بر روی کمربند اعمال نماید.
- حین بستن کمربند ایمنی مراقب باشید که زبانه را در قفل کمربند دیگر جا نزنید. این کار بسیار خطرناک است و کمربند ایمنی به خوبی از شما محافظت نخواهد کرد.
- حین رانندگی کمربند ایمنی خود را باز نکرده و از بستن و باز کردن مداوم کمربند ایمنی خودداری نمایید، این کار می تواند منجر به از دست دادن کنترل خودرو و در نتیجه صدمات جسمی جدی، آسیب دیدن اموال و یا حتی مرگ گردد.
- حین بستن کمربند ایمنی، عبور نکردن تسمه کمربند از روی اجسام که به راحتی می شکنند را کنترل نمایید.
- از عدم وجود اجسام داخل قفل کمربند اطمینان حاصل نمایید. ممکن است قفل کمربند به خوبی بسته نشود.

با اعمال مراقبت از آلوده شدن تسمه های کمربند با پولیش و واکس، روغن ها و مواد شیمیایی و بخصوص اسید باتری جلوگیری کنید. تمیز کردن می تواند با استفاده از آب و صابون رقیق بنحو ایمن انجام گیرد. در صورت نخ نما شدن، آلودگی و کثیفی شدید یا آسیب دیدن تسمه ها، کمربند باید تعویض شود. در صورت مورد استفاده بودن کمربند در زمان تصادف شدید، لازمست کل مجموعه کمربند تعویض شود، حتی اگر آسیب دیدگی مجموعه مشهود نباشد. در حالت پیچ و تاب داشتن تسمه ها نباید از کمربند استفاده کرد. هر مجموعه کمربند فقط باید توسط یک نفر مورد استفاده قرار گیرد. عبور دادن تسمه کمربند از روی کودک قرار گرفته بر روی پای سرنشین خطرناک است.

در صورتی که بدون بستن کمربند ایمنی به رانندگی ادامه داده و با سرعت بیش از ۲۰ km/h حرکت نمایید، آژیر هشدار به مدت ۱۰۰ ثانیه به صدا درآمده و چراغ هشدار مربوطه چشمک خواهد زد.

⚠️ **اخطار**

سوار شدن به خودرویی که کمربند ایمنی آن در موقعیت نامناسبی قرار دارد، بر سیستم هشدار کمربند ایمنی سرنشین جلو تأثیر می‌گذارد. راننده بایستی آنرا طبق دستور العمل موقعیت کمربند ایمنی مناسب مندرج در این کتابچه تعمیر نماید.

***یادآوری**

- چراغ هشدار کمربند ایمنی سرنشین جلو، در مرکز صفحه نمایشگرها قرار دارد.
- در صورت خالی بودن صندلی سرنشین جلو، چراغ هشدار به مدت ۶ ثانیه چشمک زده یا روشن می‌شود.
- در صورت قرار دادن بار بر روی صندلی سرنشین جلو، هشدار کمربند ایمنی عمل خواهد کرد.

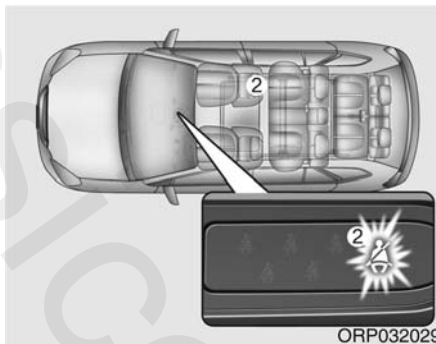

هشدار کمربند ایمنی سرنشین جلو (2)

(در صورت مجهز بودن)

برای یادآوری راننده با هر بار چرخاندن سوئیچ خودرو به موقعیت روشن ON، چراغ هشدار کمربند ایمنی حدود ۶ ثانیه بدون توجه به بسته یا باز بودن کمربند چشمک خواهد زد.

اگر پس از چرخاندن سوئیچ خودرو به موقعیت روشن ON، کمربند ایمنی سرنشین جلو باز باشد یا پس از قرار گرفتن سوئیچ خودرو در وضعیت ON سرنشین جلو اقدام به باز کردن کمربند ایمنی کند، چراغ هشدار کمربند ایمنی مربوطه تا زمان بستن کمربند ایمنی روشن می‌ماند.

در صورتی که بدون بستن کمربند ایمنی به رانندگی ادامه داده و با سرعت بیش از ۹ km/h حرکت نمایید، چراغ هشدار تا کاهش سرعت به کمتر از ۶ km/h چشمک خواهد زد.

در صورتی که بدون بستن کمربند ایمنی به رانندگی ادامه داده و با سرعت بیش از ۹ km/h حرکت نمایید، چراغ هشدار تا کاهش سرعت به کمتر از ۶ km/h چشمک خواهد زد.

در صورتی که بدون بستن کمربند ایمنی به رانندگی ادامه داده و با سرعت بیش از ۲۰ km/h حرکت نمایید، آژیر هشدار به مدت ۱۰۰ ثانیه به صدا درآمده و چراغ هشدار مربوطه چشمک خواهد زد.

کمربند ایمنی روی شانه / روی پا

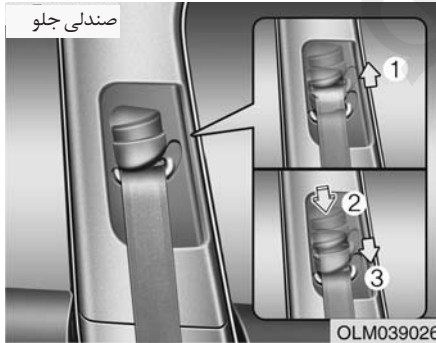

تنظیم ارتفاع

ارتفاع پایه نگهدارنده تسمه روی شانه را برای رسیدن به حداکثر ایمنی و راحتی می‌توانید در ۴ وضعیت مختلف تنظیم کنید.

ارتفاع تسمه کمربند تنظیمی نباید خیلی به گردن شما نزدیک باشد. تسمه روی شانه باید طوری تنظیم شود که از روی سینه و وسط شانه عبور کند به طوری که بیشتر به سمت درب نزدیک باشد تا گردن شما.

برای تنظیم ارتفاع پایه کمربند ایمنی، تنظیم کننده ارتفاع را به سمت بالا یا پایین حرکت دهید تا در مکان مناسب قرار گیرد.

در صورت وجود هر یک از موارد زیر چراغ هشدار کمربند ایمنی سرنشینان عقب روشن باقی می‌ماند:

- استارت زدن موتور در صورت نبستن کمربند ایمنی عقب
- رانندگی با سرعت بیش از ۹km/h در صورت نبستن کمربند ایمنی عقب
- رانندگی با سرعت کمتر از ۲۰km/h در صورت نبستن کمربند ایمنی

در صورت بستن کمربند ایمنی عقب بلافاصله چراغ هشدار آن خاموش خواهد شد. در صورت رانندگی با سرعت بیش از ۲۰km/h و نبستن کمربند ایمنی عقب چراغ هشدار چشمک می‌زند و صدای آژیر به مدت ۳۵ ثانیه شنیده می‌شود.

اما در صورت عبور تسمه کمربند از روی شانه و پاها و بستن کمربند ایمنی، صدای آژیر بعد از ۹ ثانیه قطع شده و چراغ هشدار مربوط نیز خاموش می‌شود.

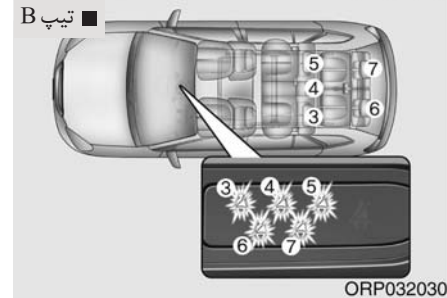
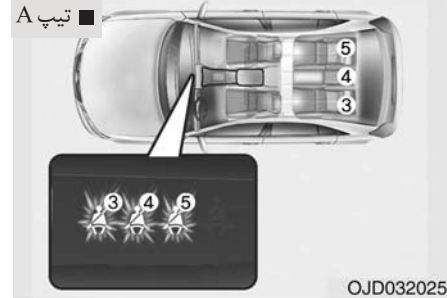

هشدار کمربند ایمنی سرنشینان عقب (6 و 7 و 3 و 4) (در صورت مجهز بودن)

در صورت قرار گرفتن سوئیچ خودرو در موقعیت ON (موتور کار نمی‌کند) و بسته نشدن کمربند ایمنی توسط سرنشین عقب چراغ هشدار کمربند مربوطه تا زمان بسته شدن آن روشن می‌ماند.

۱
۲
۳
۴
۵
۶
۷
۸
۹

*یادآوری

در صورتی که کمربند ایمنی در پایه نگهدارنده گیر کرده، می‌توانید آن را محکم بیرون بکشید تا از پایه نگهدارنده خارج شود، پس از آن می‌توانید به آرامی تسمه را بیرون بکشید.

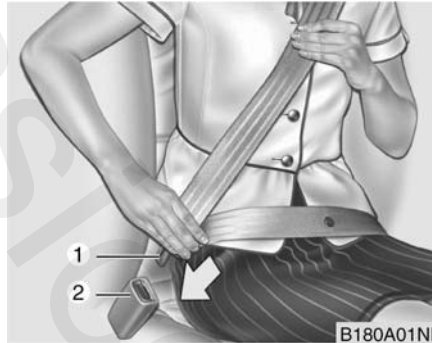

برای بستن کمربند ایمنی:

برای بستن کمربند ایمنی، تسمه را از جمع کننده بیرون بکشید و زبانه فلزی (1) آن را در قفل کمربند (2) جابزینید. وقتی زبانه فلزی در داخل قفل کمربند قفل شود، صدای جا رفتن و قفل شدن آن "کلیک" شنیده خواهد شد. فقط پس از آن که تسمه روی پای کمربند ایمنی به صورت دستی تنظیم شد و به صورت چسبان دور لگن قرار گرفت، طول تسمه روی شانه کمربند ایمنی به مقدار مناسب به طور اتوماتیک تنظیم می‌شود. اگر به آرامی و آهسته به جلو خم شوید طول تسمه کمربند زیاد شده، اجازه حرکت به اطراف را می‌دهد. در صورت برخورد با مانع یا توقف ناگهانی خودرو، کمربند در موقعیت خود قفل می‌شود. همچنین در صورتی که بطور سریع به جلو خم شوید، باز هم کمربند ایمنی قفل می‌شود.

برای بالا بردن پایه تنظیم کننده ارتفاع، آن را بالا بکشید (1). برای پایین آوردن، با فشار دادن دکمه ضامن تنظیم کننده ارتفاع (2)، آن را به سمت پایین فشار دهید (3).

بارها کردن دکمه، پایه نگهدارنده در موقعیت خود قفل می‌شود. برای اطمینان از قفل شدن پایه نگهدارنده، سعی کنید به صورت کشویی تنظیم کننده ارتفاع را به سمت بالا و پایین حرکت دهید.

⚠️ خطر

- قفل بودن تنظیم کننده ارتفاع تسمه روی شانه کمربند ایمنی در ارتفاع مناسب را کنترل کنید. هرگز تسمه روی شانه کمربند ایمنی را از روی گردن یا صورت عبور ندهید. موقعیت نامناسب کمربندهای بسته شده می‌تواند باعث آسیب‌های جسمی جدی در صورت تصادف شود.
- عدم تعویض کمربندهای ایمنی پس از تصادف می‌تواند به باقی ماندن کمربندهای معیوبی که نمی‌توانند محافظت لازم را در صورت وقوع تصادف دیگری ارائه داده و در نتیجه باعث آسیب‌های جسمی جدی یا مرگ شوند، منجر شود.

تسمه روی پا (در صورت مجهز بودن)



برای بستن کمربند ایمنی :

برای بستن کمربند ایمنی ثابت دو تسمه‌ای، زبانه فلزی (1) را بداخل قفل فشار دهید. هنگامیکه زبانه در داخل قفل (2) جارفته و قفل شود، صدای «کلیک» که حاکی از قفل شدن کمربند است شنیده خواهد شد. قفل شدن مناسب و پیچ و تاب نداشتن کمربند را کنترل و از آن مطمئن شوید.

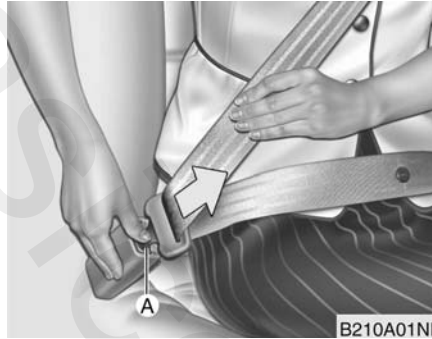

برای باز کردن کمربند ایمنی :

با فشار دادن دکمه آزاد کننده روی قفل (1)، کمربند آزاد می‌شود. هنگامیکه قفل کمربند آزاد شود، تسمه باید به طور اتوماتیک به داخل جمع کننده تسمه باز گردد. اگر این عمل انجام نشد، تسمه کمربند را بازدید و از تاب نداشتن آن مطمئن شوید، سپس دوباره این عمل را انجام دهید.



⚠️ **اخطار**

تسمه روی پای کمربند ایمنی باید در پایین ترین سطح ممکن بطور محکم و چسبان بر روی لگن و نه به دور کمر بسته شود. اگر تسمه روی پا بسیار بالا بر روی کمر قرار گیرد، ممکن است احتمال آسیب دیدن در صورت وقوع تصادف افزایش یابد. هر دو بازو نباید در زیر یا روی تسمه روی شانه کمربند قرار گیرند، بلکه یکی در زیر و دیگری بر روی تسمه بنحو نشان داده شده در تصویر باید قرار گیرد. هرگز تسمه کمربند را از زیر بازوی نزدیک‌تر به درب عبور ندهید.

۱

۲

۳

۴

۵

۶

۷

۸

۹

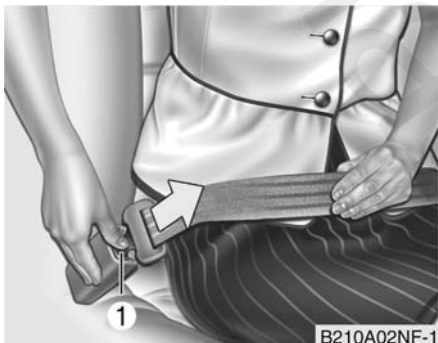

برای بازکردن کمربند ایمنی :

برای بازکردن کمربند ایمنی، دکمه (1) را به داخل قفل کمربند فشار دهید.

⚠️ **اخطار**

مکانیزم قفل تسمه کمربند وسط با کمربندهای روی شانه صندلی عقب متفاوت است، هنگامیکه تسمه های روی شانه صندلی عقب یا تسمه کمربند وسط را می بندید از صحیح جازدن هر کمربند در قفل خود برای بهره وری از حداکثر محافظت سیستم کمربند و عملکرد مناسب آن اطمینان حاصل کنید.

در هنگام استفاده از کمربند ایمنی صندلی عقب وسط، باید از قفل کمربند دارای علامت وسط "CENTER" استفاده کنید.

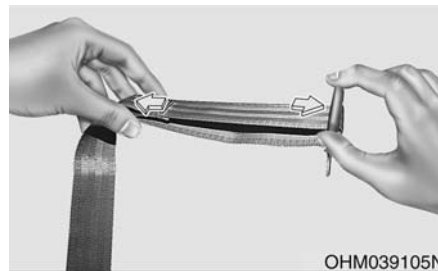

تنظیم طول کمربند ایمنی ثابت دو تسمه ای بایستی به طور دستی به نحوی که محکم در اطراف بدن قرار گیرد، انجام شود. برای سفت کردن کمربند، قسمت انتهایی آزاد تسمه را بکشید، تسمه بایستی حتی الامکان در پایین ترین قسمت نیم تنه و روی لگن قرار گیرد. اگر تسمه کمربند بالاتر بسته شود احتمال صدمه دیدن و زخمی شدن در تصادفات افزایش می یابد.

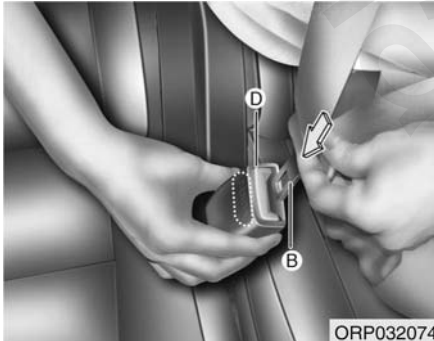

۳. تسمه را کشیده و زبانه فلزی (B) را در شکاف قفل کمر بند (D) جازده، فشار دهید تا صدای "کلیک" که حاکی از قفل شدن کمر بند است، شنیده شود. از پیچ و تاب نداشتن تسمه کمر بند اطمینان حاصل کنید.

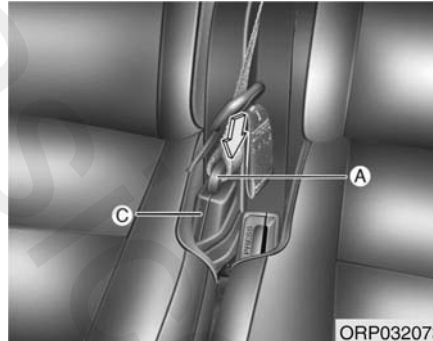

۲. زبانه فلزی (A) را در شکاف قفل اتصال (C) جازده، فشار دهید تا صدای "کلیک" که حاکی از قفل شدن تسمه در قفل کمر بند است، شنیده شود. از پیچ و تاب نداشتن تسمه کمر بند اطمینان حاصل کنید.

کمر بند سه تسمه ای صندلی وسط عقب (۵ تشکله، در صورت مجهز بودن)

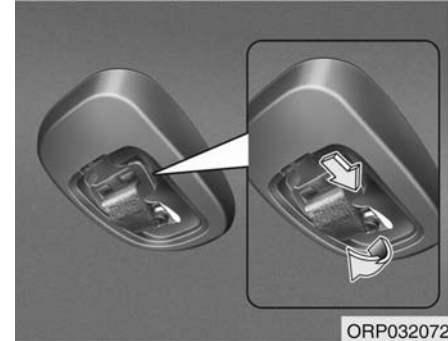

برای بستن کمر بند صندلی وسط عقب:

۱. برای وصل کردن تسمه کمر بند صندلی وسط عقب، تسمه را به آرامی از جمع کننده واقع در بالای پشتی صندلی بیرون بکشید.



هشدار

هنگام استفاده از کمر بند ایمنی وسط ردیف عقب زبانه قفل که با کلمه "CENTER" مشخص شده، باید مورد استفاده قرار گیرد.



هشدار - بار

از قرار داشتن ایمنی بار در محفظه وسایل و بار عقب اطمینان حاصل کنید. عدم انجام این عمل ممکن است باعث صدمه دیدن کمر بند صندلی وسط عقب در توقف های ناگهانی یا تصادف شود.

۱
۲
۳
۴
۵
۶
۷
۸
۹

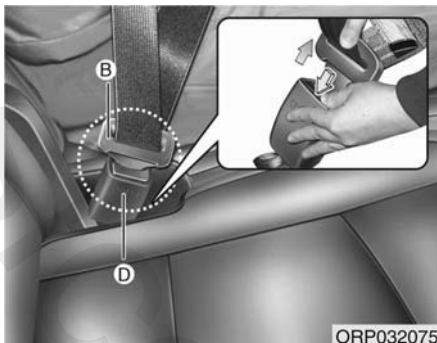
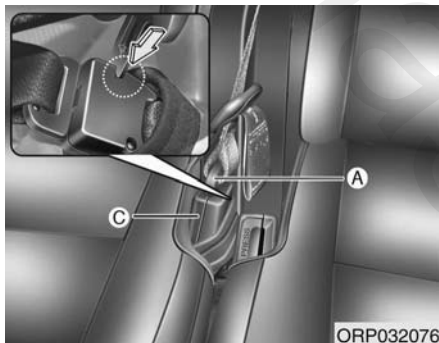

در هنگام قفل شدن زبانه در قفل کمر بند صدای قفل شدن "کلیک" شنیده خواهد شد. فقط پس از تنظیم تسمه روی پا به صورت دستی بنحوی که تسمه بطور مناسب و محکم دور لگن را گرفته باشد، کمر بند ایمنی بطور اتوماتیک طول تسمه روی شانه را تنظیم میکند. اگر به آرامی و آهسته به طرف جلو خم شوید، طول کمر بند افزایش یافته، به شما اجازه حرکت به اطراف خود را میدهد. در صورت توقف ناگهانی یا برخورد خودرو با مانع، کمر بند در موقعیت خود قفل میشود. همچنین در صورتیکه بطور سریع به جلو خم شوید، باز هم کمر بند قفل میشود.

۲. در صورت لزوم با جازدن یک کلید یا وسیله‌ای کوچک و سخت در دکمه آزاد کننده (C) روی قفل اتصال مهار کمر بند (A)، زبانه فلزی (I) را از قفل اتصال مهار کمر بند (A)، جدا کرده و اجازه دهید تسمه به طور اتوماتیک به داخل جمع‌کننده تسمه بازگردد.

برای بازکردن کمر بند ایمنی صندلی وسط عقب:

۱. دکمه آزاد کننده روی قفل کمر بند (D) را فشار داده و زبانه فلزی (B) را از قفل کمر بند (D) بیرون بکشید.

⚠️ **اخطار**

حین استفاده از کمر بند ایمنی صندلی وسط عقب تمامی قفل‌ها و زبانه‌های فلزی را قفل کنید. در صورت باز بودن هر قفل یا زبانه‌ای احتمال صدمه دیدن در تصادفات افزایش خواهد یافت.

کمربند ایمنی پیش کشنده (در صورت مجهز بودن)

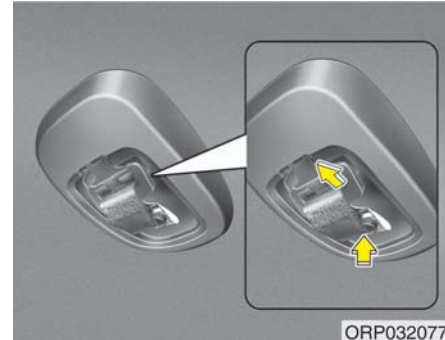

۳. زبانه فلزی را به داخل سوراخ جا بزنید و سپس زبانه کوچک را روی نگهدارنده وصل کنید.

۱
۲
۳
۴
۵
۶
۷
۸
۹

(۱) جمع کننده مجموعه کمربند ایمنی پیش کشنده هدف از عملکرد جمع کننده مجموعه کمربند ایمنی پیش کشنده اطمینان از قرار گرفتن محکم تسمه شانه‌ها در مقابل قسمت بالای بدن سرنشینان هنگام تصادف شدید از ناحیه جلوی خودرو می‌باشد.

(۲) EFD (تجهیزات اضطراری بستن کمربند ایمنی) هدف اطمینان از قرار گرفتن محکم تسمه لگن در مقابل قسمت پایین بدن سرنشینان هنگام تصادف شدید از ناحیه جلوی خودرو می‌باشد (در صورت مجهز بودن)

اگر سیستم، فشار بیش از اندازه‌ای را در کمربند ایمنی راننده یا سرنشین جلو در هنگام فعال شدن پیش کشنده کمربند ایمنی حس کند، محدود کننده فشار قرار گرفته در داخل پیش کشنده، بخشی از فشار کمربند ایمنی مربوطه را کاهش می‌دهد. (در صورت مجهز بودن)

خودروی شما به کمربندهای ایمنی پیش کشنده راننده و سرنشین جلو مجهز است. هدف اصلی به کار گیری کمربند ایمنی پیش کشنده، حصول اطمینان از کشیده شدن و چسبیدن محکم کمربند ایمنی به بدن سرنشین در بعضی از تصادفات منجر به برخورد از ناحیه جلو می‌باشد. هنگامی که تصادف منجر به برخورد از ناحیه جلو به اندازه کافی شدید باشد، کمربندهای ایمنی پیش کشنده می‌توانند عمل کنند.

هنگامیکه خودرو به طور ناگهانی متوقف شود یا زمانیکه سرنشین سعی کند سریع به جلو خم شود، جمع کننده کمربند ایمنی در این موقعیت قفل می‌شود.

در بعضی از تصادفات منجر به برخورد از ناحیه جلو، پیش کشنده کمربند ایمنی فعال شده، کمربند را برای سفت تر شدن در برابر بدن سرنشین، به سمت داخل می‌کشد.

⚠️ **اخطار**

برای استفاده از حداکثر مزایای کمربند ایمنی پیش کشنده، موارد زیر باید رعایت شود:

1. کمربند باید بنحو صحیح بسته شده و در موقعیت مناسب تنظیم شود. لطفاً همه اطلاعات مهم و هشدارهای مرتبط با خصوصیات تجهیزات ایمنی سرنشینان خودروی خود، شامل کمربندهای ایمنی و کیسه‌های هوای (ایربگ) ارائه شده در این کتابچه راهنما را مطالعه و از آنها پیروی کنید.
2. همیشه از بسته بودن مناسب کمربند ایمنی خود و سرنشینان خودرو مطمئن شوید.

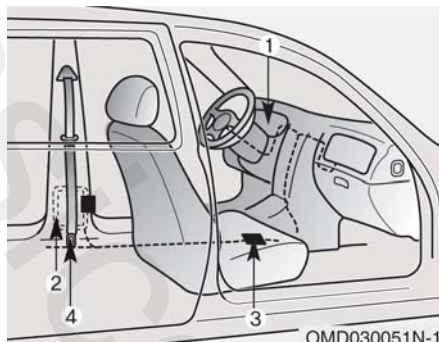

سیستم کمربند ایمنی پیش کشنده بطور عمده متشکل از اجزای زیر است. مکان این اجزا در شکل نشان داده شده است:

1. چراغ هشدار سیستم کیسه هوا SRS
2. جمع کننده مجموعه کمربند ایمنی پیش کشنده
3. ماژول (سامانه) کنترل سیستم کیسه هوا SRS
4. مهار مجموعه کمربند ایمنی پیش کشنده (در صورت مجهز بودن)

* یادآوری

در صورتی که خودرو مجهز به کیسه‌های هوای جانبی یا پرده‌ای باشد، کمربندهای ایمنی پیش کشنده علاوه بر تصادفات منجر به برخورد از ناحیه جلو، در تصادفات منجر به برخورد از ناحیه بغل و چپ شدن نیز فعال می‌شوند.

⚠️ **اخطار**

برای ایمنی خود، همیشه به طور صحیح بر روی صندلی نشسته، شل یا تابیده نبودن تسمه کمربند را کنترل نمایید.

*یادآوری

- هنگامیکه کمربندهای ایمنی پیش کشنده فعال شوند، ممکن است صدای بلندی شنیده شده و غباری شبیه دود در اتاق خودرو ممکن است دیده شود، این وضعیت عادی است و خطری ندارد.
- این غبار با وجود بی ضرر بودن باعث خارش پوست شده و نباید به مدت طولانی استنشاق شود. پس از هر تصادف منجر به عمل کردن کمربندهای ایمنی پیش کشنده، سطح پوست در معرض (شامل دستها و صورت) را به طور کامل بشوئید.
- چراغ هشدار کیسه هوای روی صفحه نمایشگرها، به دلیل متصل بودن سنسور فعال کننده کیسه هوا به کمربند ایمنی پیش کشنده، پس از چرخاندن سوئیچ خودرو به موقعیت روشن ON، به مدت ۶ ثانیه روشن و سپس باید خاموش شود.

⚠ هشدار

اگر کمربند ایمنی پیش کشنده، به درستی کار نکند، چراغ هشدار کیسه هوا SRS روشن خواهد شد، حتی اگر هیچ ایرادی در سیستم کیسه هوا وجود نداشته باشد. اگر با چرخاندن سوئیچ و قرار دادن آن در موقعیت روشن ON، چراغ هشدار کیسه هوا SRS روشن نمی شود یا پس از روشن شدن به مدت تقریبی ۶ ثانیه، همچنان روشن باقی می ماند و یا زمانی که خودرو در حال حرکت است روشن می شود، توصیه می شود هر چه زودتر کمربند ایمنی پیش کشنده و سیستم کیسه هوا را توسط عاملیت مجاز کیا مورد بازرسی قرار دهید.

⚠ اخطار

- کمربندهای ایمنی پیش کشنده فقط برای یک بار کارکردن، طراحی شده اند و پس از فعال شدن باید تعویض شوند. همیشه همه کمربندهای ایمنی از هر نوع، در صورت مورد استفاده بودن در زمان وقوع تصادف، باید تعویض شوند.
- مجموعه مکانیسم های کمربندهای ایمنی پیش کشنده، در طی فعال شدن، داغ می شوند. تا چند دقیقه پس از فعال شدن، کمربندهای ایمنی پیش کشنده را لمس نکنید.
- سعی نکنید خودتان کمربندهای ایمنی پیش کشنده را بازرسی کرده یا تعویض کنید. این کار باید توسط عاملیت مجاز کیا انجام شود.

نوزادان یا کودکان کوچک

شما باید از الزامات خاص کشور خود آگاه باشید. صندلی‌های محافظ کودک یا نوزادان باید بر روی صندلی عقب قرار داده شده و بنحو مناسب نصب شوند. برای کسب اطلاعات بیشتر در مورد استفاده از این صندلی‌های محافظ مبحث "سیستم صندلی محافظ کودک" در این فصل را مطالعه کنید.

اخطار

همه افراد داخل خودروی شما شامل نوزادان و کودکان به برخورداری از سیستم محافظتی مناسب در همه اوقات نیاز دارند. در خودرو در حال حرکت هرگز کودکان را روی پا ننشاندن یا آنها را بغل نکنید. نیروهای شدید ایجاد شده در حین تصادف، کودک را از بازوی شما جدا کرده بطرف اجزای داخلی خودرو پرتاب می‌کنند. همیشه از سیستم صندلی محافظ کودک متناسب با قد و وزن کودک خود استفاده کنید.

پیشگیری‌های مرتبط با کمربند ایمنی

اخطار

همه سرنشینان خودرو همواره باید کمربند ایمنی مربوط به خود را بسته نگهدارند. کمربندهای ایمنی و صندلی‌های محافظ کودک خطر آسیب‌دیدگی جدی یا مرگ آور را در صورت وقوع تصادف یا توقف ناگهانی، برای همه سرنشینان خودرو کاهش می‌دهند. بدون استفاده از کمربند، سرنشینان ممکن است به کیسه هوای در حال باز شدن بسیار نزدیک شده، با قسمت‌های داخلی خودرو برخورد کرده یا از خودرو به بیرون پرتاب شوند. کمربندهای ایمنی بسته شده بنحو مناسب، تا حد بسیار زیادی این خطرات را کاهش می‌دهند. همیشه از هشدارهای مربوط به کمربندها، کیسه‌های هوا و صندلی‌های سرنشین ارائه شده در این کتابچه پیروی کنید.

- به هیچ روشی اقدام به تعمیر یا سرویس سیستم کمربندهای ایمنی پیش‌کشنده نکنید.
- استفاده نادرست از مجموعه‌های کمربند ایمنی پیش‌کشنده و بی‌اعتنایی به هشدارهای مربوط به ضربه وارد نکردن، تغییر ندادن، بازرسی نکردن، تعویض نکردن یا سرویس و تعمیر نکردن آنها ممکن است منجر به عملکرد غیرصحيح یا فعال شدن بدون دلیل مجموعه کمربند و در نتیجه صدمات جسمی جدی شود.
- همیشه در هنگام رانندگی و یا زمانی که سوار بر خودرو هستید، کمربندها را ببندید.
- در صورت لزوم دور ریختن و اسقاط نمودن خودرو یا مجموعه کمربند ایمنی پیش‌کشنده، توصیه می‌شود با عاملیت مجاز کیا تماس حاصل نمایید.

***یادآوری**

هنگامیکه کودکان خردسال توسط سیستم صندلی محافظ کودک همخوان با الزامات قانونی کشور شما در صندلی عقب مورد محافظت قرار گیرند، در تصادفات به بهترین وجه از صدمه دیدن محافظت می‌شوند. قبل از خرید هر نوع صندلی محافظ کودک از داشتن برچسب ایمنی صندلی همخوان با استاندارد ایمنی کشور خود اطمینان حاصل کنید. سیستم صندلی محافظ کودک باید با قد و وزن کودک شما متناسب باشد. برای اطلاع از این امر برچسب روی صندلی محافظ کودک را مطالعه کنید. مبحث "سیستم صندلی محافظ کودک" در این فصل را مطالعه کنید.

کودکان بزرگتر

کودکان بزرگ جثه‌ای که نمی‌توانند از صندلی محافظ کودک استفاده کنند، همیشه باید در صندلی عقب قرار گرفته و از تسمه روی پا/ شانه کمربند ایمنی استفاده کنند. تسمه روی پا باید محکم در اطراف لگن و تا حدممکن در پایین‌ترین سطح بسته شود. بطور مرتب محکم بودن کمربند را کنترل کنید. تقلا کردن کودک می‌تواند موقعیت کمربند را تغییر دهد. هنگامیکه کودکان در صندلی محافظ کودک قرار گرفته بر روی صندلی عقب مورد محافظت قرار گیرند، از بیشترین ایمنی برخوردارند. اگر کودک بزرگ جثه (بزرگتر از ۱۲ سال) باید روی صندلی جلو بنشیند، کودک باید توسط تسمه روی پا/ شانه کمربند ایمنی موجود، بنحو ایمن مورد محافظت قرار گرفته و صندلی تا آخرین حد به عقب کشیده شود. کودکان ۱۲ ساله یا کوچکتر باید بنحو ایمن در صندلی عقب مورد محافظت قرار گیرند. هرگز کودکان ۱۲ سال یا کوچکتر را در صندلی جلو نشانید. هرگز صندلی محافظ کودک روبه عقب را در صندلی جلوی خودرو نصب نکنید.

اگر تسمه روی شانه کمربند، گردن یا صورت کودک را کمی لمس می‌کند، سعی کنید موقعیت کودک را به سمت وسط خودرو نزدیک‌تر کنید. اگر تسمه روی شانه کمربند ایمنی هنوز صورت یا گردن کودک را لمس می‌کند، کودک باید به صندلی محافظ کودک بازگردانده شود.

⚠️ اخطار - اثرات تسمه روی شانه بر**کودکان خردسال**

- هرگز در هنگام حرکت خودرو اجازه ندهید تسمه روی شانه کمربند ایمنی با گردن یا صورت کودک تماس پیدا کند.
- اگر کمربند ایمنی مورد استفاده کودک بنحو مناسب بسته و تنظیم نشود، خطر مرگ یا آسیب دیدن جدی کودک را تهدید می‌کند.

⚠️ **اخطار**

رانندگی با خودرو در حالیکه پشتی صندلی آن به عقب خم شده است، خطر صدمات جدی یا مرگ‌آور را در صورت تصادف یا توقف ناگهانی افزایش می‌دهد. با خواباندن صندلی میزان حفاظت سیستم محافظت از سرنشین (کمربندها و کیسه‌های هوا) تا حد زیادی کاهش می‌یابد. برای عملکرد مناسب سیستم، کمربندها باید محکم در اطراف لگن و جلوی سینه قرار گرفته باشند. هرچه پشتی صندلی بیشتر خوابانده شده باشد، احتمال لیز خوردن لگن از زیر تسمه روی پای کمربند افزایش یافته باعث صدمات جسمی داخلی یا برخورد گردن سرنشین به تسمه روی شانه کمربند می‌شود. راننده و سرنشینان همیشه باید کاملاً به عقب بر روی صندلی‌های خود نشسته، بنحو مناسب توسط کمربند مورد محافظت قرار گیرند و پشتی صندلی آنها در حالت قائم باشد.

اشخاص مصدوم

کمربند ایمنی در زمان حمل و نقل فرد مصدوم باید مورد استفاده قرار گیرد. در صورت نیاز برای توصیه‌های خاص با پزشک مشورت کنید.

هر نفر یک کمربند

هرگز دو نفر (شامل کودکان) نباید همزمان از یک کمربند استفاده کنند. در صورت وقوع تصادف این عمل می‌تواند شدت آسیب‌های وارده را افزایش دهد.

به سمت عقب دراز نکشید

برای کاهش احتمال آسیب دیدگی در صورت تصادف و استفاده از حداکثر کارایی سیستم محافظت از سرنشین، تمام سرنشینان جلو و عقب (صندلی‌های ردیف دوم و / یا ردیف سوم) در هنگام حرکت باید به صورت قائم در صندلی قرار گرفته و پشتی صندلی‌های جلو باید در حالت قائم باشد. اگر شخص بر روی صندلی عقب بصورت دراز کشیده نشسته یا اینکه پشتی صندلی جلو یا عقب (صندلی‌های ردیف دوم و / یا ردیف سوم) به سمت عقب خوابانده شده باشد، کمربند ایمنی نمی‌تواند محافظت مناسب را ارائه دهد.

زنان باردار

استفاده از کمربند ایمنی برای زنان باردار به جهت کاهش احتمال صدمه دیدن در زمان تصادف توصیه می‌شود. در هنگام استفاده از کمربند ایمنی، قسمت تسمه روی پا باید تا حد امکان به‌طور مطمئن در پایین‌ترین سطح در عرض لگن قرار گیرد نه اینکه به صورت عرضی روی شکم بسته شود. برای توصیه‌های خاص با پزشک مشورت کنید.

⚠️ **اخطار - زنان باردار**

زنان باردار هرگز نباید تسمه روی پای کمربند ایمنی را بر روی شکم جایی که جنین قرار گرفته، یا بالای شکم که کمربند حین تصادف ممکن است به جنین صدمه بزند قرار دهند.

نگهداری از کمربند ایمنی

اجزا سیستم کمربند ایمنی هرگز نباید از یکدیگر جدا شده یا در آن‌ها تغییراتی اعمال شود. بعلاوه باید با مراقبت از آسیب دیدن تسمه‌ها و اجزای فلزی کمربند توسط لولاهای صندلی، درب‌ها یا دیگر استفاده‌های ناصحیح جلوگیری کرد.

بازدیدهای دوره‌ای

توصیه می‌شود همه کمربندهای ایمنی از نظر هر نوع فرسودگی یا آسیب دیدگی مورد بازدید قرار گیرند. قسمت‌های آسیب دیده باید در سریعترین زمان ممکن تعویض شوند.

زمان تعویض کمربندهای ایمنی

در صورت تصادف خودرو در هنگام درگیر بودن کمربند، همه مجموعه یا مجموعه‌های کمربند درگیر باید تعویض شوند. حتی اگر هیچ آسیبی هم مشاهده نشود، این کار باید انجام شود. در صورت وجود هر گونه ابهام و سوال در مورد عملکرد کمربند ایمنی به عاملیت مجاز کیا مراجعه کنید.

کمربندها را تمیز و خشک نگه دارید

کمربندها باید تمیز و خشک نگهداری شوند. در صورت کثیفی می‌توانید آنها را با استفاده از محلول رقیق صابون و آب گرم تمیز کنید. سفید کننده، رنگ و پاک کننده‌های قوی یا مواد ساینده نباید مورد استفاده قرار گیرند، زیرا ممکن است باعث خرابی و سست و ضعیف کردن بافت تسمه کمربند شوند.

⚠️ اخطار

در هنگام برگرداندن پشتی صندلی عقب به حالت اولیه قائم (در صورت تا کردن) مراقب باشید تسمه یا قلاب کمربند صدمه نبیند همچنین مطمئن شوید تسمه یا قلاب کمربند لای صندلی گیر نکرده یا در صندلی عقب فرو نرود.

کمربند ایمنی دارای تسمه یا قفل صدمه دیده استحکام لازم را ندارد و احتمالاً در هنگام تصادف یا توقف ناگهانی نمی‌تواند به درستی عمل کند و در نتیجه باعث صدمات جدی می‌گردد. تسمه‌ها یا قفل‌های آسیب دیده را فوراً تعویض نمایید.

۱

۲

۳

۴

۵

۶

۷

۸

۹

صندلی محافظ کودک

کودکان سوار بر خودرو باید در صندلی عقب نشسته و همیشه بطور مناسب توسط سیستمهای محافظ کودک محافظت شوند تا خطر مصدومیت آنها در اثر تصادف، ترمز یا حرکت های ناگهانی خودرو کاهش یابد. طبق آمارهای تصادفات، در صورتیکه کودکان در صندلی عقب به نحوه مناسب از سیستمهای محافظ کودک استفاده کنند، بسیار ایمن تر از زمانی هستند که در صندلی جلو قرار داشته باشند، کودکان بزرگتر که نمی توانند از صندلی محافظ کودک استفاده نمایند همیشه باید از یکی از کمربندهای ایمنی موجود استفاده نمایند.

شما باید از الزامات قانونی مخصوص کشور خود آگاه باشید. صندلیهای محافظ کودکان و / یا نوزادان باید به نحوه مناسب در صندلی عقب قرار داده شده و نصب شوند. باید از سیستم صندلی محافظ کودک تجاری موجود همخوان با الزامات ایمنی استاندارد کشور خود استفاده کنید.

سیستمهای محافظتی کودکان برای محکم شدن بر روی صندلیهای خودرو توسط کمربند ایمنی روی پا یا قسمت روی پای کمربند ایمنی روی پا/شانه، یا بوسیله گیرههای نگهدارنده و/یا سیستم ایزوفیکس ISOFIX (در صورت مجهز بودن) طراحی شده اند.

اگر کودکان به نحو مناسب توسط سیستمهای محافظ کودک محافظت نشوند، در تصادف ممکن است مصدوم یا کشته شوند. برای کودکان کوچک و نوزادان باید از صندلی محافظ کودک و نوزاد استفاده کنید. قبل از خرید هر نوع صندلی مخصوص محافظ کودک، از متناسب بودن آن با صندلی و کمربندهای ایمنی خودرو و کودک خود اطمینان حاصل کنید. در هنگام نصب سیستمهای محافظ کودک در خودرو، کلیه دستورالعملهای کارخانه سازنده را رعایت کنید.

⚠️ احتیاط

- صندلی محافظ کودک باید در صندلی عقب خودرو نصب شود. هرگز صندلی کودک یا نوزاد را روی صندلی سرنشین جلو نصب نکنید. در صورت وقوع تصادف و عمل کردن کیسه هوای جانبی سمت سرنشین جلو در زمانی که کودک یا نوزاد در صندلی محافظ کودک بر روی صندلی جلو قرار دارد، کودک ممکن است شدیداً مصدوم یا کشته شود. بنابراین صندلی محافظ کودک را فقط در صندلی عقب خودرو نصب نمایید.

⚠️ احتیاط

- در خودروی در بسته در روز آفتابی، کمربند ایمنی و صندلی محافظ کودک بسیار گرم می شود، حتی اگر هوای خارج از خودرو چندان گرم نباشد. قبل از قرار دادن کودک در صندلی، دمای قفلها و روکش صندلی را کنترل نمایید.
- هنگامیکه از صندلی محافظ کودک استفاده نمی شود آن را در محفظه بار خودرو جای داده یا با کمربند ایمنی ببندید، در این صورت صندلی کودک در هنگام تصادف یا توقفهای ناگهانی به سمت جلو پرتاب نمی شود.
- کودکان ممکن است در اثر باز شدن کیسه هوا بطور جدی مصدوم یا کشته شوند. همه کودکان حتی کودکان بزرگ جثه که نمی توانند از صندلی محافظ کودک استفاده کنند باید از صندلی عقب استفاده کنند.

⚠️ اخطار

برای کاهش احتمال صدمات جسمی یا صدمات مرگ‌آور :

- در همه سنین، کودکان مورد محافظت قرار گرفته در صندلی عقب، ایمن‌تر هستند. کودک قرار گرفته در صندلی سرنشین جلو، ممکن است توسط کیسه هوای در حال بازشدن به شدت مورد ضربه قرار گرفته، دچار مصدومیت جدی یا مرگ‌آور شود.
- همیشه از دستورالعمل‌های نصب و استفاده از صندلی‌های محافظ کودک پیروی کنید.
- همیشه از نصب مطمئن صندلی محافظ کودک در خودرو و مورد محافظت قرار گرفتن مطمئن کودک در صندلی محافظ کودک اطمینان حاصل کنید.
- در خودرو در حال حرکت هرگز کودکان را روی پا ننشاند یا آنها را بغل نکنید. نیروهای شدید ایجاد شده در حین تصادف، کودک را از بازوی شما جدا کرده، بطرف اجزای داخلی خودرو پرتاب می‌کنند.

- هرگز کمر بند ایمنی را از روی خود و کودک عبور ندهید. در هنگام تصادف، تسمه کمر بند می‌تواند عمیقاً بدن کودک را تحت فشار قرار داده، باعث آسیب‌های جدی داخلی شود.
- کودک را بدون همراه حتی برای مدتی کوتاه در خودرو رها نکنید. خودرو می‌تواند با سرعت گرم شده باعث صدمه دیدن کودکان داخل خودرو شود. حتی کودکان خیلی کم سن ممکن است ناخواسته باعث بحرکت در آوردن خودرو، گیرکردن خود در لای شیشه پنجره‌ها یا قفل کردن خودرو بر روی خود یا دیگران شوند.
- هرگز اجازه ندهید دو کودک یا دو شخص از یک کمر بند استفاده کنند.
- کودکان اغلب وول خورده خود را در مکان نامناسب قرار می‌دهند. هرگز اجازه ندهید کودک سوار بر خودرو، تسمه روی شانه کمر بند را زیر بازو یا از پشت خود عبور دهد. همیشه کودکان را در صندلی عقب بنحو مناسب مورد محافظت قرار دهید.

- هرگز اجازه ندهید کودک در خودرو در حال حرکت بر روی صندلی یا کف خودرو ایستاده یا دو زانو بنشیند. در هنگام تصادف یا توقف ناگهانی کودک می‌تواند شدیداً به سمت اجزای داخلی خودرو پرتاب و جداً مصدوم شود.
- هرگز از سبدهای حمل نوزاد یا صندلی‌های کودک که به پشتی صندلی وصل می‌شوند استفاده نکنید، چون ممکن است ایمنی کافی را در تصادفات ارائه ندهند.
- کمر بندهای ایمنی می‌توانند بسیار داغ شوند، بخصوص هنگامیکه خودرو در زیر نور مستقیم آفتاب پارک شده باشد. همیشه قبل از بستن کمر بندهای ایمنی بر روی کودکان، قفل آنها را کنترل کنید.
- کیا توصیه می‌کند پس از هر تصادف تمام کمر بندها در عاملیت مجاز کیا کنترل و در صورت لزوم تعمیر شوند.
- در صورت عدم وجود فضای کافی برای نصب صندلی محافظ کودک بدلیل موقعیت صندلی راننده، صندلی محافظ کودک را در صندلی عقب راست نصب کنید.

۱

۲

۳

۴

۵

۶

۷

۸

۹

⚠️ **اخطار - نصب صندلی کودک**

- اگر صندلی محافظ کودک به‌نحو مناسب و محکم به خودرو وصل نشده و کودک به‌نحو مناسب در صندلی محافظ کودک مورد محافظت قرار نگرفته باشد، در تصادف کودک می‌تواند بطور جدی مصدوم یا کشته شود. قبل از نصب سیستم صندلی محافظ کودک، دستورالعمل‌های ارائه شده توسط سازنده سیستم صندلی محافظ کودک را مطالعه کنید.
- اگر کمر بند ایمنی به‌نحو شرح داده شده در این بخش عمل نمی‌کند، با مراجعه به عاملیت مجاز کیا فوراً سیستم را مورد بازرسی و کنترل قرار دهید.
- عدم پیروی از دستورالعمل‌های مربوط به سیستم صندلی محافظ کودک ارائه شده در این کتابچه و دستورالعمل‌های همراه با سیستم صندلی محافظ کودک می‌تواند احتمال و/یا شدت آسیب دیدگی در تصادف را افزایش دهد.

بدلائل ایمنی توصیه می‌شود سیستم صندلی محافظ کودک در صندلی عقب نصب شود.

⚠️ **اخطار**

هرگز صندلی محافظ کودک روبه عقب را در صندلی سرنشین جلو نصب نکنید. چرا که کیسه هوای در حال باز شدن سرنشین جلو می‌تواند با صندلی محافظ کودک روبه عقب برخورد نموده، باعث کشته شدن کودک شود.

استفاده از سیستم صندلی محافظ کودک

سیستم صندلی محافظ کودک روبه عقب

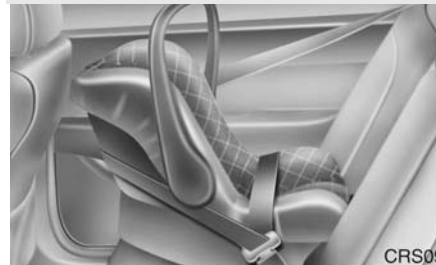

سیستم صندلی محافظ کودک روبه جلو



برای کودکان خردسال و نوزادان استفاده از صندلی کودک یا نوزاد الزامی است. این صندلی محافظ کودک یا نوزاد باید در اندازه مناسب برای کودک بوده و طبق دستورالعمل‌های کارخانه سازنده نصب شود.



OEN036104

۳. تسمه های کمر بند را در هم قلاب کرده، اجازه دهید تسمه ها در حالت کشیده قرار گیرند. پس از نصب صندلی محافظ کودک، سعی کنید آنرا در تمام جهات حرکت دهید تا از محکم بودن صندلی محافظ در محل مطمئن شوید. اگر به سفت کردن بیشتر تسمه نیاز بود، تسمه را به سمت جمع کننده بیشتر بکشید. هنگامیکه قفل کمر بند را آزاد کنید، و اجازه دهید تسمه جمع شود، جمع کننده تسمه کمر بند، بطور اتوماتیک به حالت قفل اضطراری سرنشین (نشسته) بازمی گردد.

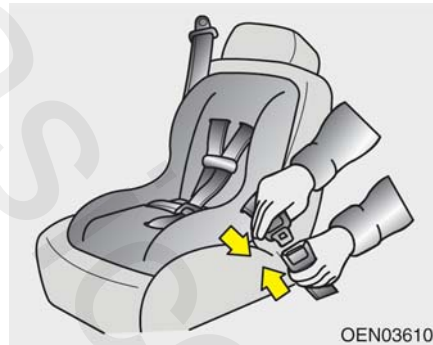

OEN036101

۲. زبانه تسمه روی پا / شانه کمر بند را در قفل کمر بند جا بزنید. به صدای مشخص قفل شدن کمر بند «کلیک» توجه داشته باشید. دکمه آزادکننده قفل کمر بند را به نحوی در موقعیتی قرار دهید که در صورت اضطرار دسترسی به آن آسان باشد.

نصب سیستم صندلی محافظ کودک توسط تسمه روی پا / شانه کمر بند ایمنی

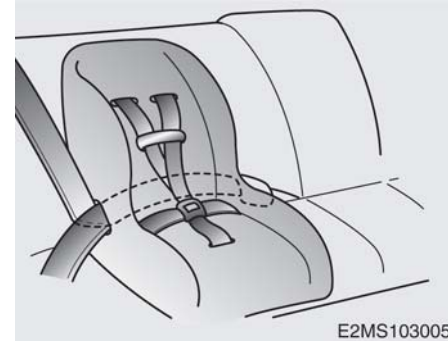

E2MS103005

برای نصب سیستم صندلی محافظ کودک بر روی صندلی های جانبی یا صندلی وسط عقب خودرو، اعمال زیر را انجام دهید:

۱. سیستم صندلی محافظ کودک را بر روی صندلی خودرو قرار داده و با پیروی از دستورالعمل های ارائه شده توسط کارخانه سازنده صندلی محافظ، تسمه روی پا / شانه کمر بند را از اطراف یا از میان صندلی محافظ عبور دهید. از عدم وجود پیچ و تاب در تسمه ها اطمینان حاصل کنید.

۱

۲

۳

۴

۵

۶

۷

۸

۹

انتخاب صندلی محافظ کودک مناسب براساس موقعیت صندلی با استفاده از کمربند ایمنی - برای اروپا
 از صندلی محافظ کودک دارای تاییدیه رسمی که با شرایط کودک شما همخوانی داشته باشد، استفاده کنید. صندلی محافظ کودک را با توجه به جدول زیر انتخاب کنید.

موقعیت صندلی‌ها							گروه سنی
ردیف سوم			ردیف دوم			ردیف اول	
راست	وسط	چپ	راست	وسط	چپ	سر نشین	
U*	N/A	U*	U	U	U	U	0: تا ۱۰ کیلوگرم (تا ۹ ماه)
U*	N/A	U*	U	U	U	U	0+: تا ۱۳ کیلوگرم (تا ۲ سال)
U*	N/A	U*	U	U	U	U	I: ۹ تا ۱۸ کیلوگرم (۹ ماهه تا ۴ ساله)
U*	N/A	U*	U	U	U	U	II: ۱۵ تا ۲۵ کیلوگرم
U*	N/A	U*	U	U	U	U	II و III: ۲۲ تا ۳۶ کیلوگرم

U*: مناسب و تایید شده برای استفاده به صورت عمومی در این گروه اما صندلی ردیف دوم باید در موقعیت جلو قرار بگیرد.
 U: مناسب و تایید شده برای استفاده بصورت عمومی در این گروه

⚠️ **اخطار**

حتی اگر کلید ON/OFF کیسه هوای سر نشین جلو در حالت غیر فعال (OFF) باشد، توصیه می‌شود صندلی محافظ کودک را در صندلی عقب قرار دهید.
 برای اطمینان از ایمنی کودک، در مواقعی که تحت شرایط استثنایی مجبور به نصب صندلی محافظ کودک در صندلی جلو هستید، کلید کیسه هوای سر نشین جلو باید در وضعیت غیرفعال (OFF) قرار داده شود.



۱. تسمه صندلی محافظ کودک را از روی پشتی

صندلی عبور دهید.

در خودروهایی که پشت‌سری قابل تنظیم دارند، تسمه نگهدارنده صندلی محافظ کودک را از زیر پشت‌سری و بین پایه‌های آن عبور دهید، در غیر اینصورت تسمه نگهدارنده را از بالای پشتی صندلی عقب بگذرانید.

۲. قلاب تسمه صندلی محافظ کودک را به نگهدارنده قلاب مربوطه وصل کرده، محکم کنید تا صندلی محافظ کودک در جای خود محکم شود.

نگهدارنده‌های قلاب صندلی محافظ کودک در پشت صندلی‌های عقب (یا در پشت پشتی‌های صندلی عقب) قرار دارند.

این علامت موقعیت سیستم تکیه گاهی نگهدارنده قلاب را نشان می‌دهد.



محکم کردن صندلی محافظ کودک مجهز به سیستم تکیه گاهی نگهدارنده قلاب (در صورت مجهز بودن)

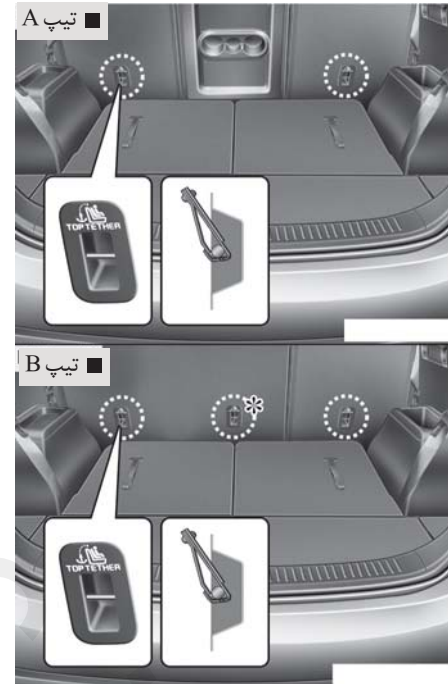

- ۱
- ۲
- ۳
- ۴
- ۵
- ۶
- ۷
- ۸
- ۹

۱

۲

۳

۴

۵

۶

۷

۸

۹

⚠️ **اخطار**

اگر صندلی محافظ کودک بنحو مناسب و محکم به خودرو وصل نشده و کودک بنحو مناسب در صندلی محافظ کودک مورد محافظت قرار نگرفته باشد، در تصادف کودک می‌تواند بطور جدی مصدوم یا کشته شود. همیشه برای نصب و استفاده از دستورات عمل‌های کارخانه سازنده صندلی محافظ کودک پیروی کنید.

⚠️ **اخطار - نگهدارنده قلاب**

هرگز بیش از یک صندلی محافظ کودک را به یک نگهدارنده قلاب تسمه یا جای یک نگهدارنده زبانه صندلی محافظ کودک نصب نکنید. افزایش فشار بار ناشی از چند صندلی محافظ کودک ممکن است باعث شکسته شدن نگهدارنده‌های قلاب یا نگهدارنده‌های زبانه‌های صندلی محافظ کودک شده، موجب صدمات جدی جسمی یا مرگ شود.

⚠️ **اخطار**

صندلی محافظ کودک را در قسمت وسط صندلی عقب با استفاده از نگهدارنده گیره ایزوفیکس "ISOFIX" نصب نکنید. نگهدارنده های گیره زبانه صندلی ایزوفیکس فقط برای استفاده در صندلی‌های طرفین عقب (چپ و راست) خودرو قابل استفاده می‌باشند. هیچگاه عمل غیر صحیح نصب صندلی محافظ کودک در وسط صندلی عقب را با استفاده از نگهدارنده های گیره زبانه صندلی ایزوفیکس "ISOFIX" انجام ندهید.

در تصادفات، اتصالات صندلی ایزوفیکس ممکن است باندازه کافی استحکام لازم برای حفظ صندلی محافظ کودک در وسط صندلی عقب (بطور مناسب) را نداشته باشند و در نتیجه ممکن است شکسته شده باعث صدمات جدی جسمی یا مرگ شوند.

⚠️ **اخطار - بازرسی صندلی محافظ کودک**

با فشار دادن و کشیدن صندلی در جهات مختلف از محکم بودن صندلی محافظ کودک در محل اطمینان حاصل کنید. صندلی محافظ کودک نصب شده به نحو غیر صحیح ممکن است بالا و پایین شده، پیچیده، برگشته یا از محل نصب جدا شده باعث مرگ یا صدمات جدی شود.

⚠️ **اخطار - نگهدارنده قلاب تسمه**

صندلی محافظ کودک

- نگهدارنده‌های قلاب تسمه‌های صندلی محافظ کودک فقط برای تحمل فشارهای وارده ناشی از صندلی محافظ کودک نصب شده بنحو صحیح طراحی شده‌اند. تحت هیچ شرایطی نباید از آنها برای کمربندهای ایمنی یا تسمه‌های محافظ بزرگسالان یا اتصال لوازم یا تجهیزات دیگر به خودرو استفاده کرد.
- اگر قلاب تسمه صندلی محافظ کودک بجز نگهدارنده قلاب تسمه صحیح بجایی دیگر وصل شود، ممکن است بطور مناسب وظیفه خود را انجام ندهد.

در هر طرف صندلی عقب، بین تشک و پشتی یک زوج از نگهدارنده‌های گیره زبانه صندلی محافظ کودک ایزوفیکس وجود دارد که همراه با نگهدارنده‌های قلاب بالایی در کف (در پشت صندلی‌های عقب) نقاط مهار صندلی محافظ کودک ایزوفیکس ISOFIX را تشکیل می‌دهند. در هنگام نصب، صندلی کودک باید به گونه‌ای با نگهدارنده‌های گیره، زبانه هادرگیر شود که صدای جارفتن آن "کلیک" شنیده شده (با کشیدن آن را امتحان کنید) و بوسیله نگهدارنده قلاب (در کف در پشت صندلی‌های عقب) کاملاً ثابت شود.

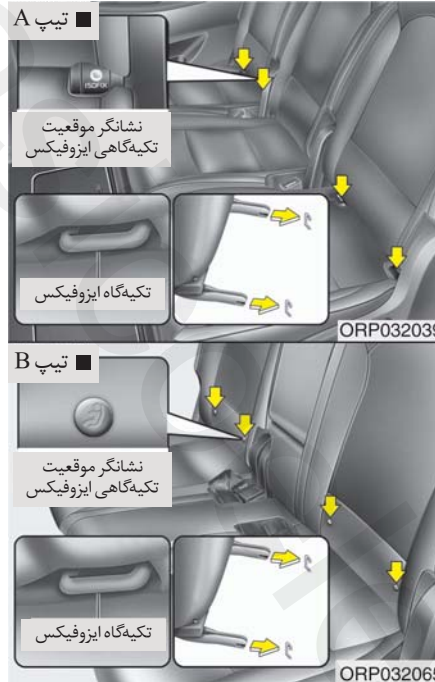

در هر طرف قسمت پایین پشتی‌های صندلی عقب علامت نمایشی ایزوفیکس جای دارد. این علامت نمایشی موقعیت نگهدارنده‌های گیره زبانه‌های صندلی محافظ کودک (در صورت مجهز بودن) را نمایش می‌دهند.

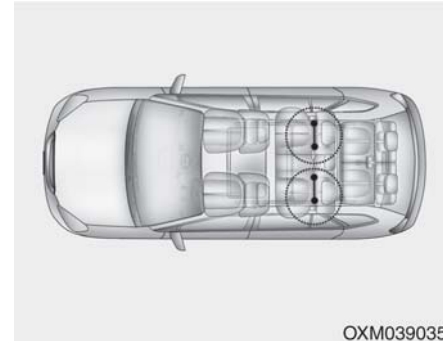

OXM039035

محکم کردن صندلی محافظ کودک با استفاده از سیستم ایزوفیکس (ISOFIX) و سیستم تکیه‌گاهی نگهدارنده قلاب (در صورت مجهز بودن)

ایزوفیکس "ISOFIX" روشی استاندارد برای جای دادن و محکم کردن صندلی کودک است که احتیاجی به استفاده از کمربند ایمنی بزرگسالان برای محکم کردن صندلی کودک ندارد. این امر استحکام و ایمنی بیشتر همراه با استقرار عملی بهتر را ممکن می‌سازد، بعلاوه مزایای نصب آسان و سریع را به همراه دارد.

صندلی محافظ کودک ایزوفیکس ISOFIX فقط زمانی می‌تواند مورد استفاده قرار گیرد که با توجه به استاندارد ECER44 از تاییدیه مخصوص نصب در خودرو برخوردار باشد.

۱

۲

۳

۴

۵

۶

۷

۸

۹

برای محکم کردن صندلی محافظ کودک

۱. برای جازدن صندلی محافظ کودک به نگهدارنده گیره زبانه ایزوفیکس "ISOFIX"، گیره زبانه‌های صندلی محافظ کودک را به نگهدارنده گیره ایزوفیکس "ISOFIX" فشار دهید. صدای قفل شدن "کلیک" شنیده می‌شود.

هشدار

در حین نصب اجازه ندهید تسمه‌های کمربندهای ایمنی صندلی عقب توسط زبانه صندلی ایزوفیکس ISOFIX یا نگهدارنده گیره زبانه ایزوفیکس دچار خراش یا له شدگی شوند.

۲. قلاب تسمه صندلی محافظ کودک را به نگهدارنده قلاب صندلی کودک وصل و سفت کنید تا صندلی محافظ در محل محکم شود. (به صفحات قبل مراجعه کنید)

⚠️ اخطار

- هنگام استفاده از سیستم ایزوفیکس "ISOFIX" خودرو برای نصب صندلی محافظ کودک در صندلی عقب، تمام زبانه‌های فلزی کمربند های بلااستفاده صندلی عقب خودرو باید به قفل کمربند تسمه خود متصل و محکم شوند و تسمه کمربند نیز باید در پشت صندلی کودک جمع شود تا از دسترسی کودک به تسمه‌های جمع نشده کمربندها جلوگیری گردد. قفل‌ها یا زبانه‌های فلزی و تسمه‌های مهار نشده در اطراف صندلی کودک امکان دسترسی به تسمه کمربند های جمع نشده را برای کودک می‌توانند فراهم کنند که این امر ممکن است منجر به خفگی، آسیب دیدن جدی یا مرگ کودک در صندلی محافظ شود.
- از قراردادن اجسام در اطراف نگهدارنده ایزوفیکس خودداری نمایید. همچنین دقت کنید که تسمه کمربند ایمنی در قلاب‌های نگهدارنده پایینی گیر نکند.

صندلی کودک مناسب برای استفاده عمومی و تایید شده ECE-R44 باید علاوه بر قلاب‌های نگهدارنده بالایی توسط نگهدارنده پشت صندلی متصل شود.

نصب و استفاده از صندلی کودک باید بر اساس دفترچه راهنمای نصب که همراه با صندلی ایزوفیکس عرضه می‌شود، انجام پذیرد.

⚠️ اخطار

صندلی محافظ کودک را کاملاً به عقب و چسبیده به پشتی صندلی در حالتی که پشتی صندلی در وضعیت قائم و نه خم شده قرار دارد، نصب کنید.

⚠️ اخطار

• صندلی محافظ کودک را در قسمت وسط صندلی عقب با استفاده از نگهدارنده گیره ایزوفیکس "ISOFIX" نصب نکنید. نگهدارنده های گیره زبانه صندلی ایزوفیکس فقط برای استفاده در صندلی های طرفین عقب (چپ و راست) خودرو قابل استفاده می باشند. هیچگاه عمل غیر صحیح نصب صندلی محافظ کودک در وسط صندلی عقب را با استفاده از نگهدارنده های گیره زبانه صندلی ایزوفیکس "ISOFIX" انجام ندهید. در تصادفات، اتصالات صندلی ایزوفیکس ممکن است باندازه کافی استحکام لازم برای حفظ صندلی محافظ کودک در وسط صندلی عقب (بطور مناسب) را نداشته باشند و در نتیجه ممکن است شکسته شده باعث صدمات جدی جسمی یا مرگ شوند.

- بیش از یک صندلی محافظ کودک را به گیره زبانه صندلی ایزوفیکس در صندلی عقب نصب نکنید. افزایش بیش از اندازه فشار وارده بر آنها می تواند باعث شکسته شدن نگهدارنده های پایینی گیره زبانه صندلی ایزوفیکس صندلی عقب یا نگهدارنده قلاب های تسمه صندلی کودک شده، موجب آسیب دیدن جدی یا مرگ شود.
- صندلی محافظ کودک ایزوفیکس "ISOFIX" یا صندلی محافظ کودک سازگار با ایزوفیکس "ISOFIX" را فقط در مکانهای مناسب نشان داده شده در تصویر وصل کنید.
- همیشه از دستورالعمل های نصب و استفاده ارائه شده توسط کارخانه سازنده صندلی محافظ کودک پیروی کنید.

۱

۲

۳

۴

۵

۶

۷

۸

۱

انتخاب صندلی محافظ کودک مناسب براساس موقعیت‌های ایزوفیکس ISOFIX صندلی خودرو- مخصوص کشورهای اروپایی

موقعیت‌های ایزوفیکس خودرو							سازه ایزوفیکس	کلاس اندازه	گروه وزنی
ردیف سوم			ردیف دوم			ردیف اول			
چپ	وسط	راست	چپ	وسط	راست	سرنشین			
X	N/A	X	X	X	X	X	ISO/L1	F	سید حمل نوزاد
X	N/A	X	X	X	X	X	ISO/L2	G	
X	N/A	X	IL	X	IL	X	ISO/R1	E	0 تا ۱۰ کیلوگرم
X	N/A	X	IL	X	IL	X	ISO/R1	E	+0 تا : ۱۳ کیلوگرم
X	N/A	X	IL	X	IL	X	ISO/R2	D	
X	N/A	X	IL	X	IL	X	ISO/R3	C	
X	N/A	X	IL	X	IL	X	ISO/R2	D	I : ۹ تا ۱۸ کیلوگرم
X	N/A	X	IL	X	IL	X	ISO/R3	C	
X	N/A	X	IUF	X	IUF	X	ISO/F2	B	
X	N/A	X	IUF	X	IUF	X	ISO/F2X	B1	
X	N/A	X	IUF	X	IUF	X	ISO/F3	A	

IUF = مناسب برای سیستم‌های صندلی محافظ کودک ایزوفیکس روبه جلو از دسته عمومی تایید شده برای استفاده در این گروه وزنی

IL = مناسب برای سیستم صندلی محافظ کودک ایزوفیکس (CRS) تایید شده برای استفاده در این نوع خودرو و طبق استاندارد ECE R44

X = موقعیت ایزوفیکس برای سیستم صندلی محافظ کودک ایزوفیکس در این گروه وزنی و / یا کلاس اندازه، مناسب نیست.

انتخاب سیستم محافظ کودک - مخصوص کشورهای اروپایی

موقعیت صندلی‌ها											
ردیف سوم			ردیف دوم			جلو					
راست	وسط	چپ	راست	وسط	چپ	راست	چپ				
صندلی سرنشین	N/A	صندلی سرنشین	صندلی سرنشین	صندلی سرنشین	صندلی سرنشین	صندلی سرنشین	N/A	B_	Maxi Cosi Cabriofix	گروه 0+	
صندلی سرنشین	N/A	صندلی سرنشین	صندلی سرنشین	صندلی سرنشین	صندلی سرنشین	صندلی سرنشین	N/A	B_	Roemer King (Belt mounted)	گروه I	
صندلی متغییر	N/A	صندلی متغییر	صندلی سرنشین	صندلی متغییر	صندلی سرنشین	صندلی متغییر	N/A	_I_S	Roemer Duo Plus		
نقص صندلی	N/A	نقص صندلی	صندلی سرنشین	صندلی سرنشین	صندلی سرنشین	صندلی سرنشین	N/A	B_	Roemer KidFix	گروه II/III	
صندلی سرنشین	N/A	صندلی سرنشین	صندلی سرنشین	صندلی سرنشین	صندلی سرنشین	صندلی سرنشین	N/A	B_L_	Maxi Cosi CabrioFix Plus Easybase2	گروه 0+	
صندلی متغییر	N/A	صندلی متغییر	صندلی سرنشین	صندلی متغییر	صندلی سرنشین	صندلی متغییر	N/A	_IL_	Maxi Cosi CabrioFix Plus Easyfix		
صندلی متغییر	N/A	صندلی متغییر	صندلی سرنشین	صندلی متغییر	صندلی سرنشین	صندلی متغییر	N/A	_IL_	HTS iZi Kid X3	گروه 0+/I	
صندلی متغییر	N/A	صندلی متغییر	صندلی سرنشین	صندلی متغییر	صندلی سرنشین	صندلی متغییر	N/A	_IL_	Maxi Cosi Pearl Plus Familyfix	گروه I	
صندلی متغییر	N/A	صندلی متغییر	صندلی سرنشین	صندلی متغییر	صندلی سرنشین	صندلی متغییر	N/A	BI_	Roemer KidFix	گروه II/III	
صندلی متغییر	N/A	صندلی متغییر	صندلی سرنشین	صندلی متغییر	صندلی سرنشین	صندلی متغییر	N/A	_IL_	Brita Roemer BABY SAFE Plus ISOFIX	U/SU	Q1.5
صندلی متغییر	N/A	صندلی متغییر	صندلی سرنشین	صندلی متغییر	صندلی سرنشین	صندلی متغییر	N/A	_IL_	Maxi Cosi Pearl Plus Familyfix	U/SU	Q3

B = صندلی دارای کمربند ایمنی I = موقعیت ایزوفیکس L = تکیه‌گاه S = تسمه / محافظ قلاب نگهدارنده بالایی



سیستم‌های محافظ کودک توصیه شده - مخصوص کشورهای اروپایی

استاندارد	نوع صندلی	کارخانه سازنده	نام	گروه وزنی
E1 04301146	رو به عقب مخصوص خودروهای دارای ایزوفیکس و قلاب نگهدارنده	Britax Romer	BABY-SAFE plus ISOFIX	گروه 0-1 (۱۸ تا ۰ کیلوگرم)
E4 04443908	رو به عقب مخصوص خودروهای دارای ایزوفیکس پایین + قلاب نگهدارنده	Maxi - cosi	Pearl plus family fix	گروه 1 (۹ تا ۱۸ کیلوگرم)

آدرس وب سایت کارخانه سازنده سیستم محافظ کودک CRS

Maxi-cosi <http://www.maxi-cosi.com/>

Britax Romer <http://www.britax.com>

* حین نصب CRS (سیستم محافظ کودک) در خودرو باید صندلی عقب را در عقب ترین موقعیت خود قرار داده

سیستم محافظت تکمیلی SRS - کیسه هوا (در صورت مجهز بودن)

- (1) کیسه هوای راننده
- (2) کیسه هوای سرنشین جلو *
- (3) کیسه هوای جانبی *
- (4) کیسه هوای پرده‌ای *
- (5) کلید ON/OFF (خاموش / روشن) کیسه هوا سرنشین جلو *

* در صورت مجهز بودن

⚠️ **اخطار**

برای به حداقل رساندن خطر و شدت آسیب‌دیدگی در صورت وقوع تصادف یا چپ کردن، شما و دیگر سرنشینان حتی در خودروهای مجهز به کیسه‌های هوا همیشه باید کمربندهای ایمنی عرضه شده در خودرو را ببندید.



* کیسه‌های هوای واقعی داخل خودرو ممکن است با تصویر تفاوت داشته باشند.

* صندلی ردیف سوم : در صورت مجهز بودن

۱

۲

۳

۴

۵

۶

۷

۸

۹

- حتی تحت بعضی از شرایط تماس با کیسه هوای غربیلک فرمان می‌تواند باعث صدمات مرگ‌آور بخصوص اگر سرنشین بسیار نزدیک به غربیلک فرمان نشسته باشد، شود.

⚠️ **اخطار**

- برای کاهش خطر صدمات جسمی یا مرگ در اثر تصادف راننده باید تا آنجا که ممکن است نسبت به کیسه هوای داخل غربیلک فرمان عقب نشسته باشد، ضمن آنکه برای کنترل خوب خودرو بطور راحت روی صندلی قرار گرفته باشد. سرنشین جلو خودرو همیشه باید صندلی خود را تا آنجا که ممکن است عقب کشیده و کاملاً عقب بر روی صندلی قرار گیرد.
- در هنگام وقوع تصادف کیسه هوا در لحظه باز می‌شود و سرنشینان در صورت قرار نداشتن در موقعیت مناسب نشستن در صندلی، ممکن است در اثر نیروی باز شدن کیسه هوا، مصدوم شوند.
- باد شدن کیسه هوا ممکن است منجر به بروز صدمات جسمی به طور معمول، شامل زخم و خراش صورت یا بدن، زخمی شدن در اثر شکستن عینک یا سوختگی توسط مواد منفجره می‌باشد شود.

- کیسه‌های هوای جلو در لحظه بطور کامل باد شده و خالی می‌شود.
- در واقع دیدن باز شدن کیسه هوا در زمان تصادف توسط شما عملاً ممکن نیست.
- به احتمال زیاد شما به سادگی کیسه‌های هوای خالی آویزان شده به محفظه‌های خود را پس از تصادف خواهید دید.
- برای کمک به ارائه حفاظت در برخوردهای شدید ناشی از تصادف، کیسه‌های هوا باید به سرعت باد شوند. سرعت باد شدن کیسه هوا بی‌آمد زمان بسیار کوتاهی است که در آن تصادف اتفاق افتاده و نیاز به قرار گرفتن کیسه هوا مابین سرنشین و سازه‌های بدنه خودرو قبل از اینکه سرنشین به این سازه‌ها برخورد کند، بوجود می‌آید.
- این سرعت باد شدن خطر صدمات جدی یا مرگ‌آور را در تصادفات شدید کاهش می‌دهد، لذا یکی از عوامل الزامی در طراحی کیسه هوا می‌باشد.
- هر چند، باد شدن کیسه هوا نیز می‌تواند باعث آسیب دیدگی (بطور معمول خراشیدگی صورت، کوفتگی و شکستگی استخوانها) شده و بعضی اوقات صدمات شدیدتر را نیز شامل شود، زیرا سرعت بالای باد شدن باعث باز شدن کیسه‌های هوا با نیروی بسیار زیاد می‌شود.

نحوه عملکرد سیستم کیسه هوا

- کیسه‌های هوا فقط در زمان قرار داشتن سوئیچ خودرو در موقعیت روشن ON یا استارت START (در صورت لزوم) فعال می‌شوند.
- کیسه‌های هوا بلافاصله به طور لحظه‌ای در زمان وقوع برخورد جدی از ناحیه جلو یا بغل (در صورت مجهز بودن به کیسه‌های هوای جانبی یا پرده‌ای) باد می‌شوند تا به حفاظت از سرنشینان در مقابل صدمات جدی کمک کنند.
- سرعت خاصی برای باز شدن کیسه هوا وجود ندارد.
- به طور کلی کیسه‌های هوا برای باز شدن در تصادفات با جهات و شدت‌های متفاوت طراحی شده‌اند. این دو فاکتور ارسال سیگنال‌های باز شدن از طریق سنسورها را مشخص می‌نمایند.
- باز شدن کیسه هوا به عوامل متعددی مانند سرعت خودرو، زاویه برخورد و شدت و محکمگی خودروها یا اشیاء مورد برخورد توسط خودرو شما، بستگی دارد. لذا این عوامل تنها به موارد ذکر شده در بالا محدود نمی‌شوند.

صندلی محافظ کودک را بر روی صندلی سرنشین جلو نصب نکنید



OYDESA2042

هرگز صندلی محافظ کودک رو به عقب را در صندلی سرنشین جلو نصب نکنید. در صورت باز شدن کیسه هوا، کیسه هوا با صندلی محافظ کودک رو به عقب برخورد می‌کند و باعث صدمات جدی جسمی یا مرگ آور می‌شود.

بعلاوه به همین ترتیب صندلی محافظ کودک رو به جلو را نیز در صندلی سرنشین جلو نصب نکنید. در صورت باد شدن کیسه هوای سرنشین جلو، این امر باعث وارد شدن صدمه جدی جسمی یا مرگ آور به کودک می‌شود.

برای جزئیات بیشتر به صفحه ۶۰-۳ مراجعه نمایید.

⚠️ اخطار

در هنگام باز شدن کیسه‌های هوا، قطعات مربوط به کیسه هوا در غربلیک فرمان و/ یا جلو داشبورد و صفحه نمایشگرها و / یا در هر دو طرف لبه‌های سقف در بالای درب‌های جلو و عقب بسیار داغ هستند. برای جلوگیری از صدمات جسمی، بلافاصله پس از باد شدن کیسه هوا اجزای داخلی محفظه‌های کیسه هوا را لمس نکنید.

صدا و دود

در هنگام باد شدن کیسه‌های هوا، صدای بلندی شنیده می‌شود و دود و پودر نرمی توسط کیسه‌ها فضای داخل خودرو را پر می‌کند. این امر عادی است و در نتیجه احتراق بادکننده کیسه هوا ایجاد می‌شود. پس از باد شدن کیسه هوا شما ممکن است دچار احساس ناراحتی در تنفس به دلیل تماس سینه خود با کمر بند ایمنی و کیسه هوا و به همین منوال در اثر استنشاق دود و پودر شوید. باز کردن هر چه زودتر درب‌ها و / یا پنجره‌ها پس از برخورد ناشی از تصادف برای کاهش ناراحتی و جلوگیری از قرار گرفتن طولانی مدت در معرض دود و پودر جداً توصیه می‌شود.

هر چند که دود و پودر آزاد شده سمی نیستند اما ممکن است باعث خارش پوست (چشم‌ها، بینی، گلو و نظایر آنها) شوند. اگر چنین شد بلافاصله پوست و صورت را با آب سرد شستشو و آب کشی کرده و در صورت ادامه ناراحتی با پزشک تماس بگیرید.

۱

۲

۳

۴

۵

۶

۷

۸

۹

چراغ هشدار کیسه هوا



هدف از روشن شدن چراغ هشدار کیسه هوا در صفحه نمایشگرها ، آگاه کردن شما از وجود مشکل بالقوه در سیستم کیسه هوا- سیستم محافظت تکمیلی (SRS) می باشد.

⚠️ اخطار

- خطر بسیار زیاد! صندلی محافظ کودک را در صندلی محافظت شده توسط کیسه هوای مقابل آن (در خودرو) نصب نکنید.
- هرگز صندلی محافظ کودک را در صندلی سرنشین جلو نصب نکنید. در صورت بادشدن کیسه هوای سرنشین جلو، این امر می تواند باعث صدمات جسمی جدی یا مرگ آور شود.
- در هنگام نشستن کودکان در صندلی های جانبی عقب مجهز به کیسه های هوای جانبی، از نصب صندلی محافظ کودک در دورترین فاصله ممکن از درب و محکم و قفل شدن صندلی محافظ در محل، اطمینان حاصل کنید.
- باد شدن کیسه هوای جانبی و / یا پرده ای می تواند باعث صدمات جسمی جدی یا مرگ در اثر ضربه ناشی از باز شدن کیسه هوا شود.

هنگامی که سوئیچ خودرو به موقعیت روشن ON چرخانده شود، چراغ نمایشگر کیسه هوا باید حدود ۶ ثانیه روشن شده، سپس خاموش شود.

در موارد زیر با مراجعه به عاملیت مجاز کیا سیستم را مورد بازرسی قرار دهید:

- چراغ هشدار پس از چرخاندن سوئیچ به موقعیت روشن ON برای مدتی کوتاه روشن نشود.
- چراغ هشدار پس از روشن شدن موتور و ۶ ثانیه روشن بودن ، روشن بماند.
- در هنگام حرکت خودرو، چراغ هشدار روشن شود.
- چراغ هشدار پس از چرخاندن سوئیچ به موقعیت روشن ON ، چشمک می زند.

⚠ هشدار

در صورت نقص کلید روشن/خاموش ON / OFF کیسه هوای سرنشین جلو، چراغ نشانگر خاموش بودن کیسه هوای سرنشین جلو روشن نمی شود (چراغ نشانگر روشن بودن ON، کیسه هوای سرنشین جلو روشن شده و پس از ۶۰ ثانیه خاموش می شود) و حتی در صورت قرار داشتن کلید روشن/خاموش ON / OFF در وضعیت خاموش OFF حین بروز تصادفات از جلو کیسه هوا باز خواهد شد.

در این صورت توصیه می شود کلید روشن/خاموش ON / OFF کیسه هوای سرنشین جلو و کیسه های هوای سیستم حفاظت تکمیلی SRS در عاملیت های مجاز کیا کنترل شود.

چراغ نشانگر خاموش بودن (OFF) کیسه هوای سرنشین جلو (در صورت مجهز بودن)



ORP032042

* چراغ نشانگر واقعی ممکن است با تصویر متفاوت باشد.

پس از قرار دادن سوئیچ خودرو در وضعیت خاموش OFF، چراغ نشانگر خاموش بودن کیسه هوای سرنشین جلو به مدت ۴ ثانیه روشن می شود.



همچنین در صورت قرار دادن کلید روشن/خاموش ON / OFF کیسه هوای سرنشین جلو در وضعیت خاموش OFF، چراغ نشانگر کیسه هوای سرنشین جلو روشن شده و زمانی که کلید روشن/خاموش ON / OFF در وضعیت روشن ON قرار گیرد، خاموش می شود.

چراغ نشانگر روشن بودن (ON) کیسه هوای سرنشین جلو (در صورت مجهز بودن)



ORP032041

* چراغ نشانگر واقعی ممکن است با تصویر متفاوت باشد.

پس از قرار دادن سوئیچ خودرو در وضعیت روشن ON، چراغ نشانگر روشن بودن کیسه هوای سرنشین جلو به مدت ۴ ثانیه روشن می شود.



همچنین در صورت قرار دادن کلید روشن/خاموش ON / OFF کیسه هوای سرنشین جلو در وضعیت روشن ON، چراغ نشانگر کیسه هوای سرنشین جلو روشن شده و پس از حدود ۶۰ ثانیه خاموش می گردد.

۱

۲

۳

۴

۵

۶

۷

۸

۹

⚠️ **اخطار**

در صورت وقوع هر یک از شرایط ذکر شده در زیر که حاکی از وجود مشکل در سیستم کیسه هوا SRS است، باید با مراجعه به عاملیت مجاز کیا هر چه زودتر سیستم کیسه هوا را مورد بازرسی قرار دهید.

- اگر پس از چرخاندن سوئیچ خودرو به موقعیت روشن ON، چراغ هشدار برای مدتی کوتاه روشن نشود.
- اگر پس از حدود ۶ ثانیه روشن ماندن، چراغ هشدار همچنان روشن باقی بماند.
- اگر چراغ هشدار در حین حرکت خودرو روشن شود.
- اگر پس از چرخاندن سوئیچ خودرو به موقعیت روشن چراغ چشمک بزند.

10. چراغ نشانگر ON/OFF کیسه هوای سرنشین جلو*

11. کلید ON/OFF کیسه هوای سرنشین جلو*

12. EFD (وسیله اضطراری بستن کمربند ایمنی)*

*: در صورت مجهز بودن

هنگامی که سوئیچ خودرو در موقعیت روشن ON قرار دارد، سیستم کنترل کیسه هوا SRSCM، پیوسته تمام اجزاء سیستم را برای تعیین اینکه آیا شدت ضربه وارده به خودرو برای باز کردن یا عمل کردن کیسه هوا یا کمربند ایمنی کشنده کافی است یا خیر، تحت نظر دارد.

چراغ هشدار سیستم کیسه هوا پس از چرخاندن سوئیچ خودرو به موقعیت روشن ON، به مدت ۶ ثانیه در صفحه نمایشگرها روشن می شود و پس از آن چراغ هشدار باید خاموش شود.

اجزاء و عملکرد سیستم محافظت تکمیلی SRS

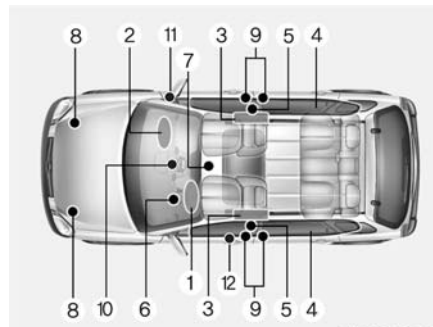

سیستم محافظت تکمیلی از اجزای زیر تشکیل شده است:

1. ماژول کیسه هوای راننده *
2. ماژول کیسه هوای سرنشین جلو *
3. ماژول کیسه های هوای جانبی *
4. ماژول کیسه های هوای پرده ای *
5. مجموعه های جمع کننده و کشنده تسمه کمربند ایمنی *
6. چراغ هشدار کیسه هوا
7. ماژول کنترل یونیت کیسه هوا (SRSCM)
8. حسگرهای ضربه از ناحیه جلو
9. حسگرهای ضربه از ناحیه بغل *



کیسه هوای راننده (3)



کیسه هوای راننده (2)



کیسه هوای راننده (1)

باد شدن کامل کیسه های هوا همراه با بستن مناسب کمربند ایمنی حرکت رو به جلو راننده و سرنشین جلو را کند کرده، باعث کاهش خطر آسیب دیدن سر و سینه می شوند.

پس از باد شدن کامل کیسه هوا بلافاصله تخلیه باد کیسه هوا شروع می شود تا میدان دید راننده و توانایی چرخاندن غریبک فرمان یا استفاده از دیگر تجهیزات کنترل خودرو از بین نرود.

بمحض باد شدن، درزهای دور درپوش های کیسه هوا بدلیل انبساط کیسه های هوای تحت فشار قرار گرفته، باز می شوند و در نتیجه درپوش ها بیشتر باز شده اجازه می دهند کیسه های هوا کاملاً باز شوند.

محفظه های کیسه هوا یکی در وسط غریبک فرمان و دیگری روی داشبورد در بالای جعبه داشبورد، مقابل سرنشین جلو قرار گرفته اند. زمانیکه سیستم SRSCM ضربه قابل ملاحظه ای را در قسمت جلو خودرو حس کند، کیسه های هوا را بطور خودکار فعال (باد) میکند.

۱

۲

۳

۴

۵

۶

۷

۸

۹

⚠️ **اخطار**

- اگر کیسه هوا باد شود، ممکن است صدای بلندی شنیده شده و به دنبال آن گرد و غبار پودر ماندنی در داخل خودرو رها شود. این وضعیت امری عادی است و خطری ندارد. از این پودر نرم برای بسته‌بندی کیسه‌های هوا استفاده می‌کنند. گرد و غبار ایجاد شده در اثر باز شدن کیسه هوا، ممکن است باعث خارش پوست و چشم‌ها و همچنین وخامت آسم در بعضی از افراد شود. در هر تصادف منجر به عملکردن کیسه‌های هوا، سطح پوست در معرض گرد و غبار را با آب ولرم و صابون ملایم کاملاً بشویید.

- در صورت باد شدن کیسه هوای سرنشین جلو، ظرف مایع خوشبوکننده می‌تواند به آلتی خطرناک تبدیل شده باعث صدمات جسمی شود.

کیسه هوای سرنشین جلو (در صورت مجهز بودن)



⚠️ **اخطار**

- در خودروهایی که دارای کیسه هوای سرنشین جلو می‌باشند از قرار دادن یا نصب لوازم اضافی (جالیوانی - جاکاستی، برچسب و غیره) در روی داشبورد (بالای جعبه داشبورد) سمت سرنشین جلو خودداری کنید. در صورت باد شدن کیسه هوای سرنشین جلو این اشیا ممکن است به آلتی خطرناک تبدیل شده باعث صدمه دیدن سرنشینان شوند.
- هنگامیکه اقدام به نصب ظرف مایع خوشبوکننده در داخل خودرو می‌کنید آنرا در نزدیکی صفحه نمایشگرها و/یا بر روی جلو داشبورد جای ندهید.

نشان وجود کیسه هوا SRS وجود حروف حک شده "AIR BAG" بر روی درپوش روی کیسه هوای غربلیک فرمان و بالشتک بالای داشبورد سمت سرنشین جلو می باشد.

سیستم محافظت تکمیلی SRS، از کیسه های هوایی که در زیر روپوش (کاور) های بالشتکی وسط غربلیک فرمان و بالای داشبورد سمت سرنشین جلو قرار دارند، متشکل شده است.

هدف از سیستم SRS، تامین ایمنی بیشتر راننده و/یا سرنشین جلو علاوه بر ایمنی ارائه شده توسط کمربند ایمنی در صورت تصادف از ناحیه جلو با شدت ضربه کافی می باشد.

کیسه هوای راننده و سرنشین جلو



کیسه هوای سرنشین جلو



خودروی شما به سیستم محافظت تکمیلی (کیسه هوا) و کمربند ایمنی روی پا / شانه در صندلی راننده و سرنشین مجهز می باشد.

- سیستم محافظت تکمیلی (کیسه هوا) SRS فقط زمانی می تواند عمل کند که سوئیچ خودرو در موقعیت روشن ON قرار دارد، اگر پس از چرخاندن سوئیچ خودرو به موقعیت روشن ON، چراغ هشدار کیسه هوا SRS روشن نشود یا پس از حدود ۶ ثانیه روشن بودن، بطور مداوم روشن باقی بماند، یا پس از روشن شدن موتور، در حین رانندگی روشن شود. سیستم کیسه هوا SRS درست کار نمی کند. اگر چنین اتفاقی رخ داد با مراجعه به عاملیت مجاز کیا فوراً خودروی خود را مورد بازرسی قرار دهید.

- قبل از تعویض هر فیوز یا جدا کردن سر باتری، سوئیچ خودرو را به موقعیت قفل LOCK چرخانده و آن را از مغزی قفل فرمان بیرون بکشید. هرگز زمانیکه سوئیچ خودرو در موقعیت روشن ON قرار دارد، نسبت به برداشتن یا تعویض فیوز(های) مرتبط با سیستم کیسه هوا اقدام نکنید. بی توجهی به این اخطار باعث روشن شدن چراغ هشدار کیسه هوا SRS خواهد شد.

⚠️ اخطار

همیشه از کمربندهای ایمنی و صندلی محافظ کودک استفاده کنید. هر سفر، هر زمان، هر سرنشینی که باشد! کیسه‌های هوا در یک چشم‌به‌هم زدن با نیروی قابل توجهی باد می‌شوند. کمربندها به حفظ سرنشینان در موقعیت مناسب برای استفاده حداکثری از مزایای کیسه هوا کمک می‌کنند. حتی با وجود کیسه هوا، سرنشینان بسته نشده توسط کمربند یا نامناسب قرار گرفته در صندلی در هنگام باز شدن کیسه هوا می‌توانند شدیداً مصدوم شوند. همیشه احتیاط‌های ایمنی مربوط به کمربندهای ایمنی، کیسه‌های هوا و سرنشینان ارائه شده در این دفترچه راهنما را رعایت کنید.

برای کاهش احتمال صدمات جدی یا مرگ آور و برخورداری از حداکثر فواید ایمنی سیستم محافظت از سرنشین خودرو خود:

- هرگز هیچ کودکی را در صندلی محافظ کودک یا صندلی کمکی قرار گرفته بر روی صندلی سرنشین جلو، ننشاند.

- - ABC Always Buckle Children in the back seat

مخفف حروف انگلیسی ابتدای کلمات به کار گرفته شده در جمله فوق بمعنی همیشه کودکان سوار بر خودرو را در صندلی عقب با کمربند ایمنی محافظت کنید، می‌باشد. صندلی عقب ایمن‌ترین محل سواری کودکان (با هر سنی) در خودرو است.

- کیسه‌های هوای جلو و جانبی می‌توانند سرنشینان نامناسب قرار گرفته در صندلی‌های جلو را مصدوم کنند.

- صندلی خود را تا آنجا که ممکن است از کیسه‌های هوای جلو عقب بکشید، ضمن آنکه هنوز کنترل کامل خودرو را حفظ می‌کنید.

- شما و سرنشینان خودرو هرگز نباید بدون دلیل موجه نزدیک به کیسه‌های هوا نشسته یا به سمت آنها خم شوید. راننده و سرنشینان نامناسب قرار گرفته بر روی صندلی‌های خودرو، می‌توانند توسط کیسه‌های هوای در حال باز شدن جداً مصدوم شوند.

- هرگز به سمت درب یا کنسول وسط خم نشوید همیشه به حالت قائم در صندلی بنشینید.

- هیچ شیئی نباید نزدیک یا روی محافظه کیسه هوای روی غربلک فرمان و نزدیک یا روی صفحه نمایشگرها و نزدیک یا روی کیسه هوای روی جلوی داشبورد در سمت سرنشین جلو و بالای جعبه داشبورد، قرار داده شود. چرا که در صورت تصادف به اندازه کافی شدیدی که بتواند باعث باد شدن کیسه‌های هوای خودرو شود، چنین شیئی می‌تواند باعث بروز صدمات جسمی شود.

- سیستم‌های ایمنی SRS یا دیگر اجزای این سیستم را قطع یا دستکاری نکنید، این عمل می‌تواند باعث بروز صدمات جسمی به دلیل عمل کردن تصادفی کیسه‌های هوا یا عمل نکردن آنها در زمان لازم شود.

- اگر در حین حرکت، چراغ ایربگ روشن شود. توصیه می‌شود که سیستم ایربگ توسط عاملیت مجاز کیا مورد بازدید قرار گیرد.

- کیسه‌های هوا فقط یکبار می‌توانند عمل کنند- پس از باز شدن کیسه هوا توصیه می‌شود با مراجعه به عاملیت مجاز کیا فوراً کیسه هوا را تعویض کنید.
- طراحی سیستم کیسه‌های هوا SRS بگونه‌ای است که فقط در زمان برخورد به اندازه کافی شدید با زاویه کمتر از ۳۰ درجه نسبت به محور طولی جلوی خودرو، کیسه‌های هوای جلو باز شوند، همچنین این کیسه‌های هوافقط یکبار عمل می‌کنند. کمربندهای ایمنی در تمام اوقات باید بسته شده باشند.
- کیسه‌های هوای جلو به منظور باد شدن در برخوردهایی از ناحیه بغل، عقب یا واژگون شدن طراحی نشده‌اند. همچنین کیسه‌های هوای جلو در برخوردهای از ناحیه جلو دارای شدت ضربه کمتر از حد باز شدن کیسه‌های هوا، باد نمی‌شوند.

- سیستم صندلی محافظ کودک هرگز نباید در صندلی جلو نصب شود. در صورت وقوع تصادف، نوزاد یا کودک می‌تواند به شدت آسیب دیده یا کشته شود.
- کودکان ۱۲ ساله و کمتر همیشه باید به‌نحو مناسب در صندلی عقب مورد محافظت قرار گیرند. هرگز اجازه ندهید کودکان در صندلی سرنشین جلو بنشینند. اگر کودک بزرگتر از ۱۲ سال باید در صندلی جلو بنشیند، باید به‌نحو مناسب توسط کمربند مورد محافظت قرار گرفته و صندلی باید تا حد ممکن عقب کشیده شود.
- برای برخورداری از حداکثر ایمنی در انواع تصادفات، کلیه سرنشینان و از جمله راننده باید همیشه کمربندهای خود را بسته نگاه‌دارند، چه کیسه هوا برای موقعیت نشستن آنها پیش‌بینی شده یا نشده باشد تا خطر صدمات جدی جسمی یا مرگ در صورت تصادف به حداقل برسد. در هنگام حرکت خودرو بدون دلیل به کیسه هوا نزدیک نشده یا به سمت آن خم نشوید.

- نشستن بنحو نامناسب یا استقرار در موقعیت نامناسب در صندلی می‌تواند منجر به صدمات جدی جسمی یا مرگ آور در تصادف شود. همه سرنشینان باید بطور قائم در حالیکه پشتی صندلی آنها در حالت قائم قرار دارد در وسط تشک صندلی نشسته، کمربند خود را بسته، پا را براحتی دراز و کف پا را پارک شدن خودرو و بیرون آوردن سوئیچ خودرو از مغزی قفل فرمان بر روی کف خودرو قرار دهند.
- سیستم کیسه هوا SRS برای ارائه محافظت لازم در تصادف، باید بسیار سریع باز شود. اگر سرنشین بعلت نبستن کمربند در موقعیت مناسب قرار نداشته باشد، کیسه هوا ممکن است با شدت به سرنشین برخورد کرده باعث صدمات جدی جسمی یا مرگ آور شود.

چراغ نمایشگر غیرفعال OFF بودن کیسه هوای سرنشین جلو در این وضعیت روشن شده () و تا زمانیکه کیسه هوای مجدداً فعال شود ، روشن باقی خواهد ماند.

برای فعال کردن مجدد کیسه هوای سرنشین جلو، کلید را در مغزی کلید روشن / خاموش کیسه هوای سرنشین جلو جازده و آن را به موقعیت ON بچرخانید. چراغ نمایشگر غیرفعال OFF بودن کیسه هوای سرنشین جلور در این وضعیت خاموش خواهد شد و چراغ نشانگر () به مدت ۶۰ ثانیه روشن خواهد شد

اخطار

در بعضی مدل‌ها کلید فعال / غیرفعال نمودن کیسه هوا را می‌توان با یک وسیله کوچک مشابه کلید دستکاری نمود. همیشه وضعیت کلید فعال / غیرفعال نمودن کیسه هوا و چراغ نمایشگر غیرفعال OFF بودن کیسه هوای سرنشین جلو را کنترل نمایید.



* چراغ نشانگر واقعی ممکن است با تصویر متفاوت باشد.

غیرفعال کردن یا فعال کردن مجدد کیسه هوای سرنشین جلو:
برای غیرفعال کردن کیسه هوای سرنشین جلو، کلید خودرو را در مغزی کلید روشن / خاموش کیسه هوای سرنشین جلو جازده و آن را به موقعیت OFF بچرخانید.

کلید روشن / خاموش (ON/OFF) کیسه هوای سرنشین جلو (در صورت مجهز بودن)



در صورت قرار داشتن صندلی محافظ کودک بر روی صندلی سرنشین جلو یا نداشتن سرنشین جلو در خودرو ، می‌توان با استفاده از کلید روشن / خاموش (ON/OFF) ، کیسه هوای سرنشین جلو را غیرفعال نمود.

در شرایط خاص و استثنایی اگر لازم بود صندلی محافظ کودک رو به عقب را روی صندلی سرنشین جلو نصب کنید، برای حصول اطمینان از ایمنی کودک، کیسه هوای سرنشین جلو را غیرفعال نمایید.

*یادآوری

- هنگامیکه کلید کیسه هوای سرنشین جلو در موقعیت ON قرار دارد، کیسه هوای سرنشین جلو فعال است و صندلی محافظ کودک نباید در صندلی سرنشین جلو نصب شود.
- هنگامیکه کلید کیسه هوای سرنشین جلو در موقعیت OFF قرار دارد، کیسه هوای سرنشین جلو غیر فعال است.

⚠ هشدار

- اگر کلید روشن / خاموش کیسه هوای سرنشین جلو به درستی کار نکند، چراغ هشدار سیستم کیسه هوا (🚗) روی صفحه نمایشگرها، روشن می‌شود و چراغ نمایشگر غیر فعال بودن کیسه هوای سرنشین جلو 🚗 روشن نخواهد شد. (چراغ نمایشگر فعال بودن کیسه هوای سرنشین جلو روشن و پس از حدود ۶۰ ثانیه خاموش می‌شود.) در این وضعیت ماژول کنترل سیستم کیسه هوا SRS، کیسه هوای سرنشین جلو را دوباره فعال می‌کند و کیسه هوای سرنشین جلو در اثر ضربه ناشی از تصادف جلو خودرو، باز خواهد شد، حتی اگر کلید روشن / خاموش کیسه هوای سرنشین جلو در موقعیت خاموش OFF قرار داشته باشد.
- در صورت وقوع چنین حالتی، در اولین زمان ممکن، خودرو را جهت بازرسی و کنترل سیستم به یکی از عملیتهای مجاز کیهادیت کنید.

- اگر چراغ هشدار کیسه هوا SRS در هنگامی که سوئیچ خودرو در موقعیت ON قرار دارد، روشن نشد یا اینکه در حین رانندگی روشن شد، در اولین زمان ممکن، خودرو را جهت بازرسی و کنترل سیستم کیسه هوا SRS، به یکی از عملیتهای مجاز کیهادیت کنید.

۱

۲

۳

۴

۵

۶

۷

۸

۹

کیسه هوای جانبی (در صورت مجهز بودن)

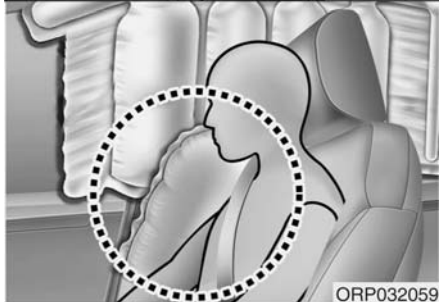
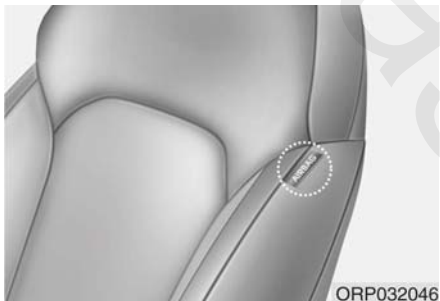

* ممکن است کیسه‌های هوای واقعی داخل خودرو با تصویر متفاوت باشند.

خودرو شما به کیسه هوای جانبی در هر یک از صندلی‌های جلو مجهز شده است.

- با وجود اینکه خودروی شما به کلید روشن / خاموش کیسه هوای سرنشین جلو مجهز است، نباید صندلی محافظ کودک را در صندلی سرنشین جلو نصب کنید. صندلی محافظ کودک هرگز نباید روی صندلی نصب شود. کودکان بزرگ جثه‌ای که نمی‌توانند از صندلی محافظ کودک استفاده کنند، همیشه باید روی صندلی عقب نشسته و از تسمه‌های روی پا / شانه کمربند ایمنی در دسترس استفاده کنند. در زمان تصادف، کودکانی که با سیستم مناسب محافظ کودک در صندلی عقب محافظت شوند، از بیشترین ایمنی برخوردارند.
- اگر نیاز به نصب صندلی محافظ کودک در روی صندلی سرنشین جلو برطرف گردید، کیسه هوای سرنشین جلو را در اولین زمان ممکن فعال کنید.

⚠️ خطرات

- راننده مسئول قرار داشتن کلید روشن / خاموش کیسه هوای سرنشین جلو، در موقعیت صحیح می‌باشد.
- کیسه هوای سرنشین جلو را فقط زمانی غیرفعال کنید که سوئیچ خودرو در موقعیت OFF قرار داشته باشد وگرنه ماژول (سامانه) کنترل سیستم کیسه هوا SRS ممکن است دچار مشکل شود.
- در این وضعیت خطر باز نشدن یا باز شدن نادرست کیسه هوای راننده و/یا سرنشین جلو و/یا جانبی یا پرده‌ای در صورت وقوع تصادف وجود دارد.
- هرگز صندلی محافظ کودک روبه عقب را روی صندلی سرنشین جلو نصب نکنید، مگر اینکه کلید روشن / خاموش کیسه هوای سرنشین جلو در وضعیت خاموش قرار داشته باشد. نوزاد یا کودک در صورت وقوع تصادف و باز شدن کیسه هوا ممکن است شدیداً دچار آسیب شده یا جان خود را از دست بدهد.

هدف از نصب کیسه هوای جانبی افزایش ایمنی راننده و / یا سرنشین علاوه بر ایمنی حاصل از کمربند است.

طراحی کیسه‌های هوای جانبی به گونه‌ای است که در اثر ضربات بخصوصی از کنار خودرو وارد عمل می‌شود؛ عمل می‌کنند این امر بستگی به شدت تصادف، زاویه، سرعت و محل برخورد دارد. کیسه‌های هوای جانبی برای بازشدن در تمامی ضربات وارده از کنار خودرو طراحی نشده‌اند.

⚠️ اخطار

در خودروهای مجهز به کیسه های هوا به سرنشینان اجازه ندهید سر و دیگر اعضای بدن خود را به درب ها تکیه داده، بازوهای خود را از پنجره ها بیرون برده یا اجسام را بین خود و درب‌ها قرار دهند.

⚠️ اخطار

- کیسه هوای جانبی مکمل سیستم‌های کمربند ایمنی راننده و سرنشینان است، نه جایگزینی برای آنها، بنابراین در هنگام حرکت خودرو، همواره کمربندهای ایمنی باید بسته باشد. کیسه‌های هوای جانبی فقط در تصادفات بخصوصی از ناحیه بغل یا واژگون شدن که شدت ضربه در حدی باشد که آسیب‌های جدی به سرنشینان خودرو وارد کند، باز می‌شوند.
- برای برخورداری از بهترین محافظت توسط کیسه هوای جانبی و اجتناب از آسیب دیدگی ناشی از باز شدن آنها، هر دو سرنشین جلو خودرو باید بصورت قائم در صندلی قرار گرفته و کمربندهای خود را به طور مناسب بسته باشند. دستهای راننده باید روی غریبک فرمان در موقعیت ساعت ۹:۰۰ و ساعت ۳:۰۰ قرار داشته باشد. دستها و آرنج سرنشینان باید روی زانوها باشد.
- از روکش‌های اضافی مخصوص صندلی استفاده نکنید.

- استفاده از روکش‌های صندلی می‌تواند تاثیر سیستم را کاهش یا مانع موثر بودن آن شود.
- هیچ نوع لوازم جانبی را در و یا نزدیک کیسه هوای جانبی قرار ندهید.
- هیچ شیئی را روی کیسه هوا یا بین کیسه هوا و خودتان قرار ندهید.
- هیچ شیئی (نظیر چتر، کیف و غیره) را بین درب و صندلی جلو قرار ندهید. این اشیاء ممکن است در هنگام باز شدن کیسه هوای جانبی به طور خطرناکی به صورت اشیاء تیز و برنده عمل کرده، باعث صدمه دیدن سرنشینان شوند.
- برای جلوگیری از باز شدن ناخواسته کیسه هوای جانبی که می‌تواند منجر به صدمه دیدن سرنشینان خودرو شود، از وارد آوردن هرگونه ضربه به حسگر کیسه هوای جانبی در هنگام روشن بودن سوئیچ خودرو خودداری کنید.
- اگر صندلی یا روکش صندلی آسیب دیده است، توصیه می‌شود با مراجعه به عاملیت مجاز کیا خودرو را مورد بازرسی و کنترل قرار دهید.

• در هنگام نشستن کودکان در صندلی‌های جانبی عقب، آنها باید در صندلی محافظ کودک مناسب قرار داشته باشند.

از قرار دادن صندلی‌محافظ کودک در دورترین فاصله ممکن از درب‌های جانبی، اطمینان حاصل کرده و صندلی محافظ کودک را در موقعیت قفل شدن در محل نصب، محکم کنید.

• به سرنشینان اجازه تکیه دادن سر یا بدن به درب‌ها، قرار دادن دست‌ها روی درب‌ها، بیرون آوردن بازوها از پنجره یا قرار دادن اشیاء بین درب‌ها و خودشان در هنگام نشستن در صندلی‌های مجهز به کیسه‌های هوای جانبی و پرده‌ای را ندهید.

• هرگز اقدام به باز کردن یا تعمیر هیچ یک از اجزاء سیستم کیسه هوای جانبی و پرده‌ای نکنید. توصیه می‌شود این امر فقط توسط عاملیت مجاز کیا انجام گیرد.

عدم پیروی از دستورالعمل‌های شرح داده شده در بالا ممکن است به آسیب دیدگی جسمی یا مرگ سرنشینان خودرو در تصادفات، منجر شود.

این کیسه‌ها برای کمک به محافظت از سرنشینان صندلی‌های جانبی جلو و صندلی‌های جانبی عقب خودرو در مقابل بعضی از ضربه‌های وارده به بغل خودرو در تصادفات طراحی شده‌اند. طراحی کیسه هوای پرده‌ای به گونه‌ای است که فقط در اثر ضربه‌های وارده به بغل در بعضی از تصادفات بسته به شدت، زاویه، سرعت و نقطه برخورد باز می‌شوند.

کیسه‌های هوای پرده‌ای علاوه بر عمل کردن در اثر ضربه وارده بغل خودرو در بعضی از ضربات از سمت مقابل نیز وارد عمل می‌شوند.

طراحی کیسه‌های هوای پرده‌ای به گونه‌ای نیست که در اثر تمام ضربات وارده از بغل باز شوند. همچون تصادف و ضربه از جلو خودرو و یا عقب خودرو و یا اکثر غلط زدن‌های خودرو.

⚠️ **اخطار**

برای برخورداری از بهترین محافظت کیسه‌های هوای جانبی و پرده‌ای هر دو سرنشین صندلی‌های جلو و هر دو سرنشین صندلی‌های جانبی عقب خودرو باید به صورت قائم در صندلی‌های خود قرار گرفته و کمربندهای خود را به طور مناسب بسته باشند. بخصوص کودکان باید در صندلی محافظ کودک مناسب در صندلی عقب نشسته باشند.

کیسه هوای پرده‌ای (در صورت مجهز بودن)

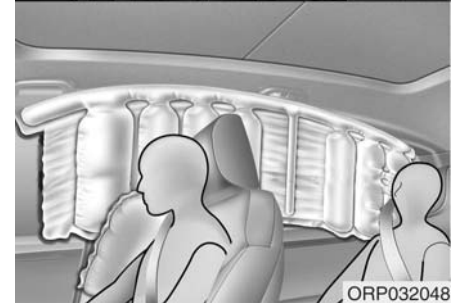
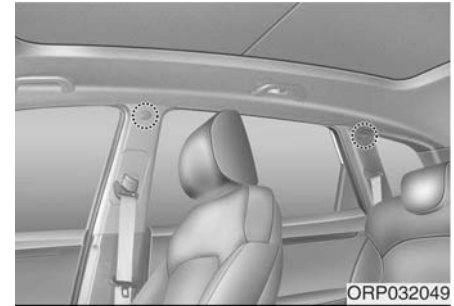

* ممکن است کیسه‌های هوای واقعی داخل خودرو با تصویر متفاوت باشند.

کیسه‌های هوای پرده‌ای در طول قاب سقفی دو طرف اتاق خودرو در بالای درب‌های جلو و عقب جای داده شده‌اند.

حسگرهای برخورد و تصادف سیستم کیسه هوا



(3) حسگر برخورد و ضربه از بغل (در صورت مجهز بودن)
 (4) حسگر برخورد و ضربه از بغل (در صورت مجهز بودن)

(1) ماژول کنترل SRS
 (2) حسگر ضربه از جلو

دلایل باز نشدن کیسه هوا در تصادفات (شرایط باد شدن و باد نشدن کیسه هوا) انواع زیادی از تصادفات وجود دارد که در آن‌ها از کیسه هوا نمی‌توان انتظار ارائه محافظت اضافی را داشت.
 این موارد، تصادف از ناحیه عقب و تصادف منجر به برخوردهای متعدد با خودروها و یا اجسام دیگر و به همین ترتیب برخوردهای با سرعت کم را شامل می‌شود.

۱

۲

۳

۴

۵

۶

۷

۸

۹

شرایط باز شدن کیسه هوا



کیسه‌های هوای جلو

کیسه‌های هوای جلو برای باد شدن در برخوردهای از ناحیه جلو بسته به شدت، سرعت یا زاویه برخورد از جلو طراحی شده‌اند.

- اگر زاویه نصب حسگرها (به دلیل تغییر شکل و دفورمه شدن سپر جلو، بدنه یا ستون C اتاق در محلی که حسگرهای برخورد از بغل نصب شده‌اند)، تغییر کند، می‌تواند منجر به بروز مشکلات گردد. با مراجعه به عاملیت مجاز کیا خودرو را مورد بازرسی و تعمیر قرار دهید.
- خودرو شما برای جذب ضربه ناشی از برخورد و در نتیجه باز شدن کیسه(های) هوا در بعضی از تصادفات طراحی شده است. سوار کردن گاردهای سپر متفرقه یا تعویض سپر با سپرهای غیر اصلی، ممکن است بر عملکرد خودرو در تصادف و باز شدن کیسه هوا اثر معکوس (نامطلوب) داشته باشد.

⚠️ خطرات

- به محل استقرار و نصب کیسه‌های هوا یا حسگرها ضربه نزده یا اجازه برخورد هیچ چیزی را به آنها ندهید. این امر می‌تواند باعث باز شدن غیر منتظره کیسه هوا شده، به مصدومیت جدی فرد یا مرگ منجر شود.
- اگر محل یا زاویه نصب حسگرها به هر طریق تغییر داده شوند، ممکن است کیسه‌های هوا در زمان لازم باز نشده یا در زمان غیر لازم باز شده، باعث مصدومیت شدید یا مرگ شوند. بنابراین اقدام به انجام امور تعمیر و نگهداری بر روی حسگرهای کیسه هوا یا در اطراف آنها نکنید. توصیه می‌شود با مراجعه به عاملیت مجاز کیا، خودرو را مورد بازرسی و تعمیر قرار دهید.

۱
۲
۳
۴
۵
۶
۷
۸
۹

شرایطی که در آن کیسه هوا باد نمی‌شود



- در بعضی از تصادفات با سرعت کم، کیسه‌های هوا ممکن است باز نشوند. کیسه‌های هوا برای باز نشدن در چنین مواردی طراحی شده‌اند، چراکه ممکن است هیچ فایده‌ای بیش از محافظت ارائه شده توسط کمربندهای ایمنی در چنین برخوردهایی نداشته باشند.

از تصادف از بغل طراحی شده‌اند.

گرچه کیسه‌های هوای جلو (کیسه‌های هوای راننده و سرنشین جلو) فقط برای باد شدن در برخوردهای از ناحیه جلو طراحی شده‌اند، اما در صورت انتقال ضربه‌های خاص به حسگرهای ضربه از ناحیه جلو، در انواع دیگر تصادف نیز ممکن است باد شوند. کیسه‌های هوای جانبی (کیسه‌های هوای جانبی و/یا پرده‌ای) فقط برای باد شدن در برخوردهای ناشی از تصادف از ناحیه بغل طراحی شده‌اند، اما در صورت انتقال ضربه‌های خاص به حسگرهای ضربه از ناحیه بغل، در انواع دیگر تصادف نیز ممکن است باد شوند.

اگر شاسی خودرو توسط دست اندازها یا اشیاء روی جاده‌های ناهموار یا پیاده روها مورد ضربه قرار گیرد، کیسه‌های هوا ممکن است باد شوند. برای جلوگیری از باز شدن غیر مترقبه کیسه‌های هوا، در جاده‌های ناهموار یا جاده‌هایی که سطح آنها برای رفت و آمد خودروها طراحی نشده با احتیاط رانندگی کنید.

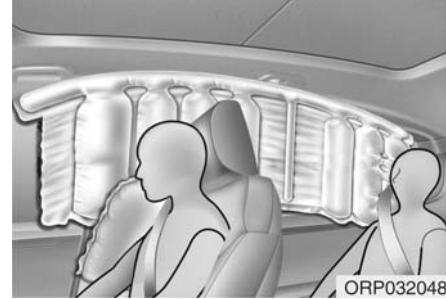

* ممکن است کیسه‌های هوای واقعی داخل خودرو با تصویر متفاوت باشند.

کیسه‌های هوای جانبی و کیسه‌های هوای پرده‌ای (در صورت مجهز بودن)

کیسه‌های هوای جانبی و پرده‌ای برای باد شدن در هنگام انتقال ضربه به حسگرهای برخورد از ناحیه بغل خودرو بسته به شدت، سرعت یا زاویه برخورد ناشی

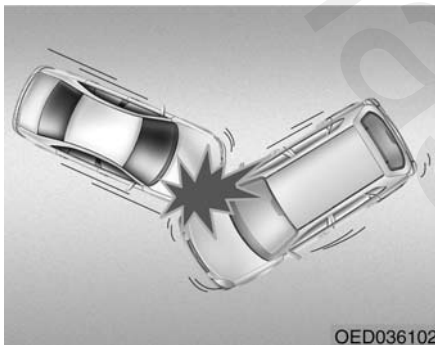

OED036102

• در تصادفات منجر به برخورد متمایل یا زاویه دار، نیروی ضربه ممکن است سرنشینان را به جهتی براند که کیسه‌های هوا قادر به ارائه هیچگونه فایده اضافی نباشند، لذا حسگرها ممکن است کیسه‌های هوا را باد نکنند.



OVQ036018N

• کیسه‌های هوای جلو ممکن است در برخوردهای ناشی از تصادف از ناحیه بغل باد نشوند، زیرا سرنشینان به سمت برخورد متمایل می‌شوند، لذا در برخوردهای از ناحیه بغل، باد شدن کیسه‌های جلو هیچگونه محافظت اضافی را ارائه نخواهد داد.

• هر چند، در صورت مجهز بودن خودرو به کیسه‌های هوای جانبی و پرده‌ای، ممکن است بسته به شدت، سرعت یا زاویه برخورد، باد شوند.

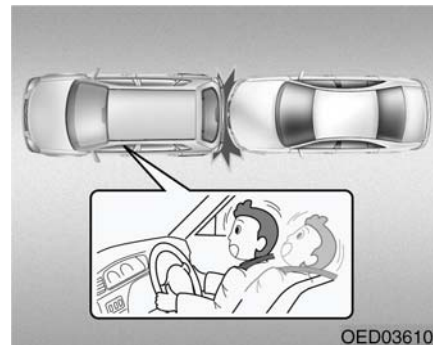

OED036100

• کیسه‌های هوای جلو برای باد شدن در تصادفات منجر به برخورد از ناحیه عقب طراحی نشده‌اند، چرا که سرنشینان توسط نیروی برخورد به سمت عقب متمایل می‌شوند. در این وضعیت کیسه‌های هوای باد شده قادر به ارائه هیچگونه فایده اضافی نخواهند بود.

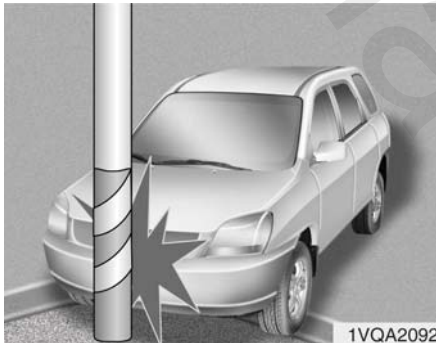

1VQA2092

• در برخورد خودرو با اشیایی نظیر پایه‌ها (تجهیزات کنار جاده) یا درخت‌ها، بدلیل این که نقطه برخورد ضربه بر روی یک محدوده متمرکز است و کل نیروی برخورد به حسگرها منتقل نمی‌شود، کیسه‌های هوا ممکن است باد نشوند.

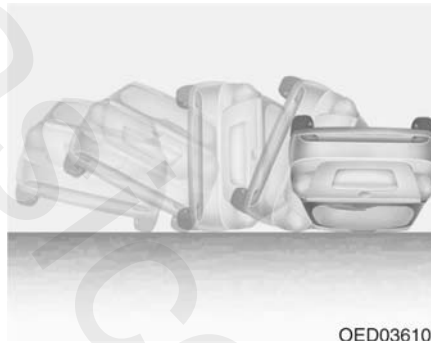

OED036104

• کیسه‌های هوا ممکن است در تصادف‌های منجر به واژگون شدن باد نشوند زیرا باز شدن کیسه هوا محافظت لازم از سرنشینان را ارائه نخواهد کرد. با این وجود، کیسه‌های هوای جانبی یا پرده‌ای ممکن است حین واژگون شدن خودرو و پس از برخورد از ناحیه بغل باز شوند.

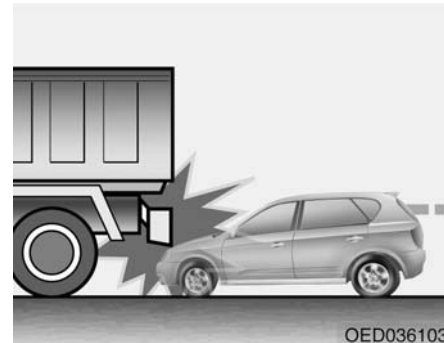

OED036103

• درست قبل از لحظه تصادف، رانندگان اغلب شدیداً ترمز می‌کنند. اینگونه ترمزهای شدید قسمت جلوی خودرو را به سمت پایین متمایل کرده باعث می‌شود جلو خودرو به زیر خودرو دارای ارتفاع بیشتر از سطح زمین بلغزد. در شرایط "لغزش به زیر خودرو دیگر" چون نیروهای کاهنده سرعت تشخیص داده شده توسط حسگرها، ممکن است بطور قابل توجهی کاهش یابد، احتمال باز نشدن کیسه‌های هوا در تصادف منجر به لغزش در زیر خودروی دیگر وجود دارد.

۱

۲

۳

۴

۵

۶

۷

۸

۹

⚠️ اخطار

- ایجاد هر گونه تغییر در اجزاء سیستم کیسه هوا SRS یا سیم کشی آن شامل اضافه کردن و چسباندن هر نوع برچسب بر روی بالشتک‌های کیسه‌های هوا یا ایجاد تغییرات در ساختار بدنه می‌تواند بر عملکرد سیستم کیسه هوا SRS تاثیر منفی گذاشته، باعث صدمات جسمی احتمالی شود.
- برای تمیز کردن پوشش روی محفظه هر یک از کیسه‌های هوا، فقط از پارچه نرم و خشک یا مرطوب شده با آب معمولی استفاده کنید.
- استفاده از حلال‌ها یا پاک‌کننده‌ها می‌تواند تاثیری نامطلوب بر پوشش کیسه‌های هوا و عملکرد مناسب این سیستم‌ها داشته باشد.
- هیچ شیئی را نباید نزدیک یا روی محفظه کیسه هوای روی غربلیک فرمان، صفحه نمایشگرها و صفحه جلو داشبورد بالای جعبه داشبورد قرار داد، زیرا در صورت بروز تصادف شدید منجر به باز شدن کیسه‌های هوا، این اشیاء می‌توانند خطر آفرین باشند.

- در صورت عمل کردن و باز شدن کیسه‌های هوا، توصیه می‌شود تعویض آنها باید توسط عاملیت مجاز کیا انجام شود.
- سیم کشی یا سایر اجزاء سیستم SRS را دستکاری، یا قطع نکنید. انجام چنین اعمالی می‌تواند باعث صدمات جسمی به دلیل باز شدن تصادفی کیسه‌ها یا عمل نکردن سیستم کیسه‌های هوا در زمان لازم، شود.
- اگر اجزاء سیستم کیسه هوا باید دور انداخته شده یا خودرو باید اسقاط شود، احتیاط‌های ایمنی بخصوصی را باید رعایت نمود.
- عاملیت‌های مجاز کیا این احتیاط‌ها را می‌دانند و قادر به ارائه اطلاعات لازم به شما می‌باشند. عدم رعایت این دستورالعمل‌ها و هشدارها می‌تواند خطر صدمات جسمی را افزایش دهد.
- در صورت وارد شدن آب به خودرو و خیس شدن فرش یا پر شدن کف اتاق با آب، نباید خودرو را روشن کنید. توصیه می‌شود با یکی از عاملیت‌های مجاز کیا تماس حاصل نمایید.

مراقبت و نگهداری از سیستم محافظت

تکمیلی کیسه هوا SRS

به طور کلی سیستم SRS نیازی به تعمیر و نگهداری ندارد. هیچ قطعه‌ای که شما بتوانید به نحو ایمن آن را سرویس کنید وجود ندارد. اگر چراغ هشدار کیسه هوا SRS روشن نمی‌شود یا به طور مداوم روشن باقی می‌ماند، توصیه می‌شود در اولین زمان ممکن، خودرو را جهت بازرسی به یکی از عاملیت‌های مجاز کیا هدایت کنید.

هشدارهای ایمنی تکمیلی

- هرگز اجازه ندهید سرنشینان در محل بار یا روی صندلی عقب نشانداده در خودرو در حال حرکت قرار گیرند. همه سرنشینان باید به طور قائم و کاملاً در عقب صندلی در حالیکه کمربندهای خود را بسته و کف پاهایشان بر روی کف خودرو قرار دارد در صندلی‌های خود بنشینند.
- در خودرو در حال حرکت سرنشینان نباید اقدام به خروج از خودرو یا تعویض صندلی خود نمایند. سرنشینی که در هنگام تصادف یا ترمز ناگهانی کمربند خود را بسته نگه نداشته باشد، می‌تواند در داخل خودرو به اطراف، به طرف دیگر سرنشینان یا به بیرون خودرو پرتاب شود.
- هر کمربند برای محافظت از یک سرنشین طراحی شده است. اگر یک کمربند مورد استفاده بیش از یک نفر قرار گیرد، در صورت تصادف، استفاده کنندگان می‌توانند به طور جدی مصدوم یا کشته شوند.
- از اضافه کردن تجهیزات اضافی به کمربند ایمنی خودداری کنید. تجهیزاتی که ادعا می‌شود آسایش سرنشین را بهبود می‌بخشند یا موقعیت کمربند را تغییر می‌دهند، می‌توانند محافظت ارائه شده توسط کمربند را کاهش و احتمال آسیب‌های جدی در تصادف را افزایش می‌دهند.

- سرنشینان نباید اشیاء سخت یا تیز را در فضای بین خود و کیسه‌های هوا قرار دهند. حمل اشیاء سخت یا تیز بر روی پایا در بغل می‌تواند منجر به صدمات جسمی در صورت وقوع تصادف شود.
- سرنشینان را از روپوش کیسه‌های هوا دور نگه دارید. همه سرنشینان باید به طور قائم کاملاً به عقب در حالیکه کمربندهای خود را بسته و کف پاهایشان بر روی کف خودرو قرار دارد در صندلی‌های خود بنشینند. اگر سرنشینان به روپوش کیسه‌های هوا بسیار نزدیک باشند، در صورت باد شدن کیسه‌های ممکن است دچار آسیب دیدگی شوند.
- هیچ چیزی را در نزدیکی یا بر روی روپوش کیسه‌های هوا قرار نداده یا نجسبایند. اشیاء چسبانده شده یا قرار داده شده بر روی روپوش کیسه‌های هوای جلو یا جانبی ممکن است مزاحم عملکرد مناسب کیسه‌های هوا شوند.
- صندلی‌های جلورا مورد تغییر یا به سازی قرار ندهید. ایجاد تغییرات در صندلی‌های جلو می‌تواند مزاحم عملکرد اجزای حسگر سیستم محافظت تکمیلی SRS یا کیسه‌های هوای جانبی شود.

- هیچ چیزی را در زیر صندلی‌های جلو قرار ندهید. قرار دادن اشیاء در زیر صندلی‌های جلو می‌تواند مزاحم عملکرد اجزای حسگر سیستم محافظت تکمیلی SRS و دسته سیم‌ها شود.
- هرگز بچه‌های شیر خوار یا کودکان را بر روی پا نشانید. در صورت وقوع تصادف کودک می‌تواند به طور جدی مصدوم یا کشته شود. بچه‌های شیر خوار یا کودکان باید به طور صحیح توسط صندلی‌های محافظ کودک مناسب یا کمربندهای ایمنی در صندلی‌های عقب مورد محافظت قرار گیرند.

⚠️ **اخطار**

- نشستن به نحو نامناسب یا استقرار در موقعیت نامناسب می‌تواند باعث نزدیک شدن بیش از حد سرنشین به کیسه‌های در حال باز شدن، برخورد به سازه داخلی خودرو و یا پرتاب شدن به بیرون شده، منجر به صدمات جدی جسمی یا مرگ شود.
- همیشه به طور قائم در حالی که پشتی صندلی در حالت قائم قرار دارد در وسط تشک صندلی نشسته، کمربند خود را بسته، پاها را به راحتی دراز و کف پاها را بر روی کف خودرو قرار دهید.

برچسب هشدار کیسه هوا

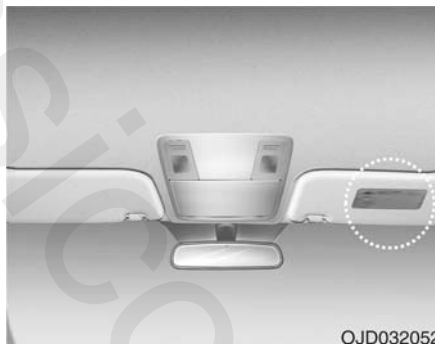

برچسب‌های هشدار کیسه‌های هوا برای آگاه‌کردن راننده و سرنشینان از خطر بالقوه سیستم کیسه هوا SRS در محل‌های نشان‌داده شده نصب شده است.

توجه داشته باشید که این هشدارهای قانونی بر خطرات تهدیدکننده کودکان تکیه دارد، اما ما نیز خواستار هشیاری شما نسبت به خطرات تهدیدکننده بزرگسالان هستیم. این خطرات در صفحات قبل شرح داده شده است.

اضافه کردن تجهیزات یا ایجاد تغییر و بهینه‌سازی در خودروهای مجهز به کیسه هوا اگر با تعویض شاسی یا تعویض یا تغییر در سیستم سپر، جلوی خودرو یا صفحات فلزی جانبی بدنه یا ارتفاع خودرو از زمین، خودروی خود را مورد تغییر یا بهینه‌سازی قرار دهید، این عمل ممکن است بر عملکرد سیستم کیسه‌های هوای خودرو تاثیر نامطلوب بگذارد.

- کلید ها ۴-۶
- شماره کد کلید را یادداشت کنید..... ۴-۶
- عملکردهای کلید..... ۴-۶
- سیستم ضد سرقت (ایموبلایزر)..... ۴-۷
- سیستم کنترل از راه دور قفل درب ها..... ۴-۹
- عملکرد سیستم کنترل از راه دور قفل درب ها..... ۴-۹

- پیشگیری های مرتبط با استفاده از فرستنده کنترل از راه دور..... ۴-۱۱
- تعویض باتری ۴-۱۲
- کلید هوشمند ۴-۱۴
- عملکردهای کلید هوشمند ۴-۱۴
- پیشگیری های مرتبط با استفاده از کلید هوشمند ۴-۱۵
- ایجاد محدودیت در استفاده از کلید هوشمند..... ۴-۱۶
- سیستم دزدگیر..... ۴-۱۷
- مرحله فعال شدن..... ۴-۱۷
- مرحله آژیر..... ۴-۱۹

- ۴-۳۷ بستن دریچه باک سوخت
- ۴-۴۰ سقف کشویی / لولایی (سان روف)
- ۴-۴۰ اخطار باز بودن سان روف
- ۴-۴۱ سایبان
- ۴-۴۱ بازکردن و بستن سان روف به صورت کشویی
- ۴-۴۱ بازکردن و بستن سان روف به صورت لولایی
- ۴-۴۲ بستن سان روف
- ۴-۴۳ تنظیم دوباره سان روف
- ۴-۴۴ غربیلک فرمان
- ۴-۴۴ فرمان برقی (EPS)
- ۴-۴۵ ستون تلسکوپی و تاشو غربیلک فرمان
- ۴-۴۵ گرمکن غربیلک فرمان
- ۴-۴۷ بوق
- ۴-۴۸ غربیلک فرمان منعطف
- ۴-۵۰ آینه ها
- ۴-۵۰ آینه داخلی دید عقب
- ۴-۵۱ آینه های بغل (آینه دید عقب خارجی)
- ۴-۱۹ مرحله غیر فعال شدن
- ۴-۲۰ قفل درب ها
- ۴-۲۰ به کارگیری قفل درب ها از بیرون
- ۴-۲۱ به کارگیری قفل درب ها از داخل
- ۴-۲۴ سیستم قفل مرکزی
- ۴-۲۴ عملکردهای قفل / باز درب ها
- ۴-۲۵ سیستم قفل ایمنی محافظ کودک درب عقب
- ۴-۲۶ درب پشتی
- ۴-۲۶ باز کردن درب پشتی
- ۴-۲۶ بستن درب پشتی
- ۴-۲۷ اهرم ایمنی آزاد کننده درب پشتی در مواقع اضطراری
- ۴-۲۹ پنجره ها
- ۴-۳۰ شیشه بالابرهای برقی
- ۴-۳۴ درب موتور
- ۴-۳۴ بازکردن درب موتور
- ۴-۳۵ بستن درب موتور
- ۴-۳۷ دریچه باک سوخت
- ۴-۳۷ بازکردن دریچه باک سوخت

سیستم هشدار حرکت به سمت عقب ۴-۹۵	صفحه نمایشگرها و چراغ های نمایشگر..... ۴-۵۵
• عملکرد ۴-۹۶	• کلیدهای کنترل صفحه نمایشگرها ۴-۵۶
• شرایط غیر فعال بودن سیستم ۴-۹۷	• کلیدهای کنترل صفحه نمایش LCD ۴-۵۷
• پیش هشدارهای سیستم هشدار حرکت به عقب ۴-۹۷	• نمایشگرها..... ۴-۵۸
• عیب‌یابی ۴-۹۸	• نمایشگر وضعیت دسته دنده..... ۴-۶۲
سیستم کمکی پارک خودرو ۴-۹۹	• صفحه نمایش LCD ۴-۶۳
• عملکرد سیستم کمکی پارک خودرو ۴-۱۰۰	• حالات صفحه نمایش LCD ۴-۶۳
• شرایط غیر فعال بودن سیستم ۴-۱۰۲	• حالت زمان سرویس ۴-۶۴
• عیب‌یابی ۴-۱۰۴	• حالت تنظیمات کاربر ۴-۶۶
سیستم هوشمند کمکی پارک (SPAS) ۴-۱۰۵	• حالت A / V ۴-۶۹
• عملکرد ۴-۱۰۶	• وضعیت مسیر یاب ۴-۶۹
• شرایط غیر فعال بودن سیستم ۴-۱۰۶	• پیغام های هشدار..... ۴-۷۰
• نحوه عملکرد سیستم ۴-۱۰۹	• کامپیوتر سفری ۴-۷۴
• دستورالعمل های تکمیلی ۴-۱۱۴	• مروری بر کامپیوتر سفری ۴-۷۴
• عیب‌یابی ۴-۱۱۵	• سفر B/A ۴-۷۷
دوربین دید عقب ۴-۱۱۶	• مصرف اقتصادی سوخت ۴-۷۸
• چراغ های اعلام خطر (فلاشر)..... ۴-۱۱۷	• هشدار دهنده ها و نمایشگرها ۴-۸۰
• روشنایی ۴-۱۱۸	• چراغ های هشدار ۴-۸۰
• عملکرد حفظ باتری ۴-۱۱۸	• چراغ های نمایشگر ۴-۹۰
• عملکرد تاخیر چراغ‌های جلو..... ۴-۱۱۸	

- سیستم خوش آمدگویی ۴-۱۱۹
- چراغ‌های هوشمند روشن شدن در دور زدن‌ها ۴-۱۱۹
- کنترل چراغ‌ها ۴-۱۱۹
- عملکرد نور بالا ۴-۱۲۲
- چراغ‌های راهنما و تغییر خط حرکت در مسیر (لاین) ۴-۱۲۳
- چراغ مه شکن جلو ۴-۱۲۴
- چراغ مه شکن عقب ۴-۱۲۴
- چراغ‌های روشنایی روز ۴-۱۲۵
- سیستم تنظیم ارتفاع شعاع نور چراغ‌های جلو ۴-۱۲۵
- برف پاک کن‌ها و شیشه شوی‌ها ۴-۱۲۷
- برف پاک کن‌های شیشه جلو ۴-۱۲۹
- شیشه شوی شیشه جلو ۴-۱۳۰
- برف پاک کن و شیشه شوی شیشه عقب ۴-۱۳۲
- چراغ‌های داخلی ۴-۱۳۳
- عملکرد خاموش شدن اتوماتیک چراغ‌های داخلی ۴-۱۳۳
- چراغ مطالعه ۴-۱۳۳
- چراغ داخل اتاق ۴-۱۳۴
- چراغ آینه آرایشی ۴-۱۳۵
- چراغ محفظه بار ۴-۱۳۶
- سیستم خوش آمدگویی ۴-۱۳۷
- چراغ‌های جلو ۴-۱۳۷
- چراغ‌های داخلی ۴-۱۳۷
- چراغ زیر آینه بغل ۴-۱۳۷
- گرمکن شیشه ۴-۱۳۸
- گرمکن شیشه عقب ۴-۱۳۸
- کنترل دستی سیستم‌های گرمایشی و سرمایشی ۴-۱۴۰
- گرمایش و سرمایش ۴-۱۴۱
- عملکرد سیستم ۴-۱۴۶
- فیلتر هوای سیستم کنترل کیفیت هوا ۴-۱۴۸
- کنترل میزان گاز خنک‌کننده و روانکار کمپرسور ایرکاندیشن ۴-۱۴۹
- کنترل اتوماتیک سیستم‌های گرمایشی و سرمایشی ۴-۱۵۰
- گرمایش و سرمایش اتوماتیک ۴-۱۵۱
- گرمایش و سرمایش دستی ۴-۱۵۲
- فیلتر سیستم کنترل کیفیت هوا ۴-۱۶۱
- کنترل میزان گاز خنک‌کننده و روانکار کمپرسور ایرکاندیشن ۴-۱۶۲

- ۴-۱۷۶..... خنک‌کن صندلی
- ۴-۱۷۷..... آفتاب گیر
- ۴-۱۷۸..... میز پشت صندلی
- ۴-۱۷۸..... خروجی (پریز) برق
- ۴-۱۷۹..... ورودی‌های iPod, USB, AUX
- ۴-۱۸۰..... قلاب جالباسی
- ۴-۱۸۰..... قلاب نگهدارنده کفیپوش
- ۴-۱۸۱..... نور محافظ بار (نگهدارنده)
- ۴-۱۸۱..... صفحه محافظ محفظه بار
- ۴-۱۸۳..... استفاده از چراغ سیار (سفری)
- ۴-۱۸۵..... پرده جانبی
- ۴-۱۸۶..... تجهیزات خارجی
- ۴-۱۸۶..... باربند
- ۴-۱۸۸..... سیستم صوتی
- ۴-۱۸۸..... آنتن
- ۴-۱۸۹..... کلیدهای کنترل از راه دور سیستم صوتی
- ۴-۱۹۰..... چگونگی عملکرد سیستم صوتی خودرو
- ۴-۱۶۳..... برفک زدایی و بخار زدایی شیشه جلو
- ۴-۱۶۳..... کنترل دستی سیستم های گرمایشی و سرمایشی
- ۴-۱۶۴..... کنترل اتوماتیک سیستم های گرمایشی و سرمایشی
- ۴-۱۶۷..... هوای پاکیزه
- ۴-۱۶۸..... جعبه های نگهداری اشیاء
- ۴-۱۶۸..... جعبه کنسول وسط
- ۴-۱۶۸..... جعبه داشبورد
- ۴-۱۶۹..... جعبه خنک‌کننده
- ۴-۱۷۰..... جا عینکی
- ۴-۱۷۰..... جعبه نگهداری اشیاء درون محفظه بار
- ۴-۱۷۱..... در کف خودرو
- ۴-۱۷۲..... تجهیزات داخلی
- ۴-۱۷۲..... فندک
- ۴-۱۷۲..... زیر سیگاری
- ۴-۱۷۳..... جا لیوانی
- ۴-۱۷۴..... نگهدارنده بطری
- ۴-۱۷۴..... گرمکن صندلی

کلیدها

شماره کد کلید را یادداشت کنید



شماره کد کلید بر روی آویزه حامل برچسب بارکد متصل به دسته کلیدها درج شده است. در صورت گم شدن

کلید، با وجود این شماره عاملیت مجاز کیا به آسانی می‌تواند کلیدهای دیگری را مجدداً تهیه نماید. این آویزه حامل برچسب را از دسته کلید جدا کرده، در محلی مطمئن نگهداری کنید. همچنین لازم است شماره کد را در مکانی ایمن که به آسانی در دسترس باشد (نه در داخل خودرو)، یادداشت کنید.

عملکردهای کلید

- برای روشن کردن موتور.
- برای قفل و باز نمودن درب‌ها .

⚠️ اخطار

توصیه می‌شود فقط از قطعات یدکی اصلی کیا برای سوئیچ و قفل فرمان خودرو استفاده کنید. در صورت استفاده از سوئیچ یا قفل فرمان متفرقه، ممکن است پس از استارت زدن، سوئیچ خودرو در موقعیت استارت باقی مانده به موقعیت روشن ON، باز نگردد. در صورت وقوع این امر، استارت در حالت فعال باقی مانده باعث آسیب دیدن موتور استارت و احتمالاً آتش سوزی به دلیل جریان شدید برق در سیم کشی می‌شود.

⚠️ اخطار - سوئیچ خودرو

ترک کردن کودکان بدون همراه با وجود سوئیچ در خودرو، حتی در زمان بیرون بودن سوئیچ از قفل فرمان خطرناک است. بچه‌ها رفتار بزرگترها را تقلید می‌کنند، لذا ممکن است سوئیچ را در قفل فرمان جا بزنند. سوئیچ خودرو کودکان را به فعال کردن شیشه‌های برقی یا دیگر کلیدهای کنترل کننده یا حتی به حرکت در آوردن خودرو قادر می‌کند. این امر می‌تواند منجر به صدمات جسمی جدی یا حتی مرگ شود. هرگز کودکان را بدون همراه را در خودرو تنها نگذارید.

۱

۲

۳

۴

۵

۶

۷

۸

۹

۱

۲

۳

۴

۵

۶

۷

۸

۹

خودروهای مجهز به سیستم کلید هوشمند

هنگامی که دکمه روشن/ خاموش ON/OFF استارت را در وضعیت روشن ON قرار دهید، سیستم ضد سرقت، سوئیچ خودرو را با مقایسه سیگنال دریافتی از نظر داشتن یا نداشتن اعتبار کنترل می‌کند.

اگر صحت و معتبر بودن سوئیچ خودرو تشخیص و تأیید شود، موتور روشن می‌شود.

اگر صحت و معتبر بودن سوئیچ خودرو تایید نشود، موتور روشن نخواهد شد.

برای غیر فعال کردن سیستم ضد سرقت :

دکمه روشن / خاموش موتور را به حالت روشن ON تغییر دهید.

برای فعال کردن سیستم ضد سرقت :

دکمه روشن / خاموش موتور را به حالت خاموش OFF تغییر دهید. سیستم ضد سرقت به طور اتوماتیک فعال می‌شود. بدون کلید هوشمند معتبر و مخصوص خودرو، موتور روشن نمی‌شود.

برای فعال کردن سیستم ضد سرقت :

سوئیچ خودرو را به موقعیت خاموش OFF بچرخانید. سیستم ضد سرقت به طور اتوماتیک فعال می‌شود. بدون سوئیچ صحیح و معتبر مخصوص خودرو، موتور روشن نمی‌شود.

برای غیر فعال کردن سیستم ضد سرقت :

سوئیچ خودرو را در قفل فرمان جا زده و آن را به موقعیت روشن ON بچرخانید.

سیستم ضد سرقت (ایموبلایزر ، در صورت مجهز بودن)

برای کاهش خطر استفاده غیر مجاز از خودرو، خودرو شما به سیستم الکترونیکی ضد فعال شدن موتور مجهز شده است.

سیستم ضد سرقت متشکل از یک فرستنده کوچک در سوئیچ خودرو و تجهیزات الکترونیکی در داخل خودرو می‌باشد.

خودروهای فاقد سیستم کلید هوشمند

هنگامی که سوئیچ را در قفل فرمان جا زده و آن را به موقعیت روشن ON می‌چرخانید، سیستم ضد سرقت، سوئیچ خودرو را با مقایسه سیگنال دریافتی از نظر داشتن یا نداشتن اعتبار کنترل می‌کند.

اگر صحت و معتبر بودن سوئیچ خودرو تشخیص و تأیید شود، موتور روشن می‌شود.

اگر صحت و معتبر بودن سوئیچ خودرو تایید نشود، موتور روشن نخواهد شد.

⚠️ **اخطار**

برای جلوگیری از سرقت خودرو، کلید یدکی را در هیچ جایی در داخل خودرو نگهداری نکنید. رمز عبور (password) سیستم ضد سرقت خودرو، رمز انحصاری و خصوصی برای هر مشتری بوده و باید محرمانه تلقی شود. این شماره را در هیچ جایی در داخل خودرو مخفی نکنید.

⚠️ **هشدار**

از قرار دادن تجهیزات جانبی فلزی در نزدیکی سوئیچ خودرو اجتناب کنید. به دلیل قطع احتمالی سیگنال فرستنده سوئیچ خودرو توسط تجهیزات جانبی فلزی، موتور ممکن است روشن نشود.

*یادآوری

اگر به کلیدهای اضافی بیشتری نیاز داشتید یا کلیدهای خود را گم کرده‌اید، توصیه می‌شود با عاملیت مجاز کیا تماس بگیرید.

*یادآوری

در هنگام روشن کردن خودرو مواظب باشید، کلیدهای هوشمند ضد سرقت خودروهای دیگر در نزدیکی کلید هوشمند شما قرار نداشته باشند. در غیر این صورت ممکن است خودرو روشن نشده یا بلافاصله پس از روشن شدن خاموش شود. برای جلوگیری از بروز هر گونه اشکال، پس از تحویل گرفتن خودرو، کلیدهای خودرو را به صورت جداگانه نگهداری کنید.

⚠️ **هشدار**

فرستنده داخل کلید هوشمند یکی از قطعات مهم سیستم ضد سرقت بوده و برای عملکرد بدون مشکل سال‌ها طراحی شده است. هر چند برای تحقق این امر باید از قرار دادن کلید هوشمند در معرض رطوبت، الکتریسیته ساکن یا حرکات خشن اجتناب کنید. در غیر این صورت ممکن است سیستم ضد سرقت دچار مشکل شود.

⚠️ **هشدار**

سیستم ضد سرقت را نه تغییر داده و نه تعویض یا تنظیم کنید، این امر می‌تواند باعث خرابی سیستم ضد سرقت شود. سرویس سیستم ضد سرقت فقط توسط عاملیت مجاز کیا باید انجام گیرد.

عیوب ناشی از دست کاری، تنظیم یا ایجاد تغییرات نامناسب در سیستم توسط گارانتی کارخانه سازنده پوشش داده نمی‌شود.

سیستم کنترل از راه دور و کلید هوشمند (در صورت مجهز بودن)

عملکرد سیستم کنترل از راه دور و کلید هوشمند

- برای تازدن کلید، حین فشار دادن دکمه ضامن، آن را با دست تا بزنید.

قفل (1)

تیب A



ORP042235

تیب B



OXM043002

1. بستن تمام درب‌ها
2. فشار دادن دکمه قفل

هشدار

بدون فشار دادن دکمه ضامن، کلید را تا نزنید. چرا که ممکن است کلید صدمه ببیند.

تیب B

- برای خارج نمودن کلید مکانیکی، دکمه ضامن را فشار داده و نگهدارید و در همان حین کلید مکانیکی را خارج نمایید.
- برای داخل نمودن مجدد کلید مکانیکی، کلید را داخل سوراخ قرار داده و تا شنیده شدن صدای کلید به داخل فشار دهید.

تیب A

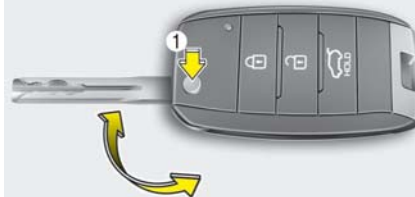

ORP042001

تیب B



OXM043003

تیب A

- برای باز کردن کلید، دکمه ضامن (1) را فشار داده، کلید بطور اتوماتیک باز می شود.

۳. اگر تمام درب‌ها (و درب صندوق عقب) بسته باشند، چراغ‌های اعلام خطر (فلاشر) یک بار چشمک خواهند زد تا قفل شدن همه درب‌ها (و درب صندوق عقب) را نشان دهند. همچنین هنگامی که کلید را کردن آینه دید عقب خارجی در موقعیت Auto (در صورت مجهز بودن) باشد، آینه دید عقب خارجی به صورت اتوماتیک تا می‌شود.

*یادآوری

در صورت باز بودن هر کدام از درب‌ها، عملکرد قفل شدن درب‌ها عمل نمی‌کند.

باز (2)

۱. اگر دکمه باز فشار داده شود، تمام درب‌ها (و درب صندوق عقب) از قفل خارج می‌شوند.
۲. چراغ‌های اعلام خطر دوبار چشمک خواهند زد تا باز شدن قفل همه درب‌ها (و درب صندوق عقب) را نشان دهند. همچنین هنگامی که کلید را کردن آینه دید عقب خارجی در موقعیت Auto (در صورت مجهز بودن) باشد، آینه دید عقب خارجی به صورت اتوماتیک باز می‌شود.

*یادآوری

با وجود این، پس از فشردن این دکمه اگر ظرف ۳۰ ثانیه هیچ کدام از درب‌ها باز نشوند، تمامی درب‌ها (و درب صندوق عقب) به طور اتوماتیک بسته خواهند شد.

باز نمودن درب پشتی (3)

۱. با فشار دادن (بیش از ۱ ثانیه) این دکمه، درب پشتی باز خواهد شد.
۲. چراغ‌های اعلام خطر دوبار چشمک خواهند زد تا باز شدن قفل درب پشتی را نشان دهند.

*یادآوری

- هر چند، پس از فشار دادن این دکمه، در صورتی که طی ۳۰ ثانیه درب پشتی باز نشود، مجدداً به طور اتوماتیک قفل خواهد شد.
- همچنین، پس از باز نمودن و بستن، درب پشتی به طور اتوماتیک قفل خواهد شد.
- کلمه حک شده روی دکمه به منظور فشار دادن و نگه داشتن دکمه می‌باشد.

هشدار

سیستم ضد سرقت را نه تغییر داده و نه تعویض یا تنظیم کنید، این امر می‌تواند باعث خرابی سیستم ضد سرقت شود. سرویس سیستم ضد سرقت فقط توسط عاملیت مجاز کیا باید انجام گیرد. عیوب ناشی از دست کاری، تنظیم یا ایجاد تغییرات نامناسب در سیستم توسط گارانتی کارخانه سازنده پوشش داده نمی‌شود.

• اگر فرستنده در نزدیکی تلفن همراه یا تلفن هوشمند قرار دارد، سیگنال‌های فرستنده به وسیله عملکرد عادی تلفن همراه یا تلفن هوشمند مسدود می‌شود. این عملکرد به ویژه زمانی که تلفن برای تماس گرفتن، پاسخ دادن به تماس، نوشتن پیامک و یا ارسال و دریافت ایمیل فعال است، شدیدتر می‌شود. از قرار دادن فرستنده و تلفن همراه یا هوشمند در یک جا یا درون جیب خود اجتناب نموده و فاصله کافی را بین دو وسیله حفظ نمایید.

هشدار

فرستنده کنترل از راه دور را از آب یا مایعات دور نگه دارید. اگر سیستم کنترل از راه دور به علت تماس با آب یا مایعات خراب شده باشد، گارانتی سازنده خودرو آن را پوشش نمی‌دهد.

پیشگیری‌های مرتبط با استفاده از فرستنده کنترل از راه دور

* یادآوری

- در صورت وقوع هر یک از موارد زیر، فرستنده کنترل از راه دور کار نخواهد کرد:
- سوئیچ خودرو در قفل فرمان باقی مانده باشد.
 - از حد مجاز مسافتی که فرستنده کنترل از راه دور عمل می‌کند فراتر رفته باشید. (حدود ۱۰ متر)
 - باتری فرستنده کنترل از راه دور ضعیف باشد.
 - خودروها یا اشیاء دیگر مانع رسیدن سیگنال فرستنده کنترل از راه دور به خودرو شوند.
 - هوا به شدت سرد باشد.
 - محل استفاده از فرستنده کنترل از راه دور نزدیک یک فرستنده رادیویی نظیر ایستگاه رادیویی یا فرودگاه (که می‌تواند عملکرد معمول فرستنده کنترل از راه دور را دچار اختلال کند) قرار داشته باشد.
- هنگامیکه فرستنده کنترل از راه دور درست کار نمی‌کند، باز کردن و بستن درب را توسط کلید (سوئیچ) خودرو انجام دهید. اگر در استفاده از فرستنده کنترل از راه دور مشکل دارید، توصیه می‌شود با یکی از عاملیت‌های مجاز کیا تماس بگیرید.

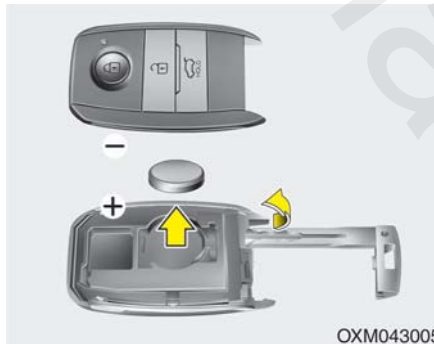

OXM043005

تیپ B

۱. با دقت درپوش عقب کلید هوشمند را باز کنید.
۲. باتری را با باتری نو (CR2032) تعویض کنید. در هنگام تعویض باتری از قرار داشتن قطب‌های باتری به‌نحو صحیح اطمینان حاصل کنید.
۳. باتری را بر عکس ترتیب پیاده کردن جا بزنید.



OYDDCO2005

تیپ A

۱. ابزار نازکی را در شیار قاب کلید هوشمند جا زده، به آرامی درپوش قاب را جدا نمایید.
۲. باتری را با باتری نو (CR2032) تعویض کنید. در هنگام تعویض باتری از قرار داشتن قطب‌های باتری به‌نحو صحیح اطمینان حاصل کنید.
۳. باتری را بر عکس ترتیب پیاده کردن جا بزنید.

تعویض باتری

باتری کلید هوشمند به‌طور معمول برای سالها دوام می‌آورد، اما در صورتی که کلید هوشمند به‌درستی عمل نمی‌کند، باتری کلید هوشمند را با یک باتری نو تعویض کنید. اگر از نحوه کار یا تعویض باتری کلید هوشمند مطمئن نیستید، توصیه می‌شود با عاملیت مجاز کیا تماس حاصل نمایید.

۱

۲

۳

۴

۵

۶

۷

۸

۹

هشدار

باتری که به روش نادرست دور انداخته شده باشد، می‌تواند برای محیط زیست و سلامت انسانها مضر باشد. باتری‌ها را براساس قوانین و مقررات محلی دور بریزید.

*یادآوری

- استفاده از باتری اشتباه منجر به خرابی کلید هوشمند می‌گردد. از صحیح بودن باتری اطمینان حاصل نمایید.
- فرستنده درون کلید هوشمند در صورت قرار گرفتن در معرض رطوبت یا الکتریسیته ساکن و یا افتادن ممکن است آسیب ببیند.
- اگر به آسیب دیدن کلید هوشمند خود مشکوک هستید و یا احساس می‌کنید که به درستی کار نمی‌کند، توصیه می‌شود با عاملیت مجاز کیا تماس بگیرید.
- فرستنده سیستم کنترل از راه دور یا کلید هوشمند برای استفاده بدون مشکل سالها طراحی شده است، اما در صورت قرار گرفتن در معرض رطوبت یا الکتریسیته ساکن، می‌تواند دچار مشکل شود. اگر از نحوه درست کار کردن با آن یا تعویض باتری فرستنده مطمئن نیستید، توصیه می‌شود با یکی از عاملیت‌های مجاز کیا تماس بگیرید.

۱

۲

۳

۴

۵

۶

۷

۸

۹

کلید هوشمند (در صورت مجهز بودن)

عملکرد کلید هوشمند



۱

۲

۳

۴

۵

۶

۷

۸

۱

۱. قفل کردن تمامی درب‌ها
 ۲. باز کردن تمامی درب‌ها
 ۳. باز کردن درب صندوق عقب
- با کلید هوشمند می‌توانید درب‌ها (و درب صندوق عقب) را باز و قفل نموده و حتی بدون جا زدن سوئیچ موتور خودرو را روشن نمایید.
- عملکرد دکمه‌ها در کلید هوشمند مشابه کنترل از راه دور است. ("سیستم کنترل از راه دور" در همین بخش را مطالعه نمایید)

*یادآوری

- با استفاده از کلید هوشمند می‌توانید درب‌های خودرو (و درب صندوق عقب) را باز و بسته نموده و حتی خودرو را روشن نمایید. جهت اطلاع از جزئیات بیشتر قسمت‌های ادامه را مطالعه نمایید.
 - **قفل کردن**
 ۱. از کلید هوشمند استفاده کنید.
 ۲. قفل کردن تمامی درب‌ها با استفاده از کلید هوشمند
 ۳. با فشار دادن دکمه روی دستگیره بیرونی درب سمت راننده، تمامی درب‌ها (درب صندوق عقب و درب موتور) قفل می‌شوند.
 ۴. فلاشر یکبار چشمک می‌زند (درب موتور و درب صندوق عقب بایستی بسته باشند).
 ۵. در صورت قرار داشتن سوئیچ خم کردن آینه‌های بغل در وضعیت AUTO همچنین، آینه‌های بغل بطور اتوماتیکی خم می‌شوند. (در صورت مجهز بودن)
 ۵. برای اطمینان از قفل بودن درب‌ها دستگیره بیرونی را بکشید.
- این دکمه فقط در صورتی کار می‌کند که کلید هوشمند در فاصله حدود ۷۰ سانتی متری دستگیره درب باشد.
 - در صورت وقوع هر کدام از حالات زیر، حتی پس از فشار دادن دکمه روی دستگیره بیرونی، درب‌ها قفل نمی‌شوند و آژیر هشدار به مدت ۳ ثانیه به صدا در می‌آید:
 - کلید هوشمند داخل خودرو باشد.
 - کلید روشن / خاموش موتور Start/Stop Button Engine حالت تجهیزات جانبی ACC و یا روشن ON قرار داشته باشد.
 - هر کدام از درب‌ها به جز درب پشتی باز باشند.

باز نمودن قفل

۱. از کلید هوشمند استفاده کنید.
۲. دکمه روی دستگیره بیرونی درب جلو را فشار دهید.
۳. تمامی درب‌ها باز خواهند شد و فلاشرها دوبار چشمک می‌زنند، همچنین در صورت قرار گرفتن کلید خم کردن آینه بغل در وضعیت AUTO (در صورت مجهز بودن)، آینه بغل بطور اتوماتیکی باز می‌شود.

* یادآوری

- این دکمه فقط در صورتی کار می‌کند که کلید هوشمند در فاصله ۷۰ سانتی متری از دستگیره بیرونی درب باشد.
- حین قرار داشتن کلید هوشمند در فاصله ۷۰ سانتی دستگیره بیرونی درب‌های جلو، دیگران هم می‌توانند درب‌ها را باز نمایند.
- پس از باز نمودن تمام درب‌ها، در صورتیکه کلید خم کردن آینه بغل در وضعیت AUTO باشد (در صورت مجهز بودن)، تمامی درب‌ها قفل شده و آینه‌های بغل باز می‌شوند. مگر اینکه یک درب به مدت ۳۰ ثانیه باز باشد.

باز نمودن درب پشتی

۱. از کلید هوشمند استفاده کنید.
۲. کلید دستگیره درب پشتی را فشار دهید.
۳. درب پشتی را باز کنید.

* یادآوری

- درب پشتی بطور اتوماتیکی یکبار باز و سپس بسته می‌شود.
- در صورتیکه کلید هوشمند در فاصله ۷۰ سانتی متری دستگیره بیرونی درب پشتی باشد دکمه عملکرد دارد.

پیشگیری‌های مرتبط با استفاده از کلید هوشمند:

* یادآوری

- اگر، بنا به دلایلی، کلید هوشمند خودرو را گم کنید، قادر به روشن کردن موتور نخواهید بود. در صورت لزوم، توصیه می‌شود خودرو را بکسل نموده و با عاملیت مجاز کیا تماس بگیرید.
- برای هر خودرو حداکثر ۲ کلید هوشمند قابل تهیه است. در صورتی که کلید هوشمند خود را گم کردید، برای پیشگیری از سرقت، توصیه می‌شود بلافاصله با خودرو و سوئیچ خود به عاملیت مجاز کیا مراجعه نمایید.
- در صورت وقوع هر کدام از حالات زیر کلید هوشمند عمل نخواهد کرد:
 - کلید هوشمند در نزدیکی یک فرستنده رادیویی همانند ایستگاه‌های رادیویی یا فرودگاه که می‌توانند در عملکرد کلید هوشمند تداخل ایجاد کنند قرار گرفته باشد.
 - کلید هوشمند در نزدیکی یک فرستنده دو طرفه رادیویی و یا تلفن همراه قرار گرفته باشد.
 - در نزدیکی خودرو شما کلید هوشمند خودرو دیگر در حال استفاده است.

بازکردن و قفل کردن دربها در وضعیتهای اضطراری

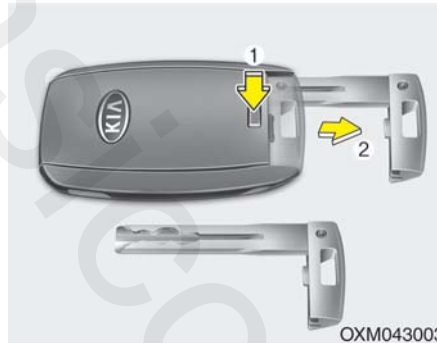

در صورت عمل نکردن عادی کلید هوشمند، با استفاده از کلید مکانیکی اقدام به قفل کردن و باز نمودن دربها کنید.

۱. دکمه آزاد کننده (1) را فشرده و نگه دارید، سپس کلید مکانیکی (2) تعبیه شده درون کلید هوشمند را خارج کنید.

۲. کلید را وارد سوراخ دستگیره بیرونی درب کنید. با چرخاندن کلید به سمت عقب خورد و درب باز شده و به سمت جلوی خودرو درب قفل می شود.

۳. کلید مکانیکی را مجدد جا بزنید و کلید را در داخل سوراخ قرار داده و آنرا تا شنیدن صدای کلیک به داخل فشار دهید.

هنگامی که کلید هوشمند به درستی عمل نمی کند، با استفاده از کلید مکانیکی درب را باز و بسته نمایید. در صورت وجود هرگونه مشکل با کلید هوشمند توصیه می شود با عاملیت مجاز کیا تماس بگیرید.

- اگر کلید هوشمند در نزدیکی تلفن همراه یا تلفن هوشمند شما قرار دارد، سیگنال های فرستنده به وسیله عملکرد عادی تلفن همراه یا تلفن هوشمند مسدود می شود. این عملکرد به ویژه زمانی که تلفن برای تماس گرفتن، پاسخ دادن به تماس، نوشتن پیامک و یا ارسال و دریافت ایمیل فعال است، شدیدتر می شود. از قرار دادن فرستنده و تلفن همراه و کلید هوشمند خود در یک جا یا درون جیب خود اجتناب نموده و فاصله کافی را بین دو وسیله حفظ نمایید.

هشدار

کلید هوشمند را از آب یا مایعات دور نگه دارید
اگر سیستم کنترل از راه دور به علت تماس با آب یا مایعات خراب شده باشد، گارانتی سازنده خودرو آن را پوشش نمی دهد.

۱

۲

۳

۴

۵

۶

۷

۸

۱

مرحله فعال شدن

استفاده از کلید هوشمند

خودرو را پارک و موتور را خاموش کنید. سیستم دزدگیر را به شرح زیر فعال کنید.

۱. موتور را خاموش کنید.

۲. از بسته و قفل بودن همه درب‌ها (و درب صندوق عقب) و درب موتور اطمینان حاصل کنید.

۳. با در دست داشتن کلید هوشمند، دکمه روی دستگیره بیرونی سمت راننده را بفشارید تا درب‌ها قفل شوند.

پس از انجام مراحل بالا، چراغهای اعلام خطر یکبار چشمک خواهند زد تا فعال شدن سیستم را اعلام کنند.

در صورتی که هر یک از درب‌ها باز بماند، عمل قفل شدن انجام نمی‌شود و آژیر خطر به مدت ۳ ثانیه پخش خواهد شد. دربها را ببندید و مجدداً برای قفل نمودن دربها اقدام کنید.

در صورتی که درب صندوق عقب یا درب موتور باز باشد، چراغ‌های اعلام خطر چشمک نزده و سیستم ضدسرقت نیز فعال نخواهد شد.

پس از آن، اگر درب صندوق عقب و درب موتور بسته شوند، چراغهای اعلام خطر یکبار چشمک خواهند زد.

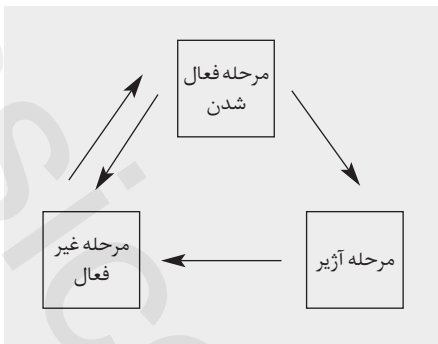

این سیستم برای محافظت خودرو از ورود بدون اجازه افراد به آن طراحی گردیده است. عملکرد این سیستم در سه مرحله انجام می‌شود: مرحله اول "فعال شدن"، مرحله دوم "آژیر" و مرحله سوم "غیرفعال شدن" می‌باشد. عملکرد این سیستم با صدای آژیر و چشمک‌زدن چراغ‌های اعلام خطر (فلاشر) همراه است.



OJC040170

خودروی مجهز به سیستم دزدگیر دارای برجستگی همراه با کلمات زیر میباشد:

۱. اخطار WARNING

۲. سیستم امنیتی SECURITY SYSTEM

• با فشار دادن دکمه قفل روی کلید هوشمند ، می‌توانید درب‌ها را قفل نمایید.
پس از اتمام مراحل فوق، چراغ‌های هشدار خطر برای اعلام فعال شدن سیستم یکبار چشمک می‌زنند. در صورت باز بودن هر یک از درب‌ها، درب صندوق عقب یا درب موتور، چراغ‌های هشدار خطر و سیستم دزدگیر عمل نمی‌کنند. پس از این مرحله، در صورت بستن همه درب‌ها، درب صندوق عقب یا درب موتور، چراغ‌های هشدار خطر یکبار چشمک می‌زنند.

استفاده از فرستنده کنترل از راه دور
خودرو را پارک و موتور را خاموش نمایید. سیستم دزدگیر را به شرح زیر فعال کنید.

۱. سوییچ خودرو را در وضعیت خاموش قرار داده و از قفل فرمان خارج کنید.

۲. از بسته و قفل بودن تمام درب‌ها، درب صندوق عقب و درب موتور اطمینان حاصل نمایید.

۳. با فشار دکمه قفل روی فرستنده کنترل از راه دور، تمام درب‌ها را قفل نمایید.

پس از انجام مراحل بالا، چراغ‌های اعلام خطر یکبار چشمک خواهند زد تا فعال شدن سیستم را اعلام کنند.

در صورتی که هر یک از درب‌ها، درب صندوق عقب یا درب موتور باز باشد، چراغ‌های اعلام خطر چشمک نزده و سیستم ضدسرقت نیز فعال نخواهد شد.

پس از آن، در صورت بستن تمام درب‌ها، درب صندوق عقب و درب موتور، چراغ‌های اعلام خطر یکبار چشمک خواهند زد و آژیر به صدا درخواهد آمد.

پیش از آنکه تمام سرنشینان خودرو را ترک کنند، سیستم دزدگیر را فعال نکنید. اگر با وجود سرنشین در خودرو سیستم دزدگیر را فعال کنید، صدای آژیر ممکن است در زمان خروج سرنشینان باقی مانده در خودرو فعال شود. اگر طی ۳۰ ثانیه پس از قرار گرفتن سیستم در مرحله آژیر، هر کدام از درب‌ها، درب صندوق عقب یا درب موتور باز شود، به منظور جلوگیری از آژیر غیر ضروری سیستم غیرفعال می‌شود.

مرحله آزریر

در هنگام فعال بودن سیستم دزدگیر، آزریر دزدگیر با روی دادن هر یک از موارد زیر به صدا در خواهد آمد.

- بدون استفاده از فرستنده کنترل از راه دور (یا کلید هوشمند) یکی از درب‌های جلو یا عقب باز شوند.
- بدون استفاده از فرستنده از راه دور (یا کلید هوشمند) درب پشتی باز شود.
- درب موتور باز شود.

در این وضعیت، آزریر کشیدن دزدگیر و چشمک زدن مداوم چراغهای اعلام خطر (فلاشر) به مدت ۲۷ ثانیه ادامه می‌یابد. برای خاموش کردن سیستم، قفل درب‌ها را با استفاده از فرستنده کنترل از راه دور (یا کلید هوشمند) باز کنید.

مرحله غیرفعال شدن

سیستم در حالات زیر غیرفعال می‌شود:

- فرستنده کنترل از راه دور
- دکمه باز کننده قفل، فشرده شود.
- موتور روشن شود.
- سوئیچ خودرو به مدت ۳۰ ثانیه یا بیشتر در وضعیت روشن "ON" قرار داشته باشد.

کلید هوشمند

- دکمه باز کننده قفل، فشرده شود.
- در حالیکه کلید هوشمند را همراه دارید، دکمه روی دستگیره درب بیرونی درب‌های جلو را فشار دهید.
- موتور روشن شود.

پس از باز شدن قفل درب‌ها، چراغ‌های اعلام خطر (فلاشر) دو بار چشمک می‌زنند تا غیر فعال شدن سیستم دزدگیر را نشان دهند.

اگر تا ۳۰ ثانیه پس از فشار دادن دکمه "باز"، هیچ یک از درب‌ها (یا درب پشتی) باز نشوند، سیستم دوباره فعال می‌شود.

* یادآوری

- در زمان فعال شدن صدای آزریر، از روشن کردن خودرو خودداری کنید. موتور استارت خودرو در زمان فعال شدن صدای آزریر، از کار می‌افتد. اگر سیستم توسط فرستنده کنترل از راه دور غیر فعال نشد، سوئیچ را در قفل فرمان جا زده، به موقعیت روشن ON چرخانده و ۳۰ ثانیه صبر کنید. پس از آن سیستم غیرفعال می‌شود (بجز کشور چین).
- اگر کلیدهای خودرو را گم کردید توصیه می‌شود با عاملیت مجاز کیا تماس بگیرید.

هشدار

از دستکاری، تغییر یا تنظیم سیستم دزدگیر خودداری نمایید، چرا که منجر به نقص سیستم دزدگیر می‌شود، توصیه می‌شود سیستم دزدگیر فقط توسط عاملیت مجاز کیا سرویس شود. عیوب به وجود آمده به دلیل دستکاری یا تنظیم و تغییر غیر مجاز سیستم دزدگیر توسط گارانتی سازنده خودرو شما پوشش داده نمی‌شود.

قفل درب‌ها

به کارگیری قفل درب‌ها از بیرون فرستنده کنترل از راه دور / کلید هوشمند



- با استفاده از فرستنده کنترل از راه دور و کلید هوشمند درب‌ها باز می‌شوند
- با فشار دادن دکمه دستگیره بیرونی درب و کلید هوشمند مربوطه به خود (در صورت مجهز بودن خودرو به سیستم کلید هوشمند) درب باز و قفل می‌شوند.
- با کشیدن دستگیره درب فقط یکبار می‌توان درب‌ها را باز نمود.
- در صورت بسته بودن درب‌ها، درب را با دست فشار داده و از بسته بودن درب‌ها مطمئن شوید.

کلید مکانیکی

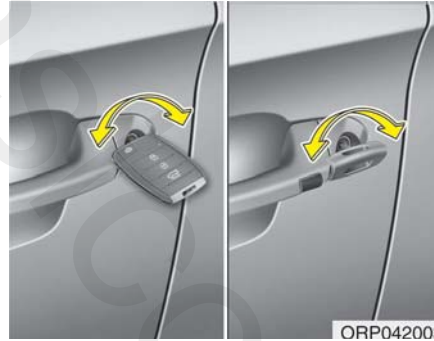

- در صورت عمل نکردن فرستنده کنترل از راه دور و کلید هوشمند، بوسیله کلید مکانیکی درب‌ها را باز و قفل نمایید.
- کلید به داخل سوراخ دستگیره بیرونی درب وارد کنید، با چرخاندن کلید به سمت عقب خودرو قفل درب باز شده و با چرخاندن آن به سمت جلو درب، قفل می‌شود
- در صورتیکه سوئیچ قفل درب برقی کار نمی‌کند می‌توانید درب سمت راننده را بوسیله کلید قفل / باز کنید، فقط درب سمت راننده باز / قفل می‌شود.

- برای باز نمودن درب، می‌توان آنرا بوسیله کشیدن دستگیره درب باز نمود.
- با فشار دادن دستگیره درب، می‌توان درب را بست و از بسته بودن آن اطمینان حاصل کرد.

* یادآوری

- در شرایط یخبندان مناطق سردسیر ممکن است قفل و مکانیزم‌های درب به طور مناسب عمل نکنند.
- اگر قفل درب‌ها به صورت پیاپی و سریع به وسیله کلید خودرو یا کلید روی درب خودرو، قفل / باز شوند، سیستم قفل مرکزی ممکن است به طور موقت از کار بیفتد تا از صدمه دیدن مدار برقی و اجزاء سیستم جلوگیری شود.

⚠️⚠️⚠️

- در صورت بسته نشدن ایمن درب، ممکن است درب دوباره باز شود.
- حین بستن درب مراقب باشید بدن یا دست کسی بین درب گیر نکند.

۱
۲
۳
۴
۵
۶
۷
۸
۹

با استفاده از دستگیره درب (تیپ B)



- برای باز نمودن درب، دکمه قفل درب (1) را در حالت "Unlock" (حالت باز بودن) فشار دهید. علامت قرمز رنگ (2) بر روی دکمه دیده خواهد شد.
- برای قفل کردن درب، دکمه قفل درب (1) را در حالت "Lock" (حالت قفل بودن) فشار دهید. در صورت قفل شدن صحیح درب علامت قرمز رنگ (2) بر روی دکمه قفل درب دیده نخواهد شد.
- برای باز نمودن درب، دستگیره درب (3) را به سمت بیرون بکشید.

به کارگیری قفل درب‌ها از داخل

با استفاده از دستگیره درب (تیپ A)



در صورت مجهز بودن درب سمت راننده و سرنشین جلو در صورت قفل بودن درب با کشیدن دستگیره درب از داخل، درب باز می‌شود. و با کشیدن یکبار دیگر دستگیره درب از داخل، درب قفل شده، باز خواهد شد.

قفل کردن درب خودرو در مواقع اضطراری



- در صورت کار نکردن سوئیچ برقی قفل درب تنها روش قفل کردن درب‌ها از طریق کلید مکانیکی از سوراخ کلید بیرونی درب میسر می‌باشد. بدون استفاده از سوراخ کلید درب بیرونی به روش زیر می‌توان درب‌ها را قفل نمود.
1. درب را باز کنید.
 2. کلید را داخل سوراخ قفل اضطراری درب وارد کرده و آن را در جهت افقی بچرخانید تا قفل شود.
 3. درب را قفل کنید.

- در صورت قفل بودن تمامی درب‌ها، اگر دستگیره داخلی درب را بکشید، کلید درب‌ها در وضعیت باز قرار گرفته و درب باز می‌شود.
- در صورت قرار داشتن کلید خودرو درون سوئیچ و یا قرار داشتن کلید هوشمند درون خودرو، درب جلو قفل نشده و باز می‌گردد.

* یادآوری

در صورت قفل نمودن درب‌ها بوسیله فرستنده کنترل از راه دور یا کلید هوشمند، نمی‌توان با کلید باز / قفل نمودن قفل مرکزی درب‌ها را باز نمود (در صورت مجهز بودن)

با استفاده از کلید قفل مرکزی

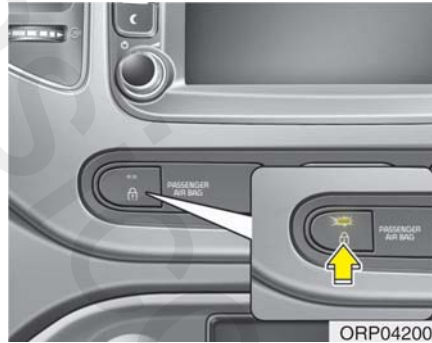

تیپ A

- با فشار دادن کلید قفل مرکزی، قفل و باز کردن قفل درب را انجام دهید.
- با فشار دادن کلید قفل مرکزی همه درب‌ها قفل می‌شوند و چراغ روی کلید قفل مرکزی روشن خواهد شد.
- اگر در صورت فشار دادن دکمه قفل درب‌ها یکی از درب‌ها باز شود. هیچ کدام از درب‌ها قفل نخواهد شد.

- در صورتیکه دکمه قفل درب در موقعیت Lock قرار داشته باشد، دستگیره درب سمت راننده (یا سرنشین جلو) را از داخل بکشید، دکمه باز شده و درب نیز باز می‌شود (در صورت مجهز بودن)
- در صورتیکه سوئیچ خودرو در قفل فرمان قرار داشته باشد و یکی از درب‌های جلو باز باشد (یا کلید هوشمند در خودرو باشد) درب‌های جلو قفل نمی‌شوند.

۱

۲

۳

۴

۵

۶

۷

۸

۹

⚠️ **اخطار - دربها**

- برای جلوگیری از باز شدن اتفاقی دربها در هنگام حرکت خودرو، دربها همیشه باید کاملاً بسته و قفل باشند. همچنین دربهای قفل شده، انگیزه بالقوه ورود احتمالی به خودرو را در هنگام توقف یا کاهش سرعت، کم می‌کنند.
- در هنگام بازکردن دربها با رعایت احتیاط مراقب خودروها، موتور سیکلتها، دوچرخه‌ها یا افراد پیاده‌ای که در مسیر سمت در خودرو در حال نزدیک شدن به خودرو هستند باشید. بازکردن درب، در هنگام نزدیک شدن اشیا یا ترافیک‌های عبوری می‌تواند باعث صدمات مادی یا جسمی شود.

⚠️ **اخطار - خرابی قفل درب**

- اگر هنگامی که درون خودرو قرار دارید، قفل برقی درب عمل نکرد، اقدام به انجام تکنیک‌های زیر نمایید:
- قفل‌ها و دستگیره‌های دیگر دربهای جلو و عقب را نیز به کار گیرید.
 - شیشه جلو را پایین کشیده و از کلید برای باز کردن قفل درب از بیرون استفاده کنید.
 - به سمت قسمت بار حرکت کرده و درب پشتی را باز کنید.



ORP042006L

تیپ B

- با فشار دادن کلید قفل مرکزی، قفل و باز کردن قفل درب را انجام دهید.
- با فشار دادن قسمت جلوی کلید قفل مرکزی (1) همه دربها قفل می‌شوند و چراغ روی کلید قفل مرکزی روشن خواهد شد.
 - با فشار دادن قسمت عقب کلید (2)، قفل تمام دربها باز می‌شود.
 - اما اگر سوئیچ خودرو در قفل فرمان قرار داشته (یا کلید هوشمند در خودرو باشد) و یکی از دربهای جلو باز باشد، هنگامی که قسمت جلو (1) کلید قفل مرکزی فشار داده شود، دربها قفل نخواهند شد.

⚠️ **اخطار - خودروهای قفل نشده**

قفل نکردن خودرو در هنگام ترک آن می‌تواند باعث جلب دزد یا بروز خطر آسیب دیدن شما یا دیگران از طرف کسی که در غیاب شما در خودرو مخفی شده، شود. همیشه پیش از ترک خودرو بدون سرنشین، سوئیچ را برداشته، تمام پنجره‌ها را بسته و همه درب‌ها را قفل کنید.

⚠️ **اخطار - کودکان بدون همراه**

خودرو درب بسته می‌تواند به شدت گرم شده، باعث مرگ یا آسیب دیدن شدید کودکان یا حیوانات بدون همراهی که نمی‌توانند خودرو را ترک کنند، شود. بعلاوه بچه‌ها ممکن است تجهیزاتی از خودرو که می‌توانند موجب مصدوم شدن آن‌ها شوند را فعال کرده یا در اثر ورود غیرمجاز افراد به خودرو، با آسیب‌های احتمالی دیگر مواجه گردند. هرگز کودکان و حیوانات بدون همراه را در خودرو تنها نگذارید.

سیستم قفل مرکزی (در صورت مجهز بودن)

برخی خودروها به سیستم قفل مرکزی مجهز می‌باشند. در صورت فعال نمودن سیستم قفل مرکزی که بخش تکمیلی از سیستم ایمنی خودرو است، نمی‌توان هیچ کدام از درب‌ها را از داخل یا خارج خودرو باز نمود.

برای قفل کردن خودرو به وسیله سیستم قفل مرکزی، با استفاده از فرستنده یا کلید هوشمند تمام درب‌ها را قفل نمایید. برای باز کردن قفل خودرو، مجدداً از فرستنده کنترل از راه دور یا کلید هوشمند استفاده نمایید.

⚠️ **اخطار**

حین قرار گرفتن سرنشینان درون خودرو از قفل نمودن خودرو با استفاده از کلید هوشمند یا فرستنده کنترل از راه دور خودداری نمایید. سرنشینان درون خودرو نمی‌توانند با دستگیره درب را باز کنند. برای مثال اگر درب‌های خودرو با فرستنده کنترل از راه دور قفل شده باشند، فقط با استفاده از فرستنده کنترل از راه دور می‌توان قفل درب‌ها را باز کرد.

عملکردهای قفل / باز درب‌ها

سیستم باز کننده قفل درب، هنگام احساس ضربه تصادف هنگامیکه ضربه تصادف باعث باز شدن کیسه‌های هوا شود، تمام درب‌ها بطور اتوماتیک از قفل خارج می‌شوند.

سیستم قفل درب‌ها در هنگام احساس سرعت (در صورت مجهز بودن)

در صورت بیشتر شدن سرعت از ۱۵ km/h، تمامی درب‌ها بطور اتوماتیک قفل خواهند شد.

سیستم باز کننده درب هنگام خاموش بودن موتور (در صورت مجهز بودن)

تمامی درب‌ها بطور اتوماتیکی باز می‌شوند:

بدون سیستم کلید هوشمند
هنگام خارج کردن کلید از قفل فرمان

سیستم کلید هوشمند
هنگامیکه دکمه استارت / توقف موتور در وضعیت off قرار داشته باشد.

۱

۲

۳

۴

۵

۶

۷

۸

۹

۳. درب عقب را ببندید.

برای باز کردن درب عقب، دستگیره بیرونی درب را بکشید.

با وجود اینکه قفل درب‌ها را می‌توان باز کرد، درب عقب با کشیدن دستگیره داخلی درب (1) تا زمانیکه قفل ایمنی محافظ کودک در موقعیت باز (پارک) قرار نگیرد، باز نخواهد شد.

سیستم قفل ایمنی محافظ کودک درب عقب



برای جلوگیری از باز کردن تصادفی درب‌های عقب از داخل خودرو توسط کودکان، قفل ایمنی محافظ کودک درب عقب پیش بینی و ارائه شده است. قفل‌های ایمنی محافظ کودک درب‌های عقب در هنگام حضور کودکان در خودرو باید به کار گرفته شوند.

۱. درب را باز کنید.

۲. قفل ایمنی محافظ کودک نصب شده بر روی لبه درب عقب را به موقعیت "قفل" (پارک) فشار دهید. هنگامی که قفل ایمنی محافظ کودک در موقعیت "قفل" قرار دارد، با کشیدن دستگیره درب از داخل، درب عقب باز نمی‌شود.

سیستم باز کننده و قفل کننده درب هنگام

استفاده از دسته تعویض دنده

- زمانیکه دسته تعویض دنده به موقعیتی خارج از P (پارک) حرکت می‌کند تمامی درب‌ها بطور اتوماتیکی قفل می‌شوند.
- زمانیکه دسته تعویض دنده به موقعیت P (پارک) حرکت می‌کند تمامی درب‌ها بطور اتوماتیکی باز می‌شوند.

می‌توانید عملکردهای قفل / باز درب‌ها را فعال یا غیرفعال نمایید. مبحث "تنظیمات کاربر" در این فصل را مطالعه نمایید.

⚠️ **اخطار - قفل درب‌های عقب**

اگر در هنگام حرکت خودرو، کودکان به طور تصادفی درب‌های عقب را باز کنند، ممکن است به بیرون پرت شده، دچار مصدومیت شدید یا مرگ شوند. برای جلوگیری از باز کردن درب‌های عقب از داخل توسط بچه‌ها، در هنگام حضور کودکان در خودرو، قفل‌های ایمنی محافظ کودک درب‌های عقب باید مورد استفاده قرار گیرند.

درب پشتی

باز کردن درب پشتی

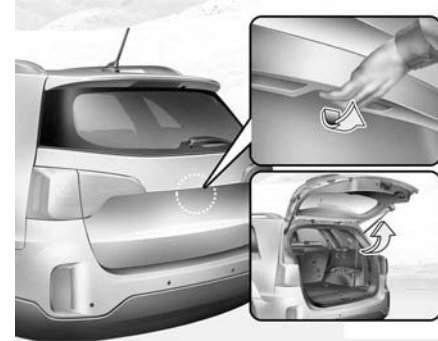

- ۱
- ۲
- ۳
- ۴
- ۵
- ۶
- ۷
- ۸
- ۹

- در صورت باز بودن درب پشتی اگر آنرا ببندید بطور اتوماتیکی خودش قفل می‌شود.

بستن درب پشتی



*یادآوری

در هوای سرد و مرطوب به دلیل شرایط یخبندان قفل درب‌ها و مکانیسم درب‌ها ممکن است به درستی کار نکنند.

⚠️ احتیاط

درب پشتی به سمت بالا می‌پرد، بنابراین هنگام استفاده از درب پشتی از قرار نداشتن افراد و اجسام در نزدیکی پشت خودرو اطمینان حاصل نمایید.

- در صورتی که تمامی درب‌ها با استفاده از کلید، فرستنده کنترل از راه دور (یا کلید هوشمند) یا کلید مرکزی قفل درب‌ها باز یا قفل شود، درب پشتی نیز باز یا قفل می‌شود.
- در صورت فشار دادن دکمه باز کننده قفل درب پشتی فرستنده کنترل از راه دور (یا کلید هوشمند) فقط درب پشتی باز خواهد شد. زمانیکه درب پشتی باز و بسته شود، درب پشتی به طور اتوماتیک قفل خواهد شد.
- در صورت قفل نبودن درب پشتی، با فشار دادن دکمه روی دستگیره درب پشتی و کشیدن دستگیره به سمت بالا درب پشتی باز خواهد شد.

⚠️ هشدار

قبل از بستن درب پشتی از قرار نداشتن اجسام نزدیک قفل درب پشتی اطمینان حاصل کنید، زیرا ممکن است باعث صدمه دیدن قفل برقی درب پشتی گردد.

⚠️ هشدار

قبل از حرکت از بسته شدن محکم درب پشتی اطمینان حاصل نمایید. در صورتی که حین رانندگی درب پشتی به درستی بسته نشده باشد احتمال آسیب دیدن سیلندرهای بالابرنده درب پشتی و اتصالات مکانیکی آن وجود دارد.

اهرم ایمنی آزاد کننده درب پشتی در مواقع اضطراری



خودرو شما به اهرم ایمنی آزاد کننده درب پشتی در مواقع اضطراری مجهز می‌باشد که در قسمت انتهایی درب پشتی قرار گرفته است. زمانی که شخصی در محفظه بار محبوس شده است، به روش زیر اقدام به باز کردن درب پشتی کنید:

۱. کلید مکانیکی را به داخل سوراخ وارد کنید.
۲. کلید مکانیکی را به سمت راست فشار دهید.
۳. درب پشتی را به سمت بالا فشار دهید.

⚠️ **اخطار - محفظه بار عقب**

سرنشینان هرگز نباید در محفظه بار که هیچ‌گونه سیستم محافظت از سرنشینی در آنجا وجود ندارد سوار شوند. برای جلوگیری از صدمات جسمی در صورت وقوع تصادف یا توقف‌های ناگهانی، سرنشینان همواره باید به نحو مناسب مورد حفاظت قرار گیرند.

⚠️ **اخطار - گاز اگزوز**

در صورت رانندگی با درب پشتی باز، گازهای خطرناک اگزوز وارد خودرو شده، ممکن است به آسیب‌های جدی یا حتی مرگ سرنشینان منجر گردد. اگر مجبورید حین رانندگی درب پشتی را باز بگذارید ایرکاندیشن را فعال نموده و تمام پنجره‌ها را باز کنید، تا هوای بیرون وارد خودرو شود.

⚠️ **اخطار**

قبل از بستن درب پشتی، از قرار داشتن دست‌ها، پاها و دیگر قسمت‌های بدن در فاصله ایمن از درب پشتی اطمینان حاصل نمایید.

⚠️ اخطار

- از محل قرار گرفتن اهرم ایمنی آزاد کننده درب پشتی و نحوه عملکرد آن اطلاع کامل داشته باشید تا بتوانید در مواقع اضطراری و زمانی که به طور اتفاقی در محفظه بار محبوس شدید از آن استفاده کنید.
- هیچ کدام از سرنشینان نباید در هیچ زمانی در محفظه بار بنشینند. در مواقع بروز تصادف، محفظه بار بسیار خطرناک است.
- از اهرم آزاد کننده درب پشتی فقط در مواقع اضطراری استفاده کنید، همیشه و مخصوصاً زمانی که خودرو در حال حرکت است از این اهرم با احتیاط استفاده کنید.

۱

۲

۳

۴

۵

۶

۷

۸

I

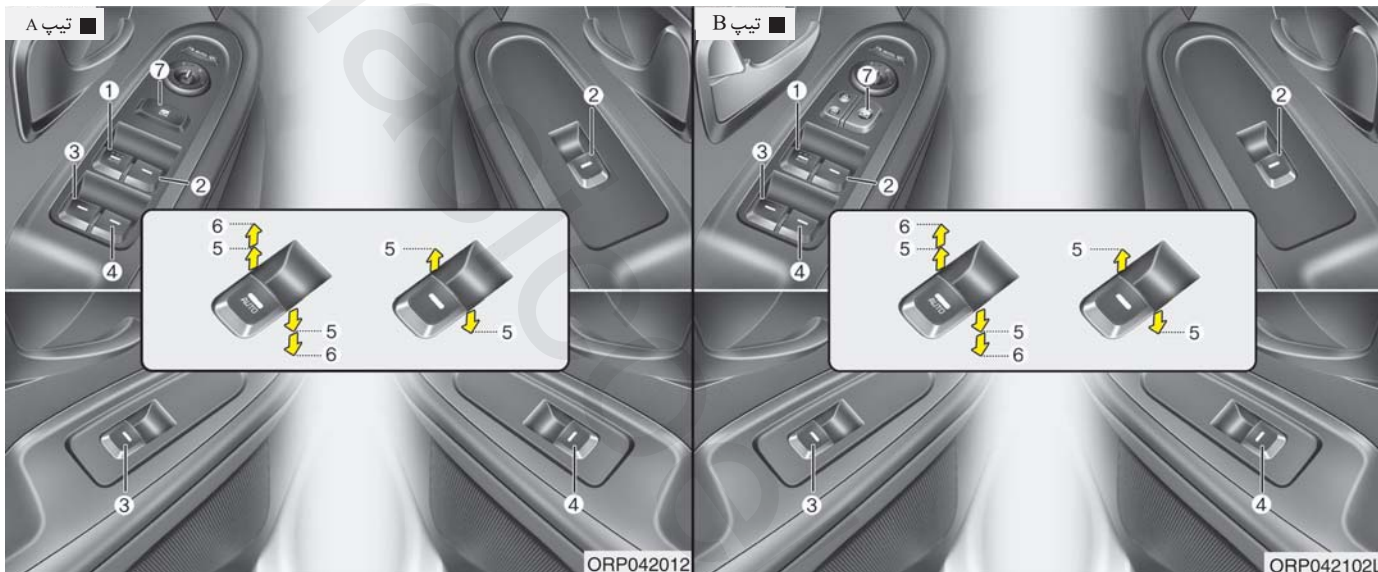

- (5) باز و بسته کردن شیشه‌های بالابرهاى برقى
- (6) بالا / پایین دادن اتوماتیک شیشه برقى *
- (7) کلید قفل شیشه بالابرهاى برقى

* در صورت مجهز بودن

- (1) کلید شیشه بالابر برقى درب راننده
- (2) کلید شیشه بالابر برقى درب سرنشین جلو
- (3) کلید شیشه بالابر برقى درب عقب سمت چپ
- (4) کلید شیشه برقى درب عقب سمت راست

* یادآوری

در آب و هوای سرد و مرطوب ممکن است شیشه بالابرهاى برقى به دلیل وجود شرایط یخبندان به طور مناسب عمل نکنند.

باز و بسته کردن شیشه بالابرهای برقی

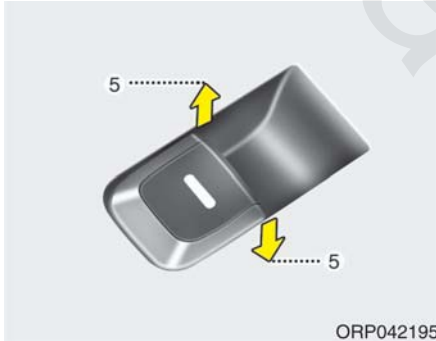

تیپ A

برای باز و بسته کردن یک شیشه، قسمت جلو کلید مربوط به آن شیشه را تا موقعیت نقطه‌گیر اول (5) فشار داده یا بالا بکشید.

* یادآوری

هنگام رانندگی در حالیکه شیشه‌های پنجره‌های عقب یا سقف برقی (در صورت مجهز بودن) باز است (یا تقریباً باز است)، خودرو صدای حرکات ضربه‌ای و صدای وزوز باد ایجاد می‌کند. این صدا عادی بوده و با انجام اعمال زیر قابل کاهش است. در صورتی که صدا در حین باز بودن یک یا هر دو پنجره عقب ایجاد می‌شود، هر دو شیشه جلو را کمی (حدود ۲/۵ سانتیمتر) پایین بیاورید. در صورتی که صدا در حین باز بودن سقف برقی ایجاد می‌شود، باز بودن سقف برقی کشویی را کمی کاهش دهید.

شیشه بالابرهای برقی

برای کار کردن شیشه بالابرهای برقی، سوئیچ خودرو باید در موقعیت روشن ON قرار داشته باشد.

هر یک از درب‌ها دارای کلید کنترل شیشه بالابر برقی مخصوص به خود که شیشه بالابر برقی آن درب را کنترل می‌کند می‌باشد. هر چند راننده دارای کلید قفل شیشه بالابر که می‌تواند مانع عملکرد شیشه بالابر برقی درب‌های سرنشینان شود، نیز می‌باشد.

شیشه بالابرهای برقی تا حدود ۳۰ ثانیه پس از خارج کردن سوئیچ خودرو از قفل فرمان یا چرخاندن سوئیچ به حالت تجهیزات جانبی ACC یا قفل LOCK می‌توانند فعال شوند، هر چند اگر درب‌های جلو باز شوند، شیشه بالابرهای برقی حتی در طول این ۳۰ ثانیه (پس از خارج کردن سوئیچ خودرو از قفل فرمان) هم نمی‌توانند عمل کنند.

درب سمت راننده به کلید اصلی شیشه بالابرها مجهز است که می‌تواند تمام شیشه بالابرها را کنترل کند.

۱

۲

۳

۴

۵

۶

۷

۸

۱

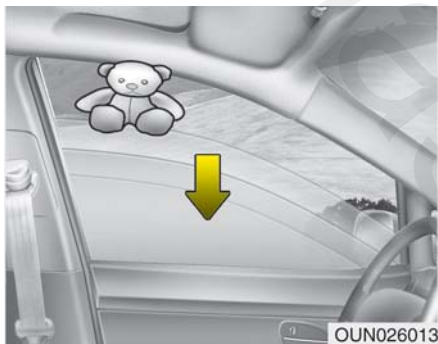

OUN026013

عملکرد ایمنی برگشت اتوماتیک

اگر حرکت رو به بالای شیشه بالابر برقی به وسیله شیئی یا قسمتی از بدن سد شود، شیشه بالابر برقی این مقاومت را حس و حرکت رو به بالای خود را متوقف می کند. سپس شیشه حدود ۳۰ سانتی متر پایین می آید تا اجازه دهد مانع از سر راه کنار برود.

* یادآوری

در صورتیکه شیشه بالابرهاى برقى به طور عادى عمل نمى کنند، باید به روش زیر شیشه بالابرهاى اتوماتیک برقى را تنظیم مجدد نمایید:

۱. سوئیچ خودرو را در وضعیت روشن ON قرار دهید.
۲. شیشه را بسته و حداقل ۱ ثانیه پس از بسته شدن کامل شیشه بالابر درب، به بالا کشیدن شیشه ادامه دهید.



ORP042013

تیپ C- بالا/ پایین دادن اتوماتیک شیشه (در

صورت مجهز بودن)

فشار دادن یا بالا کشیدن لحظه ای کلید شیشه برقى تا موقعیت گیر دوم (6)، شیشه را بطور کامل پایین داده یا بالا می برد، حتى اگر کلید را رها کنید. در حین حرکت شیشه، برای متوقف کردن شیشه در محل دلخواه، کلید را در جهت عکس حرکت شیشه بالا کشیده یا به پایین فشار داده، سپس رها کنید.

کلید قفل شیشه برقی



تیپ A



تیپ B

با فشار دادن کلید قفل شیشه بالابر برقی فرار گرفته در روی درب راننده به موقعیت قفل "LOCK" (فشرده شده)، راننده می تواند کلیدهای شیشه برقی روی درب های سرنشینان را غیرفعال کند.

⚠️ **اخطار**

برای جلوگیری از صدمات جسمی یا آسیب دیدن خودرو، قبل از بالا دادن هر یک از شیشه ها، همیشه عدم وجود مانع در مسیر حرکت شیشه را بازرسی و کنترل کنید. اگر قطر شیء به تله افتاده در بین شیشه پنجره و شکاف کلاف بالای پنجره، کمتر از ۴ میلیمتر باشد، سیستم عملکرد ایمنی برگشت اتوماتیک ممکن است مقاومت ایجاد شده را تشخیص نداده و در نتیجه حرکت شیشه را متوقف و برعکس ننماید.

اگر در هنگامی که کلید شیشه بالابر برقی به طور پیوسته در حال بالا کشیده شدن است، شیشه بالابر برقی مقاومتی را تشخیص دهد، شیشه بالابر برقی حرکت رو به بالا را متوقف کرده سپس حدود ۲/۵ سانتی متر پایین می آید.

اگر تا ۵ ثانیه پس از پایین آمدن شیشه بالابر برقی بر اثر عملکرد ایمنی برگشت اتوماتیک، کلید شیشه بالابر برقی مجدداً به طور پیوسته بالا کشیده شود، عملکرد ایمنی برگشت اتوماتیک کار نخواهد کرد.

* یادآوری

عملکرد ایمنی برگشت اتوماتیک شیشه درب فقط زمانی که از خصوصیت "بالا دادن اتوماتیک" بوسیله بالا کشیدن کامل کلید استفاده شود، فعال می شود. در صورت استفاده از حالت حرکت دادن کلید شیشه بالابر برقی تا نیمه، عملکرد ایمنی برگشت اتوماتیک فعال نمی شود.

۱

۲

۳

۴

۵

۶

۷

۸

۹

⚠️ **اخطار- پنجره‌ها**

- هرگز سوییچ را در خودرو جا نگذارید.
- هرگز هیچ کودکی را بدون همراه در خودرو تنها نگذارید. حتی بچه‌های بسیار کوچک ممکن است ناخواسته باعث حرکت خودرو، گیرانداختن خود در لای پنجره‌ها یا آسیب دیدن خود یا دیگران شوند.
- همیشه قبل از بستن هر شیشه بالابر برقی دوربودن ایمن بازوها، دست‌ها، سر و دیگر موانع از مسیر حرکت شیشه را دوباره کنترل کنید.
- اجازه ندهید کودکان با شیشه بالابرهای برقی بازی کنند. کلید قفل شیشه بالابر برقی درب راننده را در موقعیت "قفل" (فشرده شده) باقی نگه‌دارید.
- فعال کردن ناخواسته شیشه بالابرهای برقی توسط کودکان، می‌تواند منجر به آسیب‌های جسمی جدی شود.
- در هنگام رانندگی صورت یا بازوها را از فضای باز پنجره‌ها بیرون ندهید.

⚠️ **هشدار**

- برای جلوگیری از آسیب دیدن احتمالی سیستم شیشه بالابر برقی، دو شیشه یا بیشتر را بطور هم زمان با هم باز نکرده یا نبندید. همچنین این عمل باعث افزایش طول عمر فیوز نیز می‌شود.
- هیچگاه سعی نکنید کلید اصلی روی درب راننده و کلید مخصوص هر درب را بطور همزمان در جهت مخالف با یکدیگر فشار دهید، با انجام چنین کاری شیشه متوقف شده و نمی‌تواند باز یا بسته شود.

هنگامیکه کلید قفل شیشه برقی در حالت قفل قرار داشته باشد:

- کلیدهای کنترل اصلی شیشه بالابر برقی روی درب راننده تمامی شیشه بالابرهای برقی را فعال می‌کند.
- کلید کنترل اصلی سرنشین جلو می‌تواند شیشه بالابر برقی سمت سرنشین جلو را فعال کند.
- کلید کنترل اصلی سرنشین عقب نمی‌تواند شیشه بالابر برقی سرنشین عقب را فعال کند.

درب موتور

بازکردن درب موتور

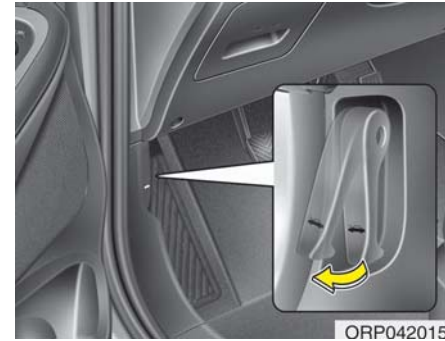

- ۳. میله تکیه‌گاه را به سمت بیرون بکشید.
- ۴. درب موتور را با این میله ثابت نگاه دارید.

- ۲. به سمت جلو خودرو رفته، درب موتور را کمی بلند کنید. زبانه دوم قفل (1) واقع در زیر وسط درب موتور را کشیده، درب موتور را بلند کنید (2).

- ۱. اهرم آزادکننده درب موتور را بکشید تا درب موتور از قفل خارج شود. درب موتور باید با کمی بالا آمدن باز شود.

⚠️ **اخطار**

هنگامی که حرارت موتور و قطعات بسیار بالا است به شدت مراقب باشید میله تکیه‌گاه را لمس نکنید زیرا منجر به سوختگی یا جراحت جدی خواهد شد.

⚠️ **اخطار**

پس از خاموش کردن موتور در مکانی مسطح، قرار دادن دسته دنده در موقعیت پارک P یا خلاص N (در خودروهای مجهز به گیربکس اتوماتیک) یا دنده یک (در خودروهای مجهز به گیربکس معمولی) و درگیر نمودن ترمز پارک، درب موتور را باز کنید.

۱
۲
۳
۴
۵
۶
۷
۸
۹

۱

۲

۳

۴

۵

۶

۷

۸

۹

⚠️ اخطار

- قبل از شروع حرکت، همیشه برای اطمینان از بسته بودن محکم درب موتور، آن را دوباره کنترل کنید. اگر درب موتور کاملاً قفل نشده باشد، ممکن است در حین رانندگی باز شده، باعث از دست دادن کامل دید و در نتیجه وقوع تصادف شود.
- هنگام بررسی فضای موتور، میله تکیه‌گاه باید کاملاً در محل مخصوص به خود قرار گرفته باشد تا از سقوط درب موتور و احتمال آسیب جسمی به شما جلوگیری شود.
- هنگامیکه درب موتور بالا است، خودرو را حرکت ندهید، زیرا جلو دید شما سد شده و امکان افتادن درب موتور و آسیب دیدن آن وجود دارد.

⚠️ اخطار

- قبل از بستن درب موتور، از برداشته شدن همه موانع موجود در محفظه موتور اطمینان حاصل کنید. بستن درب موتور با وجود موانع در محفظه موتور ممکن است به خسارات مادی یا آسیب‌های جسمی جدی منجر شود.
- دستکش‌ها، تکه پارچه‌ها یا هر چیز قابل اشتعال دیگر را در محیط محفظه موتور باقی نگذارید. این عمل ممکن است باعث آتش گرفتن آنها توسط گرمای موتور شود.

بستن درب موتور

۱. قبل از بستن درب موتور، موارد زیر را کنترل کنید: همه درپوش‌های تغذیه مایعات واقع در محفظه موتور باید بطور صحیح در جای خود سوار و بسته شده باشند. دستکش‌ها، تکه پارچه‌ها یا هر چیز قابل اشتعال دیگر باید از محفظه موتور برداشته شود.
۲. میله تکیه‌گاه را برای جلوگیری از لق زدن، به جای خود برگردانید.
۳. درب موتور را حدود ۳۰cm تا موقعیت بستن پایین بیاورید و فشار دهید تا بطور مطمئن در محل خود قفل شود.

⚠️ **اخطار**



حین کنترل داخل محفظه موتور، مراقب باشید
سرتان به قفل ایمنی درب موتور تعبیه شده در
سمت داخلی درب برخورد نکند.

۱

۲

۳

۴

۵

۶

۷

۸

I

دریچه باک سوخت

بازکردن دریچه باک سوخت

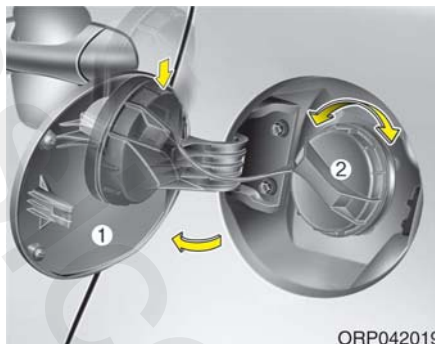

ORP042019



ORP042018

بستن دریچه باک سوخت

۱. برای سوارکردن درب باک سوخت، آن را در جهت حرکت عقربه‌های ساعت تا شنیده شدن "کلیک" بچرخانید. این صدا حاکی از سفت شدن مطمئن درب باک سوخت است.
۲. پس از بستن دریچه باک سوخت آن را به آرامی فشار دهید تا از بسته شدن مطمئن آن اطمینان حاصل کنید.

*یادآوری

- هنگام پر کردن تا قسمت بالای گلوبی، عقربه سوخت روی صفحه نمایشگر به موقعیت I (یا F) حرکت نمی‌کند.
- این نقص نمی‌باشد. حین حرکت خودرو، عقربه سوخت به موقعیت F حرکت می‌کند.

۱. موتور را خاموش کنید.

۲. برای بازکردن دریچه باک سوخت، دکمه بازکننده دریچه باک سوخت را فشار دهید.

۳. دریچه باک سوخت (1) را به سمت بیرون بکشید تا کاملاً باز شود.

۴. برای پیاده کردن درب باک (2)، درب باک سوخت را در جهت عکس حرکت عقربه‌های ساعت، بچرخانید.

۵. برحسب نیاز باک سوخت را پر کنید.

دریچه باک سوخت را باید از داخل خودرو با فشار دادن دکمه آزادکننده دریچه واقع بر روی درب راننده باز نمود.

*یادآوری

اگر دریچه باک سوخت به دلیل یخ زدن اطراف آن، باز نمی‌شود، برای شکستن یخ‌ها و باز شدن آن، به آرامی به آن ضربه زده یا فشار وارد کنید. دریچه باک را با قرار دادن اهرم در زیر آن باز نکنید. در صورت لزوم، دور دریچه باک سوخت را با مایع ضد یخ (از ضد یخ رادیاتور استفاده نکنید) اسپری کنید یا اینکه خودرو را به مکانی گرم منتقل کرده، اجازه دهید یخ‌ها آب شوند.

⚠️ **اخطار - سوخت گیری**

- اگر سوخت تحت فشار بصورت اسپری به بیرون پاشیده شود، ممکن است لباس‌ها یا پوست بدن شما را آلوده نموده و در نتیجه شما را در معرض خطر آتش سوزی و سوختگی قرار دهد. همیشه درب باک را با احتیاط و آرام باز کنید. اگر از درب باک سوخت بیرون می‌زند یا اینکه صدای خفیف تخلیه گاز، «هیس» شنیده می‌شود. قبل از بازکردن کامل در باک سوخت، تا برطرف شدن این وضعیت صبر کنید.
- پس از قطع شدن اتوماتیک سوخت گیری توسط سر شلنگ پمپ جایگاه، دیگر به باک سوخت اضافه نکنید.
- همیشه بسته بودن مطمئن درب باک سوخت را کنترل کنید تا در صورت وقوع تصادف از پاشیده شدن سوخت به بیرون جلوگیری شود.

⚠️ **اخطار - خطر سوخت‌گیری**

- سوخت‌های خودرو موادی قابل اشتعال هستند. در هنگام سوخت گیری، لطفاً موارد زیر را به دقت رعایت نمایید. بی توجهی به این راهنمایی‌ها می‌تواند منجر به صدمات جسمی جدی، سوختگی شدید یا مرگ در اثر آتش سوزی یا انفجار شود.
- هشدارهای ارائه شده در جایگاه سوخت‌گیری را خوانده و از آن‌ها پیروی کنید.
- پیش از سوخت‌گیری همیشه به محل قطع کننده اضطراری سوخت (در صورت مجهز بودن)، در جایگاه سوخت توجه کنید.
- پیش از لمس سر شیلنگ پمپ سوخت یا درب باک، باید الکتریسیته ساکن بالقوه خطرناک را با لمس قطعات فلزی دیگر خودرو در فواصل ایمن و دور از گلوبی باک سوخت و سر شیلنگ پمپ یا دیگر منابع سوخت، تخلیه کنید.

- پس از شروع سوخت گیری، به هیچ وجه به داخل خودرو باز نگردید. با لمس، مالش یا لغزاندن هر چیزی که قابلیت تولید الکتریسیته ساکن دارد (نظیر پلی استر، اطلس، نایلون و غیره) می‌توانید الکتریسیته ساکن تولید کنید. تخلیه الکتریسیته ساکن می‌تواند بخارات سوخت را مشتعل کرده، باعث آتش سوزی سریع شود. اگر باید دوباره وارد خودرو شوید، یک بار دیگر باید الکتریسیته ساکن بالقوه خطرناک را با لمس کردن قطعات فلزی دیگر در فواصل ایمن و دور از گلوبی باک سوخت و سر شیلنگ پمپ یا دیگر منابع سوخت، تخلیه کنید.

هشدار

- حتماً فقط از سوخت مطابق فصل ۱ " الزامات سوخت " استفاده کنید.
- در صورت نیاز به تعویض درب باک سوخت، فقط از درب باک اصلی کیا یا مشابه اعلام شده آن برای خودرو خود استفاده کنید. درب باک سوخت غیر صحیح می‌تواند باعث بروز عیوب جدی در سیستم سوخت رسانی یا سیستم کنترل گازهای آگزوز شود. برای اطلاع از جزئیات بیشتر با عاملیت مجاز کیا تماس بگیرید.
- از پاشیده شدن سوخت بر روی سطوح خارجی خودرو جلوگیری کنید. پاشیده شدن هر نوع سوخت بر روی سطوح رنگ شده ممکن است باعث صدمه دیدن رنگ شود.
- پس از سوخت گیری از بسته بودن مطمئن درب باک سوخت اطمینان حاصل کنید تا در صورت وقوع تصادف از پاشیده شدن سوخت به بیرون جلوگیری شود.

- در هنگام سوخت گیری همیشه موتور را خاموش کنید. جرقه ناشی از اجزاء الکتریکی موتور می‌تواند بخارات سوخت را مشتعل کرده، باعث آتش سوزی شود. پس از اتمام سوخت گیری و قبل از استارت زدن، همیشه درب باک و دریچه باک سوخت را بازدید و از بسته بودن مطمئن آنها اطمینان حاصل کنید.
- حین قرار داشتن در جایگاه سوخت گیری از کبریت یا فندک استفاده نکرده، سیگار نکشید یا ته سیگار خود را درون خودروها نکنید. سوخت خودرو به شدت قابل انفجار بوده و بر اثر جرقه منجر به آتش سوزی می‌گردد.
- اگر در هنگام سوخت گیری، آتش سوزی ایجاد شد، از خودرو دور شده، فوراً به مدیر جایگاه اطلاع دهید یا با پلیس و اداره آتش نشانی محل تماس بگیرید. به دستورات ایمنی ارائه شده توسط آنها، عمل کنید.

- هنگامیکه از ظرف سوخت قابل حمل برای سوخت گیری استفاده می‌کنید، حتماً قبل از سوخت گیری آن را روی زمین قرار دهید. تخلیه الکتریسیته ساکن ظرف سوخت می‌تواند بخارات سوخت را مشتعل کرده، باعث آتش سوزی شود. از هنگام شروع به سوخت گیری تا پایان آن، اتصال بدنه بین ظرف سوخت و خودرو باید برقرار باشد. فقط از ظروف مخصوص حمل و نگهداری سوخت استفاده کنید.
- از تلفن همراه در محوطه جایگاه یا در حین سوخت گیری استفاده نکنید. جریان برق یا تداخل امواج الکترونیکی ناشی از تلفن همراه، بالقوه می‌تواند بخارات سوخت را مشتعل کرده باعث آتش سوزی شود. اگر باید از تلفن همراه استفاده کنید این کار را در مکانی دور از جایگاه سوخت گیری انجام دهید.

سقف کشویی/لولایی (سانروف ، در صورت مجهز بودن)

- در مناطق سردسیر و مرطوب، ممکن است سقف برقی در شرایط یخبندان به طور مناسب کار نکند.
- پس از شستشوی خودرو یا پس از هر بارندگی، قبل از استفاده از سقف برقی حتماً آب باقی مانده بر روی سقف برقی را پاک کنید.



ORP042020

اگر خودرو شما به سانروف مجهز است، قادر به لغزاندن کشویی یا بالا و پایین دادن سقف با استفاده از اهرم کنترل تعبیه شده بر روی کنسول بالای سر می باشید.

بازکردن، بستن یا بالا و پایین دادن سقف برقی فقط در هنگامی که سوئیچ خودرو در موقعیت روشن ON قرار دارد، امکان پذیر است.

اخطار باز ماندن سقف برقی (در صورت مجهز بودن)

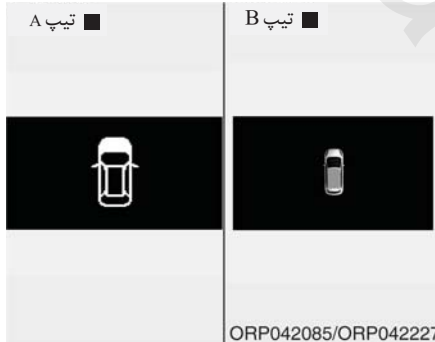

ORP042085/ORP042227

هشدار - اهرم کنترل سقف برقی 
 پس از آن که سقف برقی به صورت کشویی یا لولایی کاملاً باز / بسته شد، به فشار دادن اهرم کنترل ادامه ندهید، ممکن است موتور یا اجزاء سیستم دچار آسیب شوند.

در صورتی که حین بسته نبودن کامل سانروف، راننده سوئیچ را خارج نموده (کلید هوشمند : موتور را خاموش کند) و درب سمت راننده را باز کند، آژیر به مدت ۷ ثانیه به صدا در آمده و پیغام "Sunroof Open" (سقف برقی باز است) بر روی صفحه نمایش LCD به نمایش در می آید. حین ترک خودرو، سانروف را به طور کامل ببندید.

- ۱
- ۲
- ۳
- ۴
- ۵
- ۶
- ۷
- ۸
- ۹

سایبان

باز کردن و بستن سان روف به صورت کشویی

باز کردن و بستن سان روف به صورت لولایی

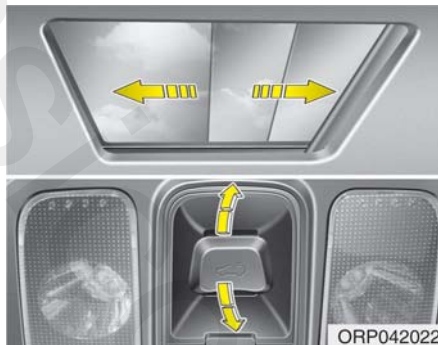

- زمانیکه شیشه سقف برقی بسته می باشد سایبان را ببندید.
 - دکمه بستن سایبان (2) را فشار دهید.
- * در صورت باز بودن سقف برقی، حین فشردن دکمه بستن سایبان (2)، سایبان و سقف برقی بسته خواهند شد.

برای متوقف نمودن سایبان در هر نقطه، دکمه کنترل سایبان را به طور لحظه ای فشار دهید.

حین بسته بودن سایبان

در صورت کشیدن اهرم کنترل سقف برقی به سمت عقب، سایبان و سقف برقی به صورت کشویی کاملاً باز می شوند. برای متوقف نمودن سان روف در هر نقطه، اهرم کنترل سقف برقی را به طور لحظه ای کشیده یا فشار دهید.

حین باز بودن سایبان

در صورت کشیدن اهرم کنترل سقف برقی به سمت عقب، سقف برقی شیشه ای به طور کامل باز می شود. برای متوقف نمودن سان روف در هر نقطه، اهرم کنترل سقف برقی را به طور لحظه ای کشیده یا فشار دهید.

حین بسته بودن سایبان

در صورت فشار دادن اهرم کنترل سقف برقی به سمت بالا، سایبان تا نیمه باز شده، سپس سان روف به صورت تاشو باز می شود. برای متوقف نمودن حرکت سقف برقی در هر نقطه، اهرم کنترل سقف برقی را به طور لحظه ای کشیده یا فشار دهید.

حین باز بودن سایبان

در صورت فشار دادن اهرم کنترل سقف برقی به سمت بالا، سقف برقی شیشه ای به صورت تاشو باز خواهد شد. برای متوقف نمودن حرکت سقف برقی در هر نقطه، اهرم کنترل سقف برقی را به طور لحظه ای کشیده یا فشار دهید.

بستن سانروف

بستن شیشه سقف برقی به همراه سایبان
 اهرم کنترل سقف برقی را به سمت جلو یا پایین
 فشار دهید. سقف شیشه ای و سایبان به طور
 اتوماتیک بسته می شود.
 برای متوقف نمودن حرکت سقف برقی در هر
 نقطه، اهرم کنترل سقف برقی را به طور لحظه ای
 کشیده یا فشار دهید.

۱

۲

۳

۴

۵

۶

۷

۸

۱

برگشت اتوماتیک سقف برقی

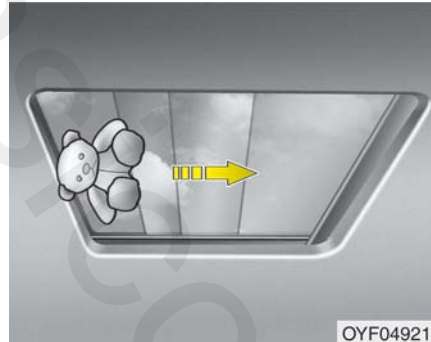

اگر حین بسته شدن اتوماتیک سقف برقی، هر نوع
 مانع یا قسمتی از بدن در مسیر حرکت سقف قرار
 گیرد، سقف برقی سمت حرکت را تغییر داده،
 سپس متوقف می شود.
 اگر مانعی کوچک و ریز، بین شیشه کشویی و قاب
 سقف برقی قرار گیرد، عملکرد برگشت اتوماتیک
 سقف برقی کار نخواهد کرد. همیشه قبل از بستن
 سقف باید دور بودن اشیاء و یا سرنشینان از مسیر
 سقف برقی را کنترل کنید.

⚠️ اخطار - سقف برقی

- در حین بسته شدن سقف برقی مواظب باشید
 سر، دست‌ها و بدن کسی لای آن گیر نکند.
- در هنگام رانندگی صورت، گردن، بازوها یا
 بدن را از دریچه سقف بیرون نبرید.
- قبل از بستن سقف برقی از دور بودن ایمن
 دست و صورت از مسیر حرکت سقف اطمینان
 حاصل کنید.
- سقف برقی از جنس شیشه است و ممکن
 است در تصادف بشکند. در صورتی که
 کمر بند ایمنی خود را نبندید، ممکن است به
 سقف شکسته برخورد کرده، صدمه دیده یا
 کشته شوید. برای ایمنی تمام سرنشینان باید
 به طور کامل از خود مراقبت کنند. (به طور
 مثال کمر بند ایمنی را بسته، در فاصله
 مناسب نسبت به کیسه های ایمنی قرار
 گیرند و غیره.)

هشدار

- کثیفی و آلودگی‌های انباشته شده بر روی ریل راهنمای سقف برقی را به طور منظم پاک کنید.
- در صورت باز کردن سقف برقی بلافاصله حین خروج از کارواش یا حین بارش باران، ممکن است آب وارد خودرو شود.
- اگر در هوای زیر صفر یا در زمان پوشیده شدن سقف برقی با برف یا یخ، اقدام به باز کردن سقف برقی نمایید، ممکن است شیشه یا موتور سانروف معیوب شود.

تنظیم دوباره سانروف

اگر به هر دلیلی باتری خودرو قطع یا شارژ آن تمام شده باشد، باید سیستم سقف برقی را به روش زیر دوباره تنظیم کنید:

۱. موتور را روشن کنید.
۲. در صورت باز بودن، سقف برقی و سایبان را به‌طور کامل ببندید.
۳. اهرم کنترل سقف برقی را رها کنید.
۴. اهرم کنترل سقف برقی را حدود ۱۰ ثانیه در جهت بسته شدن فشار دهید تا سانروف اندکی حرکت کند. سپس اهرم را رها کنید.

۵. اهرم سقف برقی را در جهت بسته شدن به سمت جلو به مدت ۳ ثانیه فشار دهید تا سقف برقی به ترتیب زیر عمل کند:
سقف برقی و سایبان حرکت کشویی باز ←
سقف برقی حرکت کشویی بسته ← سایبان حرکت کشویی بسته
سپس اهرم را رها کنید.

سپس از کامل شدن این مراحل، سیستم سقف برقی دوباره تنظیم شده است.
برای اطلاعات بیشتر، توصیه می‌شود با عاملیت مجاز کیا تماس بگیرید.

*یادآوری

در صورت عدم تنظیم مجدد سقف برقی، ممکن است سقف برقی به‌طور صحیح عمل نکند.

غریبک فرمان

فرمان برقی (EPS)

برای آنکه بتوانید به وسیله فرمان خودرو را هدایت کنید، غریبک فرمان از یک موتور کمک می‌گیرد. در صورت خاموش شدن موتور یا از کار افتادن سیستم فرمان برقی، هنوز می‌توان به خودرو فرمان داد، اما برای چرخاندن غریبک فرمان، باید نیروی بیشتری صرف نمود.

موتور غریبک فرمان توسط واحد کنترل غریبک فرمان کنترل می‌شود که گشتاور غریبک فرمان و سرعت خودرو را برای کنترل موتور اندازه‌گیری می‌کند.

برای کنترل راحت‌تر غریبک فرمان، با افزایش سرعت خودرو، فرمان سنگین تر و با کاهش سرعت خودرو، غریبک فرمان سبک تر می‌شود.

اگر متوجه هرگونه تغییر در نیروی لازم برای چرخاندن غریبک فرمان در شرایط عادی رانندگی شدید، توصیه می‌شود با مراجعه به عاملیت مجاز کیا سیستم فرمان برقی را مورد بازدید و کنترل قرار دهید.

*یادآوری

حین عملکرد عادی خودرو ممکن است علائم زیر رخ دهد:

- چراغ هشدار EPS روشن نشود.
- بلافاصله پس از قرار دادن سوئیچ خودرو در وضعیت روشن ON، غریبک فرمان به شدت حرکت کند؛ این حالت بیانگر انجام مراحل تشخیص عیب سیستم EPS می‌باشد. پس از کامل شدن مراحل تشخیص عیب، غریبک فرمان به شرایط عادی باز می‌گردد.
- پس از قرار دادن سوئیچ خودرو در وضعیت روشن ON یا قفل LOCK، ممکن است صدای کلیک از رله سیستم EPS شنیده شود.
- حین متوقف بودن خودرو یا رانندگی با سرعت کم ممکن است صدای موتور شنیده شود.
- در صورتی که سیستم تشخیص عیب EPS، نقصی را در سیستم EPS شناسایی کند و هم‌زمان برای جلوگیری از تصادف، عملکرد سیستم EPS متوقف می‌شود و چراغ نشانگر در پشت داشبورد چشمک زده و یا روشن می‌شود. توصیه می‌گردد برای رفع عیب به عاملیت مجاز کیا مراجعه نمایید.

- در صورت چرخاندن مداوم غریبک فرمان، حین بی حرکت بودن خودرو، غریبک فرمان سفت حرکت خواهد نمود. با این وجود، پس از چند دقیقه غریبک فرمان به وضعیت عادی باز می‌گردد.
- ممکن است حین حرکت غریبک فرمان در هوای سرد، صدای غیر عادی به گوش برسد، این حالت کاملاً عادی بوده و پس از عادی شدن شرایط دمایی، این صدا از بین خواهد رفت.
- در صورت توقف خودرو، اگر بطور مداوم غریبک فرمان را به سمت راست و چپ بچرخانید، غریبک فرمان از انتها سنگین می‌شود، این نقصی برای سیستم به شمار نمی‌آید اما برای ایمنی شما مشکل ایجاد می‌کند. بعد از چند لحظه، غریبک فرمان به حالت عادی باز می‌گردد
- در صورت روشن شدن چراغ هشدار سیستم شارژ یا پایین بودن ولتاژ (در صورت نقص و عمل نکردن آلترناتور یا باتری). غریبک فرمان سنگین می‌شود و در کنترل آن با مشکل مواجه می‌شویم.

۱

۲

۳

۴

۵

۶

۷

۸

۹

گرمکن گرمکن فرمان (در صورت مجهز بودن)

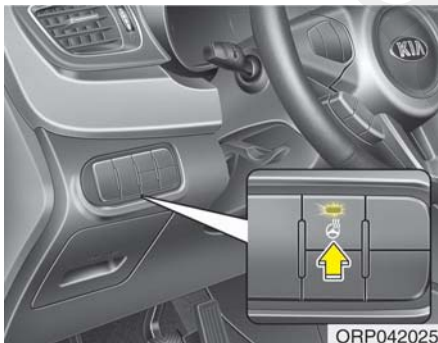

حین قرار داشتن سوئیچ خودرو در وضعیت روشن ON، فشار دادن دکمه گرمکن، گرمکن فرمان را گرم خواهد کرد.

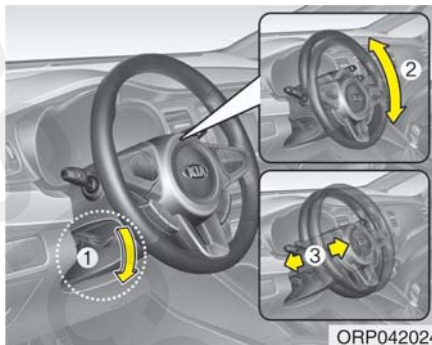

برای تغییر زاویه گرمکن فرمان، در حالیکه اهرم آزاد کننده قفل (1) را می کشید، زاویه گرمکن (2) و ارتفاع گرمکن (3) را در مقدار مورد نظر تنظیم کرده و سپس برای قفل شدن گرمکن فرمان در محل خود، اهرم را رها کنید. پیش از رانندگی از قفل شدن گرمکن فرمان در محل خود اطمینان حاصل نمایید.

ستون تلسکوپی و تا شونده گرمکن فرمان
ستون تا شونده گرمکن فرمان به شما اجازه تنظیم ستون گرمکن فرمان را قبل از شروع به رانندگی می دهد. همچنین برای برخورداری از فضای بیشتر در هنگام ورود و خروج از خودرو، ستون گرمکن فرمان را تا بالاترین سطح می توانید بالا دهید.
گرمکن فرمان باید به نحوی تنظیم شود که ضمن رانندگی راحت به شما اجازه دیدن چراغ های هشدار صفحه نمایشگر و نمایشگر را بدهد.

⚠️ **اخطار**

- هرگز در حین رانندگی اقدام به تنظیم گرمکن فرمان نکنید، زیرا ممکن است کنترل خودرو را از دست داده، باعث صدمات جسمی شدید یا تصادف شوید.
- پس از تنظیم، گرمکن فرمان را به بالا و پایین فشار دهید تا از قفل شدن آن در محل دلخواه اطمینان حاصل کنید.

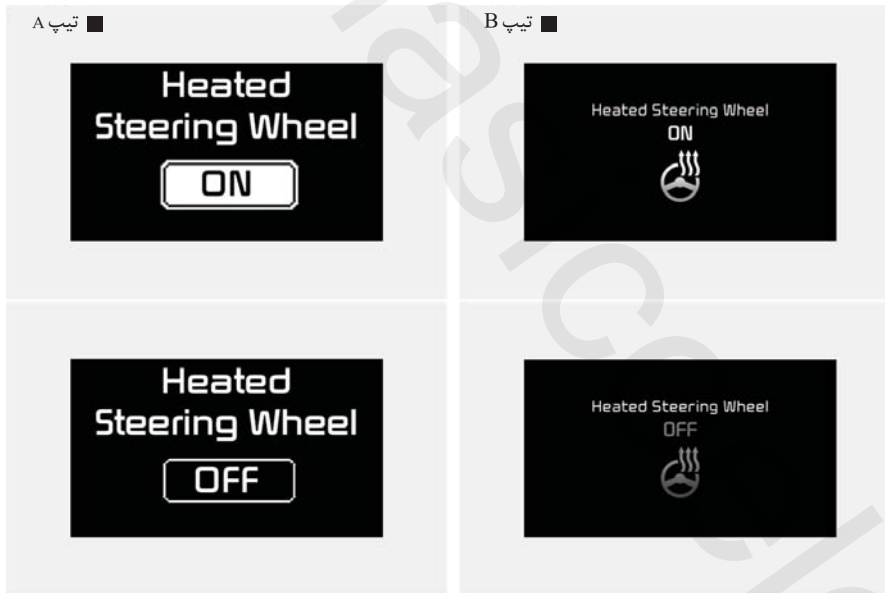

ORP042236/ORP042237/ORP042268/ORP042269

چراغ نشانگر روی دکمه روشن شده و پیغام نشانگر بر روی LCD به نمایش در خواهد آمد. برای خاموش کردن گرمکن گرمکن غریبک فرمان، مجدداً دکمه را فشار دهید، چراغ نشانگر روی دکمه خاموش و پیغام روی صفحه نمایش LCD به نمایش در خواهد آمد.

*یادآوری

- پس از روشن کردن گرمکن غریبک فرمان، با گذشت حدود ۳۰ دقیقه، گرمکن غریبک فرمان به طور اتوماتیک خاموش می شود.
- پس از نیم ساعت خاموش بودن موتور اگر مجدد سوئیچ را در وضعیت ON قرار دهید (پس از عملکرد دکمه گرمکن) گرمکن غریبک فرمان در شرایط ON باقی خواهد ماند.

۱

۲

۳

۴

۵

۶

۷

۸

۹

۱

۲

۳

۴

۵

۶

۷

۸

۹

هشدار

برای به صدا در آوردن بوق، محکم به بوق ضربه زده یا با مشت به آن نکوبید. با اشیای نوک تیز به بوق فشار وارد نکنید.

بوق



برای به صدا در آوردن بوق، علامت نمایش بوق روی صفحه فرمان را فشار دهید (تصویر را ببینید). بوق فقط زمانی به صدا در می آید که این ناحیه فشرده شود. برای اطمینان از عملکرد مناسب بوق به طور منظم بوق را امتحان نمایید.

* یادآوری

برای به صدا در آوردن بوق، علامت نمایش بوق روی صفحه فرمان را فشار دهید (تصویر را ببینید). بوق فقط زمانی به صدا در می آید که این ناحیه فشرده شود.

هشدار

- از نصب هرگونه گیره برای حرکت دادن غربیلک فرمان خودداری نمایید.
- این کار منجر به صدمه دیدن سیستم گرمکن غربیلک فرمان می شود.
- حین تمیز کردن گرمکن غربیلک فرمان، از حلال های آلی مثل تینر، بنزن، الکل و بنزین استفاده نکنید. زیرا در صورت استفاده باعث صدمه دیدن سطح غربیلک فرمان می شود. در صورت صدمه دیدن غربیلک فرمان بوسیله اشیاء تیز، به گرمکن غربیلک فرمان نیز آسیب می رسد.
- در صورت صدمه دیدن غربیلک فرمان بوسیله اشیاء تیز، به گرمکن غربیلک فرمان نیز آسیب می رسد.

**غریبک فرمان منقطع
(در صورت مجهز بودن)**

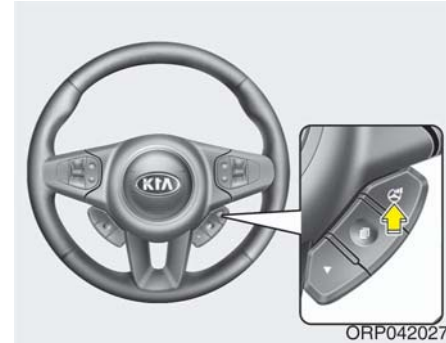

غریبک فرمان منقطع، حرکت غریبک را براساس ترجیح راننده و شرایط جاده کنترل می کند. می توانید با فشار دکمه حالت فرمان ، وضعیت دلخواه را انتخاب کنید.

حالت عادی

حین فشار دادن دکمه حالت فرمان، حالت فرمان انتخاب شده بر روی LCD به نمایش در خواهد آمد. اگر دکمه حالت فرمان در مدت ۴ ثانیه فشار داده شود، حالت فرمان تغییر خواهد کرد. اگر دکمه حالت غریبک فرمان به مدت ۴ ثانیه فشار داده نشود، صفحه نمایش LCD به صفحه قبلی باز می گردد.

تیپ A ■



ORP042090

تیپ B ■



ORP042232

در حالت عادی (Normal) ، برای چرخاندن غریبک فرمان به نیروی متوسط نیاز است.

- ۱
- ۲
- ۳
- ۴
- ۵
- ۶
- ۷
- ۸
- ۹

حالت اسپرت

حالت راحت

⚠ هشدار

- در صورت فشار دادن دکمه حالت غربیلک فرمان حین چرخاندن غربیلک، برای ایمنی شما صفحه نمایش LCD تغییر کرده، اما وضعیت غربیلک فرمان به همان سرعت تغییر نمی کند. پس از بی حرکت شدن غربیلک، به طور اتوماتیک غربیلک فرمان در حالت انتخابی قرار می گیرد.
- حین رانندگی با دقت، وضعیت غربیلک را تغییر دهید.
- در صورتی که فرمان برقی به درستی کار نکند، غربیلک فرمان منقطع نیز عمل نخواهد کرد.

تیب A ■



ORP042091

تیب B ■



ORP042233

تیب A ■



ORP042092

تیب B ■



ORP042234

در حالت اسپرت (Sport)، غربیلک فرمان سفت تر می شود. حالت اسپرت اغلب حین رانندگی در بزرگراه مورد استفاده قرار می گیرد.

در حالت راحت (Confort)، غربیلک فرمان سبک تر می شود. حالت راحت اغلب حین رانندگی در مرکز شهر یا پارک خودرو به کار گرفته می شود. همچنین، حالت راحت به افراد ضعیف کمک

آینه‌ها

آینه داخلی دید عقب

آینه داخلی را بر اساس دیدن نمای وسط شیشه عقب تنظیم کنید. تنظیم آینه را قبل از شروع به رانندگی انجام دهید.

⚠️ اخطار - دید عقب

اجازه ندهید اشیاء روی صندلی عقب یا اشیاء موجود در محفظه وسایل و بار عقب، مانع دید شما از طریق شیشه عقب خودرو شوند.

آینه داخلی دید عقب روز / شب (در صورت مجهز بودن)

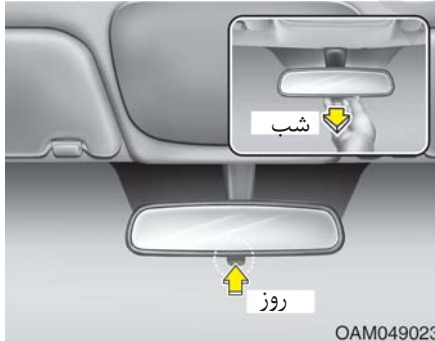

OAM049023

⚠️ اخطار

هرگز حین رانندگی آینه دید عقب را تنظیم نکنید. این کار ممکن است به از دست دادن کنترل خودرو و تصادف که موجب آسیب دیدن خودرو، صدمات جسمی شدید و مرگ می‌شود منجر گردد.

⚠️ اخطار

از دستکاری کردن آینه داخلی و نصب آینه عریض خودداری نمایید. چرا که در صورت تصادف یا باز شدن کیسه هوا ممکن است منجر به صدمات جسمی گردد.

تنظیم آینه را قبل از شروع رانندگی در حالیکه اهرم انتخاب حالت روز / شب در موقعیت روز است، انجام دهید.

در هنگام رانندگی در شب، برای کاهش انعکاس نور خیره کننده چراغ های جلو خودروهای پشت سر، اهرم انتخاب حالت روز / شب را به سمت خود بکشید.

بخاطر داشته باشید، در زمان قرار داشتن اهرم انتخاب حالت در موقعیت شب، مقداری از شفافیت دید عقب از دست می‌رود.

۱

۲

۳

۴

۵

۶

۷

۸

۹

آینه‌های بغل (آینه دید عقب بیرونی)

قبل از شروع به رانندگی حتماً زاویه آینه‌ها را تنظیم کنید.

خودرو شما به آینه‌های بغل (بیرونی) سمت چپ و راست مجهز می‌باشد. آینه‌ها توسط کلید کنترل از راه دور قابل تنظیم هستند. برای جلوگیری از صدمه دیدن در هنگام استفاده از کارواش‌های اتوماتیک یا عبور از مسیرهای کم‌عرض، آینه‌های بغل قابل تا شدن به سمت عقب هستند.

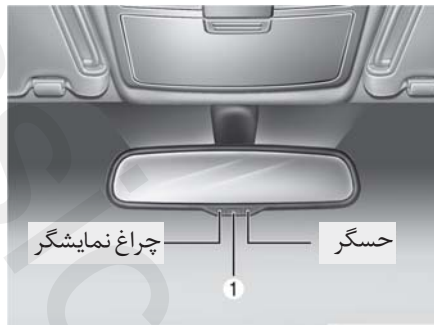

برای استفاده از آینه داخلی برقی:

- با هر بار چرخاندن سوئیچ خودرو به موقعیت روشن ON، آینه به موقعیت روشن باز می‌گردد.
- برای فعال کردن عملکرد اتوماتیک کاهش انعکاس نور، دکمه ON/OFF (1) را فشار دهید. در این وضعیت چراغ نمایشگر آینه روشن می‌شود.
- برای غیرفعال کردن عملکرد اتوماتیک کاهش انعکاس نور، دکمه ON/OFF (1) را فشار دهید. در این وضعیت چراغ نمایشگر آینه خاموش می‌شود.

آینه الکتروکرومیک (ECM)

(در صورت مجهز بودن)

آینه داخلی الکتروکرومیک، به طور اتوماتیک انعکاس تابش نور چراغ‌های جلو خودروهای پشت سر را در شب یا شرایط کاهش روشنایی لازم برای رانندگی کنترل می‌کند. حسگر تعبیه شده در آینه داخلی میزان روشنایی اطراف خودرو را حس کرده و به طور اتوماتیک شدت انعکاس نور چراغ‌های جلو خودروهای پشت سر را کنترل می‌کند.

در هنگام روشن بودن موتور، انعکاس نور به طور اتوماتیک توسط حسگر تعبیه شده در آینه داخلی کنترل می‌شود.

هر گاه دسته دنده به موقعیت دنده عقب (R) حرکت داده شود، آینه برای ارتقاء دید راننده نسبت به عقب خودرو، به طور اتوماتیک به موقعیت وضوح بیشتر تغییر موقعیت می‌دهد.

هشدار

برای تمیز کردن آینه از حوله کاغذی (با نظایر آن) مرطوب شده با مایع شیشه پاک کن استفاده کنید. مایع تمیز کننده شیشه را مستقیماً به آینه اسپری نکنید، زیرا ممکن است مایع تمیز کننده وارد قاب آینه شود.

⚠️ اخطار - آینه‌های بغل

- آینه بغل سمت راست محدب است. در بعضی از کشورها آینه بغل سمت چپ نیز محدب است. اشیاء قابل رویت در این آینه‌ها، نزدیک‌تر از فاصله‌ای هستند که در آینه نشان داده می‌شود.
- برای تغییر خط حرکت، از آینه داخلی یا دید مستقیم برای تخمین فاصله واقعی خودروهای پشت سر استفاده کنید.

کنترل از راه دور



کلید کنترل از دور آینه‌های بغل واقع بر روی درب راننده، به شما اجازه تنظیم موقعیت آینه‌های بغل چپ و راست را می‌دهد.

⚠️ **اخطار**
 هنگام حرکت خودرو آینه‌های بغل را تنظیم یا تا نکنید. این کار می‌تواند منجر به از دست دادن کنترل خودرو و وقوع تصادف منجر به مرگ، صدمات جدی جسمی یا خسارات مالی شود.

⚠️ **هشدار**
 یخ روی سطح آینه را نتراشید، این کار ممکن است به شیشه آینه آسیب بزند. اگر یخ روی آینه باعث محدودیت حرکت آینه می‌شود، برای تنظیم به آینه فشار وارد نکنید. برای پاک کردن یخ، از اسپری ضد یخ یا یک اسفنج یا پارچه نرم همراه با آب بسیار گرم استفاده کنید.

⚠️ **هشدار**
 اگر یخ روی آینه مانع حرکت آینه می‌شود، با زور آینه را تنظیم نکنید. از اسپری ضد یخ تایید شده (نه ضد یخ رادیاتور) استفاده کرده یا خودرو را به محلی گرم منتقل کنید و اجازه دهید یخ‌ها آب شوند.

- ۱
- ۲
- ۳
- ۴
- ۵
- ۶
- ۷
- ۸
- I

تیب A



ORP042030

تیب B



ORP042030L

نوع برقی

برای باز یا تا کردن آینه بغل، دکمه تا کردن آینه را به شرح زیر فشار دهید.

جهت چپ (1): باز کردن آینه

جهت راست (2): تا کردن آینه

تا کردن آینه بغل

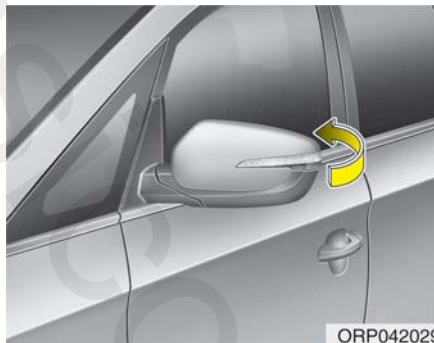

ORP042029

نوع دستی

برای تا کردن آینه بغل، با دست قاب آینه را به سمت عقب خودرو تا کنید.

برای تنظیم موقعیت هر یک از آینه ها، کلید انتخاب آینه (1) را به طرف R یا L برای انتخاب آینه سمت راست یا سمت چپ حرکت دهید، سپس برای تغییر موقعیت آینه انتخابی به بالا، پایین، چپ یا راست، نقطه مربوطه بر روی کلید را فشار دهید.

پس از تنظیم، کلید را در موقعیت خنثی (وسط) قرار دهید تا از تنظیم ناخواسته در اثر برخورد دست، جلوگیری شود.

هشدار

- آینه ها پس از رسیدن به حداکثر زاویه تنظیم متوقف می شوند، ولی موتور آینه تا زمانیکه کلید فشار داده می شود، کار می کند. بیش از زمان لازم برای تنظیم، کلید را فشار ندهید، موتور ممکن است آسیب ببیند.
- سعی نکنید آینه بغل را با دست تنظیم کنید. ممکن است این عمل باعث صدمه دیدن قطعات مکانیزم آینه شود.

دکمه وسط (3، Auto)

آینه را میتوان به صورت اتوماتیک به شرح زیر تا کرده یا باز نمود:

- خودروهای فاقد کلید هوشمند
- حین قفل یا باز کردن دربها با فرستنده کنترل از راه دور، آینه نیز تا شده یا باز میشود.
- خودروهای مجهز به کلید هوشمند
- حین قفل یا باز کردن دربها به وسیله کلید هوشمند آینه نیز تا شده یا باز میشود.
- حین قفل یا باز کردن دربها با دکمه روی دستگیره بیرونی درب سمت راننده، آینه نیز تا شده یا باز می شود.
- هنگام نزدیک شدن به خودرو (در صورت بسته و قفل بودن همه دربها) با در دست داشتن کلید هوشمند آینه باز خواهد شد. (در صورت مجهز بودن)

هشدار 

آینه بغل برقی حتی در حالتی که سوئیچ خودرو در وضعیت قفل LOCK قرار دارد، عمل خواهد کرد. با این وجود، برای جلوگیری از خالی شدن شارژ باتریها، زمانی که موتور خاموش است، طولانی تر از مدت مورد نیاز با آینهها کار نکنید.

هشدار 

در صورتی که آینه شما از نوع برقی است، آینه را با دست خم نکنید، زیرا موتور آینه آسیب خواهد دید.

صفحه نمایشگرها و چراغ‌های نمایشگر

تیب A ■



1. دور سنج
2. سرعت سنج
3. درجه نشان دهنده دمای مایع خنک‌کننده موتور
4. درجه نشان دهنده مقدار سوخت
5. صفحه نمایش LCD
6. چراغ‌های هشدار و نمایشگر (در صورت مجهز بودن)
7. چراغ‌های نمایشگر چراغ‌های راهنما

تیب B ■



- * ممکن است صفحه نمایشگر خودرو شما با صفحه نشان داده شده در تصویر متفاوت باشد. برای اطلاع از جزئیات بیشتر مبحث "نمایشگرها" در این فصل را مطالعه نمایید.

کلیدهای کنترل صفحه نمایشگرها
تنظیم روشنایی صفحه نمایشگرها
(در صورت مجهز بودن)

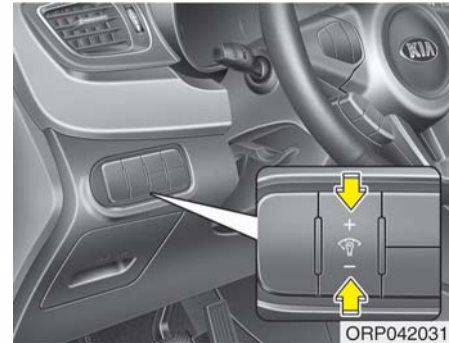

حین قرار داشتن سوئیچ خودرو یا کلید روشن / خاموش موتور Engine Start/Stop Button در وضعیت روشن ON، یا حین روشن بودن چراغ های عقب، کلید تنظیم روشنایی صفحه نمایشگرها ("+" یا "-") را بچرخانید.

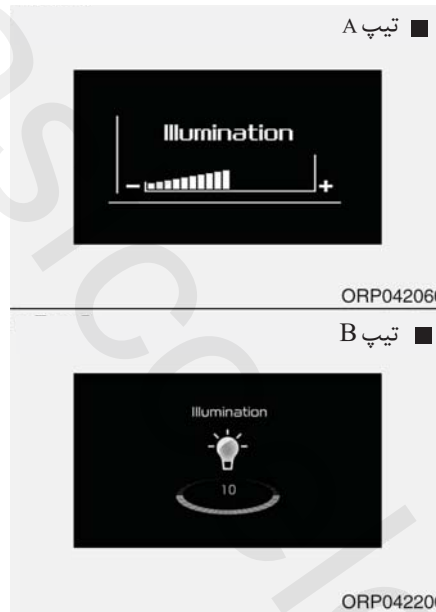

- در صورت نگه داشتن کلید تنظیم روشنایی ("+" یا "-") میزان روشنایی به طور مداوم تغییر می کند.
- در صورت رسیدن میزان روشنایی به حداقل یا حداکثر، آژیر به صدا در می آید.

۱

۲

۳

۴

۵

۶

۷

۸

۹

[تیپ B]

(۱)  : دکمه MODE برای تغییر حالت یا دکمه

SELECT برای انتخاب موارد.

(۲)  : دکمه MOVE برای تغییر موارد یا دکمه

RESET برای صفر کردن موارد.

* برای اطلاع از حالت LCD، مبحث صفحه نمایش

LDC در این فصل را مطالعه نمایید.

کلیدهای کنترل صفحه نمایش LCD



با استفاده از کلیدهای کنترل روی غربلیک فرمان می‌توانید حالت صفحه نمایش LCD را تغییر دهید.

[تیپ A]

(۱)  : دکمه TRIP برای تغییر وضعیت سفری

(۲)  : دکمه RESET برای صفر کردن موارد

یا تنظیم مجدد

نمایشگرها

سرعت سنج

سرعت سنج، سرعت حرکت رو به جلو خودرو را نشان داده و براساس مایل بر ساعت (mph) و یا کیلومتر بر ساعت (km/h) درجه بندی شده است.

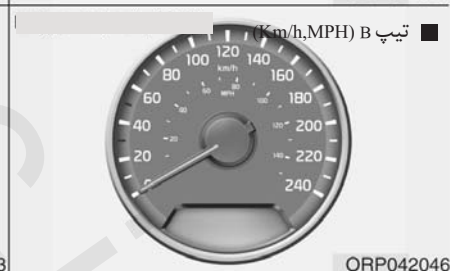
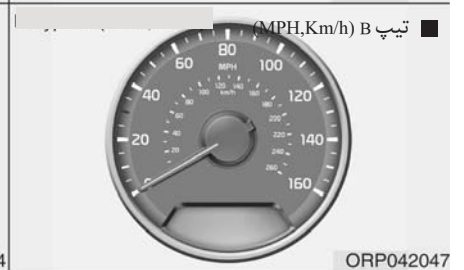
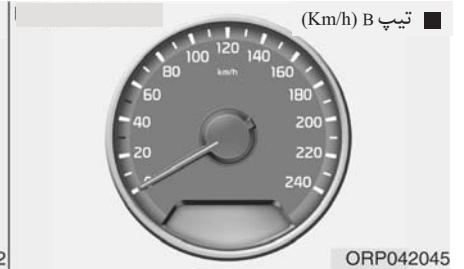

- ۱
- ۲
- ۳
- ۴**
- ۵
- ۶
- ۷
- ۸
- I

دورسنج

هشدار 

هرگز به موتور به حدی گاز ندهید که عقربه نمایشگر به محدوده قرمز رنگ صفحه نمایشگر دورسنج برسد. این عمل می تواند باعث صدمه دیدن شدید موتور شود.

درجه نشان دهنده دمای مایع خنک کننده موتور



هنگامی که سوئیچ خودرو یا دکمه روشن / خاموش موتور Engin Start / Stop Button در موقعیت روشن ON قرار دارد، این نمایشگر دمای مایع خنک کننده موتور را نشان می دهد .

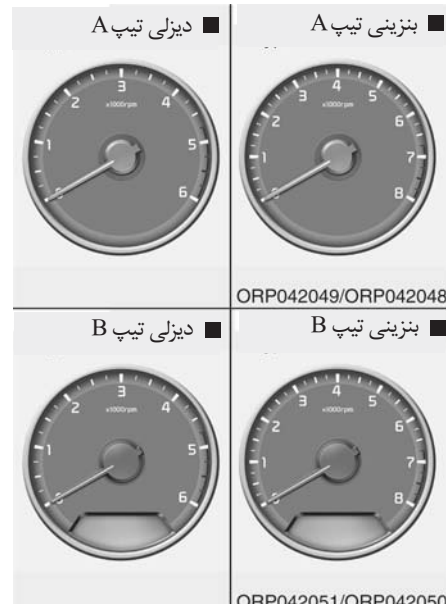

دورسنج، سرعت تقریبی چرخش موتور را برحسب دور در دقیقه (rpm) نشان می دهد. از دورسنج برای انتخاب صحیح نقاط تعویض دنده و جلوگیری از پس زدن موتور و یا جلوگیری از دور بیش از حد موتور، استفاده کنید.

- در شیب ها یا پیچ ها، عقربه درجه نشان دهنده مقدار سوخت ممکن است به دلیل حرکت سوخت در باک مقداری پایین رفته یا چراغ هشدار پایین بودن سوخت زودتر از موعد روشن شود.

⚠️ **اخطار - درجه نشان دهنده مقدار سوخت**

تمام شدن سوخت می تواند سرنشینان خودرو را در معرض خطر قرار دهد.
پس از روشن شدن چراغ هشدار یا نزدیک شدن عقربه نشان دهنده به سطح خالی E یا 0 (خالی)، باید خودرو را متوقف و هرچه زودتر سوخت اضافی تهیه نمایید.

⚠️ **هشدار**

از رانندگی با سوخت بسیار کم خودداری نمایید.
رانندگی با سوخت بسیار کم موجب جرقه زدن نادرست موتور شده و به مبدل کاتالیستی صدمه می زند.

درجه نشان دهنده مقدار سوخت



درجه نشان دهنده، مقدار تقریبی سوخت باقی مانده در باک را نشان می دهد.

*یادآوری

- میزان ظرفیت باک سوخت در فصل ۸ مشخص شده است.
- درجه نشان دهنده مقدار سوخت به چراغ هشدار پایین بودن سوخت مجهز است که حین تقریباً خالی بودن مخزن سوخت روشن می شود.

⚠️ **هشدار**

اگر عقربه نمایشگر از محدوده عادی (نرمال) گذشته و به موقعیت داغ " H یا 130 " نزدیک شد، نشان دهنده گرم شدن بیش از اندازه ای است که می تواند به موتور صدمه بزند.
زمانی که موتور داغ کرده است به رانندگی ادامه ندهید. اگر موتور داغ کرده است، مبحث " داغ کردن موتور " در فصل ۶ را مطالعه نمایید.

⚠️ **اخطار**

هرگز در صورت داغ بودن موتور، درب رادیاتور را باز نکنید. مایع خنک کننده موتور تحت فشار قرار داشته و می تواند باعث سوختگی های شدید شود. قبل از اضافه کردن مایع به مخزن مایع خنک کننده موتور، تا سرد شدن موتور صبر کنید.

۱

۲

۳

۴

۵

۶

۷

۸

۹

کیلومتر شمار

نشانگر دمای هوای بیرون

برای جلوگیری از پرت شدن حواس راننده ممکن است نمایش دمای بیرون بلافاصله همانند دماسنج های عادی تغییر نکند. واحد نمایش دما (از سانتیگراد °C به فارنهایت °F یا از فارنهایت °F به سانتیگراد °C) با استفاده از “تنظیمات کاربر” (یکی از حالات صفحه نمایش LCD) قابل تغییر است.

* برای اطلاع از جزئیات بیشتر، مبحث صفحه نمایش LCD در این فصل را مطالعه نمایید.

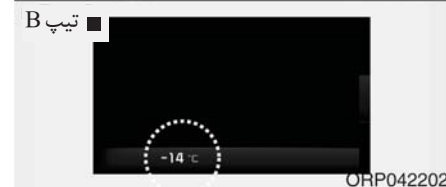
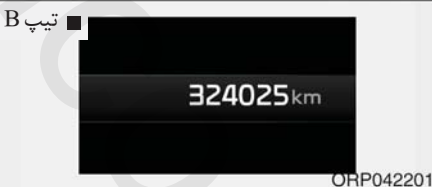
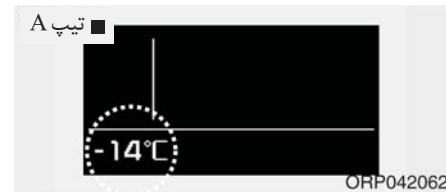

این درجه، نشانگر دمای هوای بیرون در حال حاضر بوده و دما را در فواصل (1°F) (1°C) نشان می دهد. - محدوده عملکرد دماسنج: °C -40 تا °C 60 (-°F 40 تا °F 140)

کیلومتر شمار میزان مسافت کلی طی شده توسط خودرو را نشان می دهد و برای تعیین زمان انجام سرویس های دوره ای مورد استفاده قرار می گیرد. - محدوده عملکرد کیلومتر شمار: 0 تا 999999 کیلومتر یا مایل

نمایشگر وضعیت دسته دنده
نمایشگر وضعیت دنده توماتیک
(در صورت مجهز بودن)

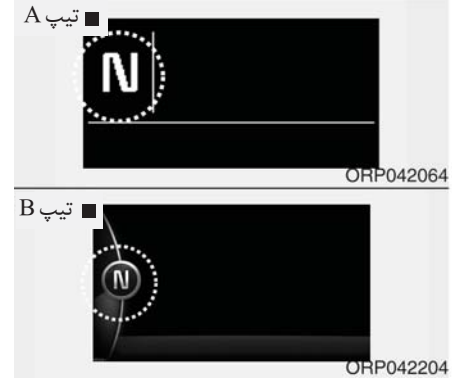

این نمایشگر، دنده انتخابی را نمایش می دهد.

- پارک: P
- دنده عقب: R
- خلاص: N
- درایو: D
- حالت اسپرت (دستی): 1, 2, 3, 4, 5, 6

نمایشگر وضعیت دسته دنده
معمولی (در صورت مجهز بودن)

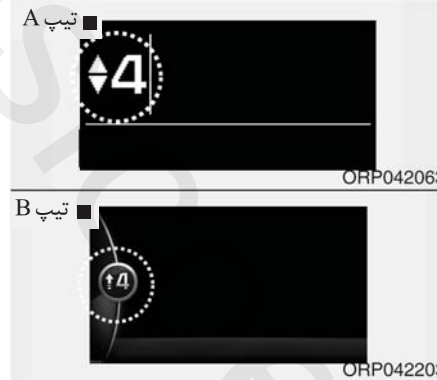

این نمایشگر، دنده بهینه برای

صرفه جویی در مصرف سوخت را نشان می دهد.

- افزایش دنده: ▲2, ▲3, ▲4, ▲5, ▲6
- کاهش دنده: ▼1, ▼2, ▼3, ▼4, ▼5

برای مثال

▲3 : نشانگر بهینه بودن افزایش دنده به دنده سه می باشد (در حال حاضر دسته دنده در دنده دو یا یک قرار دارد).

▼3 : نشانگر بهینه بودن کاهش دنده به دنده سه می باشد. (در حال حاضر دسته دنده در دنده چهار، پنج یا شش قرار دارد).

هرگاه سیستم به طور صحیح عمل نکند، نمایشگر نمایش داده نمی شود.

- ۱
- ۲
- ۳
- ۴
- ۵
- ۶
- ۷
- ۸
- I

صفحه نمایش LCD (در صورت مجهز بودن)
حالات صفحه نمایش LCD (صفحه نمایشگر تیپ B)

توضیحات	نماد	حالت
این حالت اطلاعات سفری همانند کامپیوتر سفر، مصرف سوخت اقتصادی و غیره را نمایش می دهد. برای اطلاع از جزئیات بیشتر مبحث " کامپیوتر سفری " در این فصل را مطالعه نمایید.		کامپیوتر سفری
این حالت فواصل زمانی سرویس و نگهداری (بر اساس مسافت یا روز) و پیغام های هشدار مرتبط با سیستم کنترل فشار باد لاستیک TPMS، مایع شیشه شوی یا سیستم بلند شدن درب موتور فعال را نشان می دهد.		سرویس
در این حالت، می توانید تنظیمات درب، چراغ ها و غیره را تغییر دهید.		تنظیمات کاربر
این حالت، سیستم هشدار خارج شدن از لاین (LDWS) را نشان می دهد. برای اطلاع از جزئیات بیشتر، مبحث " سیستم هشدار خارج شدن از لاین (LDWS) " را در فصل پنج مطالعه نمایید.		LDWS (در صورت مجهز بودن)
این حالت وضعیت سیستم A/V را نشان می دهد.		A/V (در صورت مجهز بودن)
این حالت وضعیت سیستم مسیریابی را نمایش می دهد.		مسیریابی (در صورت مجهز بودن)

* برای کنترل حالات LCD مبحث " کنترل صفحه نمایش LCD " در این فصل را مطالعه نمایید.

مالت زمان سرویس

فواصل زمانی سرویس و نگهداری

برای صفر کردن فواصل زمانی تعمیرات دوره ای به مسافت و روزی که قبلاً وارد سیستم کرده اید، اقدامات زیر را انجام دهید:

- با فشار دادن دکمه RESET ▽ به مدت بیش از ۵ ثانیه، حالت صفر کردن را فعال نمایید، سپس مجدداً دکمه RESET ▽ را بیش از یک ثانیه فشار دهید. (در کشورهای اروپایی)
- دکمه RESET ▽ را بیش از یک ثانیه فشار دهید (در کشورهای غیر اروپایی)



Service required نیاز به سرویس

در صورتی که به موقع و در فواصل زمانی مشخص شده، اقدام به انجام تعمیرات نکنید، هر بار پس از قرار دادن سوئیچ خودرو کلید روشن / خاموش موتور Engin Start / Stop Button در وضعیت روشن ON، پیغام "Service required" به مدت چند ثانیه در صفحه LCD به نمایش در می آید.

Service in سرویس بعدی

این حالت مدت باقی مانده (مسافت یا روز) تا انجام تعمیرات دوره ای بعدی را محاسبه کرده و نمایش می دهد. در صورتی که میزان مسافت باقی مانده به (۱۵۰۰ km / ۱۵۰۰ mi) یا زمان باقی مانده به ۳۰ روز برسد هر بار پس از قرار دادن سوئیچ خودرو یا روشن / خاموش موتور Engin Start / Stop Button در وضعیت روشن ON پیغام "Service in" به مدت چند ثانیه به نمایش در می آید.

۱

۲

۳

۴

۵

۶

۷

۸

۹

۱

۲

۳

۴

۵

۶

۷

۸

I

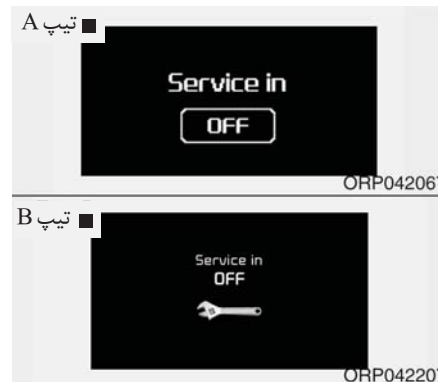

Service in OFF انجام سرویس، خاموش در صورتی که فواصل تعمیر و نگهداری دوره ای وارد نشده باشد، پیغام Service in off در صفحه LCD به نمایش در می آید.

*یادآوری

- در صورت بروز هر کدام از شرایط زیر، ممکن است مسافت و روزها به درستی نمایش داده نشود.
- کابل باتری قطع شده باشد.
 - فیوز قطع شده باشد.
 - شارژر باتری تمام شده باشد.

حالت تنظیمات کاربر

شرح سیستم

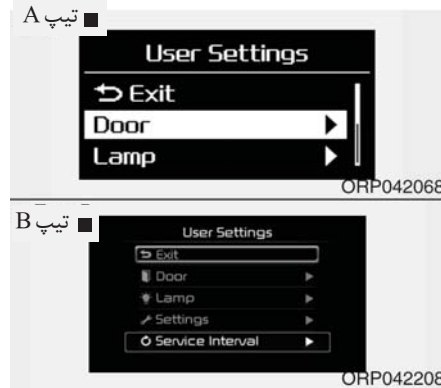

در این حالت، می توانید تنظیمات درب، چراغ ها و غیره را تغییر دهید.

درب ها

قفل اتوماتیک درب ها Auto Door Lock
(در صورت مجهز بودن)

خاموش OFF:

عملکرد قفل شدن اتوماتیک درب ها غیر فعال است.

سرعت Speed:

پس از رسیدن سرعت خودرو به (9.3 mph) 15Km تمام درب ها به طور اتوماتیک قفل می شوند.

اهرم دسته دنده:

در صورتی که دسته دنده اتوماتیک از موقعیت پارک P به موقعیت دنده عقب R ، خلاص N یا درایو D جابه جا شود، تمام درب ها به طور اتوماتیک قفل می شوند.

باز شدن اتوماتیک قفل درب ها Auto Door UnLock
(در صورت مجهز بودن)

خاموش OFF:

عملکرد قفل شدن اتوماتیک درب ها غیرفعال می شود.

بیرون بودن کلید یا قطع شدن برق:

Key Out Or Power Off

پس از برداشتن سوئیچ خودرو از مغزی قفل فرمان یا قرار دادن دکمه روشن / خاموش موتور Engine Start/Stop Button در وضعیت خاموش OFF ، قفل تمام درب ها به طور اتوماتیک باز می شود.

دسته دنده Shift lever:

در صورتی که دسته دنده اتوماتیک در وضعیت P قرار گیرد، قفل تمام درب ها به طور اتوماتیک باز می شود.



چراغ Lamp

تاخیر چراغ های جلو (در صورت مجهز بودن)

Head Lamp Delany

در صورت تیک خوردن این مورد، عملکردهای تاخیر و خوش آمدگویی چراغ های جلو فعال می شود.

چراغ خوش آمدگویی (در صورت مجهز بودن)

Welcome Light

در صورت تیک خوردن این مورد، عملکرد چراغ های خوش آمدگویی زیر آینه های بغل فعال می شود.

سیگنال دور زدن با یک ضربه

(در صورت مجهز بودن)

Auto Triple Turn

در صورت تیک خوردن این مورد، حین فشار لحظه ای دسته راهنما، چراغ های راهنما برای تغییر لاین ۳، ۵ و ۷ بار چشمک می زند.

آژیر تایید (در صورت مجهز بودن)

Horn Feed back

- OFF خاموش : عملکرد آژیر تایید غیر فعال می شود.
- On روشن:

پس از بستن درب ها با فشار دکمه قفل روی فرستنده از راه دور، در صورت فشار مجدد دکمه قفل ظرف ۴ ثانیه، آژیر یکبار به صدا در می آید تا نشان دهد تمام درب ها قفل شده اند.

تنظیمات Settings

صدای SPAS (در صورت مجهز بودن)

میزان صدای دلخواه SPAS voice برای نمایش در صفحه LCD را انتخاب نمایید.

واحد دما

Temperature Unit

واحد نمایش دمای هوا را از سانتیگراد °C به فارنهایت °F یا بالعکس تغییر دهید.

آهنگ خوش آمدگویی

Welcome Sound

در صورت تیک خوردن این مورد، عملکرد آهنگ پیشواز فعال می شود.

نمایشگر وضعیت دنده (در صورت مجهز بودن)

Shift Indicator

در صورت تیک خوردن این مورد، عملکرد نمایشگر وضعیت دنده فعال خواهد شد.

برای اطلاع از جزئیات بیشتر مبحث " صفحه نمایشگرها" در این فصل را مطالعه نمایید.

۱

۲

۳

۴

۵

۶

۷

۸

۹

فواصل زمانی تعمیر و نگهداری
(در صورت مجهز بودن)
Service Interval



در این حالت، می توانید عملکرد فواصل زمانی تعمیر و نگهداری را بر اساس مسافت (mi یا km) و مدت زمان (ماه) فعال کنید.

***یادآوری**

در صورتی که به فواصل زمانی تعمیر و نگهداری در خودرو دسترسی ندارید، توصیه می شود با عاملیت مجاز کیا تماس حاصل نمایید

صفر کردن متوسط مصرف سوخت اقتصادی
AVG Fuel Eco Reset

- Auto Reset — صفر شدن اتوماتیک: متوسط مصرف سوخت اقتصادی حین سوختگیری به طور اتوماتیک صفر می شود.
- Manual Reset صفر کردن دستی: متوسط مصرف سوخت اقتصادی حین سوخت گیری به طور اتوماتیک صفر نمی شود. برای اطلاع از جزئیات بیشتر، مبحث "کامپیوتر سفری" در این فصل را مطالعه نمایید.

زبان Language

زبان دلخواه برای نمایش در صفحه LCD انتخاب نمایید.

۱

۲

۳

۴

۵

۶

۷

۸

۹

وضعیت مسیریاب (در صورت مجهز بودن)

Turn By Turn Mode



این حالت، وضعیت سیستم مسیریاب را نشان می‌دهد.

سیستم صوتی/تصویری (در صورت مجهز بودن)

A/V Mode

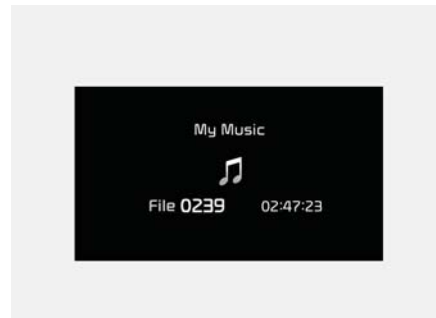

این حالت، وضعیت سیستم صوتی / تصویری را نشان می‌دهد.

۱

۲

۳

۴

۵

۶

۷

۸

۱

Press Start Button While Turn Steering

حین چرخاندن غریبک فرمان، دکمه استارت را فشار دهید
(در خودروهای مجهز به کلید هوشمند)



- در صورت قفل نشدن عادی غریبک فرمان حین فشار دکمه روشن/خاموش موتور Button Engine Start/Stop این پیغام هشدار به نمایش در می آید.
- این پیغام به معنی فشار دادن دکمه روشن/خاموش موتور Button Engine Start/Stop همزمان با چرخاندن غریبک فرمان به چپ و راست می باشد.

Low Key Battery

باتری کلید خالی است



- (در خودروهای مجهز به کلید هوشمند) در صورت خالی شدن باتری کلید هوشمند، حین قرار دادن دکمه /خاموش موتور Button Engine Start/ Stop در وضعیت خاموش OFF ، این پیغام هشدار بر صفحه LCD به نمایش در می آید.

پیغام های هشدار (در صورت مجهز بودن)

Shift to "P" Position

دسته دنده را در وضعیت پارک P قرار دهید
(در خودروهای مجهز به کلید هوشمند و گیربکس اتوماتیک)

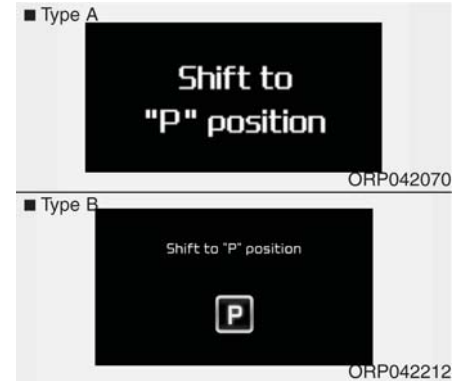

- در صورتی که بدون قرار دادن دسته دنده در وضعیت پارک، اقدام به خاموش نمودن موتور نمایید، این پیغام هشدار بر روی صفحه LCD نمایش داده می شود.
- در این حالت با فشار دکمه روشن/خاموش موتور Button Engine Start/ Stop ، دکمه به وضعیت تجهیزات جانبی ACC تغییر می کند (در این حالت با فشار مجدد، دکمه در حالت روشن ON قرار می گیرد).



Press brake pedal to start engine

برای استارت موتور، پدال ترمز را فشار دهید
(در خودروهای مجهز به کلید هوشمند و گیربکس اتوماتیک)

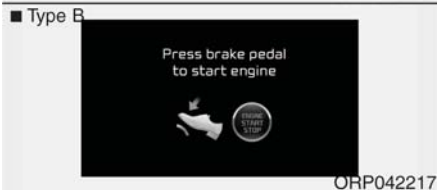
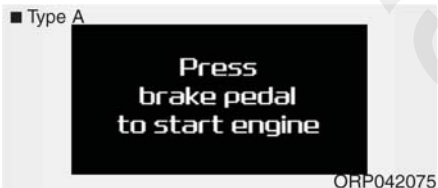

Check Steering Wheel Lock System

سیستم قفل غربیلک فرمان را کنترل نمایید
(در خودروهای مجهز به کلید هوشمند)



Steering Wheel Unlocked

غربیلک فرمان قفل نشده است
(در خودروهای مجهز به کلید هوشمند)



- در صورتی که بدون فشار دادن پدال ترمز، دوبار دکمه روشن / خاموش موتور Engine Start/Stop Button را فشار دهید، دکمه در وضعیت تجهیزات جانبی ACC قرار می گیرد.
- این پیغام به معنای لزوم فشار پدال ترمز برای استارت زدن موتور است.

- در صورتی که حین قرار دادن دکمه روشن / خاموش موتور Engine Start/Stop Button در وضعیت خاموش OFF، غربیلک فرمان به طور عادی قفل نشود، این پیغام هشدار در صفحه LCD به نمایش درمی آید.

- در صورت قفل نشدن غربیلک فرمان حین قرار دادن دکمه روشن / خاموش موتور Engine Start/Stop Button به وضعیت خاموش OFF، این پیغام هشدار به نمایش در می آید.

Key not detected
کلید شناسایی نشد
(در خودروهای مجهز به کلید هوشمند)



- در صورتی که حین فشار دکمه روشن/خاموش موتور Engine Start/Stop Button ، کلید هوشمند شناسایی نشود، پیغام هشدار در صفحه LCD به نمایش در می آید.

Key not in vehicle
کلید در خودرو نیست
(در خودروهای مجهز به کلید هوشمند)



- در صورتی که حین فشار دکمه روشن/خاموش موتور Engine Start/Stop Button ، کلید در خودرو نباشد، پیغام هشدار در صفحه LCD به نمایش در می آید.
- این پیغام به معنای لزوم همراه داشتن کلید هوشمند است.

Press clutch pedal to start engine
برای استارت زدن، پدال کلاچ را فشار دهید
(در خودروهای مجهز به کلید هوشمند و گیربکس معمولی)



- در صورتی که بدون فشار پدال کلاچ، دوبار دکمه روشن/خاموش موتور Engine Start/Stop Button فشار داده شود، دکمه در وضعیت تجهیزات جانبی ACC قرار گرفته و پیغام هشدار در صفحه LCD به نمایش در می آید.
- این پیغام به معنای لزوم فشار پدال کلاچ برای استارت زدن موتور است.

۱

۲

۳

۴

۵

۶

۷

۸

۹

۱۰

Check brake switch fuse

فیوز ترمز را کنترل نمایید

(در خودروهای مجهز به کلید هوشمند و گیریکس اتوماتیک)

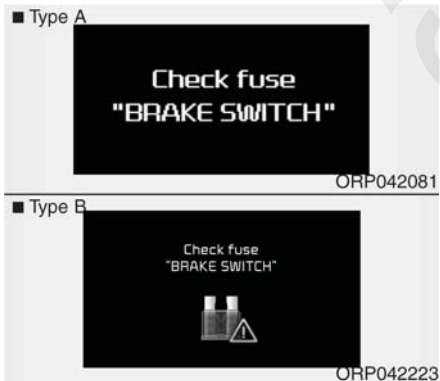

Press start button with smart key

دکمه استارت را به وسیله کلید هوشمند فشار دهید

(در خودروهای مجهز به کلید هوشمند)



Press start button again

مجدداً دکمه استارت را فشار دهید

(در خودروهای مجهز به کلید هوشمند)



- در صورتی که فیوز جدا شده یا سوخته باشد، پیغام هشدار در صفحه LCD به نمایش در می آید.
- این پیغام به معنای لزوم تعویض فیوز ترمز با فیوز نو می باشد. در صورت عدم امکان تعویض فیوز می توانید با فشار دکمه روشن/خاموش موتور Engine Start/Stop Button به مدت ۱۰ ثانیه در وضعیت تجهیزات جانبی ACC، موتور را استارت بزنید.

- در صورت فشار دکمه روشن/خاموش موتور Engine Start/Stop Button حین نمایش پیغام Key not electeded، این پیغام هشدار در صفحه به نمایش در می آید.
- در تمام این مدت، چراغ نمایشگر سیستم ایموبلایزر چشمک می زند.

- در صورتی که به دلیل وجود نقص در سیستم دکمه روشن/خاموش موتور Engine Start/Stop Button نتوانید موتور را استارت بزنید، پیغام هشدار در صفحه LCD به نمایش در می آید.
- این پیغام به معنای امکان استارت زدن موتور با فشار مجدد دکمه روشن/خاموش موتور Engine Start/Stop Button است.
- در صورتی که هر بار حین فشار دکمه روشن/خاموش موتور Engine Start/Stop Button این پیغام به نمایش در می آید، توصیه می شود با عاملیت مجاز کیا تماس حاصل نمایید.

Tailgate open
(صندوق عقب باز است)

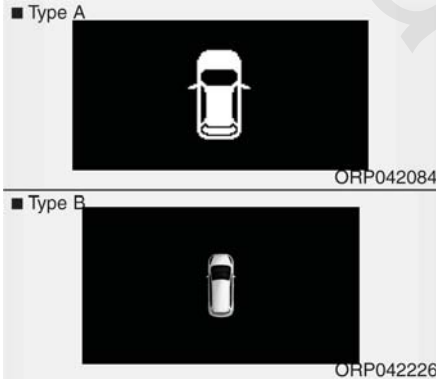

• این پیغام به معنای باز بودن صندوق عقب است.

Door open
(درب باز است)

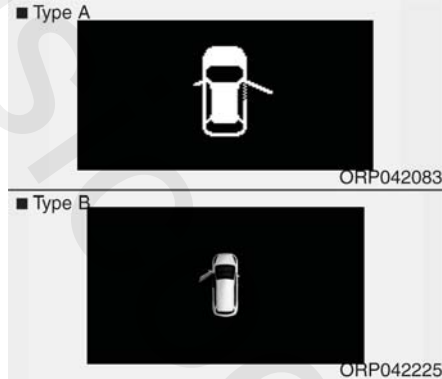

• این پیغام به معنای باز بودن درب است.

Shift to "P" or "N" to start engine
برای استارت موتور، دسته دنده را در وضعیت "N" یا "P" قرار دهید.
(در خودروهای مجهز به کلید هوشمند و گیربکس اتوماتیک)

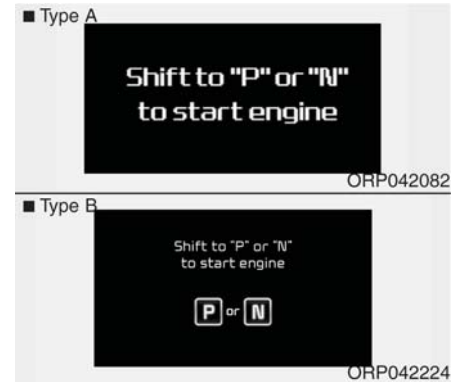

• در صورت اقدام به استارت موتور حین قرار داشتن دسته دنده در هر وضعیتی بجز پارک P یا خلاص N ، پیغام هشدار در صفحه LCD به نمایش در می آید.

***یادآوری**

حین قرار داشتن دسته دنده در وضعیت خلاص N می توان موتور را استارت زد. اما برای ایمنی خود، بهتر است حین استارت زدن موتور، دسته دنده را در وضعیت پارک P قرار دهید.

۱

۲

۳

۴

۵

۶

۷

۸

۹

Turn on "Fuse SWITCH"

کلید فیوز را روشن کنید



- در صورتی که کلید فیوز زیر غربلیک فرمان در موقعیت خاموش OFF قرار داشته باشد، پیغام هشدار در صفحه LCD به نمایش در می آید.
 - این پیغام به معنای لزوم روشن کردن کلید فیوز است.
- برای اطلاع از جزئیات بیشتر مبحث "فیوزها" فصل ۷ را مطالعه نمایید.

Low Washer Fluid

سطح مایع شیشه شوی پایین است (در صورت مجهز بودن)



- در صورتی که میزان مایع شیشه شوی داخل مخزن نزدیک به خالی باشد، پیغام هشدار در صفحه LCD به نمایش در می آید.
- این پیغام به معنای لزوم پرکردن مخزن مایع شیشه شوی است.

Sunroof Open

سقف برقی باز است (در صورت مجهز بودن)



- در صورت خاموش کردن موتور سپس بازکردن درب سمت راننده و حین باز بودن سان روف، پیغام هشدار در صفحه LCD به نمایش در می آید.

کامپیوتر سفری

مروری بر کامپیوتر سفری

شرح

کامپیوتر سفری سیستم کنترل میکرو کامپیوتری است که اطلاعات مرتبط با رانندگی را در اختیار راننده قرار می دهد.

*یادآوری

در صورت جدا شدن باتری برخی اطلاعات ذخیره شده در کامپیوتر سفری ، برای مثال سرعت متوسط خودرو صفر می شوند.

- ۱
- ۲
- ۳
- ۴
- ۵
- ۶
- ۷
- ۸
- I

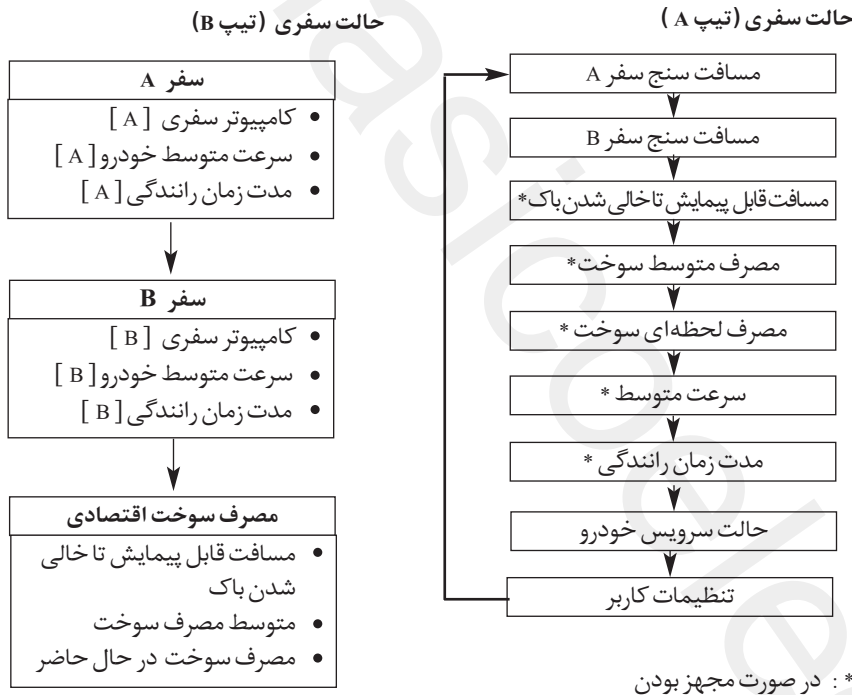

* : در صورت مجهز بودن

برای تغییر حالت سفری دکمه MOVE، ▽ رافشار دهید.

برای تغییر حالت سفری " دکمه TRIP، رافشار دهید.

کامپیوتر سفری

(1) Tripmeter

- کامپیوتر سفری، کل مسافت طی شده از آخرین صفر شدن کامپیوتر سفری را نشان می دهد.
- محدوده مسافت نمایشی (تیپ A): 0.0 تا 999.99 کیلومتر یا مایل
- (تیپ B): 0.0 تا 9999.9 کیلومتر یا مایل
- برای صفر کردن کامپیوتر سفری حین نمایش کامپیوتر سفری، دکمه RESET ▽، روی غربیلک فرمان را بیش از یک ثانیه فشار دهید.

*یادآوری

- در صورت رانندگی کمتر از 50 m (0.03 mi) یا مدت رانندگی کمتر از ۱۰ ثانیه پس از قرار دادن سوئیچ یا دکمه روشن/خاموش موتور Engine Start/Stop Button در وضعیت روشن ON، سرعت متوسط خودرو نمایش داده نمی شود.
- حتی اگر خودرو بی حرکت باشد، تا زمانی که موتور روشن است، سرعت متوسط خودرو محاسبه می شود.

مدت زمان سپری شده : (3) Elapsed Time

- مدت زمان سپری شده، کل زمان رانندگی پس از آخرین صفر کردن مدت زمان سپری شده را نمایش می دهد.
- محدوده زمان نمایش: 0:00 تا 99:59 (hh:mm)
- برای صفر کردن مدت زمان سپری شده، حین نمایش مدت زمان سپری شده دکمه RESET، روی غربیلک فرمان را بیش از یک ثانیه فشار دهید.

*یادآوری

- حتی در صورتی که خودرو بی حرکت باشد، تا زمانی که موتور روشن است، مدت زمان سپری شده محاسبه می شود.

(2) Average Vehicle speed سرعت متوسط خودرو

- سرعت متوسط خودرو، با استفاده از کل مسافت پیموده شده و مدت زمان رانندگی از آخرین صفر کردن سرعت متوسط خودرو محاسبه می شود.
- محدوده سرعت نمایشی 0 تا 240 km/h یا 0 تا 160 MPH
- برای صفر کردن سرعت متوسط خودرو، حین نمایش سرعت متوسط خودرو، دکمه RESET، روی غربیلک فرمان را بیش از یک ثانیه فشار دهید.

تیپ A



ORP042088

تیپ B



ORP042230

مصرف اقتصادی سوخت

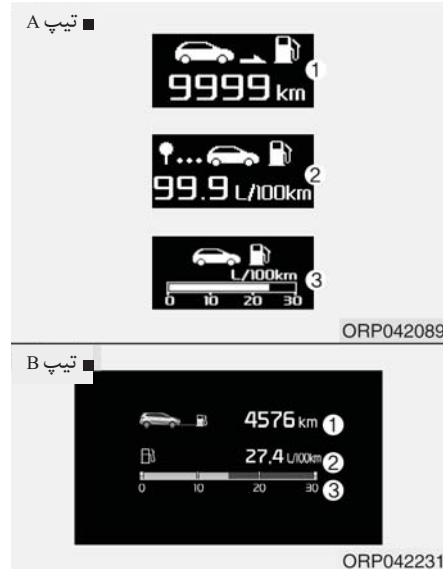

- ۱
- ۲
- ۳
- ۴
- ۵
- ۶
- ۷
- ۸
- ۹

(1) Distance To Empty

مسافت قابل پیمایش تا خالی شدن باک

- مسافت قابل پیمایش تا خالی شدن باک، براساس مسافتی که خودرو با سوخت باقی مانده می تواند حرکت کند، تخمین زده می شود.
- محدوده مسافت نمایشی: 50 تا 990 km یا 30 تا 990 mi
- در صورتی که مسافت تخمین زده شده کمتر از 50 km (30 mi) باشد، کامپیوتر سفری " - - - " را به عنوان مسافت قابل پیمایش تا خالی شدن باک نمایش خواهد داد.

*یادآوری

- اگر خودرو بر روی زمین مسطح قرار نداشته باشد یا برق باتری قطع شده باشد، مسافت قابل پیمایش تا خالی شدن باک به درستی نمایش داده نمی شود.
- ممکن است میزان مسافت واقعی قابل پیمایش و مسافت تخمین زده شده با هم تفاوت داشته باشند چرا که این مقدار تخمینی است.
- در صورت سوختگیری به میزان کمتر از ۶L، سیستم کامپیوتر سفری، سوخت اضافه شده را محاسبه نخواهد کرد.
- مصرف سوخت اقتصادی و مسافت باقی ماند تا خالی شدن باک براساس شرایط رانندگی، عادات رانندگی و شرایط خودرو ممکن است به طور چشم گیری تفاوت داشته باشند.

(2) Average Fuel Economy

- متوسط مصرف سوخت، بر اساس کل مسافت طی شده و مصرف سوخت از آخرین صفر شدن متوسط مصرف سوخت محاسبه می شود.
- محدوده متوسط مصرف سوخت نمایشی: 0.0 تا 99.9 L/100 km یا MPG
- متوسط مصرف سوخت را می توان به طور اتوماتیک یا دستی صفر کرد.

صفر کردن دستی

برای صفر کردن دستی متوسط مصرف سوخت، حین نمایش متوسط مصرف سوخت، دکمه RESET ، ▽ روی غربیلک فرمان را بیش از یک ثانیه فشار دهید.

صفر کردن اتوماتیک

برای صفر شدن اتوماتیک متوسط مصرف سوخت حین سوختگیری، در منوی تنظیمات کاربر "Setting User" صفحه نمایش LCD ، حالت "Auto Reset" را انتخاب نمایید (مبحث "تنظیمات صفحه نمایش LCD" را مطالعه نمایید).
در حالت "صفر شدن اتوماتیک" ، بعد از سوختگیری به میزان بیش از 6 L و رسیدن سرعت خودرو به بیش از 1 km/h ، متوسط مصرف سوخت صفر (- -) می‌شود.

*یادآوری

در صورت رانندگی کمتر از 10 ثانیه یا و 50 m ، پس از قرار دادن سوئیچ یا دکمه روشن/خاموش موتور Engine Start/Stop Button در وضعیت روشن ON ، متوسط مصرف سوخت میزان صحیح را نشان نخواهد داد.

مصرف سوخت در حال حاضر

(3) Instant Fuel Economy

- این حالت پس از رسیدن سرعت خودرو به بیش از 10 km/h ، مصرف سوخت چند ثانیه اخیر را نشان می‌دهد .
- محدوده مصرف سوخت نمایشی :

0.0 تا 20 لیتر L/100Km

یا 0.0 تا 50 MPG

۱

۲

۳

۴

۵

۶

۷

۸

۹

هشدار دهنده ها و نمایشگرها

چراغ های هشدار

*یادآوری - چراغ های هشدار

پس از استارت زدن موتور از خاموش شدن تمام چراغ های هشدار اطمینان حاصل نمایید. در صورتی که چراغی هنوز روشن است ، مشکلی وجود دارد که باید به آن توجه شود.

۱

۲

۳

۴

۵

۶

۷

۸

I

چراغ هشدار کیسه هوا



چراغ هشدار کمربند ایمنی



این چراغ هشدار بسته نبودن کمربند ایمنی را به راننده یادآوری می کند.

برای اطلاع از جزئیات بیشتر، مبحث "کمربند ایمنی" در فصل ۳ را مطالعه نمایید.

این چراغ هشدار زمانی روشن می شود که :

- هنگامی که سوئیچ یا دکمه روشن/خاموش موتور Engine Start/Stop Button در وضعیت روشن ON قرار گیرد.
- چراغ هشدار حدود ۶ ثانیه روشن مانده و سپس خاموش می شود.
- هنگامی که نقصی در سیستم SRS وجود داشته باشد. در این صورت، توصیه می شود در اولین فرصت ممکن برای کنترل خودرو به عاملیت مجاز کیا مراجعه نمایید.



چراغ هشدار ترمز پارک و چراغ هشدار پایین بودن سطح روغن ترمز

این چراغ هشدار زمانی روشن می شود که :

- هنگامی که سوئیچ یا دکمه روشن / خاموش موتور Engine Start/Stop Button در وضعیت روشن ON قرار گیرد.
- چراغ حدود ۳ ثانیه روشن می ماند.
- تا زمانی که ترمز پارک درگیر است، روشن می ماند.
- هنگامی که ترمز پارک درگیر شده باشد.
- هنگامی که سطح روغن ترمز داخل مخزن پایین باشد.
- در صورتی که حین آزاد بودن ترمز پارک، چراغ هشدار روشن بماند، میزان روغن ترمز داخل مخزن پایین است.

در صورت پایین بودن میزان روغن ترمز داخل مخزن روغن ترمز:

۱. تا نزدیکترین مکان امن با دقت رانندگی نموده و خودرو را متوقف کنید.
 ۲. حین خاموش بودن موتور، بلافاصله سطح روغن ترمز را کنترل نموده و به میزان لازم روغن ترمز بیافزایید (برای اطلاع از جزئیات بیشتر، مبحث "روغن ترمز" در فصل ۷ را مطالعه نمایید).
- سپس تمام قطعات ترمز را از نظر نشتی روغن بررسی نمایید. در صورتی که نشتی در سیستم لوله های ترمز دیده می شود، چراغ هشدار ترمز روشن مانده است یا ترمزها به درستی عمل نمی کند با خودرو رانندگی نکنید.
- در این صورت، توصیه می شود خودرو را تا عاملیت مجاز کیا بکسل نموده و در آنجا بازرسی نمایید.

سیستم ترمز ضربداری دوبل

خودروی شما به سیستم ترمز ضربداری دوبل مجهز است به این معنا که حتی اگر یکی از سیستم های ترمز دوبل دچار مشکل شده باشد، همچنان می توانید روی دو چرخ ترمز کنید. حین عملکرد فقط یکی از سیستم های دوبل، برای توقف خودرو به فشار و جابجایی بیش از اندازه معمول پدال ترمز نیاز است. همچنین، با عملکرد فقط یکی از دو سیستم ترمز، مسافت ترمزگیری خودرو نیز افزایش می یابد. اگر هنگام رانندگی، ترمز عمل نکند، برای کمک گرفتن از ترمز موتوری، دنده را به دنده سنگین تر تعویض کرده و هر چه زودتر با رعایت ایمنی در مکانی ایمن توقف کنید.

⚠️ **اخطار - چراغ هشدار ترمز و چراغ**

هشدار پایین بودن سطح روغن ترمز رانندگی حین روشن بودن چراغ هشدار خطرناک است. در صورتی که حین آزاد بودن ترمز پارک، چراغ هشدار ترمز و چراغ هشدار پایین بودن سطح ترمز روشن شود، بیانگر کم بودن میزان روغن ترمز است. در این صورت، در اولین فرصت ممکن برای کنترل و بازرسی خودرو به عاملیت مجاز کیا مراجعه نمایید.

چراغ هشدار سیستم ترمز ضد قفل (ABS)

این چراغ هشدار زمانی روشن می شود که :

- هنگامی که سوئیچ یا دکمه روشن / خاموش موتور Engine Start/Stop Button در وضعیت روشن ON قرار دارد.
 - چراغ حدود ۳ ثانیه روشن مانده و سپس خاموش می شود.
 - هنگامی که نقصی در سیستم ABS وجود دارد (سیستم ترمزگیری عادی بدون کمک سیستم ترمز ضد قفل عمل خواهد کرد).
- در این صورت توصیه می شود برای کنترل و بازرسی خودرو به عاملیت مجاز کیا مراجعه نمایید.



چراغ هشدار سیستم توزیع الکتریکی نیروی ترمز (EBD)

- زمانی این دو چراغ هشدار حین رانندگی همزمان روشن می شوند که :
- هنگامی که سیستم ABS و ترمز معمول خودرو به طور عادی عمل نکنند. در این حالت، توصیه می شود برای کنترل و بازرسی خودرو به عاملیت مجاز کیا مراجعه نمایید.



⚠️ **اخطار**

اگر هر دو چراغ هشدار ABS و چراغ ترمز دستی و سطح روغن ترمز روشن شده و روشن باقی بمانند، سیستم ترمز خودرو شما به طور عادی (نرمال) عمل نخواهد کرد، لذا در هنگام ترمز ناگهانی ممکن است با وضعیت غیر منتظره و خطرناک مواجه شوید. در این وضعیت از رانندگی با سرعت زیاد و ترمز ناگهانی خودداری کنید. توصیه می شود با مراجعه به عاملیت مجاز کیا، هر چه زودتر خودرو را مورد بازرسی و کنترل قرار دهید.



چراغ هشدار سیستم فرمان برقی (EPS) (در صورت مجهز بودن)

- این چراغ هشدار در زمانی روشن می شود که:
- هنگامی که سوئیچ یا دکمه روشن / خاموش موتور Engine Start/Stop Button در وضعیت روشن ON قرار داشته باشد.
 - چراغ تا استارت زدن موتور روشن می ماند.
 - هنگامی که نقصی در سیستم EPS وجود داشته باشد.
- در این صورت، توصیه می شود در اولین فرصت ممکن به عاملیت مجاز کیا مراجعه نمایید.

EPB

چراغ هشدار ترمز پارک برقی (EPB) (در صورت مجهز بودن)

- این چراغ هشدار در زمانی روشن می شود که:
- هنگامی که سوئیچ یا دکمه روشن / خاموش موتور Engine start/Stop button در وضعیت روشن ON قرار داشته باشد.
 - چراغ به مدت ۳ ثانیه روشن می ماند و سپس خاموش می شود.
 - هنگامی که نقصی در سیستم EPB وجود داشته باشد.
- در این صورت توصیه می شود در اولین فرصت ممکن به عاملیت مجاز کیا مراجعه نمایید.

*پادآوری - چراغ هشدار ترمز پارک برقی (EPB)

زمانیکه چراغ نشانگر کنترل پایداری الکترونیکی (ESC) روشن باشد، چراغ هشدار ترمز پارک برقی (EPB) روشن می شود که ظاهراً نشان می دهد ESC به درستی کار نمی کند (البته این نقص EPB به شمار نمی آید)

*پادآوری - چراغ هشدار سیستم توزیع

الکترونیکی نیروی ترمز (EBD)

زمانی که چراغ هشدار ABS روشن است یا چراغ هشدار ABS و چراغ هشدار پایین بودن سطح روغن ترمز همزمان روشن هستند، سرعت سنج، کیلومتر شمار، کیلومتر شمار سفری عمل نخواهد کرد. همچنین ممکن است چراغ هشدار EPS روشن شده، چرخاندن فرمان به نیروی بیشتری نیاز داشته باشد.

در این حالت، توصیه می شود در اولین فرصت ممکن برای کنترل و بازرسی به عاملیت مجاز کیا مراجعه نمایید.

چراغ نمایشگر وجود عیب (MIL)



- این چراغ هشدار زمانی روشن می شود که :
- هنگامی که سوئیچ یا دکمه روشن / خاموش موتور Engine Start/Stop Button در وضعیت روشن ON قرار داشته باشد.
- چراغ تا استارت زدن موتور روشن می ماند.
- هنگامی که نقصی در سیستم کنترل گازهای آلاینده خودرو وجود دارد .
- در این صورت، توصیه می شود برای کنترل و بازرسی خودرو به عاملیت مجاز کیا مراجعه نمایید.

هشدار - چراغ نمایشگر وجود

نقص (MIL)

رانندگی حین روشن بودن چراغ نمایشگر وجود عیب (MIL) ممکن است به سیستم کنترل گازهای آلاینده صدمه زده، منجر به کاهش عمر مفید و یا مصرف سوخت غیر اقتصادی گردد.

هشدار - موتور بنزینی



اگر چراغ نمایشگر وجود عیب (MIL) روشن شود، احتمال صدمه به کانورتور کاتالیستی که می تواند منجر به از دست دادن قدرت موتور شود وجود دارد. در این صورت توصیه می شود در اولین فرصت با مراجعه به عاملیت مجاز کیا سیستم فیلتر ذرات ریز را مورد بازرسی قرار دهید.

هشدار - موتور دیزلی با DPF



(در صورت مجهز بودن)

در صورت چشمک زدن چراغ نشانگر عیب (MIL)، این چراغ بروز شرایط زیر امکان دارد از حالت چشمک زن خارج شود.

- با سرعت بیش از ۶۰km/h (۳km/h)،
یا

- با دور موتور بیش از ۱۵۰۰rpm تا ۲۰۰۰ و دنده بالاتر از ۲ برای مدتی مشخص (حدود ۲۵ دقیقه).

در صورتیکه چشمک زدن چراغ نمایشگر وجود عیب (MIL)، ادامه پیدا کرد، توصیه می شود برای کنترل سیستم DPF به نمایندگی مجاز کیا مراجعه نمایید.

در صورتیکه حین چشمک زدن چراغ نمایشگر وجود عیب، برای مدت طولانی به رانندگی ادامه دهید، سیستم DPF صدمه دیده و مصرف سوخت بالایی رود.



چراغ هشدار دمای مایع خنک کننده موتور (در صورت مجهز بودن)

این چراغ هشدار زمانی روشن می شود که :

- هنگامی که مایع خنک کننده موتور بیشتر از 120°C (248°F) باشد. بدین معنی که موتور بیش از حد داغ شده و ممکن است صدمه ببیند.
- در صورت داغ کردن و جوش آمدن موتور، مبحث "جوش آوردن موتور" در فصل ۶ را مطالعه نمایید.



چراغ هشدار سیستم شارژ باتری

این چراغ هشدار زمانی روشن می شود که :

- هنگامی که سوئیچ یا دکمه روشن/خاموش موتور Engine Start/Stop Button در وضعیت روشن ON قرار داشته باشد.
- تا استارت خوردن موتور، این چراغ روشن می ماند.
- هنگامی که نقصی در سیستم دینام یا سیستم شارژ الکتریکی بوجود آمده باشد.

اگر نقصی در سیستم دینام یا سیستم شارژ الکتریکی وجود داشت :

۱. تا رسیدن به نزدیک ترین مکان ایمن، با دقت رانندگی کرده و سپس خودرو را متوقف نمایید.
۲. موتور را خاموش کرده و تسمه دینام را از نظر شل بودن یا پارگی بازدید و کنترل کنید و اگر تسمه صحیح و مناسب است، ممکن است نقص در سیستم شارژ الکتریکی وجود داشته باشد. در این صورت، توصیه می شود در اولین فرصت ممکن برای کنترل و بازرسی خودرو به عاملیت مجاز کیا مراجعه نمایید.

⚠ هشدار - موتور دیزلی

اگر چراغ نمایشگر وجود عیب (MIL) در سیستم چشمک بزند، در سیستم سوخت مشکلی وجود دارد که می تواند منجر به از دست دادن قدرت موتور، صدای موتور و سوختن ناقص گردد. در این صورت توصیه می شود با مراجعه به عاملیت مجاز کیاسیستم موتور را مورد بازرسی قرار دهید.

⚠ هشدار - داغ شدن بیش از حد موتور
حین داغ شدن بیش از حد موتور به رانندگی ادامه ندهید. در غیر این صورت ممکن است موتور صدمه ببیند.

چراغ هشدار پایین بودن فشار روغن موتور



این چراغ هشدار زمانی روشن می شود که :

- هنگامی که سوئیچ یا دکمه روشن/خاموش موتور Engine Start/Stop Button در وضعیت روشن ON قرار داشته باشد.
- تا استارت خوردن موتور، چراغ روشن می ماند.
- هنگامی که فشار روغن موتور پایین باشد.

در صورت پایین بودن فشار روغن موتور :

۱. تا رسیدن به نزدیک ترین مکان ایمن، با دقت رانندگی کرده و سپس خودرو را متوقف نمایید.
۲. موتور را خاموش کرده و سطح روغن موتور را کنترل کنید (برای اطلاع از جزئیات بیشتر مبحث " روغن موتور" در فصل ۷ را مطالعه کنید). در صورت پایین بودن سطح روغن موتور، به میزان کافی روغن بیافزایید. در صورتی که پس از افزودن کافی روغن باز هم چراغ هشدار روشن مانده یا روغن موتور در دسترس نیست، توصیه می شود در اولین فرصت ممکن به عاملیت مجاز کیا مراجعه کنید.

⚠ هشدار - چراغ هشدار فشار روغن موتور

- اگر بلافاصله پس از روشن شدن چراغ هشدار فشار روغن موتور، موتور خاموش نشود به شدت صدمه می بیند.
- اگر در هنگام روشن بودن موتور، چراغ هشدار روشن بماند، بیانگر صدمه یا نقص جدی موتور است. در این صورت :
 ۱. بلافاصله خودرو را در مکانی امن متوقف نمایید
 ۲. موتور را خاموش کرده و سطح روغن موتور را کنترل کنید. در صورت پایین بودن سطح روغن، به میزان کافی روغن بیافزایید.
 ۳. مجدداً موتور را استارت بزنید؛ در صورتی که پس از استارت خوردن موتور باز هم چراغ هشدار روشن مانده است، بلافاصله موتور را خاموش کنید. در این صورت، توصیه می شود در اولین فرصت ممکن برای بازرسی و کنترل خودرو به عاملیت مجاز کیا مراجعه نمایید.

چراغ هشدار پایین بودن سطح روغن موتور (در صورت مجهز بودن)



این چراغ هشدار زمانی روشن می شود که :

- هنگامی که سوئیچ یا دکمه روشن/خاموش موتور Engine Start/Stop Button در وضعیت روشن ON قرار داشته باشد.
- تا استارت خوردن موتور، چراغ روشن می ماند.
- هنگامی که سطح روغن موتور پایین باشد.

در صورت پایین بودن سطح روغن موتور :

۱. تا رسیدن به نزدیک ترین مکان امن، با دقت رانندگی کرده و سپس خودرو را متوقف نمایید.
۲. موتور را خاموش کرده و سطح روغن موتور را کنترل کنید (برای اطلاع از جزئیات بیشتر مبحث " روغن موتور" در فصل ۷ را مطالعه کنید). در صورت پایین بودن سطح روغن موتور، به میزان کافی بیافزایید. در صورتی که پس از افزودن روغن کافی باز هم چراغ هشدار روشن مانده یا روغن موتور در دسترس نیست، توصیه می شود در اولین فرصت ممکن به عاملیت مجاز کیا مراجعه کنید.

این چراغ هشدار در مواقع زیر پس از حدود ۶۰ ثانیه چشمک زدن، روشن مانده یا با فواصل تقریبی ۳ ثانیه چشمک می‌زند:

- هنگامی که نقصی در سیستم TPMS وجود داشته باشد.
- در این صورت توصیه می‌شود برای کنترل و بازرسی خودرو در اولین فرصت ممکن به عاملیت مجاز کیا مراجعه نمایید
- برای اطلاع از جزئیات بیشتر مبحث "سیستم کنترل فشار باد لاستیک (TPMS)" در فصل ۶ را مطالعه نمایید



چراغ هشدار پایین بودن فشار باد لاستیک (در صورت مجهز بودن)

- این چراغ هشدار زمانی روشن می‌شود که:
 - هنگامی که سوئیچ خودرو یا دکمه روشن/خاموش موتور Engine Start/Stop Button در وضعیت روشن ON قرار داشته باشد.
 - چراغ حدود ۳ ثانیه روشن شده و سپس خاموش می‌شود.
- هنگامی که یکی یا تعداد بیشتری از لاستیک‌ها به طور مشخصی کم باد هستند (موقعیت لاستیک کم باد در صفحه LCD نمایش داده می‌شود).
- برای اطلاع از جزئیات بیشتر مبحث "سیستم کنترل فشار باد لاستیک (TPMS)" در فصل ۶ را مطالعه نمایید.



چراغ هشدار پایین بودن مقدار سوخت

این چراغ هشدار زمانی روشن می‌شود که: سوخت درون باک تقریباً به اتمام رسیده باشد.

در صورتی که سوخت درون باک در حال تمام شدن است: در اولین فرصت ممکن سوختگیری نمایید.



هشدار - پایین بودن مقدار سوخت
رانندگی حین روشن بودن چراغ هشدار پایین بودن مقدار سوخت یا زمانی که سطح سوخت زیر "0" یا "E" است می‌تواند منجر به احتراق ناقص موتور و صدمه دیدن مبدل کاتالیزستی (در صورت مجهز بودن) گردد.

⚠️ **اخطار - توقف ایمنی**

- در صورت بروز مشکلات ناگهانی و شدید بر اثر عوامل خارجی سیستم TPMS نمی‌تواند به شما هشدار دهد.
- در صورتی که متوجه تغییر شدید پایداری خودرو شدید، بلافاصله پای خود را از روی پدال گاز برداشته، ترمز را به طور تدریجی با نیروی ملایم فشار داده و آهسته به مکانی امن خارج از جاده حرکت کنید.

چراغ هشدار باز بودن درب



این چراغ هشدار در زمانی روشن می‌شود که : یکی از درب‌ها به‌طور ایمن بسته نشده باشد.

چراغ هشدار باز بودن درب پشتی



این چراغ هشدار در زمانی روشن می‌شود که : درب پشتی به‌طور ایمن بسته نشده باشد.

چراغ هشدار فیلتر سوخت (موتور دیزل)



این چراغ هشدار زمانی روشن می‌شود که :

- هنگامی که سوئیچ یا دکمه روشن/خاموش موتور Engine Start/Stop Button در وضعیت روشن ON قرار داشته باشند.
 - چراغ به مدت ۳ ثانیه روشن شده و سپس خاموش می‌شود.
 - هنگامی که آب در فیلتر سوخت جمع شده باشد.
- در این حالت، آب داخل فیلتر را خالی کنید.
برای اطلاع از جزئیات بیشتر، مبحث " فیلتر سوخت" را در فصل ۷ را مطالعه نمایید.

هشدار- چراغ هشدار فیلتر سوخت



- زمانی که چراغ هشدار فیلتر سوخت روشن می‌شود، ممکن است قدرت موتور (سرعت خودرو و سرعت دور آرام) کاهش یابد.
- اگر حین روشن بودن چراغ هشدار به رانندگی ادامه دهید، قطعات موتور (انژکتور، ریل سوخت، پمپ فشار بالای سوخت) صدمه می‌بینند. در این حالت، توصیه می‌شود در اولین فرصت ممکن برای کنترل و بازرسی خودرو به عاملیت مجاز کیا مراجعه نمایید.

۱

۲

۳

۴

۵

۶

۷

۸

۹



چراغ هشدار جاده یخ زده
(در صورت مجهز بودن)



چراغ هشدار اصلی
(در صورت مجهز بودن)

120
km/h

چراغ هشدار سرعت بیش از حد
(در صورت مجهز بودن)

۱

این چراغ هشدار ۱۰ بار چشمک زده و آژیرنیز ۳ بار به صدا در می آید:

۲

• هنگامی که دمای هوای بیرون تقریباً زیر 4°C

۳

روشن / خاموش موتور Engine Start/Stop Button

۴

در وضعیت روشن ON قرار داشته باشد.

۵

*یادآوری

اگر چراغ هشدار جاده یخ زده حین رانندگی روشن

۶

شود باید با دقت بیشتری رانندگی کرده، برای

۷

حفظ ایمنی از رانندگی با سرعت بالا، گاز دادن

۸

سریع، ترمز گیری ناگهانی یا دور زدن تند و غیره

۱

خودداری نمایید.

• این چراغ راننده را از شرایط زیر مطلع می کند:
- پایین بودن سطح مایع شیشه شوی (در صورت مجهز بودن)

- TPMS (در صورت مجهز بودن)

- یادآوری سرویس خودرو

چراغ هشدار اصلی روشن می شود زمانیکه بیش از یکی از موارد هشدار فوق ایجاد شود.

در صورت برطرف کردن مورد هشدار، چراغ هشدار اصلی خاموش می گردد.

(بعنوان مثال: پر کردن مخزن مایع شیشه شوی)

این چراغ هشدار زمانی چشمک می شود که:

• با سرعت بیش از 120 km/h رانندگی کنید.

- این چراغ به منظور جلوگیری از رانندگی با سرعت بیش از حد مجاز طراحی شده است.

- آژیر هشدار سرعت بیش از حد نیز به مدت ۵ ثانیه به صدا در می آید.



چراغ هشدار مایع شیشه شوی
(در صورت مجهز بودن)

این چراغ هشدار زمانی روشن می شود که:

• هنگامی که میزان مایع شیشه شوی درون مخزن تقریباً به اتمام رسیده است.

در این حالت می بایست مخزن مایع شیشه شوی را پر کنید.

ECO

چراغ نمایشگر ECO
(در صورت مجهز بودن)



چراغ نمایشگر غیر فعال بودن
سیستم کنترل پایداری الکترونیکی
(ESC ، در صورت مجهز بودن)



چراغ های نمایشگر
چراغ نمایشگر سیستم
کنترل پایداری الکترونیکی
(ESC، در صورت مجهز بودن)

این چراغ نمایشگر زمانی روشن می شود که :
هنگامی که سوئیچ خودرو یا دکمه /خاموش موتور
Engine Start/Stop Button در وضعیت روشن ON
قرار داشته باشد.
برای اطلاع از جزئیات بیشتر مبحث " سیستم ECO
فعال " در فصل ۵ را مطالعه نمایید.

این چراغ نمایشگر زمانی روشن می شود که :
• هنگامی که سوئیچ خودرو یا دکمه /خاموش
موتور Engine Start/Stop Button در وضعیت
روشن ON قرار داشته باشد.
- این چراغ به مدت ۳ ثانیه روشن شده و سپس
خاموش می شود
• هنگامی که با فشار دکمه ESC OFF ، سیستم
ESC غیر فعال شده باشد.

برای اطلاع از جزئیات بیشتر مبحث " سیستم
کنترل پایداری الکترونیکی (ESC) " در فصل ۵ را
مطالعه نمایید.

این چراغ نمایشگر زمانی روشن می شود که :
• هنگامی که سوئیچ خودرو یا دکمه /خاموش
موتور Engine Start/Stop Button در وضعیت
روشن ON قرار داشته باشد.
- این چراغ به مدت ۳ ثانیه روشن شده و سپس
خاموش می شود.
• هنگامی که نقصی در سیستم ESC وجود دارد .
در این حالت ، توصیه می شود برای کنترل و
بازرسی خودرو به عاملیت مجاز کیا مراجعه
نمایید.

این چراغ نمایشگر زمانی چشمک می زند که :
هنگامی که سیستم ESC در حال عملکرد است.

برای اطلاع از جزئیات بیشتر مبحث " سیستم
کنترل پایداری الکترونیکی ESC " در فصل ۵ را
مطالعه نمایید.

۱

۲

۳

۴

۵

۶

۷

۸

۹



چراغ نمایشگر سیستم ضدسرقت
(در خودروهای مجهز به کلید
هوشمند، در صورت مجهز بودن)



چراغ نمایشگر سیستم ضد سرقت
(در خودروهای فاقد کلید هوشمند،
در صورت مجهز بودن)



چراغ نمایشگر توقف اتوماتیک
(در صورت مجهز بودن)

این چراغ نمایشگر زمانی به مدت ۳۰ ثانیه چشمک
می‌زند که :

- هنگامی که دکمه /خاموش موتور Button Engine Start/Stop در وضعیت روشن ON یا تجهیزات جانبی ACC قرار داشته باشد و خودرو کلید هوشمند را درون خودرو شناسایی کند.
- در این زمان می‌توانید موتور را استارت بزنید.
- پس از استارت زدن موتور، چراغ نمایشگر خاموش می‌شود.

این چراغ نمایشگر زمانی چند ثانیه چشمک
می‌زند که :

- هنگامی که کلید هوشمند در خودرو شناسایی نشود.
- در این زمان، نمی‌توانید موتور را استارت بزنید.

این چراغ نمایشگر زمانی روشن می‌شود که :

- هنگامی که سوئیچ خودرو در وضعیت روشن ON قرار داشته باشد و خودرو سیستم ضدسرقت درون کلید را در خودرو شناسایی کند.
- در این زمان می‌توانید موتور را استارت بزنید.
- پس از استارت زدن موتور، چراغ نمایشگر خاموش می‌شود.

این چراغ نمایشگر زمانی چشمک می‌زند که :

- هنگامی که نقصی در سیستم ایموبلایزر وجود داشته باشد.
- در این حالت، توصیه می‌شود برای کنترل و بازرسی خودرو به عاملیت مجاز کیا مراجعه نمایید.

هنگامی که موتور وارد حالت توقف درجا سیستم ISG (توقف درجا و حرکت) می‌شود این چراغ روشن می‌شود. هنگام استارت زدن اتوماتیک، چراغ توقف اتوماتیک بر روی صفحه نمایشگر به مدت ۵ ثانیه چشمک می‌زند.
برای اطلاعات بیشتر به فصل ۵ سیستم ISG (توقف درجا و حرکت) مراجعه نمایید.

*یادآوری

هنگامی که موتور بطور اتوماتیکی بوسیله سیستم ISG استارت زده می‌شود، چند چراغ هشدار (EPS، ESC OFF، ESC، ABS) یا چراغ هشدار ترمز پارک) به مدت چند ثانیه روشن می‌شود. این مورد به دلیل پایین بودن ولتاژ باتری بوجود می‌آید و به معنی نقص سیستم نمی‌باشد.



چراغ نمایشگر نور پایین (در صورت مجهز بودن)

این چراغ نمایشگر زمانی روشن می شود که :

- هنگامی که چراغ های جلو روشن باشند.



چراغ نمایشگر نور بالا

این چراغ نمایشگر زمانی روشن می شود که :

- هنگامی که چراغ های جلو روشن بوده و در وضعیت نور بالا قرار دارند.
- هنگامی که دسته راهنما برای علامت دادن عبور به سمت بالا کشیده شده باشند.



چراغ نمایشگر روشن بودن چراغ ها

این چراغ نمایشگر زمانی روشن می شود که :

- زمانی که چراغ های جلو یا چراغ های عقب روشن باشند.



چراغ های نمایشگر چراغ های راهنما

این چراغ نمایشگر زمانی چشمک می زند که :

- هنگامی که چراغ های راهنما روشن باشند.

در صورت بروز هر یک از موارد زیر، ممکن است نقصی در سیستم چراغ های راهنما وجود داشته باشد. در این حالت، توصیه می شود برای کنترل خودرو به عاملیت مجاز کیا مراجعه نمایید.

- چراغ نمایشگر چشمک نزده، بلکه روشن می شود.
- چراغ های نمایشگر سریع تر از معمول چشمک می زنند.
- چراغ نمایشگر روشن نمی شود.

این چراغ نمایشگر زمانی به مدت دو ثانیه چشمک زده و سپس خاموش می شود که :

- هنگامی که سوئیچ خودرو یا دکمه /خاموش موتور Engine Start/Stop Button در وضعیت روشن ON قرار داشته باشد، اما خودرو نتواند کلید هوشمند را شناسایی کند.

در این حالت، توصیه می شود برای کنترل و بازرسی خودرو به عاملیت مجاز کیا مراجعه نمایید.

این چراغ نمایشگر زمانی چشمک می زند که :

- هنگامی که باتری کلید هوشمند ضعیف شده باشد.
- در این زمان نمی توانید موتور را استارت بزنید، با این وجود اگر دکمه روشن /خاموش موتور Engine Start/Stop Button را با کلید هوشمند فشار دهید، می توانید موتور را استارت بزنید. (برای اطلاع از جزئیات بیشتر، مبحث " استارت زدن موتور" در فصل ۵ را مطالعه نمایید.
- هنگامی که نقصی در سیستم ضد سرقت وجود دارد.

در این حالت، توصیه می شود برای کنترل و بازرسی خودرو به عاملیت مجاز کیا مراجعه نمایید.

۱

۲

۳

۴

۵

۶

۷

۸

۹

*یادآوری - پیش گرم کن موتور

اگر تا ۱۰ ثانیه پس از اتمام پیش گرم کن، موتور را روشن نکنید، یکبار دیگر به مدت ۱۰ ثانیه سوئیچ خودرو یا دکمه روشن / خاموش موتور Engine Start/Stop Button در وضعیت LOCK یا خاموش OFF قرار دهید و سپس به وضعیت روشن ON برگردانید تا دوباره موتور گرم شود.



چراغ نمایشگر پیش گرمکن (موتور دیزل)

این چراغ نمایشگر زمانی روشن می شود که :

- هنگامی که سوئیچ خودرو یا دکمه روشن / خاموش موتور Engine Start/Stop Button در وضعیت روشن ON قرار داشته باشد.
- پس از خاموش شدن چراغ نمایشگر، می توان موتور را استارت زد.
- مدت زمان روشن ماندن چراغ بسته به دمای مایع خنک کننده موتور، دمای هوا و وضعیت باتری متغیر است.

اگر پس از گرم شدن موتور یا حین رانندگی، چراغ نمایشگر روشن مانده یا چشمک بزند، ممکن است در سیستم پیش گرم کن موتور نقصی وجود داشته باشد.

در این حالت، توصیه می شود برای کنترل و بازرسی موتور به عاملیت مجاز کیا مراجعه نمایید.



چراغ نمایشگر چراغ مه شکن جلو (در صورت مجهز بودن)

این چراغ نمایشگر زمانی روشن می شود که :

- هنگامی که چراغ های مه شکن جلو روشن باشند.



چراغ های نمایشگر چراغ مه شکن عقب (در صورت مجهز بودن)

این چراغ نمایشگر زمانی روشن می شود که :

- هنگامی که چراغ های مه شکن عقب روشن باشد.



چراغ نمایشگر سرعت مجاز
(در صورت مجهز بودن)

SET

چراغ نمایشگر برقراری سرعت
یکنواخت
(SET ، در صورت مجهز بودن)



چراغ نمایشگر سیستم کنترل
سرعت یکنواخت
کروز (در صورت مجهز بودن)

این چراغ نمایشگر زمانی روشن می‌شود که:
• هنگامی که سیستم کنترل سرعت مجاز فعال شده باشد.

برای اطلاعات بیشتر به فصل ۵ "سیستم کنترل
سرعت مجاز" مراجعه کنید.

این چراغ نمایشگر زمانی روشن می‌شود که:
• هنگامی که سیستم کنترل سرعت یکنواخت برقرار شده باشد.

برای اطلاع از جزئیات بیشتر مبحث "سیستم کروز"
در فصل ۵ را مطالعه نمایید.

این چراغ نمایشگر زمانی روشن می‌شود که:
• هنگامی سیستم کنترل سرعت یکنواخت فعال شده باشد. برای اطلاع از جزئیات بیشتر مبحث "سیستم کنترل سرعت یکنواخت" در فصل ۵ را مطالعه نمایید.

۱

۲

۳

۴

۵

۶

۷

۸

۹

سیستم هشدار حرکت به سمت عقب (در صورت مجهز بودن)

عملکرد سیستم کمکی پارک خودرو شرایط عملکردی

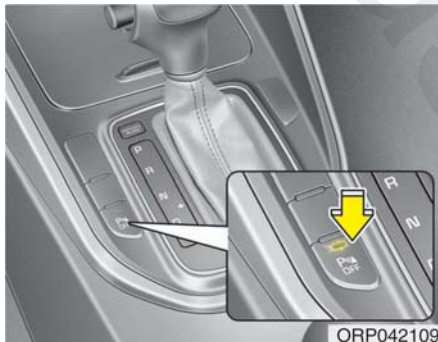

محدوده حس اجسام قابل کشف به وسیله حسگر به پشت خودرو محدود است. در هنگام رو به عقب رفتن همانقدر به عقب توجه داشته باشید که با خودرو فاقد این سیستم، توجه می‌کنید.

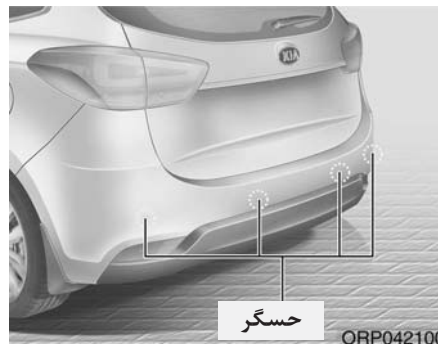

⚠️ **اخطار**

سیستم هشدار حرکت به عقب فقط یک عملکرد کمکی است. عملکرد سیستم هشدار حرکت به عقب می‌تواند به وسیله عوامل مختلفی (شامل شرایط محیطی) تحت تاثیر قرار گیرد. همیشه کنترل کردن محدوده پشت خودرو قبل از شروع و در حین حرکت به عقب، بخشی از مسئولیت‌های راننده می‌باشد.

سیستم هشدار حرکت به عقب به راننده در رانندگی به سمت عقب (به وسیله به صدا در آوردن صدای آژیر هشدار در صورت احساس وجود هر گونه مانع در فاصله ۱۲۰ سانتیمتری پشت خودرو) کمک می‌کند.

این سیستم وسیله‌ای کمکی است و به منظور حذف یا جایگزینی نیاز به توجه و مراقبت شدید راننده در هنگام حرکت به عقب طراحی نشده است.

- این سیستم زمانی فعال می‌شود که چراغ نمایشگر روی کلید خاموش OFF سیستم هشدار حرکت به عقب، روشن نباشد. در صورت تمایل به غیر فعال نمودن سیستم هشدار حرکت به عقب، کلید خاموش نمودن OFF سیستم هشدار حرکت به عقب را فشار دهید (چراغ نمایشگر روی کلید روشن می‌شود). برای فعال نمودن سیستم، کلید را مجدداً فشار دهید (چراغ نمایشگر روی کلید خاموش می‌شود).

عملکرد

شرایط عملکردی

- این سیستم در هنگام حرکت به عقب و قرارداشتن سوئیچ خودرو در وضعیت روشن ON فعال می‌شود.
- در صورتیکه سرعت حرکت به عقب بیش از ۵ کیلومتر در ساعت باشد، سیستم ممکن است به نحو صحیح فعال نشود.
- مسافت تشخیص سیستم هشدار حرکت به عقب در صورت فعال بودن سیستم، ۱۲۰ سانتیمتر است.
- هنگامیکه بیش از ۲ مانع همزمان وجود داشته باشد، ابتدا مانع نزدیک تر تشخیص داده می‌شود.

انواع صداهای هشدار

- هنگامیکه مانع در فاصله ۱۲۰ تا ۶۱ سانتیمتری باشد، صدای هشدار به صورت منقطع شنیده خواهد شد.
- هنگامیکه مانع در فاصله ۶۰ تا ۳۱ سانتیمتری سپر عقب قرار داشته باشد، صدای هشدار به صورت پیوسته به گوش خواهد رسید.
- هنگامیکه مانع در فاصله ۳۰ سانتیمتری سپر عقب قرار داشته باشد: صدای هشدار به صورت پیوسته به گوش خواهد رسید.

چراغ هشدار		فاصله تا اجسام
تیپ B	تیپ A	
		120 cm تا 61cm (24in - 47 in)
		60 cm تا 31cm (23.6 in - 12.2 in)
		کمتر از 30 cm (11.8 in)

*1 این علامت محدوده اجسام حس شده بوسیله هر حسگر (چپ، وسط، راست) را نشان می‌دهد.

* در صورت قرار گرفتن اجسام بین یا نزدیک به حسگرها، چراغ نمایشگر متفاوت خواهد بود.



شرایط غیرفعال بودن سیستم

در موارد زیر سیستم هشدار حرکت به عقب به طور صحیح عمل نخواهد کرد:

۱. رطوبت یخ زده به حسگر چسبیده باشد. در صورت بر طرف شدن رطوبت یخ زده، سیستم به طور عادی کار خواهد کرد.

۲. حسگر به وسیله ماده‌ای خارجی مانند برف، آب یا روپوش (کاور) حسگر، پوشیده شده باشد (در صورت بر طرف شدن ماده خارجی یا برداشتن روپوش حسگر، سیستم به طور عادی کار خواهد کرد)

۳. رانندگی در سطوح ناصاف و نامتوازن (جاده‌های غیر شوسه و آسفالت، ریگ و شن زار، پردست انداز، شیب دار)

۴. اشیاء یا دستگاه‌های تولید کننده صدای بیش از حد (بوق‌های خودرو، موتور سیکلت‌های پر سر و صدا، یا ترمزهای بادی کامیون‌ها) در محدوده عملکرد حسگر قرار داشته باشند.

۵. وجود باران شدید یا اسپری آب

۶. قرار داشتن فرستنده‌های بی‌سیم یا تلفن‌های

همراه در محدوده عملکرد حسگر

۷. هنگام یدک کشیدن تریلر

در موارد زیر محدوده عملکرد سیستم ممکن است کاهش پیدا کند:

۱. حسگر به وسیله ماده خارجی همانند برف یا آب پوشیده شده باشد (محدوده عملکرد حسگر پس از پاک کردن به حالت اولیه بر می‌گردد)

۲. درجه حرارت هوای محیط به شدت گرم یا سرد باشد.

اشیاء زیر ممکن است بوسیله حسگر تشخیص داده نشوند:

۱. اشیاء باریک یا نازک مانند طناب، زنجیر یا تیرک‌های کوچک.

۲. اجسامی که میل به جذب فرکانس حسگر دارند مانند پارچه، مواد اسفنجی یا برف.

۳. اشیاء غیر قابل تشخیص با ارتفاع کمتر از یک متر و قطر کمتر از ۱۴ سانتی متر.

پیش هشدارهای سیستم هشدار حرکت به عقب

• صدای هشدار حرکت به عقب بسته به شکل و سرعت اشیاء تشخیص داده شده ممکن است است پشت سر هم شنیده نشود.

• در صورتیکه ارتفاع سپر یا محل نصب حسگر تغییر داده شده یا آسیب دیده باشد، ممکن است سیستم صدای هشدار حرکت به عقب درست کار نکند. هرگونه تجهیزات نصب شده غیر استاندارد کارخانه یا وسایل جانبی نیز ممکن است در عملکرد حسگر اختلال ایجاد نماید.

• حسگر ممکن است اشیاء قرار گرفته در فاصله کمتر از ۳۰ سانتیمتر از حسگر را تشخیص نداده یا آنرا در فاصله غیر صحیحی حس نماید. احتیاط را مراعات کنید.

• هنگامی که حسگر یخ زده یا به وسیله برف، گل یا آب پوشیده شده باشد، ممکن است تا پاک کردن لکه‌های مانع به وسیله پارچه نرم، حسگر غیر فعال باقی بماند.

• حسگر را فشار نداده، خراش نداده یا مورد ضربه قرار ندهید. ممکن است حسگر آسیب ببیند.

*یادآوری

این سیستم فقط قادر به تشخیص اشیاء قرار گرفته در محدوده عملکرد و محل حسگرها می‌باشد و نمی‌تواند اشیاء قرار گرفته در مکان‌هایی که حسگرها نصب نشده‌اند را تشخیص دهد. همچنین، اشیاء کوچک یا باریک مانند تیرک‌ها یا اشیاء قرار گرفته ما بین حسگرها ممکن است به وسیله حسگرها تشخیص داده نشوند. همیشه در هنگام حرکت به عقب، پشت خودرو را با چشم بازرسی کنید.

از آگاه کردن رانندگانی که ممکن است با این سیستم، توانائی‌ها و محدودیت‌هایش آشنائی نداشته باشند، اطمینان حاصل نمائید.

⚠️ اخطار

در هنگام رانندگی در نزدیکی اجسام روی جاده، بخصوص پیاده‌ها و مخصوصاً کودکان به شدت مراقب باشید. از اینکه ممکن است بعضی از اجسام به دلیل فاصله، اندازه یا جنس آنها به وسیله حسگرها تشخیص داده نشوند، آگاه باشید. همه این عوامل می‌توانند تاثیر حسگرها را محدود نمایند. همیشه قبل از حرکت دادن خودرو به هر سمت، اطراف را با چشم بازرسی کنید تا از نبود هر گونه مانع در مسیر اطمینان حاصل کنید.

عیب یابی

در صورت بروز یک یا چند مورد از موارد زیر حین تعویض دنده به دنده عقب R، سیستم کمکی پارک خودرو دچار نقص شده است.

- صدای آژیر هشدار به گوش نرسد یا آژیر به طور منقطع به صدا در آید.



چشمکزن

- تصویر به نمایش در آید (در صورت مجهز بودن)

در این حالت، توصیه می‌شود برای کنترل بازرسی خودرو به عاملیت مجاز کیا مراجعه نمایید.

⚠️ اخطار

گاراتنی خودروی نو شما هیچ گونه خسارت ناشی از تصادف یا آسیب دیدگی خودرو یا سرنشینان بدلیل عملکرد نادرست سیستم کمکی پارک خودرو را پوشش نمی‌دهد. همیشه با احتیاط و ایمن رانندگی کنید.

۱

۲

۳

۴

۵

۶

۷

۸

۹

سیستم کمکی پارک خودرو (در صورت مجهز بودن)

⚠️ **اخطار**

سیستم کمکی پارک خودرو فقط باید به عنوان سیستم کمکی در نظر گرفته شود. کنترل دید عقب و جلوی خودرو وظیفه راننده است. عملکرد واقعی سیستم کمکی پارک خودرو توسط فاکتورها و شرایط محیطی گوناگون تحت تاثیر قرار می گیرد. بنابراین توجه به جوانب و جلو همیشه بر عهده راننده است.

سیستم کمکی پارک خودرو حین پارک در صورت وجود هر گونه مانع شناسایی شده در فاصله ۱۰۰ cm از جلو و ۱۲۰ cm از عقب خودرو، با به صدا درآوردن آژیر به راننده هشدار می دهد.

این سیستم تنها یک سیستم کمکی بوده و به عنوان جایگزینی برای توجه و دقت شدید راننده طراحی نشده است.

محدوده شناسایی و اجسام قابل شناسایی توسط حسگرها محدود می باشند هرگاه حرکت می کنید به جلو و عقب خودرو همانقدر توجه داشته باشید که در خودروهای فاقد این سیستم توجه می کنید.

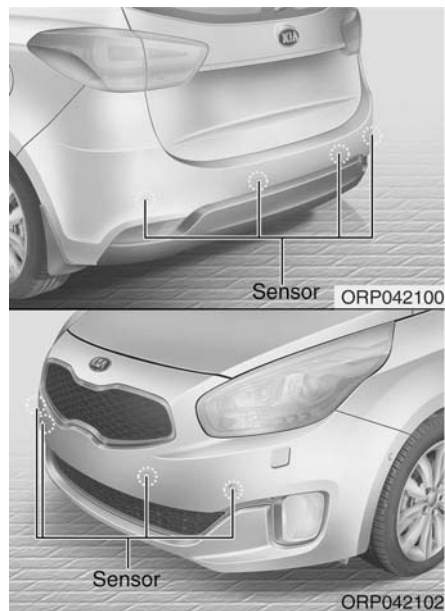

عملکرد سیستم کمکی پارک خودرو

شرایط عملکردی

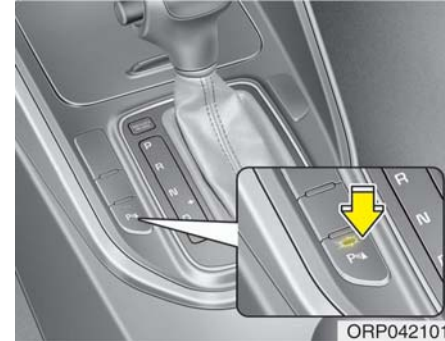

- حین قرار داشتن سوئیچ خودرو در وضعیت ON و فشار کلید سیستم کمکی پارک خودرو، سیستم وارد عمل می شود.

*یادآوری

- با قرار دادن دسته دنده در وضعیت دنده عقب R چراغ نمایشگر روی کلید سیستم کمکی روشن شده و سیستم به طور اتوماتیک فعال می شود. حین رانندگی با سرعت بیش از ۴۰km/h این سیستم به طور اتوماتیک غیر فعال می شود. (در صورت مجهز بودن به SPAS)
- در صورتیکه سرعت خودرو بیش از ۱۰km/h باشد، سیستم کمک پارک خودرو عمل نمی کند.
- مسافت تشخیصی حسگرها حین حرکت به سمت جلو با سرعت کمتر از ۱۰km/h حدود ۱۰۰cm است.
- در صورت شناسایی همزمان بیش از دو جسم، جسمی که نزدیک تر است زودتر شناسایی می شود.

۱

۲

۳

۴

۵

۶

۷

۸

۹

هشدار 

- این سیستم فقط اجسامی را که در محدوده شناسایی قرار دارند، شناسایی می‌کند. سیستم نمی‌تواند اجسامی که در محل نصب حسگرها نیستند را شناسایی کند. همچنین اشیاء کوچک یا باریک همانند میله‌ها یا اشیایی که بین حسگرها قرار گرفته اند، ممکن است شناسایی نشوند.
- ظرفیت‌ها و محدودیت‌های سیستم را به اطلاع رانندگانی از خودرو که ممکن است با سیستم آشنایی نداشته باشند، برسانید.

آژیر هشدار	چراغ هشدار		فاصله باقی‌مانده تا جسم	
	حین حرکت به عقب	حین حرکت به جلو		
آژیر بیپ به‌طور متناوب شنیده می‌شود	-		جلو	61 Cm تا 100 Cm
آژیر بیپ به‌طور متناوب شنیده می‌شود		-	عقب	61 Cm تا 120 Cm
آژیر بیپ به فواصل کمتری شنیده می‌شود			جلو	31 Cm تا 60 Cm
آژیر بیپ به فواصل کمتری شنیده می‌شود		-	عقب	
آژیر به‌طور مداوم شنیده می‌شود			جلو	30 Cm
آژیر به‌طور مداوم شنیده می‌شود		-	عقب	

***یادآوری**

- ممکن است آژیر و چراغ هشدار واقعی خودرو بسته به حالت جسم یا حسگر با تصویر متفاوت باشد.
- از شستن حسگرهای خودرو با آب فشار قوی خودداری نمایید.

شرایط غیرفعال بودن سیستم

در موارد زیر سیستم کمکی پارک خودرو به طور صحیح عمل نخواهد کرد:

۱. رطوبت یخ زده به حسگر چسبیده باشد. (در صورت برطرف شدن رطوبت یخ زده، سیستم به طور عادی عمل خواهد کرد.
۲. حسگر به وسیله مواد خارجی همانند برف، آب یا روپوش حسگر، پوشانده شده باشد. در صورت برطرف شدن ماده خارجی، یا برداشتن روپوش، سیستم به طور عادی عمل خواهد کرد.
۳. حسگر به وسیله ماده خارجی همانند برف یا آب لکه دار شده باشد. پس از برطرف شدن لکه، محدوده عملکردی به حالت عادی باز خواهد گشت.
۴. کلید سیستم کمکی پارک خودرو در وضعیت خاموش قرار داشته باشد.

در موارد زیر ممکن است سیستم کمکی پارک خودرو دچار نقص شود:

۱. رانندگی در سطوح ناصاف و نامتوازن همانند جاده های شوسه، غیر آسفالت، ریگ و شن زار، دست انداز یا جاده شیب دار.
۲. اشیاء یا دستگاه های تولید کننده صدای بیش از حد همانند بوق خودروها، موتورسیکلت های پر سر و صدا یا ترمز های بادی کامیون ها در محدوده عملکرد حسگر قرار داشته باشند.
۳. بارندگی شدید یا اسپری آب
۴. قرار داشتن فرستنده های بی سیم یا تلفن های همراه در محدوده عملکرد حسگر
۵. پوشیده شدن حسگرها به وسیله برف

در موارد زیر ممکن است محدوده عملکرد سیستم کاهش یابد:

۱. دمای هوای محیط به شدت گرم یا سرد باشد.
۲. اجسام با ارتفاع کمتر از ۱m و قطر کمتر از ۱۴ cm شناسایی نمی شوند.

اشیاء زیر ممکن است به وسیله حسگر شناسایی نشوند:

۱. اشیاء تیز یا باریک همانند طناب، زنجیر یا تیرک های کوچک
۲. اجسامی که میل به جذب فرکانس حسگر دارند، مانند پارچه، مواد اسفنجی و برف

۱

۲

۳

۴

۵

۶

۷

۸

۹

⚠️ **اخطار**

در هنگام رانندگی در نزدیکی اجسام روی جاده، بخصوص پیاده‌ها و مخصوصاً کودکان به شدت مراقبت باشید. از اینکه ممکن است بعضی از اجسام به دلیل فاصله، اندازه یا جنس آنها به وسیله حسگرها تشخیص داده نشوند، آگاه باشید. همه این عوامل می‌توانند تاثیر حسگرها را محدود نمایند. همیشه قبل از حرکت دادن خودرو به هر سمت، اطراف را با چشم بازرسی کنید و از نبود هر گونه مانع در مسیر اطمینان حاصل کنید.

*یادآوری

سیستم فوق‌قادر به تشخیص اشیاء قرار گرفته در محدوده عملکرد و محل حسگرها می‌باشد و نمی‌تواند اشیاء قرار گرفته در مکان‌هایی که حسگر نصب نشده اند را تشخیص دهد. همچنین اشیاء کوچک یا باریک همانند تیرک‌ها یا اشیاء قرار گرفته بین حسگرها ممکن است شناسایی نشوند
همیشه، در هنگام حرکت، عقب و جلو خودرو را با چشم بازرسی نمایید. از آگاه کردن رانندگانی که ممکن است با این سیستم، ظرفیت‌ها و محدودیت‌هایش آشنایی نداشته باشند، اطمینان حاصل نمایید.

*یادآوری

۱. صدای هشدار ممکن است بسته به شکل و سرعت اشیاء شناسایی شده، پشت سرهم شنیده نشود.
۲. در صورتی که ارتفاع سپر یا محل نصب حسگر تغییر داده شده یا آسیب ببیند، ممکن است سیستم کمکی پارک خودرو به طور صحیح کار نکند. هرگونه تجهیزات نصب شده غیر استاندارد کارخانه یا وسایل جانبی نیز ممکن است در عملکرد حسگر اختلال ایجاد نماید.
۳. ممکن است اشیاء قرار گرفته در فاصله کمتر از ۲۰cm از حسگر شناسایی نشوند یا فاصله آنها به طور نادرست تشخیص داده شود، احتیاط را رعایت کنید.
۴. هنگامی که حسگر یخ زده یا به وسیله برف یا آب پوشانده شده، ممکن است تا پاک کردن لکه‌های مانع به وسیله پارچه نرم، حسگر غیرفعال بماند.
۵. حسگر را فشار نداده، خراش نداده یا مورد ضربه قرار ندهید. ممکن است حسگر آسیب ببیند.

عیب یابی

در صورت بروز یک یا چند مورد از موارد زیر حین تعویض دنده به دنده عقب R، سیستم کمکی پارک خودرو دچار نقص شده است.

- صدای آژیر هشدار به گوش نرسد یا آژیر به طور منقطع به صدا در آید.

- تصویر  چشمکزن به نمایش در آید (در صورت مجهز بودن)

در این حالت، توصیه می شود برای کنترل بازرسی خودرو به عاملیت مجاز کیا مراجعه نمایید.

⚠️ اخطار

گارانتی خودروی نو شما هیچ گونه خسارت ناشی از تصادف یا آسیب دیدگی خودرو یا سرنشینان بدلیل عملکرد نادرست سیستم کمکی پارک خودرو را پوشش نمی دهد. همیشه با احتیاط و ایمن رانندگی کنید.

۱

۲

۳

۴

۵

۶

۷

۸

۱

سیستم هوشمند کمکی پارک خودرو (SPAS ، در صورت مجهز بودن)

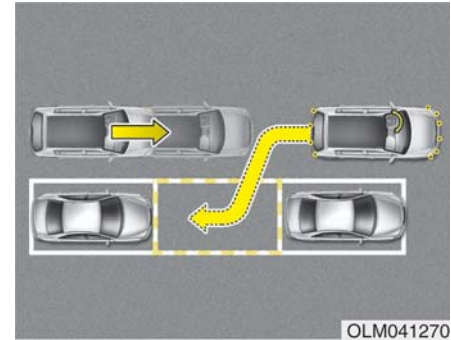

*یادآوری

- در صورت قرار گرفتن اجسام یا پیاده ها در مسیر خودرو به طور اتوماتیک توقف نمی کند، بنابراین راننده باید عملیات را کنترل کند.
- از سیستم فقط در مکان های مخصوص پارک و پارکینگ ها استفاده نمایید.
- اگر خودرویی در جلوی فضای پارک مد نظر شما وجود نداشته باشد یا اگر خودروی جلویی به طور عمود بر فضای مد نظر شما، پارک شده باشد، سیستم عمل نخواهد کرد (سیستم فقط حین پارک دوبل عمل می کند).
- پس از پارک خودرو با استفاده از این سیستم، ممکن است خودرو دقیقاً در نقطه مد نظر شما پارک نشود. برای مثال، ممکن است فاصله بین خودرو و دیوار به اندازه دلخواه شما نباشد.
- در صورت لزوم پارک خودرو به طور دستی، سیستم را غیر فعال نموده، خودرو را به طور دستی پارک کنید.
- آژیر هشدار سیستم کمکی پارک خودروی جلو و عقب، حین فعال بودن این سیستم فعال می شود.
- پس از کامل شدن جستجوی فضای پارک، در صورتی که کلید سیستم هوشمند کمکی پارک خودرو در وضعیت خاموش OFF قرار گیرد، سیستم هوشمند کمکی پارک خودرو غیر فعال می شود.

⚠️ اخطار

- سیستم هوشمند کمکی پارک خودرو فقط به عنوان سیستم کمکی طراحی شده است. راننده باید جلو و عقب خودرو را کنترل کرده و اشیاء موجود در مسیر را شناسایی کند. عملکرد سیستم هوشمند کمکی پارک خودرو توسط فاکتورها و شرایط محیطی گوناگون تحت تاثیر قرار گیرد، بنابراین همیشه مسئولیت بر عهده راننده است.
- در صورتی که خودرو نیازمند تنظیم چرخ باشد، سیستم به درستی عمل نخواهد کرد. توصیه می شود برای کنترل و بازرسی خودرو به عاملیت مجاز کیا مراجعه نمایید.
- در صورت استفاده از لاستیک یا چرخ با اندازه متفاوت توصیه شده توسط کیا، ممکن است سیستم به درستی عمل نکند. همیشه از لاستیک ها و چرخ های با اندازه مشابه اصلی استفاده نمایید.
- در صورت بکار بردن قاب اضافی بر روی پلاک خودرو آژیر هشدار سیستم SPAS به صدا در خواهد آمد.

عملکرد

شرایط عملکردی

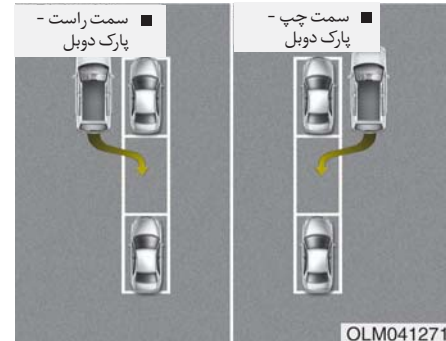

این سیستم به پارک خودرو در وسط یا عقب خودروی پارک شده دیگر کمک می‌کند. زمانی که تمام شرایط آماده است از سیستم استفاده نمایید:

- زمانی که فضای پارک در خط مستقیم قرار دارد.
- زمانی که پارک موازی (دوبل) مورد نیاز است.
- زمانی که خودرویی در جلو پارک شده است.
- زمانی که فضای کافی برای حرکت خودرو وجود دارد.

شرایط غیرفعال بودن سیستم

هرگز از سیستم هوشمند کمکی پارک در شرایط زیر استفاده نکنید:

- فضای پارک پیچ خورده
- جاده های شیب دار
- خودرویی که با باری طویل تر یا عریض تر از خودرو بارگیری شده است.
- فضای پارک عمودی
- فضای پارکی که آشغال، علف یا مانع در آن وجود دارد.
- حین بارش برف یا باران شدید.
- در نزدیکی فضای پارک تیرک وجود دارد.
- در جاده های پر دست انداز پارک می‌کنید.
- خودرویی که مجهز به زنجیر چرخ یا لاستیک زاپاس است.
- زمانی که فشار باد لاستیک‌ها بالاتر یا پایین تر از فشار باد استاندارد است.
- خودرو در حال یکد کشیدن تریلر است.
- در جاده های لغزنده یا ناصاف پارک می‌کنید.
- خودروهای بزرگ همانند اتوبوس یا کامیون پارک شده است.
- حسگر توسط مواد خارجی همانند آب یا برف پوشانده شده است.

- رطوبت یخ زده بر روی حسگر چسبیده است.
- موتور سیکلت یا دوچرخه پارک شده است.
- سطل زباله یا مانع در نزدیکی وجود دارد.
- باد شدید می‌وزد.
- چرخ‌ها با اندازه نادرست تعویض شده است.
- چرخ‌ها بالانس نیست.
- فضای پارک نزدیک بوته یا باغچه است.
- شیئی بر روی محدوده تشخیص سنسورها (مانند نگهدارنده پلاک خودرو) نصب شده است
- خودرو شدیداً به یک سمت متمایل شده است
- خودرو در نور آفتاب شدید یا هوای بسیار سرد قرار دارد.
- امواج فراصوتی خودروهای دیگر، مانند صدای بوق، صدای موتور، موتور سیکلت، صدای ترمز بادی خودروهای سنگین و عملکرد سیستم کمک پارک خودروهای دیگر ایجاد شده است.

۱
۲
۳
۴
۵
۶
۷
۸
۹

۳. پارک در فضای باریک



اگر فضای پارک خیلی باریک باشد، ممکن است سیستم فضای پارک را پیدا نکند. حتی در صورت عملکرد سیستم، بسیار دقت کنید.

۲. حین پارک در برف



برف در عملکرد حسگرها تداخل ایجاد کرده یا در صورت لغزنده بودن جاده حین پارک، ممکن است سیستم غیر فعال شود. همچنین، اگر راننده با بکارگیری پدال های گاز و ترمز ناآشنا باشد، ممکن است تصادف رخ دهد.

⚠️ **اخطار**

در شرایط زیر از سیستم هوشمند کمکی پارک خودرو استفاده نکنید؛ چرا که ممکن است نتایج ناگهانی رخ داده و منجر به تصادف جدی شود.



۱. پارک در شیب ها

راننده باید حین پارک در شیب، پدال گاز و ترمز را بکار گیرد. در صورتی که راننده با بکارگیری پدال ترمز و گاز آشنا نباشد، ممکن است تصادف رخ دهد.

- ۱
- ۲
- ۳
- ۴
- ۵
- ۶
- ۷
- ۸
- ۹

۶. پارک در پشت کامیون



حین پارک در پشت خودرویی بالاتر از خودروی شما برای مثال اتوبوس، کامیون و غیره ممکن است تصادف رخ دهد.

۵. پارک در جاده های ناهموار



برای پارک در جاده های ناهموار راننده باید پدالها (کلاچ، گاز یا ترمز) را به طور صحیح بکار گیرد. در غیر این صورت ممکن است حین سر خوردن خودرو، سیستم غیر فعال شده یا منجر به بروز تصادف گردد.

۴. پارک به صورت عمودی

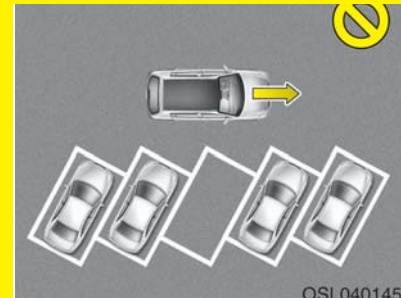

سیستم هوشمند کمک پارک برای پارک موازی ساخته شده است. سیستم در خط عمودی قادر به پارک نمی باشد حتی اگر خودرو قادر به وارد شدن به فضای پارک است، با سیستم هوشمند کمکی پارک نکنید. ممکن است سیستم عملکرد پارک موازی را انجام دهد.

۱

۲

۳

۴

۵

۶

۷

۸

۹

*یادآوری

- پیش از فعال نمودن سیستم، مناسب بودن شرایط برای استفاده از سیستم را کنترل نمایید.
- برای ایمنی بیشتر، همیشه و فقط بجز در مواقع رانندگی پدال ترمز را درگیر کنید.

نحوه عملکرد سیستم

۱. سیستم هوشمند کمکی پارک خودرو را فعال کنید.
 ۲. حالت کمکی پارک را انتخاب نمایید.
 ۳. بدنبال فضای پارک بگردید (آهسته به سمت جلو حرکت کنید).
 ۴. جستجو کامل می شود (جستجوی اتوماتیک با استفاده از حسگر)
 ۵. غربلیک فرمان کنترل می شود.
- (۱) دسته دنده را بر اساس دستورالعمل صفحه نمایش LCD جابه جا کنید.
- (۲) حین بکارگیری ترمز پارک آهسته رانندگی کنید.
- (۶) عملکرد سیستم هوشمند کمکی پارک کامل می شود.
۷. در صورت لزوم، به طور دستی محل خودرو را تنظیم کنید.

۷. وجود مانع در پارکینگ

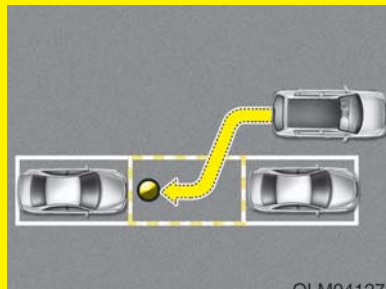

حتی زمانی که مانعی در فضای پارک وجود دارد ممکن است سیستم به دنبال فضای پارک بگردد. ادامه پارک با استفاده از سیستم، باعث بروز تصادف خواهد شد. به طور کامل به سیستم هوشمند کمکی پارک خودرو تکیه نکنید.

۱. فعال نمودن سیستم هوشمند کمکی پارک خودرو

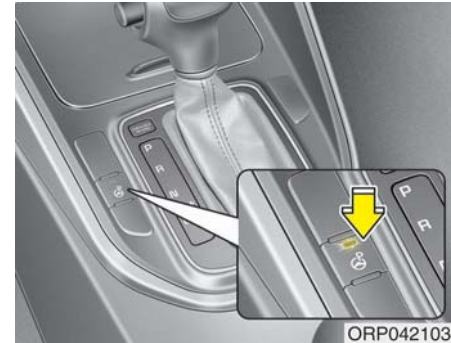

ORP042103

- کلید سیستم هوشمند کمکی پارک خودرو را فشار دهید. (چراغ نمایشگر روی کلید روشن می شود).
- سیستم هوشمند کمکی پارک خودرو فعال می شود (چراغ نمایشگر روی کلید روشن است).
- در صورت شناسایی مانع، آژیر هشدار به صدا در می آید.
- برای خاموش نمودن سیستم هوشمند کمکی پارک خودرو، کلید سیستم را بیش از ۲ ثانیه فشار دهید.
- حین قرار دادن سوئیچ خودرو در وضعیت روشن ON، سیستم هوشمند کمکی پارک خودرو به طور اتوماتیک در وضعیت خاموش قرار می گیرد.

۲. انتخاب حالت کمکی پارک



ORP042256/ORP042255

- حین قراردادن دسته دنده در وضعیت خلاص N یا درایو D و فشرده بودن پدال ترمز، با فشار دادن کلید سیستم هوشمند کمکی پارک، حالت کمکی پارک را انتخاب نمایید.
- حین فعال شدن سیستم هوشمند کمکی پارک، حالت پارک موازی (دوبل) راست به طور اتوماتیک انتخاب می شود.
- برای انتخاب حالت پارک موازی (دوبل) چپ، کلید سیستم هوشمند کمکی خودرو را مجدداً فشار دهید.
- در صورت فشار مجدد کلید، سیستم خاموش خواهد شد.

۳. جستجوی فضای پارک



ORP042251/ORP042252

- با رعایت فاصله جانبی ۵۰ cm تا ۱۵۰ cm از خودروهای پارک شده، آهسته به سمت جلو رانندگی کنید. حسگرهای جانبی فضای پارک را جستجو خواهند کرد.
- در صورتی که سرعت خودرو بیش از ۳۰km/h باشد، پیغام درخواست کاهش سرعت در صفحه نمایش LCD به نمایش در می آید.
- اگر سرعت خودرو بیش از ۴۰km/h باشد، سیستم غیر فعال خواهد شد.

- ۱
- ۲
- ۳
- ۴
- ۵
- ۶
- ۷
- ۸
- ۹

۱

۲

۳

۴

۵

۶

۷

۸

۹



ORP042266

⚠️ هشدار

در صورت استفاده از سیستم هشدار کمک پارک خودرو، در صورت فعال شدن Auto hold پیغام فوق (هشدار! نگهدارنده اتوماتیکی فعال می‌باشد) در صفحه نمایش LCD پدیدار می‌شود. عملکرد Auto hold را خاموش کنید. زمانیکه با فشار دادن پدال گاز، عملکرد hold را Auto را غیر فعال می‌کنید، همیشه محدوده اطراف و نزدیک خودروی خود را کنترل نمایید.

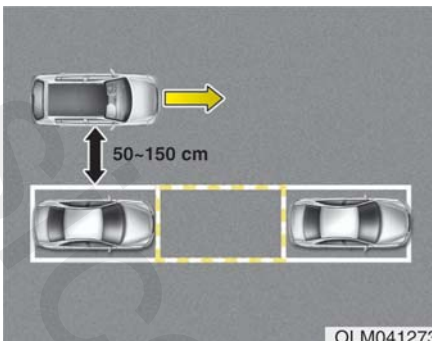

OLM041273

*یادآوری

حین حفظ فاصله جانبی ۵۰cm تا ۱۵۰cm از خودروهای پارک شده، آهسته به سمت جلو برانید. در صورتی که فاصله جانبی بیشتر باشد، خودرو قادر به شناسایی فضای پارک نیست.

⚠️ هشدار

پس از کامل شدن جستجوی فضای پارک، محیط اطراف را کنترل نموده و سپس با استفاده از سیستم خودرو را پارک نمایید.

*یادآوری

- در صورت پارک در محوطه شلوغی که خودروهای دیگر وجود دارد، فلاشرها را روشن کنید.
- اگر پارکینگ کوچک است، آهسته خیلی نزدیکتر به فضای پارک برانید.
- جستجوی فضای پارک فقط زمانی کامل می‌شود که فضای کافی برای حرکت و پارک خودرو وجود داشته باشد.

*یادآوری

- حین جستجو برای فضای پارک اگر خودرویی پارک نشده باشد یا فضای پارک در جلوی خودروی پارک شده وجود داشته باشد، سیستم قادر به شناسایی آن فضا نیست، بلکه فضای پارک باید در پشت خودرویی که در جلو قرار داد، واقع شده باشد.
- در شرایط زیر سیستم به طور عادی عمل نمی‌کند.
 - (۱) زمانی که حسگرها یخ زده اند.
 - (۲) زمانی که حسگرها کثیف هستند.
 - (۳) زمانی که برف یا باران سنگین می‌بارد.
 - (۴) زمانی که تیرک یا جسمی در نزدیکی فضای پارک وجود دارد.

۴. تکمیل جستجو



ORP042257

ORP042254/ORP042253

حین راندن خودرو به سمت جلو برای یافتن فضای پارک، در صورتی که جستجو کامل شود، پیغام فوق (دسته دنده را در وضعیت دنده عقب "R" قرار دهید) در صفحه نمایش LCD پدیدار شده، یک صدای بیپ شنیده می شود. خودرو را متوقف نموده و دسته دنده را در وضعیت دنده عقب R قرار دهید.

هشدار

- همیشه حین درگیر بودن پدال ترمز، آهسته رانندگی کنید.
- اگر فضای پارک خیلی کوچک باشد. سیستم در مرحله کنترل غربیلک فرمان، غیر فعال خواهد شد. در صورت خیلی کوچک بودن فضای پارک، از پارک کردن خودرو صرف نظر نمایید.

۵. کنترل غربیلک فرمان



ORP042257

در صورت قرار داشتن دسته دنده در وضعیت دنده عقب R، پیغام فوق (غربیلک فرمان در حالت اتوماتیک، مراقب موانع باشید) در صفحه نمایش LCD پدیدار می شود. غربیلک فرمان به طور اتوماتیک کنترل می گردد.

- در صورتی که حین کنترل اتوماتیک، غربیلک فرمان را محکم نگه دارید، سیستم غیر فعال می شود.
- در صورت رانندگی با سرعت بیش از ۷Km/h سیستم غیر فعال می شود.

⚠️ اخطار

حین کنترل اتوماتیک غربیلک فرمان ، دست‌های خود را از درون غربیلک عبور ندهید.

⚠️ هشدار

- همیشه پدال ترمز را فشار داده و آهسته رانندگی کنید.
- همیشه پیش از رانندگی، وجود موانع در اطراف خودرو را کنترل کنید.
- در صورتی که حتی حین آزاد بودن پدال ترمز، خودرو حرکت نمی‌کند، پیش از فشار پدال گاز، وجود موانع در اطراف خودرو را کنترل نمایید. با سرعت بیش از ۷Km/h رانندگی نکنید.

۱

۲

۳

۴

۵

۶

۷

۸

۹

۱

۲

۳

۴

۵

۶

۷

۸

۹

هشدار

همیشه پیش از رها کردن پدال ترمز، محیط اطراف خودرو را کنترل نمایید.

اخطار

همیشه حین پارک مراقب دیگر خودروها و عابرین باشید.

■ گیربکس معمولی



ORP042258/ORP042260

■ گیربکس اتوماتیک



ORP042259/ORP042260

تغییر وضعیت دنده حین کنترل غربیلک فرمان حین پدیدار شدن پیغام فوق و شنیدن صدای بیپ، دسته دنده را جابه جا کرده و در حال فشردن پدال ترمز، خودرو را آهسته برانید.

*یادآوری

- در صورت دنبال نکردن دستورات عملیها، نمی‌توانید خودرو را پارک کنید. با این وجود، در صورتی که آژیر هشدار سیستم کمکی پارک به صدا درآید (در صورتی که فاصله تا مانع کمتر از ۳۰cm باشد: آژیر مداوم به صدا در می‌آید، پس از کنترل محیط اطراف خودرو، آهسته در جهت مخالف برانید.
- همیشه پیش از راندن خودرو در صورت به صدا در آمدن آژیر سیستم کمکی پارک، (در صورتی که فاصله تا مانع کمتر از ۳۰cm باشد: آژیر مداوم به صدا در می‌آید)، محیط اطراف خودرو را کنترل نمایید، ممکن است موانع نزدیک خودرو باشند.

برای لغو عملکرد سیستم حین پارک کلید سیستم هشدار کمکی پارک خودرو را فشار داده یا غربیلک فرمان را به راست یا چپ بچرخانید.

۶. کامل شدن عملکرد سیستم هوشمند کمکی پارک خودرو

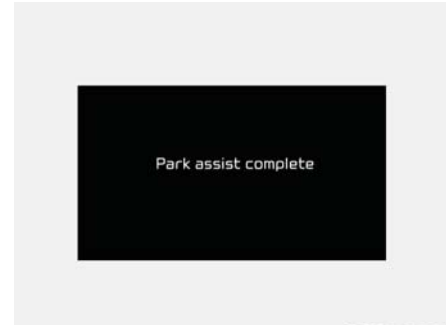

براساس دستورالعمل صفحه نمایش LCD ، پارک خودرو را کامل کنید. در صورت لزوم، به طور دستی غربیلک فرمان را حرکت داده و پارک را کامل کنید.

*یادآوری

حین پارک خودرو، راننده باید پدال ترمز را فشار دهد.

در شرایط زیر سیستم غیر فعال خواهد شد:

دستورالعمل‌های تکمیلی (پیغام‌ها)

<p>Park assist cancelled. Park manually</p>	<p>Reduce speed</p> 	<p>ORP042262/ORP042264</p>
<p>Release parking brake</p>	<p>Caution! AUTO HOLD Active</p>	<p>ORP042265/ORP042266</p>

حین عملکرد سیستم هوشمند کمکی پارک خودرو، بدون در نظر گرفتن مراحل پارک، ممکن است پیغام‌های فوق (عملکرد کمکی پارک لغو شده است، به طور دستی پارک کنید و سرعت را کاهش دهید و همچنین ترمز پارک را رها کنید و هشدار! سیستم نگهدارنده اتوماتیکی فعال می‌باشد) در صفحه نمایش LCD پدیدار شوند.

- در نظر نگرفتن پیغام تعویض دنده و رانندگی با خودرو حدود ۱۵۰cm
- آژیر هشدار سیستم کمکی پارک همزمان در عقب و جلوی خودرو مانعی شناسایی کند (در فاصله ۳۰cm آژیر به طور مداوم به صدا در می‌آید).
- از کنترل خودرو با سیستم هوشمند کمکی پارک ۶ دقیقه گذشته باشد.
- حین انجام مرحله جستجوی فضای پارک، دسته دنده به وضعیت پارک P یا دنده عقب R تغییر کرده باشد.

۱

۲

۳

۴

۵

۶

۷

۸

۹

عیب‌یابی



- پس از روشن کردن سیستم، اگر مشکلی در سیستم شناسایی شود، پیغام فوق (نقص سیستم کمکی پارک) در صفحه LCD به نمایش در می‌آید، چراغ نمایشگر روی کلید روشن نشده و آژیر بیپ ۳ بار شنیده می‌شود.
- در صورتی که فقط سیستم هوشمند کمکی پارک خودرو دچار مشکل شده باشد، سیستم کمکی پارک پس از ۲ ثانیه فعال می‌شود. در صورت مشاهده هرگونه نقص، توصیه می‌شود برای بازرسی و کنترل خودرو به عاملیت مجاز کیا مراجعه نمایید.

بازآوری

- در شرایط زیر سیستم غیر فعال می‌شود. پارک را بصورت دستی انجام دهید.
 ۱. جستجو برای فضای پارک
 - حین فعال بودن سیستم ABS/ESC
 - حین رانندگی با سرعت بیش از ۴۰km/h
 - حین فشار دادن کلید سیستم هوشمند کمکی پارک خودرو (سیستم کمکی پارک جلو، عقب خودرو فعال می‌شود).
 - حین قرار دادن دسته دنده در وضعیت دنده عقب R
 ۲. کنترل غربیلک فرمان
 - حین فعال بودن سیستم ABS/ESC
 - حین رانندگی با سرعت بیش از ۷km/h
 - حین فشار دادن کلید سیستم هوشمند کمکی پارک خودرو (سیستم کمکی پارک جلو و عقب خودرو فعال می‌شود).
 - حین قرار دادن دسته دنده در وضعیت درایو D
 - پیش از ورود به فضای پارک
 - حین نگه داشتن محکم غربیلک فرمان

این پیغام‌ها با توجه به شرایط رخ می‌دهند. حین پارک خودرو با استفاده از سیستم کمکی پارک خودرو دستورالعمل‌های صفحه نمایش LCD را دنبال کنید.

دوربین دید عقب (در صورت مجهز بودن)

دوربین دید عقب زمانیکه چراغهای حرکت به سمت عقب (چراغهای دنده عقب) روشن بوده، سوئیچ خودرو در وضعیت روشن ON قرار داشته و دسته دنده در موقعیت دنده عقب R قرار داشته باشند فعال خواهد شد. این سیستم یک سیستم کمکی بوده که پشت خودرو را هنگام حرکت به سمت عقب در آینه دید

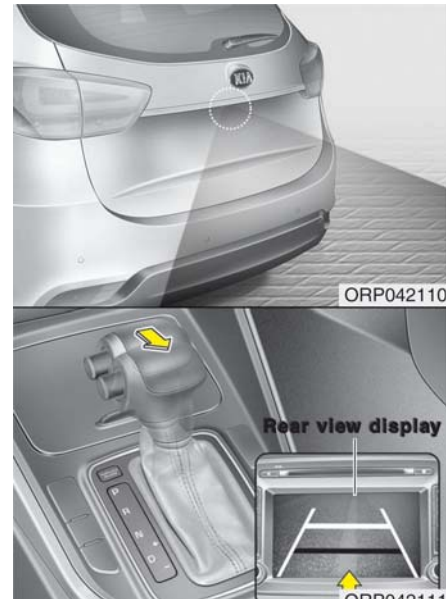

۱
۲
۳
۴
۵
۶
۷
۸
۹

⚠️ اخطار

- این سیستم تنها یک سیستم کمکی است، با وجود این، وظیفه راننده است که قبل و در حین حرکت به سمت عقب، آینه دید عقب و آینه‌های بغل و فضای پشت خودرو را کنترل کند، زیرا قسمتی از پشت خودرو توسط دوربین قابل دیدن نیست.
- همیشه لنز دوربین را تمیز نگه دارید، در صورتی که مواد خارجی به لنز دوربین بچسبند، دوربین به صورت عادی عمل نخواهد کرد.

* دوربین دید عقب ممکن است با تصویر واقعی متفاوت باشد.

عقب نشان می دهد

* برای اطلاعات بیشتر به عملکرد تکمیلی سیستم کشتیرانی مراجعه کنید.

چراغ‌های اعلام خطر (فلاشر)

با فشار دادن دکمه چراغ‌های اعلام خطر، چراغ‌های اعلام خطر (فلاشر) روشن می‌شوند. این عمل تمام چراغ‌های راهنما را به صورت چشمک زن روشن می‌کند. چراغ‌های اعلام خطر (فلاشر) حتی بدون جا زدن سوئیچ خودرو (در قفل فرمان)، هم روشن می‌شوند. برای خاموش کردن چراغ‌های اعلام خطر (فلاشر)، دکمه را مجدداً فشار دهید.

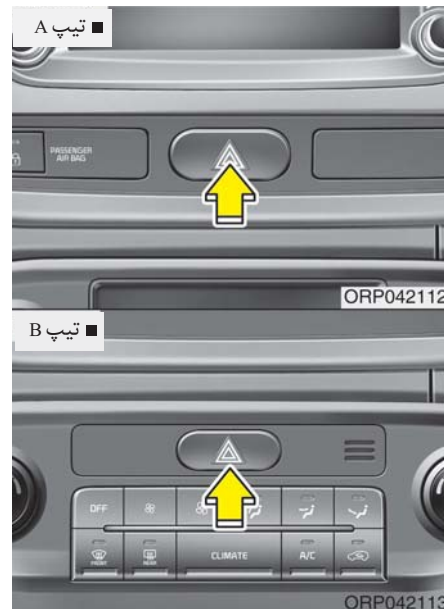

سیستم چراغ‌های اعلام خطر (فلاشر)، باید در مواقع لزوم به توقف در محل‌های خطرناک مورد استفاده قرار گیرد. هنگامیکه مجبور به این گونه توقف‌های اضطراری هستید، همیشه خودرو را هر چه دورتر از جاده متوقف کنید.

۱

۲

۳

۴

۵

۶

۷

۸

۹

روشنایی**عملکرد حفظ توان باتری**

- هدف از این خصوصیت، جلوگیری از تخلیه شدن باطری است. هنگامی که راننده کلید خودرو را از قفل فرمان خارج کرده و در سمت خود را باز می‌کند، سیستم به طور اتوماتیک چراغ‌های کوچک را خاموش می‌کند.
 - با وجود این خصوصیت، اگر راننده خودرو را در شب کنار جاده پارک کند، چراغ‌های پارک به طور اتوماتیک خاموش می‌شوند.
- اگر با وجود این که سوئیچ خودرو خارج از قفل فرمان است، لازم بود چراغ‌ها روشن بمانند، به صورت زیر عمل کنید:
- (۱) در سمت راننده را باز کنید.
 - (۲) با استفاده از کلید چراغ که روی ستون فرمان قرار دارد، چراغ‌های پارک را خاموش OFF و سپس روشن ON کنید.

عملکرد تأخیر چراغ‌های جلو**(در صورت مجهز بودن)**

در صورتی که حین قرار داشتن دسته راهنما در وضعیت روشن ON ، سوئیچ خودرو را به وضعیت خاموش OFF یا تجهیزات جانبی ACC بچرخاند، چراغ‌های جلو به مدت ۵ دقیقه روشن می‌مانند. با وجود این، اگر درب سمت راننده باز و بسته شود، چراغ‌های جلو پس از ۱۵ ثانیه خاموش می‌شوند. با دوبار فشار دادن دکمه قفل روی فرستنده کنترل از راه دور (با کلید هوشمند) یا چرخاندن کلید مرور دسته راهنما به موقعیت خاموش OFF ، می‌توان چراغ‌های جلو را خاموش کرد.

برای فعال کردن و غیر فعال کردن عملکرد تأخیر چراغ‌های جلو می‌توانید به بخش "تنظیمات کاربر" در این فصل مراجعه کنید.

هشدار

در صورت خروج راننده از هر درب دیگری (بجز درب سمت راننده)، عملکرد حفظ توان باتری فعال نمی‌شود و عملکرد تأخیر چراغ‌های جلو بطور اتوماتیکی خاموش نمی‌شوند. بنابراین ممکن است باتری خالی شود. در این حالت، پیش از خروج از خودرو، از خاموش بودن تمام چراغ‌ها اطمینان حاصل نمایید.

۱

۲

۳

۴

۵

۶

۷

۸

۹

کنترل چراغ‌ها

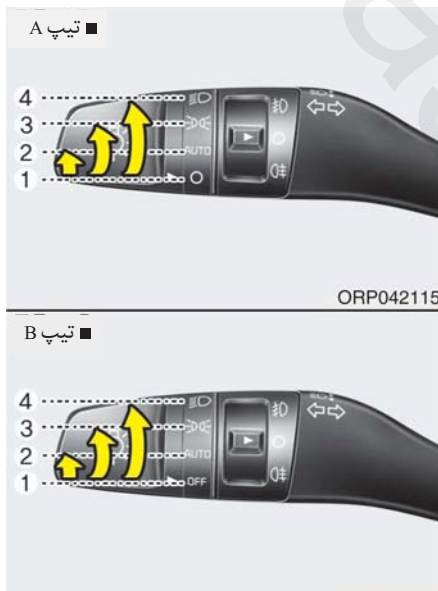

چراغ‌های هوشمند روشن شدن در دور زدن‌ها (در صورت مجهز بودن)

حین رانندگی در پیچ‌ها، برای دید بهتر و ایمنی، چراغ هوشمند دور زدن روشن می‌شود. در صورتیکه تمام شرایط زیر آماده باشد، سیستم هوشمند عمل می‌کند.

- زمانیکه سرعت خودرو کمتر از ۱۰km/h و زاویه غریبک فرمان خودرو حدود ۸۰ درجه باشد.
- زمانیکه سرعت خودرو بیشتر از ۱۰km/h و زاویه غریبک فرمان خودرو حدود ۳۵ درجه باشد.
- زمانیکه خودرو متوقف باشد.
- زمانیکه خودرو به سمت عقب طبق یکی از موارد فوق حرکت می‌کند چراغ‌های جهت مخالف را روشن می‌کنند.

سیستم خوش‌آمدگویی (در صورت مجهز بودن) چراغ‌های جلو

زمانیکه کلید چراغ جلو در موقعیت ON یا AUTO قرار دارد و تمامی درب‌ها (و درب پشتی) بسته و قفل می‌باشد، در صورتیکه دکمه باز شدن درب روی فرستنده از راه دور یا کلید هوشمند را فشار دهید، چراغ‌های جلو حدود ۱۵ ثانیه روشن می‌شوند.

در صورت قرار گرفتن کلید چراغ جلو در موقعیت AUTO، این عملکرد فقط در شب امکان پذیر می‌باشد. در این زمان، در صورت فشار دادن مجدد دکمه باز کردن درب یا قفل کردن درب روی فرستنده از راه دور یا کلید هوشمند، بلافاصله چراغ‌های جلو خاموش می‌شوند.

برای فعال کردن یا غیر فعال کردن سیستم خوش‌آمدگویی چراغ‌های جلو به بخش "تنظیمات کاربر" در این فصل مراجعه کنید.

کلید چراغ‌ها دارای دو موقعیت چراغ‌های جلو و پارک است.

برای فعال/غیر فعال کردن چراغ‌ها، تویی انتهایی دسته راهنما را به یکی از موقعیت‌های زیر بچرخانید:

موقعیت چراغ‌های جلو (D)



هنگامیکه کلید چراغ‌ها در موقعیت چراغ‌های جلو (دومین موقعیت) قرار دارد، چراغ‌های جلو، عقب، پلاک راهنمایی و رانندگی و صفحه نمایشگرها روشن می‌شوند.

موقعیت چراغ‌های کوچک (D)



هنگامیکه کلید چراغ‌ها در موقعیت چراغ‌های کوچک قرار دارد، چراغ‌های عقب، پلاک راهنمایی و رانندگی و صفحه نمایشگرها روشن می‌شوند.

- (1) موقعیت خاموش OFF
- (2) موقعیت روشنایی اتوماتیک AUTO (در صورت مجهز بودن)
- (3) چراغ‌های کوچک
- (4) موقعیت چراغ‌های جلو

۱

۲

۳

۴

۵

۶

۷

۸

۹

*یادآوری

برای روشن کردن چراغ‌های جلو، سوئیچ خودرو باید در موقعیت روشن ON، قرار داشته باشد.

موقعیت روشنایی اتوماتیک Auto Light (در صورت مجهز بودن)



هنگامیکه کلید چراغ‌ها در موقعیت اتوماتیک AUTO قرار دارد، چراغ‌های عقب و جلو برحسب میزان روشنایی هوای بیرون، روشن یا خاموش می‌شوند.

⚠ هشدار

- برای کنترل مطمئن و بهتر سیستم روشنایی اتوماتیک، هرگز هیچ چیزی را روی حسگر (1) تعبیه شده بر روی صفحه جلو داشبورد، قرار ندهید در این صورت حسگر سیستم کنترل اتوماتیک نور بهتر عمل خواهد کرد.
- حسگر را با استفاده از پاک‌کننده‌های شیشه، تمیز نکنید. ممکن است پاک‌کننده شیشه، لایه نازکی از پاک‌کننده که می‌تواند مزاحم عملکرد حسگر شود را از خود برجای بگذارد.
- اگر شیشه جلو خودرو شما دارای پوشش رنگ یا هر نوع پوشش دیگر باشد، سیستم روشنایی اتوماتیک ممکن است درست کار نکند.

عملکرد نور بالا

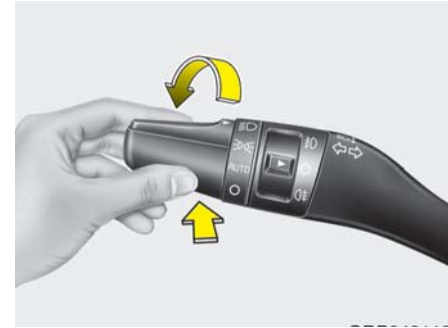

۱
۲
۳
۴
۵
۶
۷
۸
۹

۱. برای روشن کردن چراغ‌های نور بالا، کلید چراغ را در موقعیت چراغ‌های جلو قرار دهید.
۲. دسته راهنما را از خودتان دور کنید.

روشن کردن لحظه‌ای (فلاش) چراغ‌های جلو

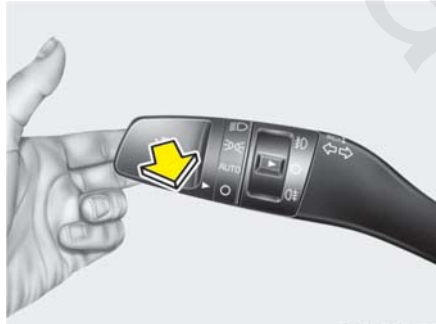

- با عمل کردن کلید چراغ‌های نور بالا، چراغ نمایشگر نور بالا روشن خواهد شد.
- برای جلوگیری از خالی شدن باتری، در زمان خاموش بودن موتور، از روشن بافی نگه داشتن طولانی مدت چراغ‌ها خودداری کنید.

⚠️ **اخطار**
 حین وجود خودروهای دیگر در جاده از نور بالا استفاده نکنید. استفاده از نور بالا منجر به کاهش دید رانندگان می‌شود.

برای روشن کردن لحظه‌ای چراغ‌های جلو، دسته راهنما را به سمت خودتان بکشید. پس از رها کردن، دسته راهنما به موقعیت عادی خود (نور پایین)، باز می‌گردد. برای استفاده از این خصوصیت به روشن کردن کلید چراغ‌های جلو نیاز ندارد.

عملکرد تغییر خط حرکت در مسیر با یک تماس برای فعال کردن تغییر خط حرکت در مسیر با یک تماس، دسته راهنما را به آرامی حرکت داده و سپس رها کنید و سیگنال تغییر خط حرکت در مسیر ۳، ۵ یا ۷ بار چشمک می‌زند. عملکرد چشمک زدن تغییر خط حرکت در مسیر با یک تماس را می‌توانید با مراجعه به بخش "تنظیمات کاربر" قسمت "چراغ دور زدن با یک تماس" در فصل ۴ انتخاب کنید.

*یادآوری

اگر فلش نمایشگر چراغ های راهنما بطور غیرعادی سریع یا کند چشمک می‌زند، ممکن است یکی از چراغ ها سوخته یا یکی از اتصالات مدار برق کاملاً محکم نباشد.

برای اعلام تغییر خط حرکت در مسیر، دسته راهنما را کمی حرکت داده و آن را در این موقعیت موقت (B). پس از رها کردن، دسته راهنما به موقعیت خاموش باز می‌گردد. اگر چراغ نمایشگر چراغ‌های راهنما چشمک نمی‌زند یا به طور غیر عادی چشمک می‌زند، یکی از لامپ‌های چراغ‌های راهنما ممکن است سوخته و نیاز به تعویض داشته باشد.

چراغ‌های راهنما و چراغ‌های راهنمای تغییر خط حرکت در مسیر (لاین)

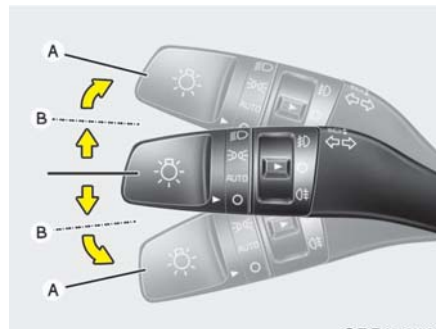

برای روشن شدن چراغ‌های راهنما، سوئیچ خودرو باید در موقعیت روشن قرار داشته باشد. برای روشن کردن چراغ‌های راهنما، دسته راهنما را به بالا یا پایین حرکت دهید (A). فلش‌های سبز رنگ روی صفحه نمایشگرها، عملکرد چراغ‌های راهنمای فعال را نمایش می‌دهند. پس از کامل شدن دور خودرو، چراغ‌های راهنما به طور اتوماتیک خاموش می‌شوند. اگر پس از کامل شدن دور، فلش سبز رنگ نمایشگر هم چنان به چشمک زدن ادامه داد، به طور دستی دسته راهنما را به موقعیت خاموش بازگردانید.

چراغ مه شکن عقب



ORP042123

برای روشن کردن چراغ‌های مه شکن عقب یکی از موارد زیر را انجام دهید:

- کلید چراغ را در موقعیت چراغ جلو قرار دهید و سپس کلید چراغ (1) را به موقعیت چراغ مه شکن عقب بچرخانید.
- کلید چراغ را در موقعیت چراغ‌های کوچک قرار دهید، کلید چراغ را در موقعیت چراغ مه شکن جلو قرار دهید (در صورت مجهز بودن) و سپس کلید چراغ (1) را در موقعیت چراغ مه شکن عقب بچرخانید.

هشدار ⚠️

در هنگام روشن بودن، چراغ‌های مه شکن مقدار زیادی از جریان برق خودرو را مصرف می‌کنند. فقط در زمان کم بودن دید از چراغ‌های مه شکن استفاده کنید.

چراغ‌های مه شکن جلو (در صورت مجهز بودن)



ORP042122

از چراغ‌های مه شکن جلو برای ارتقاء دید و جلوگیری از تصادف در هنگام کم بودن دید به علت مه، باران یا برف و نظایر آنها، استفاده می‌شود.

1. چراغ‌های کوچک را روشن کنید.
2. کلید چراغ (1) را به موقعیت چراغ مه شکن جلو بچرخانید.
3. با چرخاندن مجدد چراغ به موقعیت چراغ مه شکن جلو، چراغ مه شکن جلو یا چراغ کوچک خاموش می‌شود.

۱

۲

۳

۴

۵

۶

۷

۸

۹

سیستم تنظیم ارتفاع شعاع نور چراغ‌های جلو
(در صورت مجهز بودن)

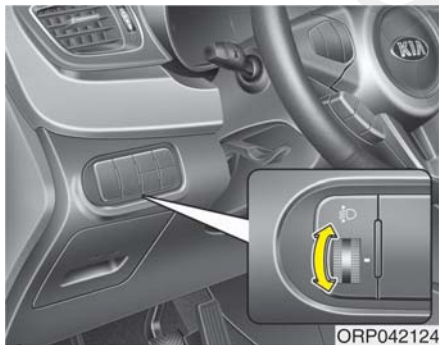

برای تنظیم ارتفاع شعاع نور چراغ‌های جلو به نسبت تعداد سرنشینان و وزن بار موجود در محفظه بار کلید سستی تنظیم ارتفاع شعاع نور را بچرخانید، هر چقدر عدد وضعیت کلید بیشتر شود، ارتفاع سطح شعاع نور جلو پایین‌تر است. همیشه ارتفاع شعاع نور چراغ‌های جلو را در سطح مناسب قرار دهید، در غیر اینصورت ممکن است نور چراغ‌ها چشم رانندگان دیگر جاده را آزار دهد.

چراغ‌های روشنایی روز
(در صورت مجهز بودن) (مخصوص کشورهای اروپایی)

چراغ‌های روشنایی روز (DRL)، دیده شدن جلوی خودروی شما توسط دیگران در روز را می‌توانند تسهیل کنند. چراغ‌های روشنایی روز در بسیاری از مواقع و وضعیت‌های مختلف رانندگی می‌توانند کمک خوبی برای رانندگی بوده و بخصوص در هنگام طلوع و غروب آفتاب برای رانندگی کمک بسیار خوبی هستند.

در مواقع زیرسیستم چراغ‌های روشنایی روز (DRL)، چراغ‌های جلو را خاموش می‌کند:

۱. کلید چراغ مه‌شکن جلو یا چراغ جلو (نور پایین) در موقعیت روشن قرار داشته باشد.
۲. موتور خاموش باشد.

برای خاموش کردن چراغ‌های مه‌شکن عقب یکی از موارد زیر را انجام دهید:

- کلید چراغ جلو را در موقعیت خاموش OFF قرار دهید.
- کلید چراغ را مجدد در موقعیت چراغ مه‌شکن عقب بچرخانید.
- زمانیکه کلید چراغ در موقعیت چراغ کوچک قرار دارد، در صورت قرار دادن چراغ مه‌شکن جلو در موقعیت خاموش OFF، چراغ مه‌شکن عقب نیز خاموش می‌شود.

مدل اتوماتیک

در این حالت سیستم به طور اتوماتیک بر اساس تعداد سرنشینان و وزن بار داخل محفظه بار، ارتفاع شعاع نور چراغ های جلورا تنظیم می کند. سیستم با تغییر شرایط، شعاع نور چراغ های جلورا در وضعیت صحیح تنظیم می کند.

جدول زیر مثال مناسبی برای تنظیم درست کلید می باشد. برای شرایط بارگیری غیر از آنچه که در جدول زیر آمده است، ارتفاع شعاع نور را طوری تنظیم کنید که عدد آن نزدیک ترین عدد به عدد وضعیت مشابه در جدول باشد.

موقعیت کلید	شرایط بارگیری
0	فقط راننده
0	راننده + سرنشین جلو
1	راننده + سرنشین جلو + سرنشین ردیف سوم *
1	سرنشین کامل (شامل راننده)
3	سرنشین کامل (شامل راننده) * حداکثر بار مجاز
3	راننده + حداکثر بار مجاز

⚠️ اخطار

در صورتی که حتی حین کج شدن خودرو به سمت عقب به دلیل وضعیت سرنشینان سیستم به درستی عمل نمی کند یا شعاع نور چراغ های جلو به موقعیت بالا یا پایین می تابد، توصیه می شود برای کنترل و بازرسی خودرو به عاملیت مجاز کیا مراجعه نمایید. از بازرسی و تعمیر سیم کشی های سیستم خودداری نمایید.

* : در صورت مجهز بودن

۱

۲

۳

۴

۵

۶

۷

۸

۹

برف پاک کن ها و شیشه شوی ها

برف پاک کن و شیشه شوی شیشه جلو

A: کنترل سرعت برف پاک کن

- MIST /  - یک حرکت رفت و برگشت خاموش
- OFF / 0 - خاموش
- INT / --- - کارکردن بصورت متناوب
- AUTO* - کنترل اتوماتیک برف پاک کن
- LO / 1 - کارکردن با سرعت پایین
- HI / 2 - کارکردن با سرعت بالا

B: تنظیم زمان کارکرد متناوب

C: شستشو با عملکرد کوتاه مدت برف پاک کن (جلو)

D: کنترل برف پاک کن و شیشه شوی عقب

- ON /  - کارکردن با سرعت بالا
- INT / --- - کارکردن با سرعت پایین
- OFF / 0 - خاموش

E: شستشو با عملکرد کوتاه مدت برف پاک کن (عقب)

* در صورت مجهز بودن

برف پاک کن و شیشه شوی عقب

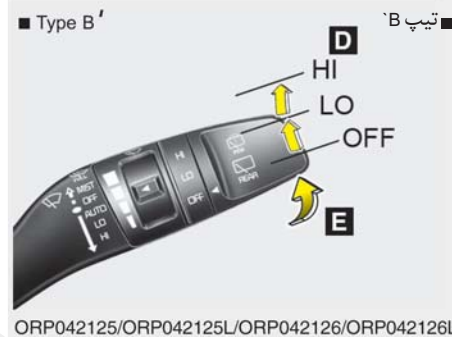
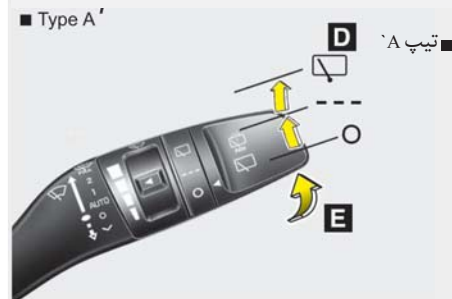
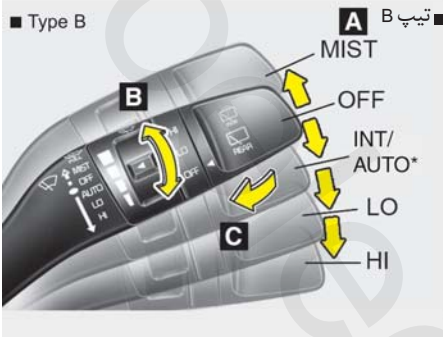
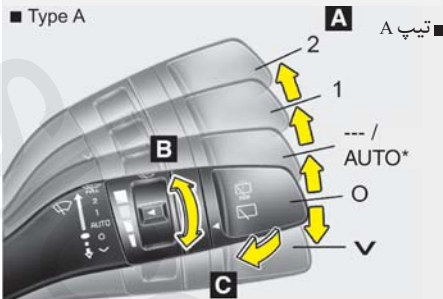

ORP042125/ORP042125L/ORP042126/ORP042126L

کنترل اتوماتیک برف پاک‌کن (در صورت مجهز بودن)



حسگر باران تعبیه شده در انتهای بالایی شیشه جلو، شدت بارندگی را اندازه گرفته و تعداد دور برف پاک‌کن را کنترل می‌نماید. هر قدر میزان بارش باران افزایش یابد، سرعت عملکرد برف پاک‌کن نیز افزایش می‌یابد. پس از متوقف شدن بارش، برف پاک‌کن نیز متوقف می‌شود.

برای تغییر در تنظیمات سرعت، کلید کنترل سرعت (1) را بچرخانید. در صورتیکه حین قراردادن سوئیچ در وضعیت روشن ON، کلید برف پاک‌کن در وضعیت اتوماتیک AUTO قرار گرفته باشد، برف پاک‌کن برای خود کنترلی سیستم یک حرکت رفت و برگشت انجام می‌دهد. در صورت عدم استفاده از برف پاک‌کن کلید را در وضعیت خاموش (O) قرار دهید.

⚠ هشدار

هنگامی که سوئیچ خودرو در موقعیت روشن ON قرار دارد و کلید برف پاک‌کن در حالت اتوماتیک است، در شرایط ذکر شده در زیر احتیاط‌های لازم را برای جلوگیری از صدمه دیدن دستها با دیگر اعضا بدن رعایت کنید:

- سمت رو به باران حسگر واقع در انتهای بالای شیشه جلو را لمس نکنید.
- انتهای بالای شیشه جلو را با پارچه نم دار یا خیس پاک نکنید.
- روی شیشه جلو فشار وارد نیاورید.

⚠ هشدار

برای متوقف کردن عملکرد اتوماتیک برف پاک‌کن، در هنگام شستشوی خودرو، کلید برف پاک‌کن را در موقعیت خاموش (O) قرار دهید.

اگر کلید برف پاک‌کن در موقعیت اتوماتیک AUTO قرار داشته باشد، ممکن است در حین شستشوی خودرو، برف پاک‌کن شروع به کار کرده، دچار آسیب شود.

پوشش حسگر واقع در انتهای بالای سمت سرنشین شیشه جلو را پیاده نکنید، ممکن است قطعات سیستم آسیب دیده و آسیب دیدگی‌ها توسط گارانتی خودرو پوشش داده نشوند.

در هنگام روشن کردن خودرو در زمستان، کلید برف پاک‌کن را در موقعیت خاموش (O) قرار دهید. در غیر این صورت برف پاک‌کن‌ها ممکن است شروع به کار کرده و یخ به تیغه‌های آنها آسیب بزند. همیشه قبل از به کار گرفتن برف پاک‌کن‌ها، همه برف و یخ‌ها را پاک کرده و به نحو مناسب شیشه را برفک / بخار زدایی کنید.

۱

۲

۳

۴

۵

۶

۷

۸

۹

برف پاک کن شیشه جلو

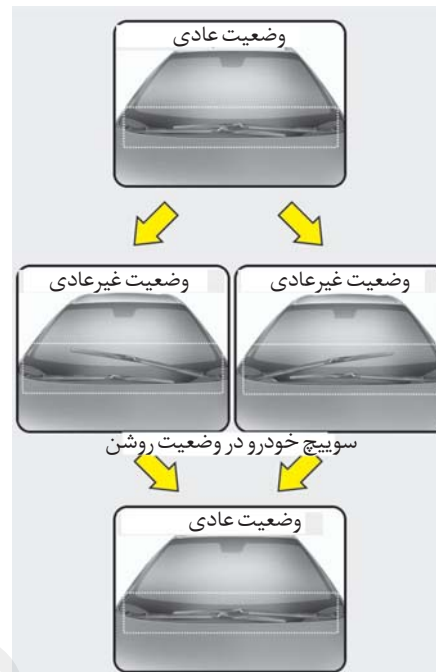

ORP072060

در صورت کار نکردن موتور تیغه‌های برف پاک کن، تیغه‌ها متوقف شده و در موقعیت روشن سوئیچ خودرو یا حرکت خودرو، سیستم خرابی امن فعال می‌شود.

سیستم خرابی امن در موارد زیر فعال می‌گردد.

- HI یا حالت 2 (۵دقیقه) - LO

یا حالت 1 (۵دقیقه) - INT

یا حالت ... (۵دقیقه) - خاموش (OFF)

یا 0 (توقف)

*پیداوری

در صورت برطرف نشدن مشکل، توصیه می‌کنیم با عاملیت مجاز کیا برای کنترل سیستم تماس بگیرید.

در هوای بارانی و در صورت خشک بودن شیشه جلو، حین رانندگی در یک تونل طولیل، سرعت اولیه تیغه‌های برف پاک کن کم شده تا از موتور برف پاک کن و تیغه‌ها حفاظت نماید.

پس از عبور از تونل تیغه‌ها به حالت عادی خود باز می‌گردند.

زمانیکه تیغه‌های برف پاک کن در موقعیت عادی نباشند، سوئیچ خودرو را در موقعیت روشن قرار دهید. تیغه‌های برف پاک کن به موقعیت عادی خود برمی‌گردند.

موارد زیر موقعیت‌های غیر عادی تیغه‌های برف پاک کن را نشان می‌دهند:

- زمانیکه خودرو را با دستگاه اتوماتیک می‌شوئید (سوئیچ خودرو در موقعیت خاموش قرار دارد)، تیغه برف پاک کن ممکن است در موقعیت غیر عادی قرار گیرد.

- زمانیکه تیغه‌ها را به زور حرکت می‌دهید، تیغه برف پاک کن ممکن است در موقعیت غیر عادی قرار گیرد.

- تیغه سمت سرنشین جلو سر تیغه سمت راننده قرار دارد. (موقعیت عادی: تیغه سمت راست راننده باید بر روی سر تیغه سمت سرنشین باشد.)

شیشه‌شوی شیشه جلو

عملکرد پاشیده شدن مایع و کارکرد برف پاک‌کن‌ها تا رها نمودن اهرم ادامه پیدا می‌کند. اگر شیشه‌شوی کار نکرد (مایع نپاشید) سطح مایع مخزن شیشه‌شوی را مورد کنترل قرار دهید. در صورت کافی نبودن مقدار مایع شیشه‌شوی، اضافه نمودن مایع شیشه‌شوی مناسب غیر خورنده به مخزن شیشه‌شوی ضروری می‌باشد.
 گلوپی تغذیه مخزن شیشه‌شوی در قسمت جلوی محفظه موتور در سمت سرنشین واقع شده است.



ORP042128

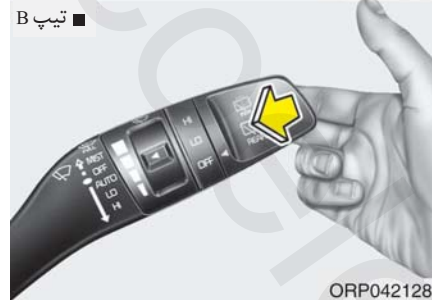

ORP042128L

هشدار

برای جلوگیری از صدمه دیدن احتمالی پمپ شیشه‌شوی از فعال نمودن شیشه‌شوی در زمان خالی بودن مخزن خودداری نمایید.

اخطار

در دمای زیر صفر، از مورد استفاده قرار دادن شیشه‌شوی قبل از گرم‌کردن شیشه جلو خودداری نمایید. در غیراینصورت امکان منجمد شدن مایع شیشه‌شوی بر سطح شیشه وجود دارد که باعث تاری دید خواهد شد.



ORP072064

در صورت متوقف شدن عملکرد تیغه برف پاک‌کن سمت سرنشین جلو بوسیله برف انباشته شده روی پوشش روی هواکش، زاویه عملکرد تیغه برف پاک‌کن سمت راننده برای جلوگیری از برخورد بین تیغه‌های برف پاک‌کن کاهش می‌یابد.

- ۱
- ۲
- ۳
- ۴
- ۵
- ۶
- ۷
- ۸
- ۹

*یادآوری

- به طور مرتب شیشه شوی چراغ های جلو را بازدید نمایید تا از پاشیده شدن مایع شیشه شوی بر روی چراغ های جلو اطمینان حاصل نمایید.
- پس از آخرین بار فعال شدن، شیشه شوی چراغ جلو می تواند ۱۵ دقیقه دیگر نیز فعال باشد.

شیشه شوی چراغ های جلو (در صورت مجهز بودن)



در صورتی که خودرو به شیشه شوی چراغ های جلو مجهز باشد، با بکارگیری شیشه شوی شیشه جلو، شیشه شوی چراغ های جلو نیز عمل خواهد کرد. حین قرار داشتن کلید چراغ های جلو در وضعیت اول یا دوم و سوئیچ یا کلید روشن / خاموش موتور Engine Start / Stop Button در وضعیت روشن ON، شیشه شوی چراغ های جلو عمل خواهد کرد. مایع شیشه شوی بر روی چراغ های جلو اسپری می شود.

هشدار

- برای جلوگیری از صدمه دیدن شیشه جلو و برف پاککن ها، در زمان خشک بودن شیشه از برف پاککن استفاده نکنید.
- برای جلوگیری از صدمه دیدن تیغه های برف پاککن از بکار بردن یا نزدیک کردن بنزین، نفت سفید، تینر یا حلالهای دیگر به آنها خودداری نمایید.
- برای جلوگیری از صدمه دیدن بازوهای برف پاککن ها یا دیگر اجزای آنها، از تلاش برای حرکت دادن برف پاککن ها با دست خودداری نمایید.

کلید برف پاک‌کن و شیشه‌شوی شیشه عقب

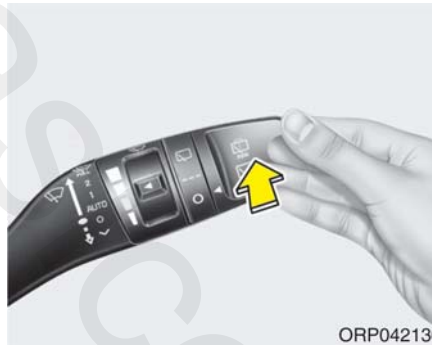

ORP042130

برای پاشیده شدن مایع شیشه‌شوی و ۱ تا ۳ حرکت برف پاک‌کن اهرم را فشار دهید. پاشیده شدن مایع شیشه‌شوی تا رها کردن اهرم ادامه خواهد یافت.



ORP042129

کلید برف پاک‌کن و شیشه‌شوی شیشه عقب در انتهای اهرم برف پاک‌کن واقع شده است. برای فعال نمودن برف پاک‌کن و شیشه‌شوی عقب، کلید را به وضعیت دلخواه بچرخانید.

- HI / - کارکردن با سرعت بالا
- LO / --- - کارکردن با سرعت پایین
- OFF / 0 - خاموش

۱

۲

۳

۴

۵

۶

۷

۸

۹

چراغ‌های داخلی

هشدار

در هنگام خاموش بودن موتور چراغ‌های داخلی را زیاد روشن نگه ندارید. این عمل ممکن است باعث خالی شدن باتری شود.

اخطار

حین رانندگی در تاریکی از چراغ‌های داخلی استفاده نکنید. نور چراغ‌های داخلی منجر به کاهش دید و در نتیجه بروز تصادف خواهد شد.

عملکرد خاموش شدن اتوماتیک چراغ‌های داخلی

داخلی

- در صورت قفل نمودن تمامی درب‌ها با استفاده از فرستنده کنترل از راه دور یا کلید هوشمند، تمامی چراغ‌های داخلی پس از چند ثانیه خاموش می‌شوند.
- پس از ۲۰ دقیقه از قرار گرفتن سوئیچ خودرو در وضعیت خاموش، چراغ‌های داخلی بطور اتوماتیک خاموش می‌شوند.

چراغ مطالعه

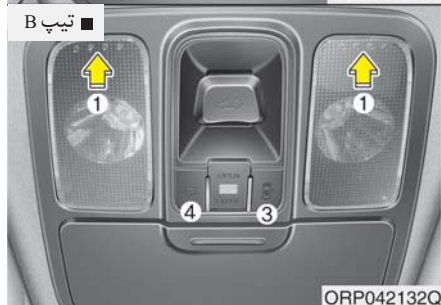

برای روشن یا خاموش کردن چراغ مطالعه، لنز (1) را فشار دهید.

- (2) در زمان بسته شدن درب‌ها چراغ‌ها خاموش می‌شوند.

چراغ داخل اتاق



■ تیپ A

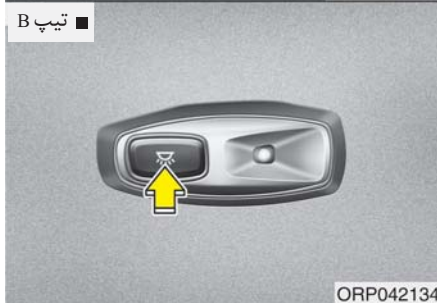

■ تیپ B

برای روشن و خاموش نمودن چراغ دکمه را فشار دهید.

در صورت روشن نمودن چراغ مطالعه بوسیله کلید چراغ مطالعه، چراغ داخل اتاق نیز روشن می شود.

*یادآوری

زمانی که با فشار دادن لنز (1)، چراغ روشن شده است، حتی با قرار گرفتن کلید در حالت خاموش (2)، چراغ خاموش نمی شود.

• درب (3) :



- چراغ مطالعه و چراغ داخلی با باز شدن یکی از درب ها روشن می شوند. پس از حدود ۳۰ ثانیه چراغ ها خاموش می شوند.
- در صورت باز شدن قفل درب ها با فشار دکمه فرستنده کنترل از راه دور یا کلید هوشمند تا زمانی که درب ها باز شده اند، چراغ مطالعه و چراغ داخلی حدود ۳۰ ثانیه روشن می ماند.
- در صورتی که حین قرار داشتن سوئیچ در وضعیت تجهیزات جانبی ACC یا قفل / خاموش LOCK/OFF یکی از درب ها باز شود، چراغ داخلی و چراغ مطالعه حدود ۲۰ دقیقه روشن می ماند.
- در صورتی که حین قرار داشتن سوئیچ در وضعیت روشن ON، یکی از درب ها باز شود، چراغ مطالعه و چراغ داخلی دائماً روشن می ماند.
- درب (4)  : چراغ مطالعه به طور مداوم روشن باقی می ماند.

۱
۲
۳
۴
۵
۶
۷
۸
۹

⚠ هشدار - چراغ آینه آرایشی

در صورت استفاده نکردن از چراغ آینه آرایشی آنرا همیشه خاموش نگه دارید. اگر بدون خاموش نمودن چراغ، آفتابگیر را به حالت اولیه برگردانید، باعث خالی شدن باتری یا صدمه دیدن آفتابگیر می‌شود.

با فشردن این کلیدها چراغ آینه آرایشی روشن و خاموش می‌شود.

-  : در صورت فشردن این دکمه، چراغ روشن می‌شود.
-  : در صورت فشار دادن این دکمه، چراغ خاموش می‌شود.

چراغ آینه آرایشی (در صورت مجهز بودن)



۱

۲

۳

۴

۵

۶

۷

۸

۹

چراغ محفظه بار



با باز شدن درب پشتی چراغ روشن خواهد می‌شود.

۱

۲

۳

۴

۵

۶

۷

۸

I

سیستم فوش آمدگویی (در صورت مجهز بودن)

خوش آمدگویی چراغ های جلو

زمانی که چراغ های جلو در وضعیت روشن قرار دارند (دسته راهنما در حالت چراغ های جلو یا اتوماتیک (AUTO) و تمام درب ها (و درب پشتی) بسته و قفل هستند، در صورت وقوع هر کدام از حالات زیر، چراغ های جلو، چراغ های کوچک موقعیت و چراغ های عقب به مدت ۱۵ ثانیه روشن می شوند:

- خودروهایی فاقد کلید هوشمند
- زمانی که دکمه باز شدن قفل روی فرستنده کنترل از راه دور فشار داده شود.
- خودروهایی مجهز به کلید هوشمند
- زمانی که دکمه باز شدن قفل روی کلید هوشمند فشار داده شود.

در این حالت، اگر دکمه قفل روی فرستنده یا کلید هوشمند را فشار دهید، چراغ ها بلافاصله خاموش می شوند.

چراغ های داخلی

زمانی که کلید چراغ های داخلی در وضعیت درب DOOR قرار دارد و تمام درب ها (و درب پشتی) بسته و قفل هستند، در صورت وقوع هر کدام از حالات زیر، چراغ های داخلی به مدت ۳۰ ثانیه روشن می شوند.

- خودروهایی فاقد کلید هوشمند
- زمانی که دکمه باز شدن قفل روی فرستنده کنترل از راه فشار داده شود.
- خودروهایی مجهز به کلید هوشمند
- زمانی که دکمه باز شدن قفل روی کلید هوشمند فشار داده شوند.
- زمانی که دکمه روی دستگیره بیرونی درب فشار داده شوند.

در این حالت، اگر دکمه قفل روی فرستنده یا کلید هوشمند را فشار دهید، چراغ ها بلافاصله خاموش می شوند.

چراغ های زیر آینه بغل (در صورت مجهز بودن)

زمانی که تمام درب ها بسته و قفل هستند، در صورت وقوع هر کدام از حالات زیر، چراغ به مدت ۱۵ ثانیه روشن می شود:

- خودروهایی فاقد کلید هوشمند:
- زمانی که دکمه باز شدن درب روی فرستنده از راه دور فشار داده می شود
- خودروهایی مجهز به کلید هوشمند:
- زمانی که دکمه باز شدن قفل روی کلید هوشمند فشار داده می شود.
- زمانی که دکمه روی دستگیره بیرونی درب فشار داده می شود.
- زمانی که با کلید هوشمند نزدیک خودرو می شوید.

در این حالت، اگر دکمه قفل روی فرستنده یا کلید هوشمند را فشار دهید، چراغ ها بلافاصله خاموش می شوند.

گرم کن شیشه

هشدار

برای جلوگیری از صدمه دیدن المنت‌های حرارتی چسبیده به سمت داخل شیشه عقب، هرگز از ابزارهای تیز یا شیشه پاک‌کن‌های حاوی مواد ساینده برای تمیز کردن استفاده نکنید.

*یادآوری

اگر می‌خواهید برفک و بخار شیشه جلو را پاک کنید، مبحث "برفک زدایی / بخار زدایی شیشه جلو" در این فصل را مطالعه کنید.

- برای فعال کردن گرم کن شیشه عقب، کلید گرم کن قرار گرفته بر روی صفحه کلیدهای جلو را فشار دهید، با روشن شدن گرم کن، چراغ نمایشگر آن بر روی کلید روشن می‌شود.
- برای خاموش کردن گرم کن، کلید گرم کن را مجدداً فشار دهید.



*یادآوری

- اگر توده سنگینی از برف بر روی شیشه عقب وجود داشت، قبل از فعال کردن گرم کن شیشه عقب به کمک برس یا جارو، برف را پاک کنید.
- گرم کن شیشه عقب پس از ۲۰ دقیقه روشن بودن یا پس از چرخاندن سوئیچ خودرو به موقعیت خاموش OFF، به طور اتوماتیک خاموش می‌شود.

گرم کن شیشه عقب

در هنگام روشن بودن موتور، گرم کن برای پاک کردن برفک، بخار و لایه نازک یخ شکل گرفته بر روی سمت داخل و خارج شیشه عقب، شیشه را گرم می‌کند.

۱

۲

۳

۴

۵

۶

۷

۸

۹

۱

۲

۳

۴

۵

۶

۷

۸

I

گرم کن آینه بغل (در صورت مجهز بودن)
اگر خودرو به گرم کن های آینه های بغل مجهز است این گرم کن ها همزمان با گرم کن شیشه عقب فعال خواهند شد.

گرم کن برف پاک کن (در صورت مجهز بودن)
در صورتیکه خودرو به گرمکن برف پاککن مجهز باشد، با روشن نمودن گرمکن شیشه عقب، گرمکن برف پاککن نیز روشن می شود.

کنترل دستی سیستم‌های گرمایشی و سرمایشی (در صورت مجهز بودن)



- 4. کلید کنترل دریچه‌های هدایت جریان هوا
- 5. دکمه کنترل ورودی هوا
- 6. کلید کنترل دمای هوا
- 7. کلید گرم کن شیشه جلو

- 1. کلید کنترل سرعت فن
- 2. کلید ایرکاندیشن (کولر)
- 3. کلید گرم کن شیشه عقب

ORP042140

۱

۲

۳

۴

۵

۶

۷

۸

۹

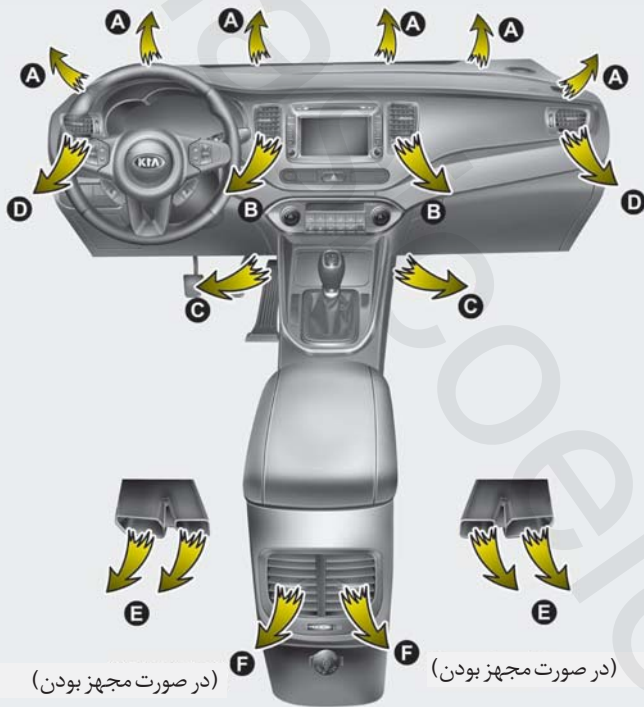

ORP042141

گرمایش و سرمایش

۱. موتور را روشن کنید.
۲. کنترل دریچه‌های هدایت جریان هوا را در موقعیت دلخواه قرار دهید.
برای افزایش تاثیر گذاری گرمایش و سرمایش؛

 - برای گرمایش:
 - برای سرمایش:

۳. کنترل دما را در موقعیت دلخواه قرار دهید.
۴. کنترل ورودی هوا را در موقعیت هوای تازه بیرون قرار دهید. (در صورت مجهز بودن)
۵. کنترل سرعت فن را در موقعیت دلخواه قرار دهید.
۶. اگر سرمایش ایرکاندیشن مورد نظر است، سیستم ایرکاندیشن (کولر) را روشن کنید. (در صورت مجهز بودن)

۱

۲

۳

۴

۵

۶

۷

۸

۹

کنترل دریچه‌های هدایت جریان هوا



ÖRP042142

از این کنترل برای هدایت جریان هوا به دریچه‌های خروجی استفاده می‌شود. هر دو می‌تواند به سمت کف، خروجی‌های داشبورد یا زیر شیشه جلو هدایت شود. در روی کنترل سه علامت نمایشی برای نمایش حالت‌های رو به صورت، رو به کف و برفک / بخار زدایی نشان شده است.

رو به صورت (B,D,F*)



در این وضعیت هوا از دریچه رو به صورت و قسمت بالایی بدن خارج می‌شود به علاوه سمت هوای خروجی از هر یک از دریچه‌ها نیز قابل کنترل است.

رو به کف (A,C,D,E)



در این وضعیت بیشترین سهم جریان هوا به دریچه‌های رو به کف خودرو و مقدار کمتری به دریچه‌های برفک / بخارزدایی زیر شیشه جلو و پنجره‌های جانبی هدایت می‌شود.

برفک/بخارزدایی (A, D)



در این وضعیت بیشترین سهم جریان هوا به دریچه‌های زیر شیشه جلو هدایت می‌شود.

همچنین برای انتخاب جریان هوای دلخواه می‌توانید ۲ تا ۳ حالت را بطور همزمان انتخاب نمود.

- حالت‌های رو به صورت (نم‌) + رو به کف (نم‌)
- حالت‌های رو به صورت (نم‌) + برفک / بخارزدایی (نم‌)
- حالت‌های رو به کف (نم‌) + برفک / بخارزدایی (نم‌)
- حالت‌های رو به صورت (نم‌) + رو به کف (نم‌)
- + برفک / بخارزدایی (نم‌)

کنترل دما



دریچه‌های تهویه جلو داشبورد

دریچه‌های تهویه و خروجی قابل باز و بسته شدن انفرادی به وسیله کلید چرخشی شستی هستند. همچنین با استفاده از اهرم کنترل سمت جریان هوای این دریچه، می‌توانید سمت جریان هوا را به نحو نشان داده شده در تصویر تنظیم کنید.

کنترل ورودی هوا



ORP042145

کلید کنترل ورودی هوا برای انتخاب هوای تازه بیرون یا گردش دوباره هوای داخل استفاده می‌شوند. برای تغییر حالت ورودی هوا، دکمه کنترل را فشار دهید.

کلید کنترل دما، به شما اجازه می‌دهد دمای جریان هوای خروجی از سیستم تهویه را تنظیم کنید. تغییرات دما:

- برای افزایش دما کلید را به سمت راست بچرخانید.
- برای کاهش دما کلید را به سمت چپ بچرخانید.



ORP042144

حالت گردش دوباره هوای داخل

با انتخاب حالت گردش دوباره هوای داخل، هوای داخل اتاق خودرو به سیستم گردش مکیده شده و بر حسب عملکرد انتخاب شده، گرم یا سرد می‌شود.



۱

۲

۳

حالت هوای تازه بیرون

با انتخاب حالت هوای تازه بیرون، هوای تازه از بیرون وارد خودرو شده و به صورت عملکرد انتخاب شده، گرم یا سرد می‌شود.



۴

۵

۶

۷

۸

۹

*یادآوری

استفاده طولانی مدت از سیستم گرمایش در حالت گردش دوباره هوای داخل (بدون استفاده از ایرکاندیشن) باعث افزایش بخار گرفتگی شیشه جلو و پنجره‌های جانبی و کهنه و سنگین شدن هوای داخل خودرو خواهد شد.

به علاوه استفاده طولانی مدت از ایرکاندیشن در حالت گردش دوباره هوای داخل به خشک شدن بیش از اندازه هوای داخل اتاق خودرو منجر خواهد شد.

⚠️ **اخطار**

- استفاده طولانی مدت از حالت گردش دوباره هوای داخل ممکن است به افزایش رطوبت در داخل خودرو منجر شده و در نتیجه باعث بخار گرفتگی شیشه‌ها و تار شدن دید شود.
- در هنگام روشن بودن ایرکاندیشن (کولر) یا بخاری در خودرو ن خوابید. این امر می‌تواند باعث صدمات جسمی جدی یا مرگ به علت کاهش غلظت اکسیژن و افت دمای بدن شود.
- استفاده مداوم از حالت گردش دوباره هوای داخل می‌تواند به سرگیجه، خواب‌آلودگی و از دست دادن کنترل خودرو منجر شود. در هنگام رانندگی تا آنجا که ممکن است از حالت هوای تازه بیرون کلید (دکمه) کنترل ورودی هوا استفاده کنید.

ایرکاندیشن (کولر) (در صورت مجهز بودن)



برای روشن کردن سیستم ایرکاندیشن، کلید A/C را فشار دهید (چراغ نمایشگر روشن می‌شود). برای خاموش کردن سیستم ایرکاندیشن، کلید را مجدداً فشار دهید.

خاموش کردن فن



برای خاموش کردن فن کلید کنترل را به موقعیت "0" بچرخانید.

کنترل سرعت فن (دمنده)





برای کارکردن فن، سوئیچ خودرو باید در موقعیت روشن (ON) قرار داشته باشد. کنترل سرعت فن به شما اجازه می‌دهد شدت جریان هوای خروجی از سیستم تهویه را تنظیم کنید. برای شدت بیشتر جریان هوا، کلید کنترل را به راست و برای شدت کمتر، کلید کنترل را به چپ بچرخانید.

عملکرد سیستم

تهویه

۱. کنترل دریچه‌های هدایت جریان هوا را در وضعیت  قرار دهید.
۲. کلید کنترل ورودی هوا را در حالت هوای تازه بیرون قرار دهید.
۳. کنترل دما را در موقعیت دلخواه قرار دهید.
۴. کنترل سرعت فن را در موقعیت سرعت دلخواه قرار دهید.

گرمایش

۱. کنترل دریچه‌های هدایت جریان هوا را در وضعیت  قرار دهید.
۲. کلید کنترل هوا را در حالت هوای تازه بیرون قرار دهید.
۳. کنترل دما را در موقعیت دلخواه قرار دهید.
۴. کنترل سرعت فن را در موقعیت سرعت دلخواه قرار دهید.
۵. اگر گرمایش بدون رطوبت مورد نظر است، ایرکاندیشن (در صورت مجهز بودن) را روشن کنید.
- اگر شیشه جلو بخار کرد، کنترل دریچه‌های هدایت جریان را در وضعیت  قرار دهید.

توصیه‌های عملکردی

- برای جلوگیری از ورود گرد و غبار و بوی نامطبوع بداخل اتاق خودرو از طریق سیستم تهویه، موقتاً کلید کنترل ورودی هوا را در حالت گردش هوای داخل قرار دهید. پس از برطرف شدن وضعیت نامطلوب هوای بیرون، کلید کنترل ورودی هوا را حتماً در موقعیت هوای تازه، برای ورود هوای بیرون بداخل خودرو قرار دهید. این عمل باعث هوشیاری و آسایش راننده می‌شود.
- هوای سیستم گرمایش / سرمایش از طریق شبکه‌های جلو شیشه جلو بداخل مکیده می‌شود. باید دقت کنید که این شبکه‌ها با برگ، برف، یخ یا هر نوع مانع دیگر مسدود نشوند.
- برای جلوگیری از تشکیل بخار بر روی سطح شیشه جلو، کلید کنترل ورودی هوا را در حالت هوای تازه قرار داده، سرعت فن را به دلخواه تنظیم کنید. سیستم ایرکاندیشن را روشن کرده و کلید کنترل دما را در موقعیت دلخواه قرار دهید.

ایرکاندیشن (در صورت مجهز بودن)

- کلیه سیستم‌های ایرکاندیشن کیا با گاز سازگار با محیط‌زیست که به لایه اوزون آسیب نمی‌رساند پر شده‌اند.
۱. موتور را روشن کنید. کلید ایرکاندیشن را فشار دهید.
 ۲. کنترل دریچه‌های هدایت جریان هوا را در وضعیت  قرار دهید.
 ۳. کلید کنترل ورودی هوا را در حالت هوای تازه بیرون یا گردش دوباره هوای داخل قرار دهید.
 ۴. کنترل سرعت فن و کنترل دما را برای حفظ حداکثر آسایش تنظیم کنید.

* براساس قوانین و مقررات کشور شما در زمان ساخت، خودور با گاز R-134a یا R-1234yf پر شده است. بر روی چسب داخل درب موتور می‌توانید نوع گاز پر شده سیستم ایرکاندیشن خود را بیابید. برای اطلاع از جزئیات بیشتر در مورد محل قرارگیری برچسب گاز سیستم ایرکاندیشن، فصل ۸ را مطالعه نمایید.

*یادآوری

هشدار

- توصیه‌های عملکردی سیستم ایرکاندیشن اگر در هوای گرم بیرون، خودرو در زیر اشعه مستقیم آفتاب پارک شده است، برای خارج شدن هوای گرم داخل، پنجره‌ها را برای مدتی کوتاه باز کنید.
- در روزهای مرطوب یا بارانی برای کمک به کاهش رطوبت سمت داخل پنجره‌ها با روشن کردن ایرکاندیشن رطوبت داخل خودرو را کاهش دهید.
- در هنگام روشن بودن سیستم ایرکاندیشن ممکن است گاهی تغییری را در دور آرام به دلیل فعال شدن کمپرسور حس کنید. این امر از خصوصیات معمول عملکرد سیستم است.
- در هر ماه، به مدت چند دقیقه از ایرکاندیشن استفاده کنید تا سیستم حداکثر کارایی خود را حفظ کند.

- در هنگام رانندگی در سر بالایی‌ها یا ترافیک سنگین در زمان بالا بودن دما، هنگام استفاده از سیستم ایرکاندیشن (کولر) با دقت مواظب نمایشگر دمای مایع خنک کننده موتور باشید، عملکرد سیستم ایرکاندیشن (کولر) ممکن است باعث افزایش بیش از اندازه دمای موتور شود. به استفاده از فن ادامه دهید لیکن اگر نمایش نمایشگر دمای مایع خنک کننده موتور حاکی از گرم کردن موتور بود، سیستم ایرکاندیشن (کولر) را خاموش کنید.
- در هنگام باز بودن پنجره‌ها در هوای مرطوب، ایرکاندیشن (کولر) ممکن است باعث تولید قطرات آب در داخل خودرو شود. از آن جا که قطرات زیاد آب می‌تواند به تجهیزات برقی آسیب بزند، فقط در زمان بسته بودن پنجره‌ها از ایرکاندیشن استفاده کنید.

- برای اطمینان از عملکرد صحیح و ایمن، سیستم خنک کننده تنها باید توسط متخصصین با تجربه و آموزش دیده سرویس شود.
- سیستم خنک کننده باید در مکانی با تهویه مناسب بازبینی، کنترل و تعمیر شود.
- اواپراتور سیستم ایرکاندیشن هرگز نباید به وسیله اواپراتور خودروی اسقاطی یا دسته دوم تعویض شود، بلکه برای مطابقت با استاندارد SAE شماره J2842، باید با اواپراتور جدید MAC تعویض شده و برچسب بخورد.

*یادآوری

- فیلتر را بر اساس برنامه تعمیر و نگهداری دوره‌ای تعویض نمایید.
اگر خودرو در شرایط سخت رانندگی مانند جاده‌های پر گرد و خاک و ناهموار مورد استفاده قرار می‌گیرد، بازرسی و تعویض فیلتر هوای سیستم کنترل کیفیت هوای ورودی در دفعات بیشتری باید انجام شود.
- در صورت کاهش شدت جریان هوای ورودی، این فیلتر باید توسط عاملیت مجاز کیا مورد بازدید و کنترل قرار گیرد.

فیلتر هوای سیستم کنترل کیفیت هوا

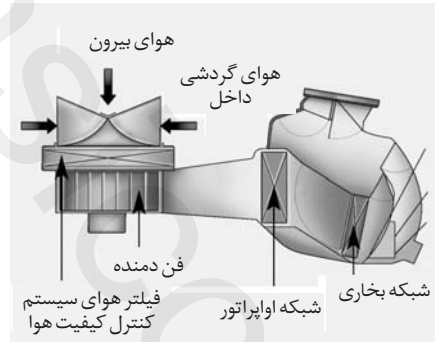

فیلتر هوای سیستم کنترل کیفیت هوا در پشت جعبه داشبورد جای داشته و گرد و غبار یا دیگر آلوده کننده هایی را که از طریق بخاری یا سیستم ایرکاندیشن (کولر) از بیرون به داخل خودرو وارد می شوند را فیلتر می کند. اگر با گذشت زمان گرد و غبار یا دیگر آلوده کننده ها در فیلتر انباشته شوند، جریان هوای خروجی از دریچه های داشبورد ممکن است کاهش یافته باعث تجمع رطوبت در سمت داخل شیشه جلو حتی در زمانی که حالت هوای تازه بیرون انتخاب شده باشد، شود. اگر چنین اتفاقی رخ داد توصیه می شود با مراجعه به عاملیت مجاز کیا فیلتر هوای سیستم کنترل کیفیت هوا را تعویض کنید.

- در هنگام استفاده از سیستم ایرکاندیشن، ممکن است متوجه چکیدن آب زلال (یا جمع شدن آب) بر روی کف خودرو سمت سرنشین شوید، این امر از خصوصیات معمول عملکرد سیستم است.
- استفاده از سیستم ایرکاندیشن در حالت گردش دوباره هوای داخل، حداکثر خنک کنندگی را تامین می کند. هرچند استفاده مداوم از این حالت باعث کهنه شدن و سنگینی هوا می شود.
- در هنگام استفاده از عملکرد سرمایش، ممکن است در بعضی از مواقع متوجه خروج هوای مرطوب از دریچه ها شوید، این عمل بدلیل سرد کردن سریع و هوای مرطوب ورودی اتفاق می افتد. این امر از خصوصیات عادی عملکرد سیستم است.

۱

۲

۳

۴

۵

۶

۷

۸

۹

⚠️ خطر - خودروهای مجهز به R-1234yf*



از آنجا که گاز خنک‌کننده اندکی قابل اشتعال بوده و تحت فشار بالایی است، سیستم ایرکاندیشن



باید توسط متخصص با تجربه و آموزش دیده بازرسی، کنترل و تعمیر شود. استفاده از نوع و

میزان صحیح گاز و مایع خنک‌کننده حائز اهمیت است؛ در غیر این صورت ممکن است خودرو صدمه دیده، آسیب‌های جسمی جدی به پرسنل وارد شود.

* خودرو با گاز R-134a یا R-1234yf بر اساس قوانین کشور شما در زمان ساخت خودرو پر شده است. می‌توانید نوع گاز خنک‌کننده بکار گرفته شده در خودرو خود را از برچسب داخل درب موتور بیابید. برای اطلاع بیشتر از جزئیات بیشتر در مورد محل قرارگیری برچسب، فصل ۸ را مطالعه نمایید.

کنترل میزان گاز خنک‌کننده و روانکار

کمپرسور ایرکاندیشن

زمانی که میزان گاز خنک‌کننده پایین است، عملکرد ایرکاندیشن کاهش می‌یابد. پر کردن بیش از حد نیز بر سیستم ایرکاندیشن تأثیر منفی می‌گذارد.

بنابراین، در صورت عملکرد غیرعادی توصیه می‌شود سیستم در عاملیت مجاز کیا بازرسی و کنترل شود.

⚠️ خطر - خودروهای مجهز به R-134a*



از آنجا که گاز خنک‌کننده فشار

خیلی بالایی دارد، سیستم

ایرکاندیشن فقط باید توسط

متخصصین با تجربه و آموزش

دیده بازرسی و کنترل شود. استفاده از نوع و

میزان صحیح گاز و مایع خنک‌کننده حائز

اهمیت است؛ در غیر این صورت ممکن است

خودرو صدمه دیده، آسیب‌های جسمی جدی به

پرسنل وارد شود.

کنترل اتوماتیک سیستم‌های گرمایشی و سرمایشی (در صورت مجهز بودن)

■ تیپ A

1. کلید کنترل دمای هوای سمت راننده
2. کلید کنترل اتوماتیک AUTO
3. کلید کنترل سرعت فن (سرعت بالا)
4. کلید کنترل سرعت فن (سرعت پایین)
5. صفحه نمایشگر ایرکاندیشن A/C
6. دکمه ایرکاندیشن (کولر) A/C
7. دکمه کنترل ورودی هوا
8. کلید کنترل دمای هوای سمت سرنشین
9. کلید انتخاب سیستم کنترل دو دمایی DUAL
10. دکمه خاموش OFF
11. دکمه گرمکن شیشه جلو
12. کلید کنترل درپچه‌های هدایت جریان هوا MODE
13. دکمه گرمکن شیشه عقب
14. دکمه انتخاب صفحه نمایشگر ایرکاندیشن A/C



■ تیپ B



۱

۲

۳

۴

۵

۶

۷

۸

۹



ORP042150

۲. کلید کنترل دما را در میزان دلخواه تنظیم نمایید.



ORP042155

۱. دکمه AUTO را فشار دهید. درجه‌های هدایت جریان هوا، سرعت فن، ورودی هوا و ایرکاندیشن با تنظیم دما به طور اتوماتیک کنترل خواهند شد.

گرمایش و سرمایش اتوماتیک

سیستم کنترل ایرکاندیشن اتوماتیک بوسیله تنظیم دمای مورد نظر کنترل می‌شود.

۱

۲

۳

۴

۵

۶

۷

۸

۹

*یادآوری

- برای خاموش کردن عملکرد اتوماتیک هر کدام از کلیدها یا دکمه‌های زیر را فشار دهید :
 - کلید کنترل دریچه‌های هدایت جریان هوا (MODE)
 - دکمه ایرکاندیشن (کولر)
 - دکمه گرم‌کن شیشه جلو
 - کلید کنترل سرعت فن
- عملکرد انتخابی به‌طور دستی کنترل می‌شود در حالی که دیگر عملکردها به‌طور اتوماتیک ادامه می‌یابد.

- برای راحتی خود و افزایش بهره‌وری از سیستم کنترل کیفیت هوا، از دکمه Auto استفاده نموده و دمای هوا را در C 22° (23°C در کشورهای غیراروپایی) تنظیم نمایید.

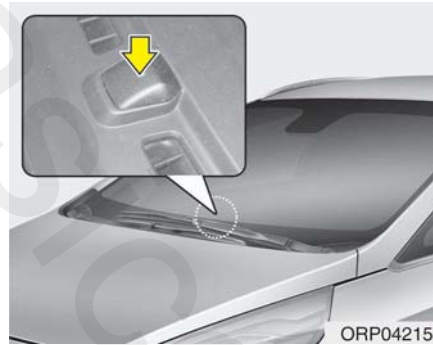

*یادآوری

برای اطمینان از کنترل بهتر سیستم‌های گرمایشی و سرمایشی، هرگز هیچ شیئی را روی حسگر جای داده شده بر روی داشبورد قرار ندهید.

گرمایش و سرمایش دستی

سیستم‌های گرمایشی و سرمایشی به وسیله فشار دادن کلیدهای مربوطه به جز دکمه اتوماتیک AUTO قابل کنترل دستی هستند، در این وضعیت، سیستم پی‌اچ‌پی و به ترتیب بر حسب فرمان دکمه‌ها و کلیدهای انتخاب شده عمل می‌کند.

۱. موتور را روشن کنید.
 ۲. کنترل دریچه‌های هدایت جریان هوا را در موقعیت دلخواه قرار دهید.
- برای افزایش کارایی گرمایش و سرمایش :

- گرمایش :
- سرمایش :

انتخاب دریچه‌های هدایت جریان هوا MODE

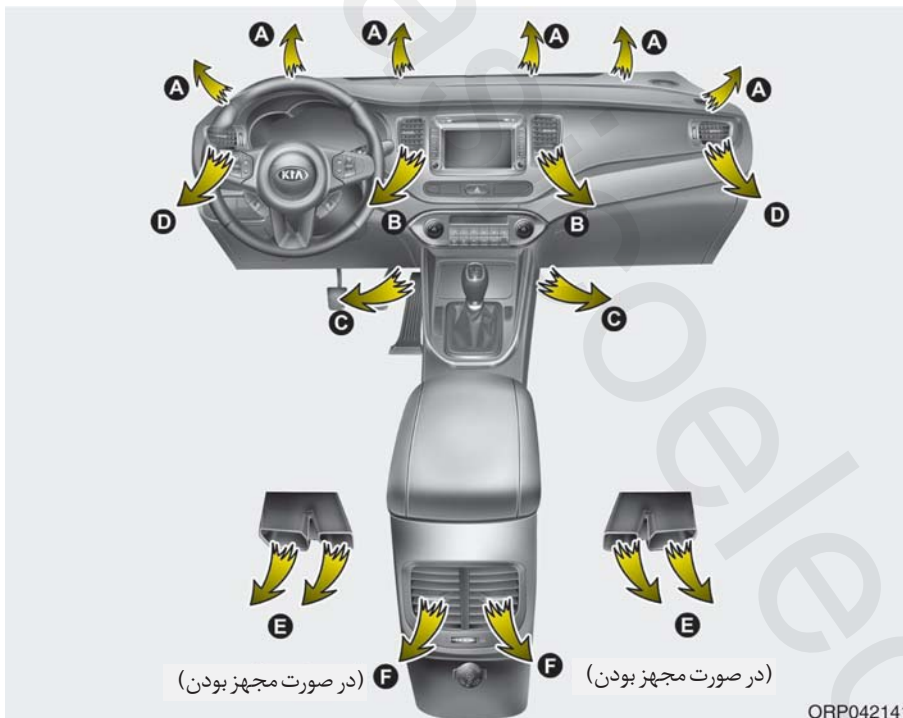

۳. کنترل دما را در موقعیت دلخواه قرار دهید.
۴. کنترل ورودی هوا را در موقعیت هوای تازه بیرون قرار دهید.
۵. کنترل سرعت فن را در موقعیت دلخواه قرار دهید.
۶. اگر سرمایش ایرکاندیشن (کولر) مورد نظر است، سیستم ایرکاندیشن را روشن کنید. برای کنترل تمام اتوماتیک دکمه AUTO را فشار دهید.

دکمه کنترل دریچه‌های هدایت جریان هوا مسیر جریان هوا در خودرو را کنترل می‌کند. در صورت فشار دادن دکمه، کلید مربوطه در وضعیت روشن قرار می‌گیرد و با فشار دادن مجدد دکمه، کلید در وضعیت خاموش قرار می‌گیرد.



ORP042143

دریچه‌های تهویه جلو داشبورد دریچه‌های تهویه و خروجی قابل باز و بسته شدن انفرادی به وسیله کلید چرخشی شستی هستند. همچنین، با استفاده از اهرم کنترل سمت جریان هوای این دریچه، می‌توانید سمت جریان هوا را به نحو نشان داده شده در تصویر تنظیم کنید.

رو به کف (A,C,D,E)



در این وضعیت بیشترین سهم جریان هوا به دریچه‌های رو به کف خودرو هدایت می‌شود.

برفک / بخارزدایی (A,D)



در این وضعیت بیشترین سهم جریان هوا به دریچه‌های زیر شیشه جلو هدایت می‌شود. همچنین می‌توان ۲ تا ۳ حالت را بطور همزمان انتخاب نمود.

- حالت‌های رو به صورت (فم) + رو به کف (فم)
- حالت‌های رو به صورت (فم) + برفک /

بخارزدایی (فم)

- حالت‌های رو به کف (فم)

+ برفک / بخارزدایی (فم)

- حالت‌های رو به صورت (فم) + رو به کف (فم)

+ برفک / بخارزدایی (فم)

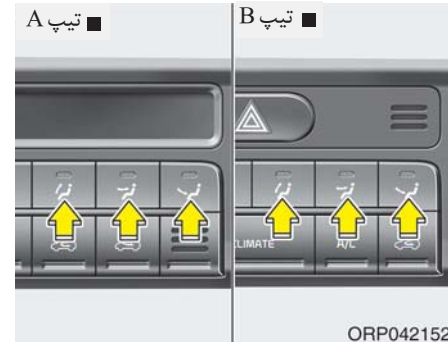

ORP042152

رو به صورت (B,D,F*)



در این وضعیت هوا به دریچه‌های رو به نیمه‌بالایی بدن و صورت هدایت می‌شود. به علاوه، سمت هوای خروجی از هر یک از دریچه‌ها نیز قابل کنترل است.

۱
۲
۳
۴
۵
۶
۷
۸
۹



ORP042154

تنظیم دمای سمت راننده و سرنشین به طور انفرادی

۱. برای فعال کردن عملکرد کنترل انفرادی دمای سمت راننده و سرنشین، کلید DUAL را فشار دهید. همچنین در صورتی که کلید کنترل دمای هوای سمت سرنشین فعال شده باشد، به طور اتوماتیک به حالت دو دمایی DUAL تغییر می‌کنند.

۲. برای تنظیم دمای سمت راننده کلید کنترل دمای سمت چپ را فشار دهید. برای تنظیم دمای سمت سرنشین، کلید کنترل دمای سمت راست را فشار دهید.

برای فعال کردن کنترل دمای سمت راننده، دمای سمت راننده را تنظیم کنید و برای فعال کردن کنترل دمای سمت سرنشین جلو، دمای سمت سرنشین جلو را تنظیم کنید

کنترل دما



ORP042153

با چرخاندن کلید به سمت راست (HI) دما افزایش می‌یابد.
با چرخاندن کلید به سمت چپ (LO) دما کاهش می‌یابد.
یک درجه چرخاندن کلید، باعث $0/5$ درجه سانتیگراد افزایش یا کاهش دما می‌شود. اگر دما روی حداقل تنظیم شود، ایرکاندیشن بطور مداوم کار خواهد کرد.

کنترل ورودی هوا



کلید کنترل ورودی هوا برای انتخاب هوای تازه بیرون یا گردش دوباره هوای داخل مورد استفاده قرار می‌گیرد. برای تغییر حالت ورودی هوای، کلید کنترل را فشار دهید.

تغییرات دما

دما را بین حالت‌های سانتیگراد و فارنهایت طبق موارد زیر تغییر دهید:
حین فشار دادن دکمه OFF، دکمه AUTO را نیز تا ۳ ثانیه یا بیشتر فشار دهید.
این عملکرد باعث تغییر دما از سانتیگراد به فارنهایت یا از فارنهایت به سانتیگراد می‌شود.

*یادآوری

- در صورت خالی شدن شارژ یا قطع شدن باتری، نمایش حالت دما بر روی سانتیگراد تنظیم می‌شود.
- پس از خالی شدن کامل شارژ باتری یا پس از قطع اتصال آن از خودرو، در صورت وصل مجدد باتری، سیستم عمل کرده و ابتدا ۲۲ درجه سانتیگراد که تنظیم اولیه می‌باشد روی صفحه نمایشگر نشان داده می‌شود.

تنظیم یکسان دمای سمت راننده و سرنشین

۱. برای غیر فعال کردن عملکرد کنترل دو دمایی، کلید DUAL را دوباره فشار دهید. دمای سمت سرنشین مشابه دمای سمت راننده تنظیم خواهد شد.
۲. کلید کنترل سمت راننده را فشار دهید. دمای سمت راننده و سرنشین یکسان تنظیم خواهد شد.

۱

۲

۳

۴

۵

۶

۷

۸

۹

⚠️ **اخطار**

- استفاده طولانی مدت از حالت گردش دوباره هوای داخل ممکن است به افزایش رطوبت در داخل خودرو منجر شده و در نتیجه باعث بخار گرفتگی شیشه‌ها و تار شدن دید شود.
- در هنگام روشن بودن ایرکاندیشن (کولر) یا بخاری در خودرو ن خوابید. این امر می‌تواند باعث صدمات جسمی جدی یا مرگ به علت کاهش غلظت اکسیژن و افت دمای بدن شود.
- استفاده مداوم از حالت گردش دوباره هوای داخل می‌تواند به سرگیجه، خواب‌آلودگی و از دست دادن کنترل خودرو منجر شود. در هنگام رانندگی تا آنجا که ممکن است از حالت هوای تازه بیرون کلید (دکمه) کنترل ورودی هوا استفاده کنید.

❖ **یادآوری**

استفاده طولانی مدت از سیستم گرمایش در حالت گردش دوباره هوای داخل (بدون استفاده از ایرکاندیشن) باعث افزایش بخار گرفتگی شیشه جلو و پنجره‌های جانبی و کهنه و سنگین شدن هوای داخل خودرو خواهد شد.

به علاوه، استفاده طولانی مدت از ایرکاندیشن در حالت گردش دوباره هوای داخل به خشک شدن بیش از اندازه هوای داخل اتاق خودرو منجر خواهد شد.

حالت گردش دوباره هوای داخل

تیپ A, B با انتخاب حالت گردش دوباره هوای داخل، هوای داخل اتاق خودرو به سیستم گردش مکیده شده و بر حسب عملکرد انتخاب شده، گرم یا سرد می‌شود.



حالت هوای تازه بیرون

تیپ A با انتخاب حالت هوای تازه بیرون، هوای تازه از بیرون وارد خودرو شده و بر حسب عملکرد انتخاب شده، گرم یا سرد می‌شود.



۱

۲

۳

۴

۵

۶

۷

۸

۹

کنترل سرعت فن

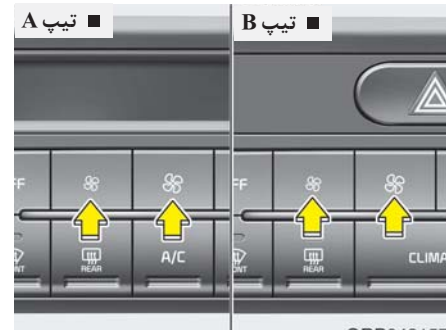

با فشار دادن کلید کنترل، سرعت فن را به دلخواه می توان تنظیم نمود.
 برای تغییر سرعت فن، جهت افزایش سرعت فن سمت (♣) کلید و جهت کاهش سرعت فن سمت (♣) را فشار دهید. برای خاموش نمودن فن، دکمه خاموش نمودن OFF فن جلورا فشار دهید.

ایرکاندیشن (کولر)



برای روشن کردن سیستم ایرکاندیشن، کلید A/C را فشار دهید (چراغ نمایشگر روشن می شود).
 برای خاموش کردن سیستم ایرکاندیشن، کلید را مجدداً فشار دهید.

حالت خاموش OFF

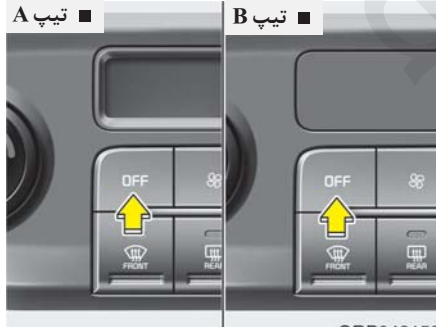

برای خاموش کردن سیستم کنترل هوای جلو دکمه خاموش OFF فن جلورا فشار دهید. با این وجود، تازمانی که سوئیچ خودرو در موقعیت روشن قرار داشته باشد، هنوز می توانید کلید کنترل دریچه های جریان هوا (MODE) و کلید کنترل ورودی هوا را مورد استفاده قرار دهید.

- ۱
- ۲
- ۳
- ۴
- ۵
- ۶
- ۷
- ۸
- I

توصیه‌های عملکردی

- برای جلوگیری از ورود گرد و غبار و بوی نامطبوع بداخل اتاق خودرو از طریق سیستم تهویه، موقتاً کلید کنترل ورودی هوا را در حالت گردش هوای داخل قرار دهید. پس از برطرف شدن وضعیت نامطلوب هوای بیرون، کلید کنترل ورودی هوا را حتماً در موقعیت هوای تازه، برای ورود هوای بیرون بداخل خودرو قرار دهید. این عمل باعث هوشیاری و آسایش راننده می‌شود.

- هوای سیستم گرمایش / سرمایش از طریق شبکه های جلو شیشه جلو بداخل مکیده می‌شود. باید دقت کنید که این شبکه‌ها با برگ، برف، یخ یا هر نوع مانع دیگر مسدود نشوند.

- برای جلوگیری از تشکیل بخار بر روی سطح شیشه جلو، کلید کنترل ورودی هوا را در حالت هوای تازه قرار داده، سرعت فن را به دلخواه تنظیم کنید. سیستم ایرکاندیشن را روشن کرده و کلید کنترل دما را در موقعیت دلخواه قرار دهید.

عملکرد سیستم

تهویه

۱. کنترل دریچه‌های هدایت جریان هوا را در وضعیت **۲** قرار دهید.
۲. کلید کنترل ورودی هوا را در حالت هوای تازه بیرون قرار دهید.
۳. کنترل دما را در موقعیت دلخواه قرار دهید.
۴. کنترل سرعت فن را در موقعیت سرعت دلخواه قرار دهید.

گرمایش

۱. کنترل دریچه‌های هدایت جریان هوا را در وضعیت **۲** قرار دهید.
 ۲. کلید کنترل هوا را در حالت هوای تازه بیرون قرار دهید.
 ۳. کنترل دما را در موقعیت دلخواه قرار دهید.
 ۴. کنترل سرعت فن را در موقعیت سرعت دلخواه قرار دهید.
 ۵. اگر گرمایش بدون رطوبت مورد نظر است، ایرکاندیشن (در صورت مجهز بودن) را روشن کنید.
- اگر شیشه جلو بخار کرد، کنترل دریچه‌های هدایت جریان را در وضعیت **۲** و یا **۳** قرار دهید.

انتخاب اطلاعات سیستم کنترل کیفیت هوا

(مخصوص تیپ B)



برای نمایش اطلاعات سیستم کنترل کیفیت هوا، کلید انتخاب نمایش اطلاعات کنترل کیفیت هوا Climate را فشار دهید.

ایرکاندیشن (در صورت مجهز بودن)

کلیه سیستم‌های ایرکاندیشن کیا با گاز سازگار با محیط زیست که به لایه اوزون آسیب نمی‌رساند پر شده‌اند.

۱. موتور را روشن کنید. کلید ایرکاندیشن را فشار دهید.

۲. کنترل درپچه‌های هدایت جریان هوا را در وضعیت **ف** قرار دهید.

۳. کلید کنترل ورودی هوا را در حالت هوای تازه بیرون یا گردش دوباره هوای داخل قرار دهید.

۴. کنترل سرعت فن و کنترل دما را برای حفظ حداکثر آسایش تنظیم کنید.

* : براساس قوانین و مقررات کشور شما در زمان ساخت، خودرو با گاز R-134a یا R-1234yf پر شده است. بر روی چسب داخل درب موتور می‌توانید نوع گاز پر شده سیستم ایرکاندیشن خود را ببینید. برای اطلاع از جزئیات بیشتر در مورد محل قرارگیری برچسب گاز سیستم ایرکاندیشن، فصل ۸ را مطالعه نمایید.

هشدار

- برای اطمینان از عملکرد صحیح و ایمن، سیستم خنک‌کننده تنها باید توسط متخصصین با تجربه و آموزش دیده سرویس شود.
- سیستم خنک‌کننده باید در مکانی با تهویه مناسب بازبینی، کنترل و تعمیر شود.
- اواپراتور سیستم ایرکاندیشن هرگز نباید به وسیله اواپراتور خودروی اسقاطی یا دسته دوم تعویض شود، بلکه برای مطابقت با استاندارد SAE شماره J2842، باید با اواپراتور جدید MAC تعویض شده و برچسب بخورد.

*یادآوری

- در هنگام رانندگی در سر بالایی‌ها یا ترافیک سنگین در زمان بالا بودن دما، هنگام استفاده از سیستم ایرکاندیشن (کولر) با دقت مواظب نمایشگر دمای مایع خنک‌کننده موتور باشید، عملکرد سیستم ایرکاندیشن (کولر) ممکن است باعث افزایش بیش از اندازه دمای موتور شود. به استفاده از فن ادامه دهید لیکن اگر نمایش نمایشگر دمای مایع خنک‌کننده موتور حاکی از گرم کردن موتور بود، سیستم ایرکاندیشن (کولر) را خاموش کنید.
- در هنگام باز بودن پنجره‌ها در هوای مرطوب، ایرکاندیشن (کولر) ممکن است باعث تولید قطرات آب در داخل خودرو شود. از آن جا که قطرات زیاد آب می‌تواند به تجهیزات برقی آسیب بزند، فقط در زمان بسته بودن پنجره‌ها از ایرکاندیشن استفاده کنید.

فیلتر هوای سیستم کنترل کیفیت هوا

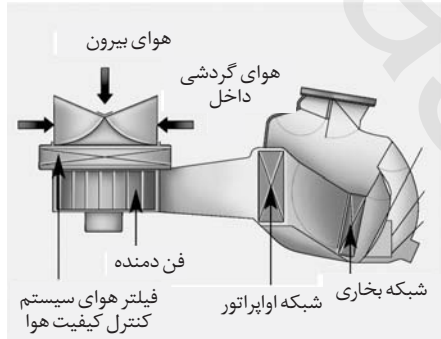

فیلتر هوای سیستم کنترل کیفیت هوا در پشت جعبه داشبورد جای داشته و گرد و غبار یا دیگر آلوده کننده هایی را که از طریق بخاری یا سیستم ایرکاندیشن (کولر) از بیرون به داخل خودرو وارد می شوند را فیلتر می کند. اگر با گذشت زمان گرد و غبار یا دیگر آلوده کننده ها در فیلتر انباشته شوند، جریان هوای خروجی از دریچه های داشبورد ممکن است کاهش یافته باعث تجمع رطوبت در سمت داخل شیشه جلو حتی در زمانی که حالت هوای تازه بیرون انتخاب شده باشد، شود. اگر چنین اتفاقی رخ داد توصیه می شود با مراجعه به عاملیت مجاز کیا فیلتر هوای سیستم کنترل کیفیت هوا را تعویض کنید.

• در هنگام استفاده از سیستم ایرکاندیشن ، ممکن است متوجه چکیدن آب زلال (یا جمع شدن آب) بر روی کف خودرو و سمت سر نشین شوید، این امر از خصوصیات معمول عملکرد سیستم است.

• استفاده از سیستم ایرکاندیشن در حالت گردش دوباره هوای داخل، حداکثر خنک کنندگی را تامین می کند. هرچند استفاده مداوم از این حالت باعث کهنه شدن و سنگینی هوا می شود.

• در هنگام استفاده از عملکرد سرمایش، ممکن است در بعضی از مواقع متوجه خروج هوای مرطوب از دریچه ها شوید، این عمل بدلیل سرد کردن سریع و هوای مرطوب ورودی اتفاق می افتد. این امر از خصوصیات عادی عملکرد سیستم است.

توصیه های عملکردی سیستم ایرکاندیشن

- اگر در هوای گرم بیرون، خودرو در زیر اشعه مستقیم آفتاب پارک شده است، برای خارج شدن هوای گرم داخل، پنجره ها را برای مدتی کوتاه باز کنید.
- در روزهای مرطوب یا بارانی برای کمک به کاهش رطوبت سمت داخل پنجره ها با روشن کردن ایرکاندیشن رطوبت داخل خودرو را کاهش دهید.
- در هنگام روشن بودن سیستم ایرکاندیشن ممکن است گاهی تغییری را در دور آرام به دلیل فعال شدن کمپرسور حس کنید. این امر از خصوصیات معمول عملکرد سیستم است.
- در هر ماه ، به مدت چند دقیقه از ایرکاندیشن استفاده کنید تا سیستم حداکثر کارایی خود را حفظ کند.

*یادآوری

- فیلتر را بر اساس برنامه تعمیر و نگهداری دوره‌ای تعویض نمایید.
اگر خودرو در شرایط سخت رانندگی مانند جاده‌های پر گرد و خاک و ناهموار مورد استفاده قرار می‌گیرد، بازرسی و تعویض فیلتر هوای سیستم کنترل کیفیت هوای ورودی در دفعات بیشتری باید انجام شود.
- در صورت کاهش شدت جریان هوای ورودی، این فیلتر باید توسط عاملیت مجاز کیا مورد بازدید و کنترل قرار گیرد.

کنترل میزان گاز خنک‌کننده و روانکار کمپرسور ایرکاندیشن
زمانی که میزان گاز خنک‌کننده پایین است، عملکرد ایرکاندیشن کاهش می‌یابد. پر کردن بیش از حد نیز بر سیستم ایرکاندیشن تأثیر منفی می‌گذارد.
بنابراین، در صورت عملکرد غیرعادی توصیه می‌شود سیستم در عاملیت مجاز کیا بازرسی و کنترل شود.

⚠️ **اخطار - خودروهای مجهز به R-134a***



از آنجا که گاز خنک‌کننده فشار خیلی بالایی دارد، سیستم ایرکاندیشن فقط باید توسط متخصصین با تجربه و آموزش دیده بازرسی و کنترل شود. استفاده از نوع و میزان صحیح گاز و مایع خنک‌کننده حائز اهمیت است؛ در غیر این صورت ممکن است خودرو صدمه دیده، آسیب‌های جسمی جدی به پرسنل وارد شود.

⚠️ **اخطار - خودروهای مجهز به R-1234yf***



از آنجا که گاز خنک‌کننده اندکی قابل اشتعال بوده و تحت فشار بالایی است، سیستم ایرکاندیشن باید توسط متخصص با تجربه و آموزش دیده بازرسی، کنترل و تعمیر شود. استفاده از نوع و



میزان صحیح گاز و مایع خنک‌کننده حائز اهمیت است؛ در غیر این صورت ممکن است خودرو صدمه دیده، آسیب‌های جسمی جدی به پرسنل وارد شود.

* خودرو با گاز R-134a یا R-1234yf بر اساس قوانین کشور شما در زمان ساخت خودرو پر شده است. می‌توانید نوع گاز خنک‌کننده بکار گرفته شده در خودرو خود را از برچسب داخل درب موتور بیابید. برای اطلاع بیشتر از جزئیات بیشتر در مورد محل قرارگیری برچسب، فصل ۸ را مطالعه نمایید.

۱

۲

۳

۴

۵

۶

۷

۸

۹

برفک زدایی و بخار زدایی شیشه جلو

⚠️ **اخطار - گرم کردن شیشه جلو**

هنگام استفاده از عملکرد سرمایش در هوای بسیار مرطوب، از وضعیت‌های (☁️) دریاچه‌های هدایت جریان هوا استفاده نکنید. اختلاف دمای هوای بیرون و دمای شیشه جلو می‌تواند باعث بخار کردن سطح بیرونی شیشه جلو شده، به از دست دادن دید منجر شود. در این وضعیت کلید کنترل دریاچه‌های هدایت جریان هوا MODE را در وضعیت  قرار داده و کلید کنترل سرعت فن را در موقعیت کمترین سرعت قرار دهید.

کنترل دستی سیستم‌های گرمایشی و سرمایشی بخار زدایی سمت داخل شیشه جلو



- قبل از شروع رانندگی، برف و یخ‌های انباشته شده بر روی شیشه جلو، شیشه عقب، آینه‌های بغل و پنجره‌های جانبی را پاک کنید.
- برف و یخ انباشته شده روی درب موتور و شبکه حفره ورودی هوای بیرون واقع در جلوی شیشه جلو را پاک کنید تا کارایی بخاری و عملکرد یخ زدایی را بهبود بخشیده و احتمال بخار کردن سمت داخل شیشه جلورا کاهش دهید.

۱. سرعت فن را در موقعیت دلخواه قرار دهید.

۲. دمای دلخواه را انتخاب کنید.

۳. دکمه  فشار دهید.

۴. حالت هوای بیرون و ایرکاندیشن (کولر) به طور

اتوماتیک انتخاب می‌شود. اگر حالت 

انتخاب شود (در صورت مجهز بودن)، ایرکاندیشن

نیز به طور اتوماتیک فعال خواهد شد.

اگر حالت‌های فعال ایرکاندیشن و / یا هوای تازه

بیرون به طور اتوماتیک انتخاب نشد، دکمه‌های

مربوطه را به طور دستی فشار دهید.

- برای استفاده از حداکثر عملکرد یخ زدایی، کلید کنترل دما را تا انتها به راست (داغ) چرخانده و کلید سرعت فن را در موقعیت حداکثر سرعت قرار دهید.

- اگر در حین انجام عمل برفک زدایی یا بخار زدایی به هوای گرم رو به کف نیاز دارید، کلید کنترل دریاچه‌های هدایت جریان هوا MODE را به وضعیت رو به کف - برفک / بخار زدایی تغییر دهید.

برفک زدایی سمت بیرون شیشه جلو



۱. کلید سرعت فن را در موقعیت حداکثر (تا آخر به راست) قرار دهید.
۲. کلید کنترل دما را در موقعیت حداکثر گرما، قرار دهید.
۳. وضعیت در بچه‌های هدایت جریان هوا را انتخاب کنید.
۴. حالت‌های هوای تازه بیرون و فعال بودن ایرکاندیشن به طور اتوماتیک انتخاب خواهند شد.

کنترل اتوماتیک سیستم‌های گرمایشی و سرمایشی
بخار زدایی سمت داخل شیشه جلو

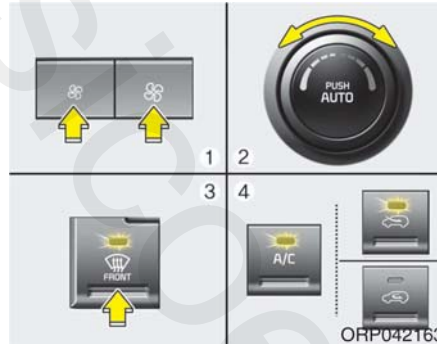

۱. سرعت دلخواه فن را انتخاب کنید.
۲. دمای دلخواه را انتخاب کنید.
۳. کلید (دکمه) برفک / بخار زدایی () را فشار دهید.
۴. ایرکاندیشن بر حسب دمای هوای بیرون روشن و حالت ورودی هوای تازه بیرون و سرعت فن بالاتر به طور اتوماتیک انتخاب خواهد شد.

اگر حالت‌های فعال بودن ایرکاندیشن و هوای تازه بیرون به طور اتوماتیک انتخاب نشد، کلید یا دکمه‌های مربوطه را به طور دستی فشار دهید. اگر حالت انتخاب شود، سرعت فن پایین تر به سرعت بالاتر تغییر خواهد کرد.

این سیستم هنگام روشن بودن سیستم کنترل کیفیت هوا عمل می‌کند.

*یادآوری

زمانیکه دمای بیرون کمتر از ۱۵- درجه سانتیگراد باشد این سیستم بطور عادی عمل نمی‌کند.

بخارزدایی اتوماتیک (مخصوص سیستم کنترل اتوماتیک کیفیت هوا، در صورت مجهز بودن)

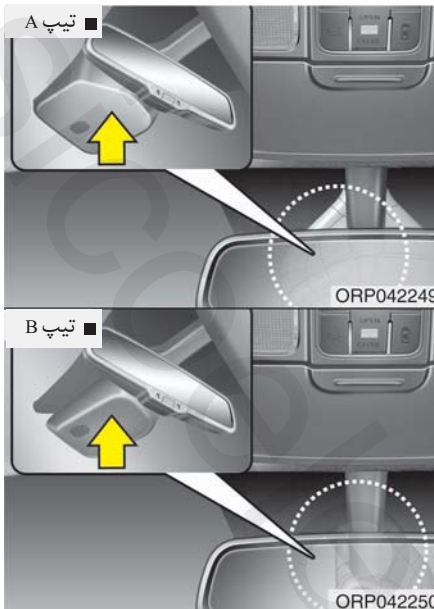

سیستم بخارزدایی اتوماتیک به وسیله حسگرهای خودکار، رطوبت داخلی شیشه جلو را تشخیص داده و احتمال بخار گرفتگی داخلی شیشه مذکور را کاهش می‌دهد.

برفک زدایی سطح بیرون شیشه جلو

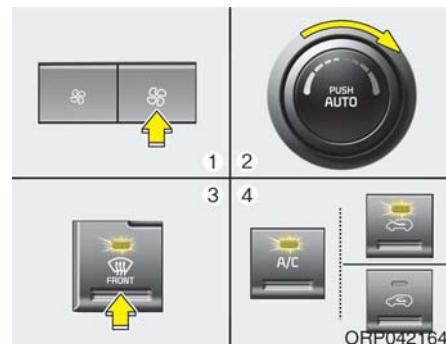

۱. کنترل سرعت فن را در موقعیت حداکثر سرعت قرار دهید.
۲. کنترل دما را در موقعیت حداکثر دما (HI) قرار دهید.
۳. کلید (دکمه) برفک / بخارزدایی  را فشار دهید.
۴. ایرکاندیشن بر حسب دمای هوای بیرون روشن و حالت ورودی هوای تازه بیرون به طور اتوماتیک انتخاب خواهد شد.



زمانیکه سیستم اتوماتیک بخارزدایی رطوبت داخلی شیشه جلو را تشخیص دهد، این نمایشگر روشن می‌شود.

در صورت وجود رطوبت بیشتر داخل خودرو، مراحل بیشتری به شرح زیر اجرا می‌شود.

مرحله ۱: استفاده از سیستم ایرکاندیشن

مرحله ۲: هوای دمنده به سمت شیشه جلو

مرحله ۳: موقعیت هوای خارجی

مرحله ۴: افزایش جریان هوا به سمت شیشه جلو

*یادآوری

- در صورتیکه پس از روشن شدن ایرکاندیشن (فن) به وسیله سیستم اتوماتیک بخارزدایی، فن را خاموش کنید نمایشگر مربوطه ۳ بار چشمک خواهد زد و ایرکاندیشن نیز خاموش نمی‌شود.
- به منظور کارایی بهتر، هنگام عملکرد سیستم اتوماتیک بخارزدایی، موقعیت گردش مجدد جریان هوا را فعال نکنید.

⚠ هشدار

پوشش حسگر واقع در انتهای بالایی شیشه جلو (سمت راننده) را جدا نکنید. این عمل ممکن است موجب صدماتی به قطعات سیستم شود که تحت پوشش گارانتی خودروی شما نمی‌باشد.

۱

۲

۳

۴

۵

۶

۷

۸

۹

هوای پاکیزه (در صورت مجهز بودن)



حین قراردادن سوئیچ خودرو در وضعیت روشن ON، عملکرد هوای پاکیزه به طور اتوماتیک فعال می شود.

همچنین، حین قرار دادن سوئیچ خودرو در وضعیت خاموش OFF، عملکرد هوای پاکیزه به طور اتوماتیک غیرفعال می شود.

۱

۲

۳

۴

۵

۶

۷

۸

۹

جعبه‌های نگهداری اشیاء

از این محفظه‌ها برای نگهداری اشیاء کوچک می‌توان استفاده کرد.

⚠ هشدار

- برای جلوگیری از دزدی احتمالی، از نگهداری اشیاء با ارزش در محفظه‌های نگهداری اشیاء خودداری کنید.
- در هنگام رانندگی همیشه درب همه محفظه‌های نگهداری اشیاء را بسته نگهدارید. از جای دادن وسایل و اشیاء زیاد به نحوی که مزاحم بسته شدن مطمئن درب‌های محفظه‌ها گردد، خودداری کنید.

⚠ اخطار - مواد قابل انفجار

از نگهداری فندک، سیلندر گاز پروپان یا دیگر مواد قابل اشتعال/منفجره در خودرو خودداری کنید. در صورت قرار گرفتن خودرو در معرض دمای زیاد به مدت طولانی، این اشیاء ممکن است آتش گرفته یا منفجر شوند.

جعبه کنسول وسط (در صورت مجهز بودن) جعبه داشبورد

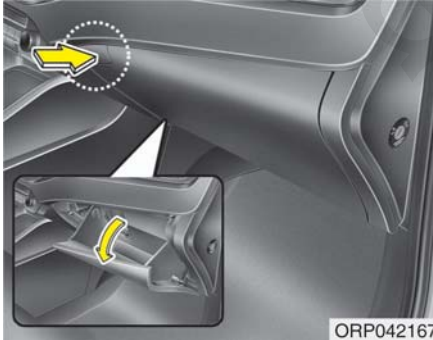

برای باز کردن جعبه داشبورد دستگیره درب جعبه را بکشید، جعبه داشبورد به طور اتوماتیک باز می‌شود. پس از استفاده، درب جعبه داشبورد را ببندید.

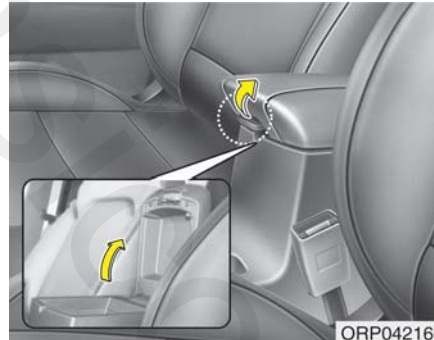

برای باز کردن جعبه کنسول وسط، دستگیره را به سمت بالا بکشید.

۱

۲

۳

۴

۵

۶

۷

۸

۱

*یادآوری

در صورت مسدود شدن دریچه هوا بوسیله قوطی‌های نوشیدنی، باعث کاهش سرمایه‌ش جعبه خنک کننده می‌شود.

⚠️ خطر

غذاهای فاسد شدنی را در جعبه خنک کننده قرار ندهید زیرا دمای جعبه خنک کننده مناسب نگهداری و حفظ غذای تازه نمی‌باشد.

جعبه خنک کننده (در صورت مجهز بودن)

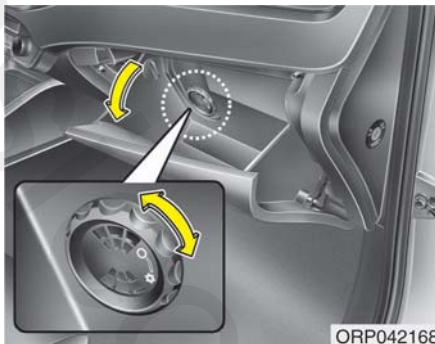

قوطی‌های نوشیدنی یا مایعات خنک را می‌توانید در جعبه داشبورد نگهداری کنید.

۱- ایرکاندیشن را روشن کنید. با توجه به دمای ایرکاندیشن دمای جعبه خنک کننده نیز تغییر می‌کند.

۲- دکمه را به سمت موقعیت باز شدن بچرخانید.

۳- در صورت استفاده نکردن از جعبه خنک کننده، دکمه را به سمت موقعیت بسته شدن بچرخانید.

⚠️ خطر

برای کاهش خطر آسیب‌های جسمی در صورت وقوع تصادف یا توقف ناگهانی، در هنگام رانندگی همیشه درب جعبه داشبورد را بسته نگهدارید.

⚠️ هشدار

از نگهداری طولانی مدت مواد غذایی داخل جعبه داشبورد خودداری نمایید.

جا عینکی (در صورت مجهز بودن)

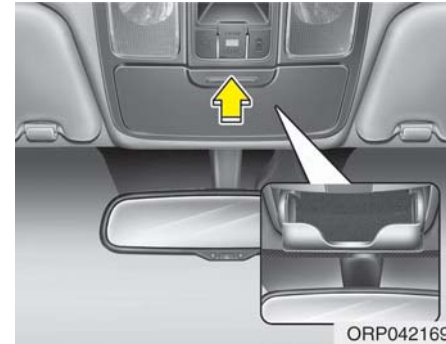

برای بازکردن جاعینکی، درپوش آن را فشار دهید. جاعینکی به آرامی باز می شود. عینک خود را داخل جاعینکی در حالتی که شیشه های عینک به سمت بیرون باشد، قرار دهید. برای بستن، درب را فشار دهید.

⚠️ **اخطار**

- از نگهداری هر نوع شیئی به غیر از عینک در محفظه جا عینکی خودداری کنید. این اشیاء در صورت توقف ناگهانی یا تصادف ممکن است از قاب جا عینکی به بیرون پرتاب شده باعث صدمه دیدن احتمالی سرنشینان خودرو شوند.
- در هنگام حرکت، جا عینکی را باز نکنید، زیرا ممکن است دید آینه عقب توسط جا عینکی باز، کور شود.
- به منظور جلوگیری از شکستن یا تغییر شکل، عینک را با زور داخل جا عینکی جا ندهید. در این صورت اگر جا عینکی با زور باز شود ممکن است آسیب جسمی به شخص وارد کند.

جعبه نگهداری اشیاء درون محفظه بار

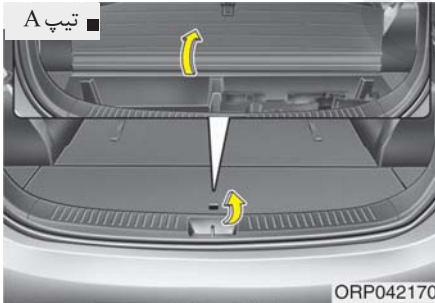

از این جعبه برای قرار دادن جعبه کمکهای اولیه، مثلث شبرنگ هشدار، ابزار و غیره جهت دسترسی آسان به آنها استفاده نمایید. برای باز کردن جعبه، لبه دستگیره درپوش را گرفته و به سمت بالا بکشید.

- ۱
- ۲
- ۳
- ۴
- ۵
- ۶
- ۷
- ۸
- I

جعبه نگهداری اشیاء کوچک در کف خودرو
(زیرپا) (در صورت مجهز بودن)

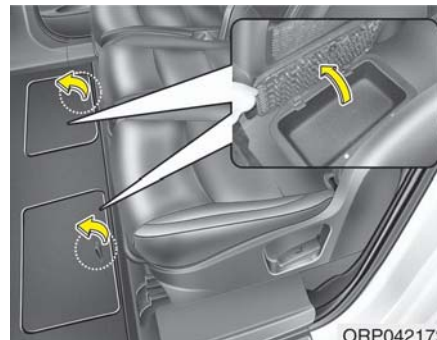

برای قرار دادن وسایل کوچک می‌توانید از این جعبه استفاده نمایید. برای باز کردن آن لبه دستگیره درپوش را گرفته و آنرا به سمت بالا بکشید.

۱

۲

۳

۴

۵

۶

۷

۸

۱

تجهیزات داخلی

فندک (در صورت مجهز بودن)

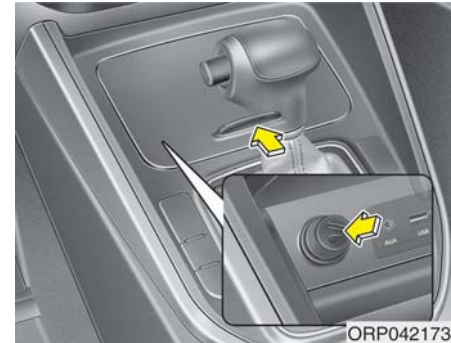

۱

۲

۳

۴

۵

۶

۷

۸

۹

⚠️ **اخطار**

- پس از داغ شدن و بیرون زدن ، فندک را با فشار، داخل جا فندکی باقی نگه ندارید، چون باعث داغ شدن بیش از حد آن می شود.
- اگر ظرف ۳۰ ثانیه فندک بیرون نزد، برای جلوگیری از داغ شدن بیش از حد ، آن را از جافندکی بیرون بکشید.

⚠️ **هشدار**

هیچ فندکی بجز فندک اصلی کبیرا در جافندکی جا نزنید. استفاده از جافندکی برای لوازم الکتریکی جانبی (بطور مثال ریش تراش، جاروبرقی دستی، کتری برقی) ، ممکن است به جافندکی آسیب زده یا باعث بروز مشکلات الکتریکی شود.

زیر سیگاری (در صورت مجهز بودن)

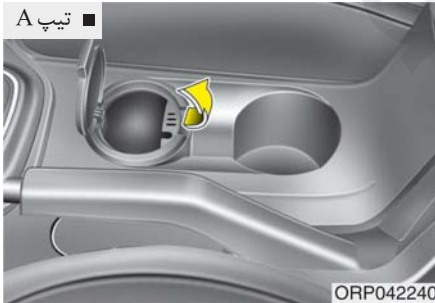

■ **تیپ A**

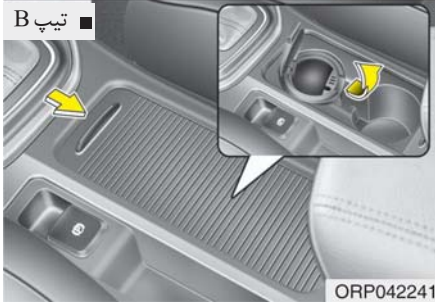

■ **تیپ B**

برای استفاده از زیر سیگاری، درپوش آن را باز نمایید.
برای تمیز یا خالی کردن زیر سیگاری، آن را به سمت بالا بیرون بکشید.

جالیوانی

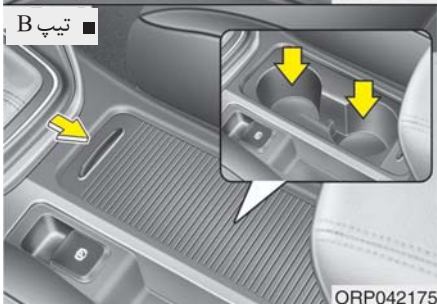
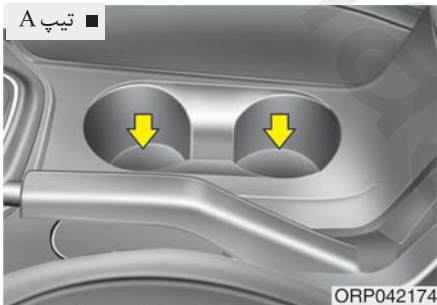

فنجان یا قوطی کوچک نوشیدنی را می توان در جا لیوانی ها قرار داد.

⚠️ اخطار - مایعات داغ

- در هنگام حرکت خودرو، فنجان یا لیوان (های) دارای مایع داغ را در جالیوانی قرار ندهید. در صورت ریختن مایع داغ، ممکن است دچار سوختگی شوید. سوختن راننده ممکن است باعث از دست رفتن کنترل خودرو شود.
- برای کاهش خطر صدمات جسمی در هنگام توقف ناگهانی یا تصادف، از قرار دادن بطری، شیشه و قوطی های درب باز یا مهر نشده و نظایر آن ها در جالیوانی خودرو در حال حرکت خودداری کنید.

⚠️ اخطار

قوطی ها و بطری ها را دور از تابش مستقیم خورشید نگه دارید و داخل خودرویی که در معرض آفتاب قرار دارد، باقی نگذارید. ممکن است قوطی یا بطری منفجر شود.

⚠️ اخطار - استفاده از زیر سیگاری

- از زیر سیگاری خودرو به عنوان ظرف آشغال استفاده نکنید.
- قرار دادن سیگار روشن یا کبریت همراه با دیگر مواد قابل اشتعال در زیر سیگاری، ممکن است باعث آتش سوزی شود.

⚠️ هشدار

اگر برای تمیز کردن جا لیوانی از مایع شیشه شوی استفاده می کنید. در دمای بالا اقدام به این کار نکنید زیرا باعث صدمه دیدن قسمت از جنس کروم آن می شود.

تیپ B

برای استفاده کردن از جا لیوانی، درپوش آنرا باز کنید.

عقب

نگهدارنده بطری

گرمکن صندلی (در صورت مجهز بودن)

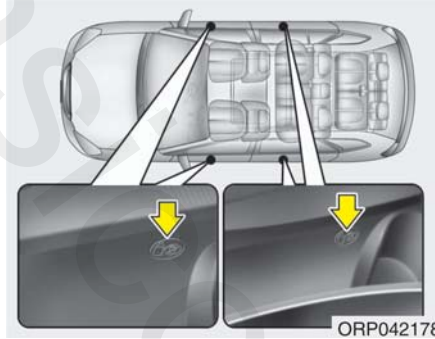
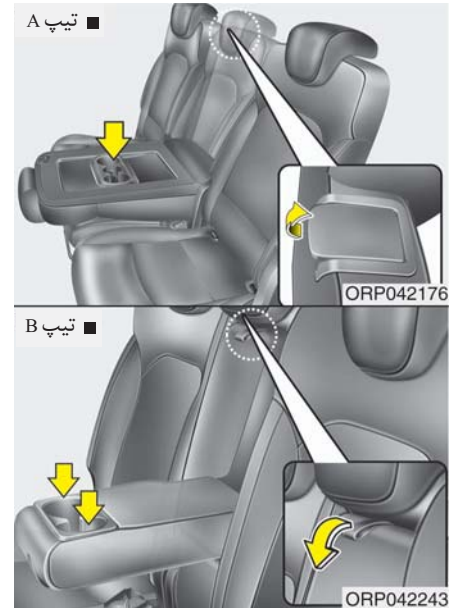

بطری ها را می توان در نگهدارنده بطری قرار داد.

برای استفاده از جالیوانی، صندلی وسط را خم کرده یا زیر آرنجی را پایین بکشید.

گرمکن صندلی به منظور گرم کردن صندلیهای جلو در هوای سرد طراحی شده است. سویچ خودرو را در موقعیت روشن ON قرار داده و کلید گرمکن را برای گرم کردن صندلی فشار دهید.

- ۱
- ۲
- ۳
- ۴
- ۵
- ۶
- ۷
- ۸
- I

بسیادآوری

در صورت روشن بودن ON بودن کلید گرمکن صندلی، سیستم گرم‌کننده داخلی مطابق با دمای صندلی، به طور اتوماتیک روشن یا خاموش می‌شود.

در هوای معتدل یا در شرایطی که نیازی به گرمکن صندلی نیست، کلیدها را در موقعیت خاموش OFF قرار دهید.

- هر زمانی که کلید را فشار دهید، تنظیمات دمای صندلی به صورت زیر تغییر می‌کند:

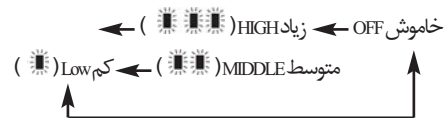

- صندلی عقب



- با فشار دادن کلید به مدت بیش از ۱.۵ ثانیه، گرمکن خاموش خواهد شد.
- هر زمانیکه دکمه روشن / خاموش موتور در موقعیت روشن ON قرار بگیرد، گرمکن صندلی به طور پیش فرض در حالت خاموش OFF است.

⚠ هشدار - صدمه به صندلی

- هنگام تمیز کردن صندلی، از حلالهای آلی مانند تینر یا رقیق کننده رنگ، بنزن، الکل و بنزین استفاده نکنید. در غیر اینصورت ممکن است باعث صدمه به سطح سیستم گرم‌کننده یا صندلی شود.
- برای جلوگیری از گرم شدن بیش از حد گرمکن حین عملکرد آن، از گذاشتن هر وسیله ایجاد کننده عایق گرما مانند پتو، بالش، تشکچه یا روکش بر روی صندلی خودداری کنید.
- از قرار دادن اشیاء سنگین یا تیز بر روی صندلی اجتناب نمایید. ممکن است این اشیاء باعث صدمه به سیستم گرمکن صندلی شوند.
- مراقب باشید مایعات مانند آب یا سایر نوشیدنی‌ها بر روی صندلی نریزد. در صورت ریختن مقداری مایعات بر روی صندلی آن را با یک حوله خشک کنید. پیش از روشن کردن گرمکن، صندلی را کاملاً خشک نمایید.

خنک‌کن صندلی (در صورت مجهز بودن)

در صورتیکه به خنک‌کن نیاز ندارید، کلید آن را در موقعیت خاموش قرار دهید.

- هر زمانیکه کلید را فشار دهید تنظیم جریان هوا به صورت زیر تغییر خواهد کرد:

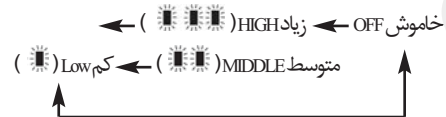

- در صورتیکه حین عملکرد، کلید خنک‌کن صندلی را بیش از ۱.۵ ثانیه نگه دارید خاموش می‌شود.

- در صورت روشن کردن خنک‌کن، ممکن است پس از ۵ دقیقه صندلی خنک شود.

- خنک‌کن از هوای داخل خودرو استفاده میکند، به همین دلیل کارایی سیستم خنک‌کننده به دمای هوا بستگی دارد. به منظور بهینه‌سازی کارایی خنک‌کن، همزمان از سیستم ایرکاندیشن (فن) استفاده کنید.

- هر زمانیکه دکمه روشن / خاموش موتور در موقعیت روشن ON قرار بگیرد، خنک‌کن صندلی به طور پیش فرض در حالت خاموش OFF است.

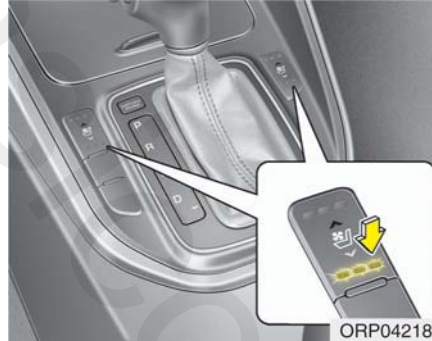

این سیستم تهویه برای خنک کردن صندلی راننده در هوای گرم طراحی شده است که در آن گردش هوا از طریق روزنه‌های کوچک روی صندلی و پشتی آن صورت می‌گیرد. هنگام روشن بودن موتور، کلید خنک‌کن صندلی را فشار دهید.

⚠️ اخطار - سوختگی‌های ناشی از

گرم‌کن صندلی

به دلیل احتمال ایجاد حرارت شدید یا سوختگی هنگام استفاده از گرم‌کن صندلی، سرنشینان باید حداکثر احتیاط را رعایت کنند. سرنشینان خودرو باید بتوانند به موقع گرم شدن بیش از حد صندلی را احساس کرده و گرم‌کن را خاموش نمایند. گرم‌کن حتی در دمای کم به ویژه در صورت استفاده طولانی مدت ممکن است موجب آتش‌سوزی شود. راننده به ویژه باید شدیداً مراقب سرنشینان زیر باشد:

۱. اطفال خردسال، کودکان، افراد مسن یا ناتوان، یا بیماران سرپایی
۲. افراد دارای پوست‌های حساس یا حساس به سوختگی پوست
۳. افراد خسته
۴. افراد مست
۵. افرادی که داروهای خواب‌آور (قرص‌های خواب‌آور، قرص سرماخوردگی و از این قبیل) مصرف کرده‌اند.

۱

۲

۳

۴

۵

۶

۷

۸

۹

*یادآوری

بعد از استفاده درپوش آینه آرایشی را ببندید و آفتابگیر را به حالت اولیه برگردانید.

⚠ هشدار - چراغ آینه آرایشی

(در صورت مجهز بودن)

پیش از برگرداندن آفتابگیر به حالت اول چراغ آینه آرایشی را خاموش نمایید، در غیر اینصورت، ممکن است باتری خالی شده یا آفتابگیر صدمه ببیند.

⚠ اخطار

حین استفاده از آفتابگیر و برای حفظ ایمنی خود، جلوی دید خود مانعی قرار ندهید.

* برای آگاهی از چگونگی استفاده از چراغ آینه آرایشی به قسمت "چراغ‌های داخلی" در این فصل مراجعه کنید.

آفتاب گیر

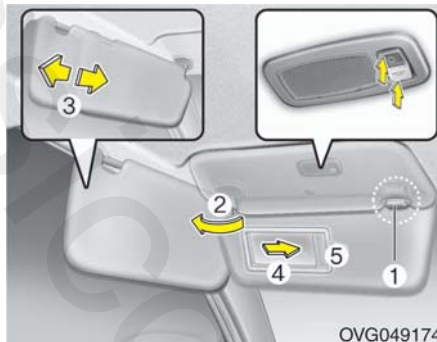

برای جلوگیری از ورود نور مستقیم از طریق شیشه جلو و پنجره‌های جانبی، از آفتاب گیر استفاده کنید. برای استفاده از آفتابگیر آن را پایین بکشید. برای قرار دادن آفتاب گیر بر روی پنجره کناری، آن را پایین کشیده، از پایه نگه دارنده (1) جدا کرده، به سمت کنار (2) بچرخانید.

می‌توانید طول آفتابگیر را با حرکت بخش کشویی (3) به سمت داخل یا خارج تنظیم کنید.

برای استفاده از آینه آرایشی، آفتاب گیر را پایین کشیده، درب آینه (4) را به صورت کشویی باز کنید. نگهدارنده بلیط (5) برای نگهداری بلیط و قبض پارکینگ تعبیه شده است (در صورت مجهز بودن).

⚠ هشدار

- هنگام تمیز کردن صندلی، از حلالهای آلی مانند تینر یا رقیق کننده رنگ، بنزن، الکل و بنزین استفاده نکنید. در غیر اینصورت ممکن است باعث صدمه به سطح سیستم گرم کننده یا صندلی شود.
- از قرار دادن اشیاء سنگین یا تیز بر روی صندلی اجتناب نمایید. ممکن است این اشیاء باعث صدمه به سیستم گرمکن صندلی شوند.
- مراقب باشید مایعات مانند آب یا سایر نوشیدنیها بر روی صندلی نریزد. در صورت ریختن مقداری مایعات بر روی صندلی آن را با یک حوله خشک کنید. پیش از روشن کردن گرمکن، صندلی را کاملاً خشک نمایید.

خروجی (پریز) برق

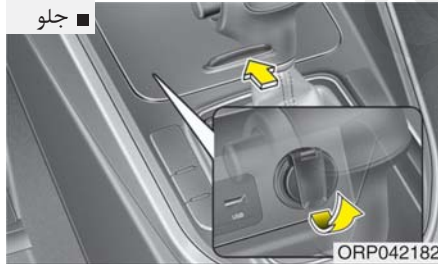

⚠️ **اخطار**
 حین حرکت خودرو از این میزها استفاده نکنید.
 باید از این میزها هنگام توقف خودرو استفاده نمود.

⚠️ **هشدار**

- پیش از خم کردن صندلی‌های ردیف دوم به سمت جلو از برگرداندن میزها به حالت اولیه مطمئن شوید.
- اگر قرار دادن اجسام سنگین روی میز خودداری کنید (حداکثر وزن بار ۳/۵ کیلوگرم می‌باشد) زیرا باعث صدمه دیدن میز می‌شود.

میز پشت صندلی (در صورت مجهز بودن)

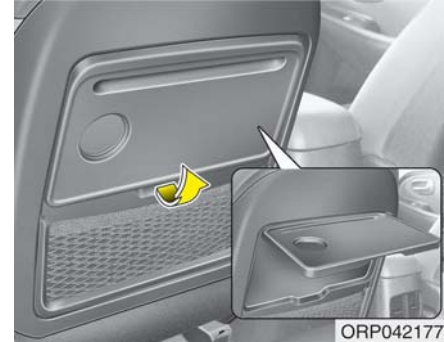

میزها بر روی پشت صندلی جلو قرار گرفته اند. سرنشین در صندلی ردیف دوم می‌تواند برای استفاده کردن از این میزها آن را به سمت بالا کشیده در وضعیت افقی قرار دهد.

۱
۲
۳
۴
۵
۶
۷
۸
۹

ورودی‌های AUX، USB، iPod (در صورت مجهز بودن)

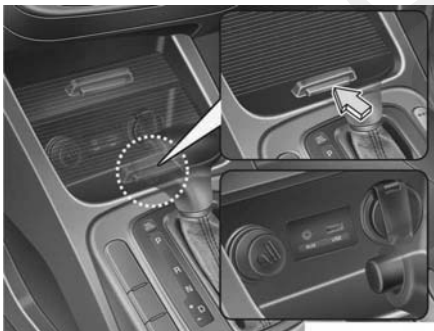

در صورتی که خودرو شما به ورودی (پورت) USB، AUX یا iPod مجهز است، می‌توانید از پورت AUX برای اتصال دستگاه‌های صوتی، از پورت USB برای اتصال دستگاه USB (فلاش مموری) و iPod استفاده کنید.

*یادآوری

هنگامی که سیستم صوتی قابل حمل (متصل به خروجی برق) در حال اجرا باشد، ممکن است صداهایی شنیده شود. در این صورت، از منبع برق دستگاه صوتی قابل حمل استفاده نمایید.

* iPod مارک تجاری کمپانی اپل Apple می‌باشد.

- در زمان عدم استفاده از خروجی (پریز) برق، درپوش آن را ببندید.
- بعضی از لوازم الکترونیکی زمانی که به خروجی (پریز) وصل می‌شوند، می‌توانند ایجاد تداخل الکترونیکی نمایند. این لوازم ممکن است باعث تولید پارازیت صوتی زیاد یا اشکال در سیستم‌های الکترونیکی یا تجهیزات دیگر بکار گرفته شده در خودرو شوند.

⚠️ احتیاط

برای پیشگیری از خطر برق گرفتگی انگشت خود (سنجاق و غیره) را داخل خروجی برق نکرده و با دست مرطوب به خروجی برق دست نزنید.

خروجی (پریز)های برق جهت تامین برق تلفن همراه یا وسایل الکتریکی دیگری که با سیستم‌های برق خودرو کار می‌کنند، طراحی شده است. این وسایل نباید بیش از ۱۰ آمپر برق (با موتور روشن) بکشند.

⚠️ هشدار

- فقط هنگامیکه موتور روشن است از خروجی (پریز) برق استفاده کنید و پس از اتمام کار، پلاگ (دوشاخه) را از پریز خارج کنید. استفاده طولانی مدت از خروجی (پریز) برق در زمانیکه موتور خاموش است می‌تواند باعث تخلیه شارژ باتری شود.
- فقط از وسایل برقی دارای ظرفیت ولتاژی کمتر از ۱۲ و آمپر مصرفی کمتر از ۱۰ آمپر استفاده کنید.
- اگر ایرکاندیشن (کولر) یا بخاری (گرم‌کن) روشن است، در هنگام استفاده از خروجی (پریز) برق، ایرکاندیشن یا بخاری را در پائین‌ترین سطح عملکردی تنظیم کنید.

قلاب جا لباسی

قلاب‌های نگهدارنده کفپوش (در صورت مجهز بودن)

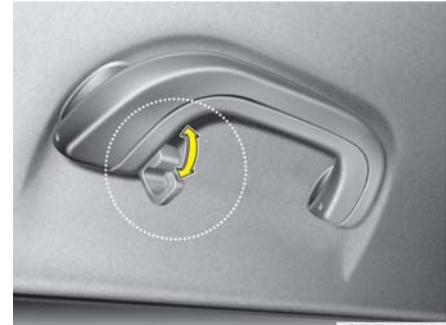
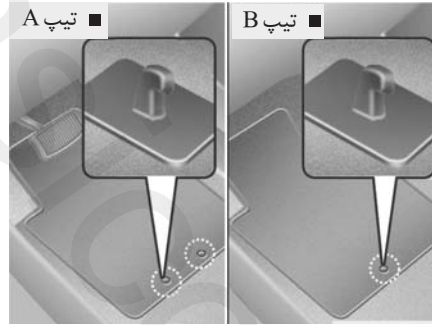

هشدار ⚠️

- از آویختن لباس‌های سنگین به قلاب‌ها خودداری نمایید. در غیر اینصورت قلاب‌ها صدمه می‌بینند.
- حین باز و بسته نمودن درب‌ها دقت کنید لباس‌های آویخته شده بین درب‌ها گیر نکند.

⚠️ **اخطار**

حین نصب هرگونه کفپوش در خودرو موارد زیر را مد نظر قرار دهید.

- پیش از رانندگی، از اتصال صحیح کفپوش‌ها به قلاب‌های کف خودرو اطمینان حاصل نمایید.
- هرگز از هیچگونه کفپوشی که محکم به قلاب‌های کف خودرو متصل نمی‌شود، استفاده نکنید.
- از قرار دادن کفپوش اضافی بر روی کفپوش قلاب شده خودرو اجتناب نمایید. (به طور مثال کفپوش‌های چند منظوره بر روی موکت کف خودرو). هر زمان فقط یک کفپوش باید در هر موقعیت نصب شود.

مهم- خودروی شما به قلاب‌های کفپوش سمت راننده مجهز می‌شود که برای نگه داشتن ایمن کفپوش خودرو در محل خود تعبیه شده‌اند. جهت پیشگیری از تداخل با عملکرد پدال‌ها، کیا توصیه می‌کند از کفپوش‌های کیا مخصوص خودروی خود استفاده نمایید.

۱

۲

۳

۴

۵

۶

۷

۸

۹

صفحه محافظ محفظه بار
(در صورت مجهز بودن)



از صفحه محافظ برای مخفی نمودن اجسام قرار داده شده در محفظه بار استفاده نمایید.

هشدار ⚠️

به منظور پیشگیری از صدمه دیدن اجسام یا بدنه خودرو، هنگام حمل وسایل و اجسام شکننده و حجیم به داخل محفظه بار دقت کافی داشته باشید.

اخطار ⚠️

برای جلوگیری از صدمات چشمی، به محافظ بار بیش از حد فشار نیاورید. همیشه صورت و بدنتان را از مسیر برگشت حالت فنی تور محافظ دور نگاه دارید. هنگام مشاهده آثار ساییدگی و صدمه در تسمه تور محافظ، از آن استفاده نکنید.

تور محافظ بار (در صورت مجهز بودن)

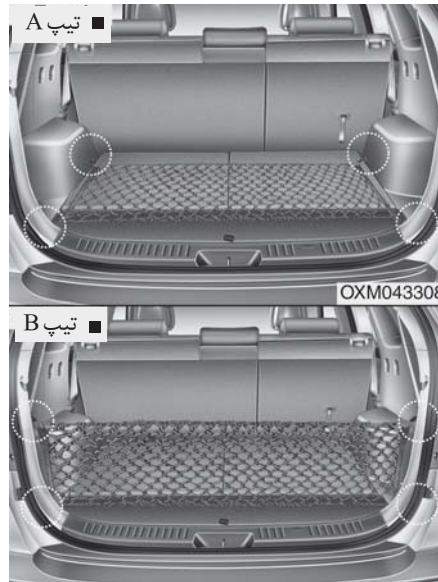

به منظور جلوگیری از تکان خوردن و جابجا شدن وسایل و بار در محفظه بار، می توانید از حلقه های تعبیه شده در محفظه بار، برای متصل نمودن تور محافظ بار استفاده نمایید.
در صورت ضرورت، توصیه می شود برای تهیه تور محافظ با عاملیت مجاز کیا تماس بگیرید.

چگونگی استفاده از صفحه محافظ بار

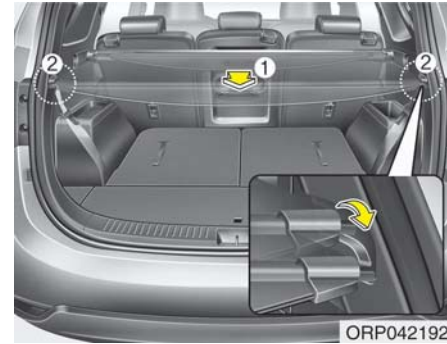

ORP042192

۱. برای استفاده از صفحه محافظ بار با دست صفحه را به سمت عقب خودرو بکشید.
۲. لبه‌های صفحه را در شکاف‌های دو طرف (محل نصب) جا بزنید.

*پیدا آوری

صفحه محافظ بار را با دستگیره‌ای که در وسط آن قرار دارد بیرون بکشید تا از خارج شدن لبه‌های صفحه از شکاف‌های دو طرف جلوگیری کند.

حین عدم استفاده از صفحه محافظ بار:

۱. صفحه محافظ بار را به سمت عقب و پایین بکشید تا لبه‌های صفحه را شکاف‌های دو طرف خارج شوند
۲. صفحه محافظ بار بطور اتوماتیک به عقب برمی‌گردد.

*پیدا آوری

در صورتیکه صفحه محافظ بار بطور کامل به بیرون کشیده نشود، بطور اتوماتیک به عقب بر نمی‌گردد بنابراین پس از بیرون کشیدن کامل آنرا به عقب برگردانید.

پایه کردن صفحه محافظ بار

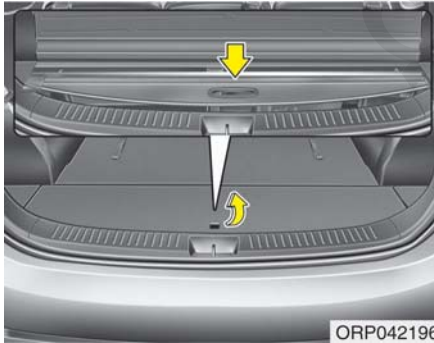

ORP042196

۱. لبه‌های صفحه را به سمت داخل فشار دهید.
۲. در صورتیکه لبه‌های صفحه را فشار می‌دهید، آنرا بیرون بکشید.
۳. محفظه بار را باز کرده و صفحه محافظ بار را در محفظه بار قرار دهید.

۱
۲
۳
۴
۵
۶
۷
۸
I

استفاده از چراغ سیار
(چراغ سفری)
(در صورت مجهز بودن)



ORP042137

1. چراغ داخلی خودرو می‌باشد. در صورت لزوم، پس از جدا کردن می‌توان بعنوان چراغ سیار از آن استفاده کرد.
2. دکمه (1) را فشار دهید.
3. نگهدارنده چراغ را بیرون بکشید.
4. کلید برق (2) را فشار دهید.

⚠️ **اخطار**

- از قراردادن اجسام بر روی صفحه محافظ بار خودداری نمایید. در صورت بروز تصادف یا ترمزهای ناگهانی این اجسام ممکن است بداخل خودرو پرت شده منجر به صدمه دیدن سرنشینان خودرو گردند.
- هرگز اجازه ندهید کسی در محفظه بار بنشیند. این محفظه فقط برای حمل بار طراحی شده است.
- تعادل خودرو را در نظر گرفته و اجسام سنگین را تا آنجا که ممکن است در جلو قرار دهید.

⚠️ **هشدار**

حین استفاده از صفحه محافظ بار، جهت پیشگیری از تغییر شکل یا صدمه دیدن آن، از کشیدن بار بر روی صفحه خودداری نمایید.

خارج کردن صفحه محافظ بار از محفظه بار

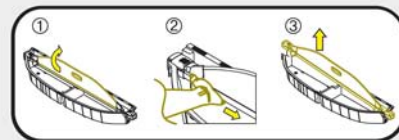

ODMECO2039

1. تخته صفحه را بالا بکشید.
2. دو طرف لبه‌ها را به داخل فشار دهید.
3. در صورت فشار دادن لبه‌ها، صفحه محافظ بار را بیرون بکشید.

* در صورت روشن نشدن چراغ سیار لازم است آنرا شارژ کنید.

ابتدا نگهدارنده چراغ را جا زده و سپس مجدد آنرا شارژ کنید. حالت شارژ زمانی فعال می شود که سوئیچ خودرو (یا دکمه روشن خاموش موتور) در موقعیت ON باشد یا اینکه موتور در حال حرکت باشد.

هشدار

۱. در صورت استفاده نکردن طولانی مدت از باتری ها آنها را خارج کنید.
 ۲. از باتری های مجاز استفاده نمایید
 ۳. از باتری های قابل شارژ مجدد استفاده کنید (باتری های قابل مصرف مجدد) از باتری های غیرقابل شارژ شده استفاده نکنید زیرا باعث خرابی خودرو می شوند.
 ۴. از قرار دادن چراغ خیس یا قسمت های مرطوب و تجهیزات مایع خودداری کنید زیرا باعث نشست به داخل باتری می شود.
 ۵. هنگام تعویض باتری، جهت قرار گرفتن قطبها و جا زده شدن باتری ها را کنترل کنید.
- در صورت درست جا زده نشدن، باتری شارژ نمی شود.

۶. باتری های قابل شارژ مجدد را کنار هم قرار ندهید زیرا آنها بطور معمول شارژ نمی شود.
۷. از قرار دادن چراغ یا باتری نزدیک آتش یا منبع گرما خودداری کنید، زیرا باعث نشست به داخل باتری می شود.
۸. از شوک الکتریکی در ترمینالهای شارژ چراغ سفری استفاده نکنید. زیرا باعث نشست به داخل باتری یا صدمه دیدن چراغ سیار می شود.
۹. در صورتیکه پس از شارژ، چراغ سفری بهیچ عنوان روشن نشد، آنرا با باتری قابل شارژ تعویض نمایید.

پرده جانبی (در صورت مجهز بودن)

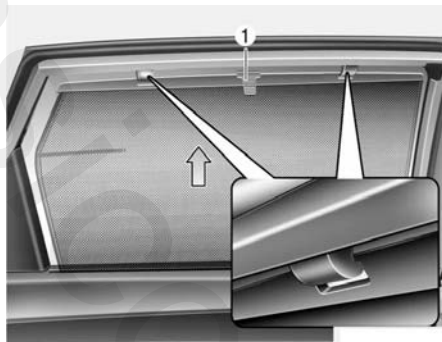

برای استفاده از پرده جانبی:

۱. قلاب پرده (1) را بالا بکشید.

۲. پرده را از دو سمت به گیره‌ها متصل نمایید.

*یادآوری

حین استفاده از پرده جانبی، دقت کنید که در صورت وصل کردن پرده دکمه‌ها را نزنید، زیرا سایبان پرده بوسیله نیروی فنر برگشتی به درب برخورد می‌کند.

تعویض باتری

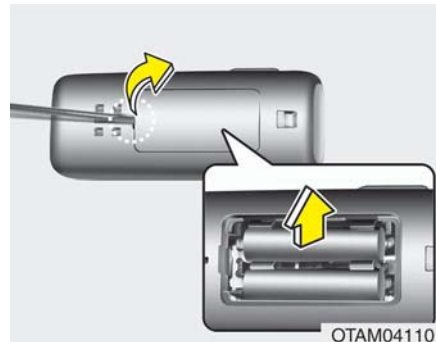

اگر نیاز به تعویض باتری ضروری شد، از روش زیر پیروی کنید:

۱. ابزاری نازک را در شیار جاذبه و به آرامی درپوش باتری را باز کنید.

۲. باتری را با باتری قابل شارژ نو (اندازه AAA) تعویض کنید. در هنگام تعویض باتری از قرار داشتن قطب‌های باتری به نحو صحیح اطمینان حاصل کنید.

۳. درپوش باتری را با دقت ببندید.

تجهیزات خارجی

بار بند

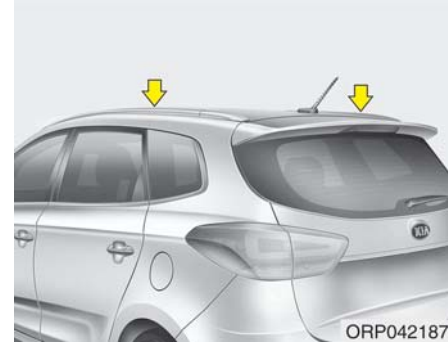

در صورت مجهز بودن خودرو به باربند، حمل بار بر روی سقف خودرو امکان پذیر می باشد.
تیرکهای عرضی و اجزای اتصال مورد نیاز برای نصب باربند بر روی خودرو، از عاملیت مجاز کیا قابل تهیه است.

*یادآوری

- قبل از قرار دادن بار بر روی باربند، تیرکهای عرضی (در صورت مجهز بودن) باید به موقعیت‌های صحیح حمل بار تغییر مکان داده شوند.
- اگر خودرو به سقف برقی (سان روف) مجهز است، از عدم قرارگیری بار به نحوی که باعث مزاحمت در عملکرد سان روف شود، اطمینان حاصل کنید.
- در صورتی که از باربند برای حمل بار استفاده نمی‌کنید، اگر صدای باد شنیده می‌شود، احتمالاً باید تیرکهای عرضی را جا بجا نمایید.

! هشدار

- هنگام حمل بار بر روی باربند، احتیاط‌های لازم برای پیشگیری از صدمه دیدن سقف خودرو توسط بار را به عمل می‌آورید.
- هنگام حمل وسایل بر روی باربند از عدم تجاوز طول و عرض وسایل از طول و عرض سقف خودرو اطمینان حاصل کنید.
- حین حمل وسایل بر روی باربند، از سان‌روف (در صورت مجهز بودن) استفاده نکنید.

۱

۲

۳

۴

۵

۶

۷

۸

۹

- همیشه در هنگام حمل وسایل بر روی باربند، ضمن رانندگی آرام، با احتیاط پیچها را دور بزنید. بادهای شدید رو به بالا در نتیجه گذر از کنار خودروهای عبوری یا علل طبیعی می‌تواند فشار ناگهانی و رو به بالایی را بر وسایل قرار گرفته بر روی باربند تحمیل کند. این امر به خصوص در زمان حمل اشیاء حجیم و صاف مانند صفحات چوبی یا تشک‌ها صادق است. این عمل می‌تواند باعث فرو افتادن وسائل از روی باربند شده و در نتیجه به خودرو شما یا آنهایی که در اطراف هستند صدمه بزنند.
- برای جلوگیری از صدمه دیدن وسایل یا از دست دادن بار در هنگام رانندگی، به طور مستمر قبل از حرکت و در حین رانندگی وسایل را کنترل کنید تا از قرار گرفتن محکم آنها بر روی باربند اطمینان حاصل کنید.

⚠️ اخطار

- مشخصات و مقادیر ارائه شده در زیر، حداکثر وزن قابل بارگیری بر روی باربند است. بار را تا حد ممکن به طور مساوی بر روی تیرک‌های عرضی (در صورت مجهز بودن) و باربند قرار داده و محکم ببندید.

باربند	۱۰۰ کیلوگرم توزیع شده به طور مساوی
--------	---------------------------------------

- بارگیری بر روی باربند بیش از مقادیر عددی می‌تواند به خودرو صدمه بزند.
- در هنگام قرار گرفتن وسایل بر روی باربند، مرکز ثقل خودرو بالاتر خواهد بود. از شروع به حرکت‌های ناگهانی، ترمز شدید، پیچیدن سریع، حرکت یا مانور ناگهانی با سرعت زیاد که می‌تواند باعث از دست رفتن کنترل خودرو یا واژگون شدن‌های منجر به حادثه شود خودداری کنید.

سیستم صوتی

*پایادآوری

در صورت استفاده از لامپ های HID متفرقه، سیستم صوتی و سیستم الکترونیکی خودروی شما دچار نقص خواهد شد.

آنتن

آنتن سقفی

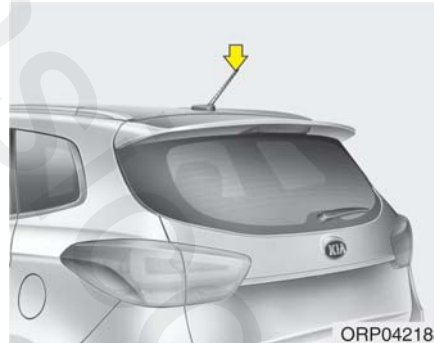

برای دریافت امواج صوتی AM و FM ، خودروی شما به یک آنتن سقفی مجهز است. این آنتن قابل جدا شدن می باشد. برای پیاده کردن آنتن، آن را در جهت خلاف عقربه های ساعت بچرخانید. برای سوار کردن آنتن را در جهت عقربه های ساعت بچرخانید.

هشدار

- پیش از ورود به مکانهای با سقف کوتاه یا کارواش ها ، با چرخاندن آنتن در خلاف جهت عقربه های ساعت، آن را پیاده کنید؛ در غیر این صورت آنتن صدمه می بیند.
- هنگام سوار کردن مجدد آنتن بر روی سقف، محکم شدن آن در موقعیت قائم بسیار مهم است. به هر حال می توانید هنگام پارک خودرو یا قرار دادن بار روی بار بند، آنتن را جدا کنید.
- هنگام حمل بار بروی بار بند، برای دریافت هرچه بهتر امواج صوتی، بار را خیلی نزدیک به آنتن قرار ندهید.

۱

۲

۳

۴

۵

۶

۷

۸

۹

حالت رادیو RADIO

در این حالت دکمه جستجوگر، عمل دکمه‌های انتخاب ایستگاه‌های از پیش تنظیم شده (PRESET STATION) را انجام می‌دهد.

حالت CDP

در این حالت دکمه جستجوگر، عمل دکمه انتخاب آهنگ‌های ماقبل / مابعد (TRACK UP/DOWN) را انجام می‌دهد.

دکمه حالت MODE (3)

برای انتخاب حالت پخش رادیو یا CD (دیسک فشرده) این دکمه را بفشارید.

دکمه بی صدا MUTE (4)

- برای بی صدا نمودن سیستم صوتی، دکمه MUTE را فشار دهید.
- برای بازگرداندن صدای سیستم صوتی، دکمه را مجدداً فشار دهید.

دکمه ولوم (+ / -) (VOL) (1)

- با بالا کشیدن دکمه، صدا زیاد می‌شود.
- با پایین کشیدن دکمه، صدا کم می‌شود.

دکمه جستجوگر / تنظیم دوباره SEEK/PRESET

(2) (√ / ^)

عملکرد این دکمه در حالات مختلف فرق می‌کند، اگر دکمه جستجوگر ۰/۸ ثانیه یا بیشتر فشار داده شود، در هر یک از حالت‌ها به شرح زیر عمل می‌کند:

حالت رادیو (RADIO)

در این حالت دکمه جستجوگر، عمل دکمه انتخاب جستجوی اتوماتیک (AUTO SEEK) را انجام می‌دهد.

حالت CDP

در این حالت دکمه جستجوگر، عمل دکمه حرکت سریع به جلو یا عقب FF/REW را انجام می‌دهد. اگر دکمه جستجوگر / تنظیم دوباره، کمتر از ۰/۸ ثانیه فشار داده شود، هر یک از حالت‌ها به شرح زیر عمل می‌کند.

کلیدهای کنترل از راه دور سیستم صوتی (در صورت مجهز بودن)



کلیدهای کنترل از راه دور سیستم صوتی به جهت ارتقاء ایمنی بر روی غربلیک فرمان نصب شده است.

هشدار ⚠

کلیدهای کنترل از راه دور سیستم صوتی را هم‌زمان با هم فشار ندهید.

چگونگی عملکرد سیستم صوتی خودرو

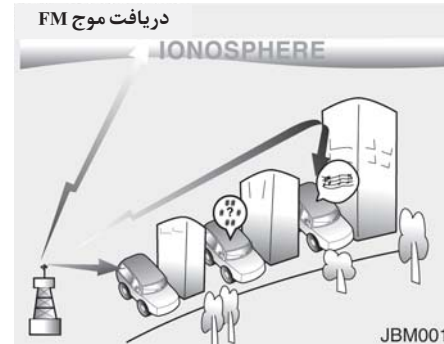

امواج رادیویی AM و FM از برجهای فرستنده ای که در اطراف شهر شما قرار دارند ارسال می شوند. این امواج بوسیله آنتن خودروی شما جمع آوری و بوسیله رادیو دریافت و از طریق بلندگوها پخش می شوند.

وقتی یک سیگنال قوی رادیویی توسط سیستم رادیو دریافت شود، مهندسی دقیق سیستم صوتی شما باعث پخش آن با بهترین کیفیت ممکن می شود. اما، در بعضی از مواقع سیگنال ارسال شده به خودروی شما زیاد قوی و صاف نیست.

دریافت موج AM (MW,LW)

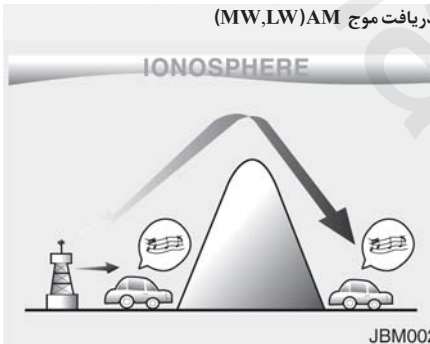

دریافت امواج فرستنده های AM (MW,LW) از فواصل دور نسبت به FM بهتر است، دلیل این امر ارسال امواج AM با فرکانس های پایین است. این امواج رادیویی بلند دارای فرکانس پایین، می توانند خمیدگی کره زمین را به صورت انعکاسی بجای حرکت مستقیم به اتمسفر، طی کنند. علاوه بر این، آنها موانع را دور می زنند به همین دلیل می توانند پوشش امواج بهتری را فراهم نمایند.

این وضعیت به عواملی مانند فاصله از ایستگاه فرستنده، نزدیکی به ایستگاه های قوی دیگر رادیو یا وجود ساختمانها، پل ها و یا موانع بزرگ دیگر در منطقه بستگی دارد.

- ۱
- ۲
- ۳
- ۴
- ۵
- ۶
- ۷
- ۸
- ۹

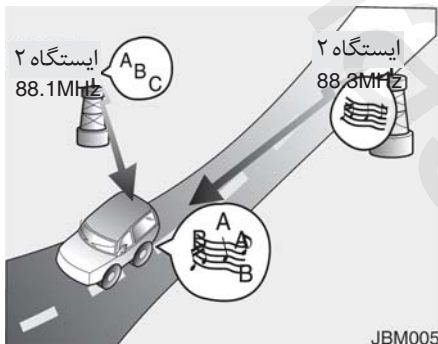

JBM005

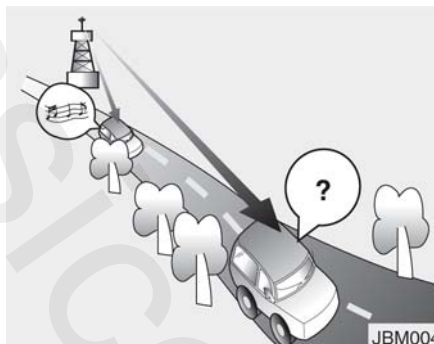

JBM004



JBM003

- تعویض ایستگاه - با ضعیف شدن سیگنال FM، سیگنال قوی دیگری با فرکانسی نزدیک به فرکانس انتخابی شما ممکن است کم کم توسط رادیوی شما دریافت شود. این حالت بدلیل طراحی رادیو می باشد، چرا که رادیو باید به واضح ترین سیگنال پاسخ و آن را دریافت کند. اگر این اتفاق رخ داد، ایستگاه دیگری را با سیگنال قویتر انتخاب کنید.
- اختلال بدلیل تقاطع چند سیگنال با هم - سیگنالهای رادیویی دریافت شده از چند جهت مختلف، باعث ارتعاش و پارازیت صدا می شوند. این حالت می تواند به علت سیگنالهای مستقیم و انعکاس یافته دریافتی از یک ایستگاه یا سیگنالهای دریافتی از دو ایستگاه با فرکانسهای نزدیک به هم باشد. اگر این اتفاق افتاد ایستگاه دیگری را تا برطرف شدن این شرایط انتخاب کنید.

- محو شدن - همانطور که خودروی شما از ایستگاه فرستنده دور می شود، سیگنال ضعیف شده و صدا شروع به محو شدن می کند. در صورت وقوع این امر، توصیه می شود ایستگاه قوی تر دیگری را انتخاب کنید.
- صداهای نامنظم / پارازیت - سیگنال های ضعیف یا موانع بزرگ بین فرستنده و رادیوی شما می توانند سیگنال را مختل کرده، باعث ارتعاش صدا یا پارازیت شوند. کم کردن سطح صدای زیر ممکن است این تاثیر را تا برطرف شدن اختلالات، مقداری کاهش دهد.

امواج FM با فرکانس های بالا ارسال می شوند و نمی توانند دچار خمیدگی شده، سطح زمین را پوشش دهند. به همین دلیل در مسافت های نسبتاً کوتاه از ایستگاه فرستنده، امواج محو می شوند. همچنین امواج FM به سادگی توسط ساختمانها، کوهها یا موانع دیگر تحت تاثیر قرار می گیرند. این حالتها ممکن است منجر به ایجاد شرایطی شوند که باعث تصور وجود مشکل در دستگاه رادیو شود. شرایط ذکر شده در زیر عادی بوده و حاکی از وجود مشکل در سیستم رادیو نمی باشد.

استفاده از تلفن همراه یا دستگاه بی‌سیم

زمانی که در داخل خودرو از تلفن همراه استفاده می‌شود، ممکن است تجهیزات صوتی داخل خودرو دچار پارازیت شوند. این امر به معنی وجود اشکال در تجهیزات صوتی نیست. در چنین وضعیتی سعی کنید تلفن همراه را تا حد ممکن از دستگاه صوتی دور کنید.

هشدار

هنگامیکه از سیستم‌های ارتباطی نظیر تلفن همراه یا دستگاه بی‌سیم در داخل خودرو استفاده می‌کنید، آنتن‌های بیرونی جداگانه‌ای باید برای آنها در خودرو نصب شود. هنگامیکه تلفن همراه یا دستگاه بی‌سیم به تنهایی توسط آنتن داخلی خود دستگاه در خودرو مورد استفاده قرار گیرد، امکان تداخل امواج این دستگاه‌ها با سیستم الکتریکی خودرو وجود داشته و تاثیرگذار نامطلوب آنها بر عملکرد ایمن خودرو محتمل است.

⚠️ **اخطار**

در هنگام رانندگی از تلفن همراه استفاده نکنید. برای استفاده از تلفن همراه باید در مکانی ایمن توقف کنید.

مراقبت از CD

- اگر دمای داخل خودرو بالاست، قبل از روشن کردن سیستم صوتی خودرو شیشه‌ها را به منظور تهویه خودرو پایین دهید.
- کپی و استفاده از فایل‌های MP3/WMA بدون اجازه قبلی غیر قانونی است. فقط از CDهایی که به‌طور قانونی تولید شده‌اند استفاده کنید.
- از بکارگیری مواد فرار نظیر بنزین و تینر، تمیز کننده‌های معمولی و اسپری‌های مغناطیسی تولید شده برای دیسک‌های آنالوگ، برای تمیز کردن CD خودداری کنید.
- برای جلوگیری از آسیب دیدن سطح CD، CDها را با گرفتن از لبه‌های بیرونی یا لبه‌های سوراخ وسط، جابجا کنید.
- قبل جازدن CD برای پخش، سطح CD را با پارچه‌ای نرم تمیز کنید (از سمت لبه‌های داخل به سمت لبه‌های بیرون تمیزکاری را انجام دهید).
- به سطح CD آسیب نزده و به آن نوارچسب، برچسب یا کاغذ نچسبانید.
- از جازدن هیچ چیزی بجز CD در دستگاه پخش CD اطمینان حاصل کنید (بیش از یک CD را در هر بار جازنید).
- برای محافظت از CDها در مقابل خراش یا کثیفی، پس از استفاده، CDها را در پوشش مخصوص خودشان نگهداری کنید.

- ۱
- ۲
- ۳
- ۴
- ۵
- ۶
- ۷
- ۸
- ۹

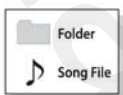
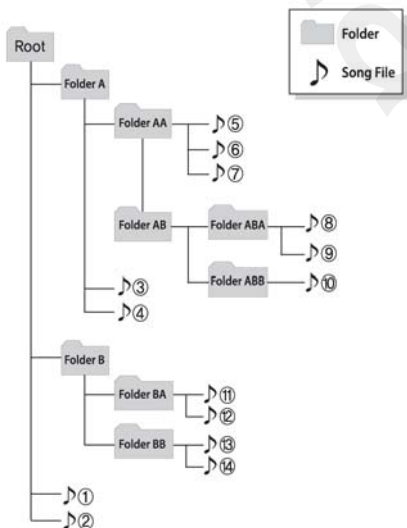

توجه

ترتیب پخش فایل ها (فولدرها) :

۱. فرمان پخش آهنگ : به ترتیب 1 به 14
 ۲. ترتیب پخش فولدرها :
- * در صورتی که هیچ فایل صوتی در فولدر وجود نداشته باشد، فولدر نمایش داده نمی شود.

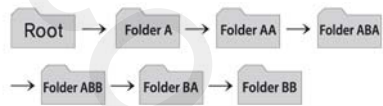

• بسته به نوع CD ها CD-R/CD-RW ، CD های خصوصی ممکن است به طور معمول برحسب اعلام شرکت سازنده، ساخت، روش رمزگذاری یا ضبط، قابل پخش توسط دستگاه پخش شما نباشند. در این وضعیت اگر به استفاده از این نوع CD ها ادامه دهید، ممکن است آن ها به سیستم صوتی خودرو شما صدمه بزنند.

*** یادآوری - پخش کپی ناسازگار با سیستم -**

CD های صوتی حفاظت شده

بعضی از CD ها حفاظت شده در برابر کپی شدن که با استانداردهای بین المللی CD های صوتی هماهنگی ندارند (کتاب قرمز)، ممکن است توسط سیستم صوتی خودرو به درستی پخش نشوند. لطفاً توجه داشته باشید اگر شما سعی در پخش CD های حفاظت شده ننمایید و دستگاه پخش CD به نحو صحیح قادر به پخش آنها نباشد، ممکن است مشکل ناشی از این CD ها بوده و دستگاه به خودی خود ایرادی نداشته باشد. لطفاً اینگونه CD ها را استفاده نکنید.

⚠️ اخطار

- حین رانندگی به صفحه نمایش خیره نشوید. خیره شدن طولانی مدت به صفحه نمایش منجر به پرت شدن هواس راننده و در نتیجه تصادف خواهد شد.
- از پیاده کردن، سوار کردن یا دستکاری سیستم صوتی خودداری نمایید. این اعمال ممکن است منجر به تصادف، آتش سوزی یا برق گرفتگی شوند.
- استفاده از تلفن حین رانندگی منجر به پرت شدن هواس راننده و افزایش احتمال تصادف می شود. پس از پارک خودرو از تلفن استفاده نمایید.
- از پاشیدن آب بر روی سیستم صوتی یا وارد نمودن اجسام خارجی به سیستم خودداری نمایید. این اعمال منجر به بلند شدن دود، آتش سوزی یا نقص سیستم صوتی خواهد گردید.

⚠️ هشدار

- کار با سیستم حین رانندگی هواس راننده را از محیط اطراف پرت کرده، می تواند منجر به تصادف گردد. ابتدا خودرو را در مکانی ایمن پارک کرده و سپس با سیستم کار کنید.
- صدای سیستم را در حدی تنظیم کنید که صداهای بیرون خودرو شنیده شود. رانندگی درحالتی که صداهای بیرون خودرو به گوش نمی رسد، می تواند منجر به تصادف گردد.
- حین روشن کردن سیستم به تنظیمات بلندی صدا توجه نمایید. خروج ناگهانی صدای بلند در اثر روشن کردن سیستم می تواند منجر به اختلال شنوایی گردد. (پیش از خاموش کردن سیستم، بلندی صدا را در حدی مناسب تنظیم نمایید).

- در صورتی که صفحه نمایش تاریک شده یا صدایی شنیده نمی شود، ممکن است سیستم دچار نقص شده باشد، با سیستم کار نکنید تا اوم استفاده در این شرایط می تواند منجر به حوادثی نظیر آتش سوزی، برق گرفتگی یا صدمه جدی سیستم گردد.
- حین وقوع رعد و برق از دست زدن به آنتن خودداری کنید، چنین عملی می تواند منجر به برق گرفتگی بر اثر رعد و برق گردد.
- در مکان هایی که پارک یا توقف خودرو ممنوع است، برای کار با سیستم توقف نکنید. چنین اعمالی می تواند منجر به تصادف گردد.
- حین قرار داشتن سوئیچ خودرو در وضعیت روشن ON از سیستم صوتی استفاده کنید. در صورت استفاده از سیستم حین قرار داشتن سوئیچ در موقعیت خاموش OFF ، شارژ باتری خالی می شود.

۱

۲

۳

۴

۵

۶

۷

۸

۹

- حین تمیز کردن سیستم، ابتدا آن را خاموش کرده و از پارچه نرم و خشک استفاده کنید. هرگز از مواد زبر، پارچه های مصنوعی یا حلال ها (الکل، بنزین، تینر و غیره) استفاده نکنید، این مواد به پانل سیستم صدمه زده، منجر به کاهش کیفیت رنگ / مواد می گردند.
- از قرار دادن نوشیدنی ها در نزدیکی سیستم صوتی خودداری نمایید. پاشیدن نوشیدنی بر روی سیستم، منجر به نقص می گردد.
- در صورت بروز نقص در دستگاه، توصیه می شود به عاملیت مجاز کیا مراجعه نمایید.
- قرار دادن سیستم صوتی در محیطی الکترومغناطیسی منجر به ایجاد پارازیت های صوتی می گردد.

- در صورت تمایل به تغییر موقعیت نصب سیستم، لطفاً به مراکز مجاز تعمیر و نگهداری کیا مراجعه نمایید. نصب یا پیاده کردن سیستم باید توسط پرسنل آموزش دیده و با تجربه انجام گردد.
- پیش از استفاده از سیستم، سوئیچ خودرو را در موقعیت روشن قرار دهید. حین قرار داشتن سوئیچ در موقعیت خاموش OFF، به مدت طولانی از سیستم استفاده نکنید. در غیر این صورت، شارژ باتری خالی می شود.
- سیستم را در معرض شوک شدید یا ضربه قرار ندهید. فشار مستقیم به بخش جلویی مانیتور منجر به صدمه دیدن LCD یا صفحه نمایش لمسی می گردد.

*پیداآوری - استفاده از فلاش مموری

صوتی USB

- در هنگام استفاده از فلاش مموری صوتی USB، از وصل نبودن فلاش مموری قبل از استارت خودرو و وصل کردن آن بعد از استارت، اطمینان حاصل کنید.
- اگر در هنگام وصل بودن فلاش مموری USB صوتی، خودرو را استارت بزنید، ممکن است این عمل به فلاش مموری USB آسیب بزند. (فلاش مموری‌ها، به شوک الکتریکی بسیار حساس هستند).
- اگر در هنگام وصل بودن فلاش مموری USB، خودرو را روشن یا خاموش کنید، ممکن است فلاش مموری صوتی خارجی کار نکند.
- دستگاه ممکن است فایل‌های MP3 یا WMA غیر اصلی را پخش نکند.
- (۱) دستگاه فقط فایل‌های MP3 دارای فشردگی بین ۸ تا ۳۲۰ کیلوبایت در ثانیه را می‌تواند پخش کند.
- (۲) دستگاه فقط فایل‌های موسیقی WMA دارای فشردگی بین ۸ تا ۳۲۰ کیلوبایت در ثانیه را می‌تواند پخش کند.
- در هنگام وصل و جدا کردن فلاش مموری صوتی USB، احتیاط لازم را در مورد الکتریسیته ساکن رعایت کنید.
- MP3های رمز شده قابل شناسایی توسط دستگاه صوتی نیستند.

- بسته به وضعیت فلاش مموری USB، فلاش مموری صوتی وصل شده ممکن است شناسایی نشود.
- هنگامی که نظم بایت / سکتور فورمت فلاش مموری صوتی USB، ۵۱۲ یا ۲۰۴۸ بایت نباشد، فلاش مموری صوتی قابل شناسایی نخواهد بود.
- فقط فلاش مموری صوتی USB فورمت شده بر اساس FAT با تعداد بیت ۳۲/۱۶/۱۲ قابل اجرا است.
- تجهیزات یا فلاش مموری صوتی بدون USB I/F اصلی (قانونی)، احتمالاً شناسایی نمی‌شوند.
- از عدم تماس ترمینال فلاش مموری صوتی با بدن یا اشیاء دیگر اطمینان حاصل کنید.
- اگر فلاش مموری USB در زمانی کوتاه به طور مکرر قطع و وصل (سوار و پیاده) کنید، ممکن است به وسیله صوتی آسیب وارد شود.
- ممکن است در حین قطع و وصل کردن وسیله صوتی USB صدای مزاحم نا آشنا به گوش برسد.
- اگر در حین پخش در حالت فلاش مموری صوتی USB، فلاش مموری صوتی را جدا کنید، فلاش مموری صوتی USB ممکن است آسیب دیده یا خراب شود. بنابراین زمانی که موتور خاموش است یا دستگاه در حالت پخش فلاش مموری صوتی USB قرار ندارد (به‌طور مثال رادیو، CD)، وسیله صوتی خارجی را وصل کنید.
- بسته به نوع و ظرفیت وسیله صوتی خارجی USB یا نوع فایل‌های ذخیره شده در فلاش مموری صوتی USB، زمان لازم برای شناسایی فلاش مموری صوتی متفاوت است، اما این امر حاکی از عیب نیست و فقط باید صبر کنید.
- از فلاش مموری صوتی USB برای هیچ منظور دیگری به جز پخش فایل‌های موسیقی استفاده نکنید.
- از طریق USB نمی‌توان برای پخش ویدئو استفاده نمود.
- استفاده از تجهیزات جانبی فلاش مموری صوتی USB مانند شارژر یا گرم کنی که از I/F فلاش مموری صوتی USB استفاده می‌کند، ممکن است کیفیت عملکرد را پایین آورده یا به بروز مشکل منجر شود.

۱

۲

۳

۴

۵

۶

۷

۸

۹

- اگر از وسایل جانبی نظیر هاب USB (که جداگانه خریداری کرده‌اید) استفاده کنید، ممکن است سیستم صوتی خودرو نتواند فلاش مموری صوتی را شناسایی کند. فلاش مموری صوتی USB را مستقیماً به ترمینال رسانه (سیستم صوتی) خودرو وصل کنید.
- اگر فلاش مموری USB شما به پارتیشن‌های مجازی تقسیم شده است، فقط آهنگهای درون ریشه توسط سیستم صوتی خودروی شما شناسایی خواهند شد.
- تجهیزاتی نظیر اجرا کننده فایل MP3 (MP3 PLAYER)، تلفن همراه، دوربین دیجیتال توسط USB I/F احتمالاً قابل شناسایی نیستند.
- شارژ USB ممکن است در برخی سیستم‌های تلفن پشتیبانی نشده باشد.
- هاب های USBHDD یا USB هایی که به دلیل لرزش خودرو دچار خطا می شوند، ممکن است شناسایی نشوند.
- USB های غیر استاندارد (بدون پوشش فلزی) قابل شناسایی نیستند.
- رم ریدر USB (مانند SD ، CF ، MICRO SD و غیره) و یا هاب‌های HDD خارجی احتمالاً قابل شناسایی نیستند.
- فایل‌های موسیقی دارای حفاظت DRM (حفاظت قانونی از فایل‌های دیجیتال) قابل شناسایی نیستند.
- اطلاعات موجود در فلش مموری USB ممکن است حین استفاده از AUDIO حذف شوند. تهیه فایل پشتیبان از فایل‌های موجود در فلش مموری توصیه می‌شود.
- به منظور جلوگیری از آسیب دیدن جک فلاش مموری، استفاده از فلاش مموری‌هایی که دارای جا سوئیچی و یا تجهیزات جانبی تلفن همراه هستند توصیه نمی‌گردد. لطفاً فقط از محصولات که از نوع وارد کردنی (PLUG IN) بوده و در تصویر نشان داده شده استفاده نمایید.



*یادآوری - استفاده از دستگاه iPad

- بعضی از مدل های دستگاه iPod ممکن است از مقررات (پروتکل) تبادلات اطلاعات تبعیت نکرده و فایل ها ممکن است قابل پخش نباشد.
- مدل های iPod تابع پروتکل عبارتند از:
 - iPod 3GS/4
 - iPod Touch اولین تا چهارمین نسخه
 - iPod nano اولین تا ششمین نسخه
 - iPod کلاسیک
- ترتیب جستجو یا پخش آهنگ های داخل دستگاه iPod می تواند با ترتیب جستجو در سیستم صوتی فرق داشته باشد.
- اگر iPod به دلیل بروز مشکل در آن از کار افتاده، iPod را دوباره تنظیم کنید (تنظیم دوباره : به دفترچه راهنمای iPod مراجعه کنید).
- ممکن است iPod با باتری ضعیف، عملکرد عادی نداشته باشد.

- برخی از دستگاه های iPod همانند iPhone را می توان از طریق تکنولوژی ارتباطی سیم بلوتوث® Bluetooth متصل کرد. سیستم باید دارای قابلیت تکنولوژی بی سیم بلوتوث® Bluetooth باشد (همانند سیستم تکنولوژی هدفون بی سیم بلوتوث® Bluetooth . سیستم قادر به پخش فایل های صوتی است، اما کنترل ها از طریق سیستم صوتی انجام نمی گردد.
- برای فعال کردن iPod از طریق دکمه های سیستم صوتی به کابل اختصاصی iPod نیاز دارید. این کابل حین خریداری iPod در اختیار شما قرار می گیرد.
- ممکن است بر اثر خصوصیات سیستم iPod/iPhone شما، عملکردها به درستی انجام نشده، آهنگ ها رد شوند.
- در صورتی که iPod شما از طریق تکنولوژی اتصال بی سیم بلوتوث® Bluetooth و USB متصل شده است، ممکن است صدا به درستی شنیده نشود. در تلفن iPhone خود اتصال از طریق USB یا Bluetooth® را انتخاب کنید تا خروجی (منبع) صدا عوض شود.
- هنگام اتصال وسیله صوتی توسط کابل iPod، جک (فیش) را تا انتها به داخل فشار دهید. در غیر این صورت ارتباط بین iPod و سیستم صوتی دچار تداخل می شود.
- حین تنظیم افکت های صدای iPod و سیستم صوتی، افکت های صدای هر دو دستگاه یکدیگر را پوشش داده و بر هم تاثیر منفی می گذارند، لذا ممکن است کیفیت صدا را پایین آورده و یا خراب کنند.
- در هنگام تنظیم بلندی صدا سیستم صوتی عملکرد اکولایزر iPod را غیر فعال (خاموش کنید) ، همچنین در هنگام استفاده از اکولایزر iPod ، اکولایزر سیستم صوتی را خاموش کنید.
- در هنگام عدم استفاده از iPod با سیستم صوتی خودرو، کابل iPod را از iPod جدا کنید. در غیر این صورت iPod در حالت تجهیزات جانبی باقی مانده به درستی عمل نمی کند.

۱

۲

۳

۴

۵

۶

۷

۸

۹

■ دستگاه پخش CD (مدل مجهز به RDS) : AM110A4EE , AM100A4EE



* در صورت مجهز نبودن سیستم صوتی به تکنولوژی اتصال بی سیم بلوتوث Bluetooth ، لوگوی بلوتوث Bluetooth مشاهده نخواهد شد.

®

■ دستگاه پخش CD : AM100A4GG, AM110A4GG, AM100A4GN, AM110A4GN, AM100A4GE, AM110A4GE, AM100A4GL, AM110A4GL



* در صورت مجهز نبودن سیستم صوتی به تکنولوژی اتصال بی سیم بلوتوث[®] Bluetooth ، لوگوی بلوتوث  مشاهده نخواهد شد.

۱

۲

۳

۴

۵

۶

۷

۸

۹

کلیدهای کنترل و عملکردهای سیستم

* تنظیمات و ظاهر کلیدها ممکن است با توجه به سیستم صوتی خودروی شما متفاوت باشد.

واحد صوتی

(در مدل های مجهز به RDS)



1. کلید خروج  برای خروج CD ، کلید را فشار دهید.

2. رادیو **RADIO** برای تغییر وضعیت بین موج های FM/AM
 با هر بار فشار کلید وضعیت به ترتیب زیر تغییر می کند:
 AMA ← AM ← FMA ← FM2 ← FM1

3. مدیا MEDIA MEDIA

برای تغییر وضعیت به حالت صوتی (iPod ، AUX ، CD ، BT Audio ، My Music ، موسیقی من) ، کلید را فشار دهید.

با هر بار فشار کلید، وضعیت صوتی به ترتیب زیر تغییر می کند:

BT ، موسیقی من (iPod ، AUX ، My Music ، CD)

4. تلفن PHONE PHONE

(در مدل های مجهز به سیستم تکنولوژی اتصال بی سیم بلوتوث[®] Bluetooth)
 وارد صفحه نمایش تلفن می گردد.

* در صورت عدم اتصال تلفن، صفحه نمایش اتصال نمایش داده نمی شود.

5. کلید مدور روشن / خاموش و کنترل بلندی صدا

● کلید مدور روشن / خاموش : با فشار کلید مدور سیستم صوتی را روشن / خاموش نمایید.

● کلید مدور تنظیم بلندی صدا: با چرخاندن کلید به راست / چپ ، بلندی صدا را تنظیم نمایید.

6. جستجو آهنگ SEEK TRACK

حالت رادیو: به طور اتوماتیک، فرکانس های ارسال را جستجو می کند.

حالت CD, USB ,iPod, My Music

- فشار کلید به مدت کوتاه (کمتر از ۰/۸ ثانیه):

به آهنگ (فایل) بعدی یا قبلی جابه جامی شود.

- فشار دادن و نگه داشتن کلید (بیش از ۰/۸ ثانیه): آهنگ حاضر با سرعت به سمت جلو یا عقب پخش می شود.

8. دکمه های از پیش تنظیم 1 ~ 6

حالت رادیو: فرکانس (کانال) ها را ذخیره کرده یا فرکانس (کانال) های ذخیره شده را پخش کنید.

حالت CD, USB, iPod, My Music

- **1 RPT** : تکرار آهنگ ها

- **2 RDM** : پخش تصادفی

در حالت رادیو، مدیا، تنظیمات و صفحه نمایش منو، منوی اعداد انتخاب می شود.



8.  با هر بار فشار دکمه به مدت کوتاه (کمتر از ۰/۸ ثانیه)، صفحه نمایش به ترتیب زیر تغییر می‌کند.
 خاموش ← روشن ← خاموش
 * فقط صفحه نمایش خاموش می‌شود و عملکرد سیستم صوتی ادامه می‌یابد. در حالت خاموش بودن صفحه نمایش، برای روشن کردن مجدد صفحه نمایش، یکی از دکمه‌ها را فشار دهید.

9. عملکرد اسکن TA / **TA/SCAN** حالت رادیو
 - کلید را به مدت کوتاه (کمتر از ۰/۸ ثانیه) فشار دهید: TA روشن / خاموش می‌شود.
 - کلید را فشار داده و نگه دارید (بیش از ۰/۸ ثانیه): هر کدام از ایستگاه‌های دریافتی به مدت ۵ ثانیه پخش می‌شود.
 حالت مدیا
 - کلید را فشار داده و نگه دارید (بیش از ۰/۸ ثانیه): هر آهنگ به مدت ۱۰ ثانیه پخش می‌شود.
 * برای گوش دادن به آهنگ (فایل) حاضر، کلید را مجدداً فشار داده و نگه دارید.

10. تنظیمات **SETUP CLOCK**
 کلید را به مدت کوتاه (کمتر از ۰/۸ ثانیه) فشار دهید. به حالت تنظیمات صفحه نمایش، صدا، زمان، تلفن و سیستم تغییر وضعیت دهید.
 کلید را فشار داده و نگه دارید (بیش از ۰/۸ ثانیه): به صفحه تنظیمات زمان تغییر وضعیت دهید.

11. منو **MENU**
 منوی حالت حاضر نمایش می‌دهد.
 * لیست iPod: دسته‌بندی بالاتر حرکت می‌کند.
 12. کلید مدور تون **TUNE**
 حالت رادیو: با چرخاندن کلید مدور به راست / چپ، فرکانس را تغییر دهید.
 حالت (موسیقی من): CD, USB, iPod, My Music:
 با چرخاندن کلید مدور به راست / چپ، آهنگ‌ها (فایل‌ها) را جستجو کنید.
 * حین نمایش آهنگ مورد نظر، برای پخش آهنگ، کلید را فشار دهید.
 در تمام حالات انتخابی و منوهای انتخاب شده، بزرگنمایی را تغییر دهید.

13. منو **PTY FOLDER**
 FM: نوع برنامه RDS جستجو می‌شود.
 حالت CD MP3, USB: فولدرها جستجو می‌شوند.

۱

۲

۳

۴

۵

۶

۷

۸

۹



FM FM .14

به حالت FM تغییر وضعیت دهید.
با هر بار فشار کلید، حالت نمایشی به ترتیب زیر تغییر می کند:

FMA ← FM2 ← FM1

AM AM .15

به حالت AM تغییر وضعیت دهید.
با هر بار فشار کلید، حالت نمایشی به ترتیب زیر تغییر می کند.

AMA ← AM

واحد صوتی



1. کلید خروج ، کلید را فشار دهید.

2. رادیو RADIO بین موج های FM/AM تغییر وضعیت دهید. با هر بار فشار کلید وضعیت به ترتیب زیر تغییر می کند:
AM ← FMA ← FM2 ← FM1

3. مدیا MEDIA

برای تغییر وضعیت به حالت صوتی (AUX، iPod، USB، CD، BT Audio، (موسیقی من) My Music کلید را فشار دهید. با هر بار فشار کلید، وضعیت صوتی به ترتیب زیر تغییر می کند:
BT، My Music، AUX، iPod، USB، CD

4. تلفن PHONE

(در مدل های مجهز به سیستم تکنولوژی اتصال بی سیم بلوتوث Bluetooth) وارد صفحه نمایش تلفن می گردد. * در صورت عدم اتصال تلفن، صفحه نمایش اتصال نمایش داده نمی شود.

6. جستجو آهنگ

حالت رادیو: به طور اتوماتیک، فرکانس های ارسالی را جستجو می کند.
حالت CD، USB، iPod، My Music
- فشار کلید به مدت کوتاه (کمتر از ۰/۸ ثانیه):
به آهنگ (فایل) بعدی یا قبلی جابه جایی شود.
- فشار دادن و نگه داشتن کلید (بیش از ۰/۸ ثانیه):
آهنگ حاضر با سرعت به سمت جلو یا عقب پخش می شود.

7. دکمه های از پیش تنظیم ~

حالت رادیو: فرکانس کانال ها را ذخیره کرده یا فرکانس کانال های ذخیره شده را پخش کنید.
حالت CD، USB، iPod، My Music
- : تکرار آهنگ ها
- : پخش تصادفی
در حالت رادیو، مدیا، تنظیمات و صفحه نمایش منو، منوی اعداد را انتخاب می شود.

5. کلید مدور روشن / خاموش، کنترل بلندی صدا
 کلید مدور روشن / خاموش: با فشار کلید مدور سیستم صوتی را روشن / خاموش نمایید.
 کلید مدور تنظیم بلندی صدا: با چرخاندن کلید به راست / چپ، بلندی صدا را تنظیم نمایید.



SCAN عملکرد اسکن

9. حالت رادیو
 هر کدام از کانال های ارسالی به مدت ۵ ثانیه پخش می شوند.
 حالت مدیا
 هر آهنگ به مدت ۱۰ ثانیه پخش می شود.

SETUP CLOCK تنظیمات

10. تنظیمات
 کلید را به مدت کوتاه (کمتر از ۰/۸ ثانیه) فشار دهید. به حالت تنظیمات صفحه نمایش، صدا، زمان، تلفن و سیستم تغییر وضعیت دهید.
 کلید را فشار داده و نگاه دارید (بیش از ۰/۸ ثانیه):
 به صفحه تنظیمات زمان تغییر وضعیت دهید.

MENU منو

11. منوی حالت حاضر را نمایش می دهد.
 * لیست iPod: به دسته بندی بالاتر حرکت می کند.

12. کلید مدور تون **TUNE**

حالت رادیو: با چرخاندن کلید مدور به راست / چپ، فرکانس را تغییر دهید.
 حالت : CD , USB , iPod , My Music
 با چرخاندن کلید مدور به راست / چپ، آهنگ ها (فایل ها) را جستجو کنید.
 * حین نمایش آهنگ مورد نظر، برای پخش آهنگ، کلید را فشار دهید.
 در تمام حالات انتخابی و منوهای انتخاب شده، بزرگنمایی را تغییر دهید.

FOLDER فولدر

7. فولدر : فولدرها جستجو می شوند.
 حالت CD MP3 , USB :



DISP ()

8. با هر بار فشار دکمه به مدت کوتاه (کمتر از ۰/۸ ثانیه)، صفحه نمایش به ترتیب زیر تغییر می کند.
 خاموش ← روشن ← خاموش

* فقط صفحه نمایش خاموش می شود و عملکرد سیستم صوتی ادامه می یابد. در حالت خاموش بودن صفحه نمایش، برای روشن کردن مجدد صفحه نمایش یکی از دکمه ها را فشار دهید.



FM FM .14

به حالت FM تغییر وضعیت دهید.
با هر بار فشار کلید ، حالت نمایشی به ترتیب زیر تغییر می کند:

FM2 ← FM1

AM AM .15

به حالت AM تغییر وضعیت دهید.

۱

۲

۳

۴

۵

۶

۷

۸

۹

تنظیمات صوتی Sound Setting

کلید **SETUP** را فشار داده و سپس گزینه صدا Sound را به وسیله کلید مدور TUNE انتخاب کنید یا کلید **2 RDM** را فشار داده و گزینه منورا به وسیله کلید مدور TUNE انتخاب کنید.

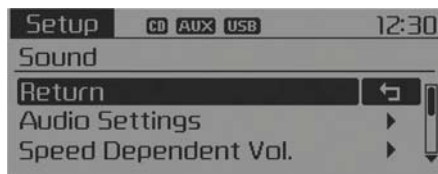

حالت پیغام های راهنما Mode Pop up

حالت پیغام های راهنما Mode Pop up را می توانید به روشن **On** تغییر وضعیت دهید.

- در حالت روشن بودن پیغام ها، کلید مدیا **MEDIA** یا رادیو **RADIO** را فشار دهید تا صفحه نمایش به حالت پیغام های راهنما تغییر وضعیت دهد.

متن چرخشی Scroll text

حالت متن چرخشی Scroll text را روشن **On** یا خاموش **Off** نمایید.

- روشن **On**: وضعیت چرخش متن های بلند ادامه می یابد.
- خاموش **Off**: متون بلند فقط یکبار به نمایش در می آیند.

اطلاعات آهنگ Song Info

حین پخش فایل های MP3، حالت نمایشی دلخواه فولدر / فایل "Folder/File" یا آلبوم / هنرمند / آهنگ "Album/Artist/Song" را انتخاب نمایید.



تنظیمات (در مدل های مجهز به RDS)

AM100A4EE, AM110A4EE

تنظیم صفحه نمایش

کلید **SETUP** را فشار داده و سپس از طریق کلید مدور TUNE، گزینه Display را انتخاب کنید یا با فشار دادن کلید **1 RPT** گزینه Menu را از طریق کلید مدور TUNE، انتخاب کنید.

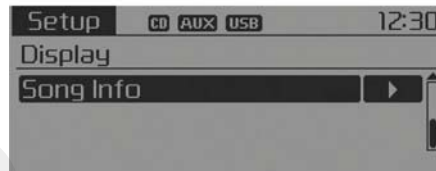
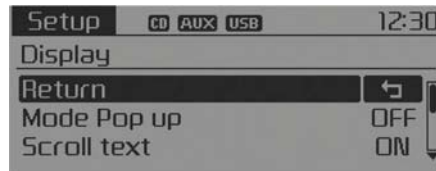

Speed Dependent Volume Control

کنترل بلندی صدا بر اساس سرعت خودرو این عملکرد به طور اتوماتیک بلندی صدا را بر اساس سرعت خودرو تنظیم می کند. با استفاده از کلید TUNE ، گزینه بلندی صدا بر اساس سرعت Speed Dependent Vol را انتخاب کرده و یکی از چهار درجه را انتخاب کنید.

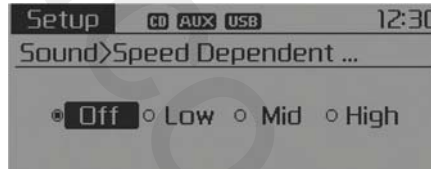

بلندی صدای تشخیصی Volume Dialogue

بلندی صدای تشخیصی را تنظیم نماید. با استفاده از کلید TUNE ، گزینه Volume Dialogue را انتخاب نموده و صدا را تنظیم کنید.



تنظیمات صوتی Audio Setting

این منو ایجاد تغییرات در Bass، Middle، Treble، Fader و Balance را امکان پذیر می سازد. به وسیله کلید مدور TUNE ، گزینه تنظیمات صوتی Audio Setting و سپس Menu را انتخاب کنید. برای ایجاد تغییرات کلید TUNE را به راست/چپ بچرخانید.

- در حالت Bass، Middle، Treble: تون صدای مورد نظر انتخاب نمایید.
- در حالت Fader، Balance: خروجی صدا را به جلو و عقب یا چپ و راست جا به جا کنید.
- در حالت Default (پیش فرض): تنظیمات را به تنظیمات پیش فرض اولیه تغییر دهید.

* Return: حین تغییر مقادیر، فشار دادن مجدد کلید مدور TUNE شماره‌ابه منوی قبلی باز می گرداند.

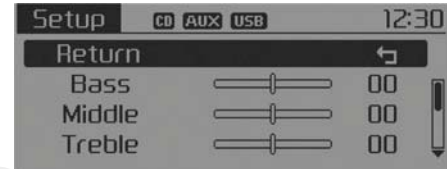

۱

۲

۳

۴

۵

۶



۷

۸



۹

* با توجه به مراحل تنظیمات، اعداد را به درستی انتخاب کنید و کلید مدور  را فشار دهید تا به تنظیم بعدی (منوی بعدی) حرکت کنید. (به ترتیب سال / ماه / روز تنظیم کنید.)

فرمت نمایش ساعت Time Format

این عملکرد برای تنظیم فرمت نمایش ساعت 12/24 [Format] سیستم صوتی بکار می رود. فرمت نمایش [Format] Time را انتخاب کنید و  سپس 21Hr/24Hr را بوسیله کلید مدور  تنظیم کنید.



صفحه نمایش زمان (ساعت) حین قطع برق

صفحه نمایش زمان حین قطع برق [Disp.(Pwr Off)] Clock را انتخاب کنید و  سپس بوسیله کلید مدور  حالت روشن (On) / حالت خاموش (Off) آن را تنظیم کنید.

- روشن (On) : زمان / تاریخ روی صفحه نمایش داده می شود.
- خاموش (Off) : خاموش

تنظیم زمان به طور اتوماتیکی بوسیله RDS

این مورد برای تنظیم زمان به طور اتوماتیکی با همزمان سازی به وسیله RDS به کار می رود.

- تنظیم زمان به طور اتوماتیک بوسیله [RDS Time Automatic] را انتخاب کنید و  سپس بوسیله کلید مدور  حالت روشن (On) خاموش (Off) آن را تنظیم کنید.
- روشن (On) Automatic Time : نمایش داده می شود.
 - خاموش (Off) : خاموش

تنظیمات زمان (ساعت) Clock Setting





این منو برای تنظیم زمان بکار می رود. تنظیمات زمان [Clock Setting] را انتخاب کنید و  سپس بوسیله کلید مدور  TUNE زمان را تنظیم کرده و  سپس کلید مدور  TUNE را فشار دهید.



* با توجه به تنظیمات ساعت [hour] به درستی اعداد را انتخاب نمایید و با فشار دادن کلید مدور TUNE عدد دقیقه (minutes) را انتخاب کنید.

تنظیمات روز (تاریخ) Day Setting

این منو برای تنظیم تاریخ بکار می رود. (DD/MM/YYYY)

تنظیمات روز [Day setting] را انتخاب کنید. و  سپس بوسیله کلید مدور  TUNE آن را تنظیم کنید و  سپس کلید مدور  TUNE را فشار دهید.

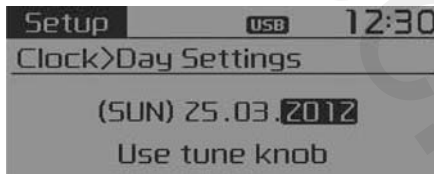

تنظیمات زمان (ساعت) CLOCK SETTING

کلید  را فشار دهید و  سپس بوسیله کلید مدور  TUNE یا کلید **3** ، زمان [Clock] را انتخاب کنید و  سپس بوسیله کلید مدور  TUNE منو را انتخاب نمایید.



تنظیمات تلفن Phone Setup (مدل مجهز به تکنولوژی اتصال بی سیم بلوتوث® Bluetooth)

کلید **SETUP** را فشار داده و ◀ سپس گزینه Phone را انتخاب نمایید.

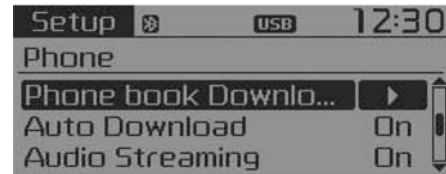

همگام سازی (جفت شدن) تلفن

هشدار ⚠

برای همگام سازی، تلفن همراه مجهز به تکنولوژی اتصال بی سیم بلوتوث Bluetooth ، ابتدا باید پذیرفتن و فرایند اتصال انجام شوند. در نتیجه شما نمی توانید حین رانندگی با خودرو، تلفن همراه خود را به سیستم صوتی متصل نمایید. پیش از انجام این عملکرد، خودرو را پارک کنید.

۳. تکمیل همگام سازی به نمایش در می آید.
- * در برخی تلفن های همراه، پس از همگام سازی بلافاصله سیستم متصل می شود.
- * حداکثر تا پنج تلفن همراه مجهز به تکنولوژی اتصال بی سیم بلوتوث Bluetooth را می توان به سیستم صوتی خودرو متصل نمود.

با استفاده از کلید TUNE ، گزینه همگام سازی تلفن Pair Phone را انتخاب نمایید.

۱. در میان نام های نمایشی بر روی تلفن همراه خود، جستجو کرده و به سیستم صوتی متصل شوید.

۲. رمز ورود را وارد کنید (رمز ورود : 0000).
* نام و رمز ورود به مدت ۳ دقیقه در صفحه، نمایش داده می شوند. در صورتی که طی این ۳ دقیقه همگام سازی کامل نشود، فرآیند همگام سازی به طور اتوماتیک لغو خواهد شد.

• برای قطع کردن اتصال تلفن همراه، از طریق کلید TUNE ، گزینه لیست تلفن ها List Phone و ◀ سپس تلفن همراه مورد نظر را انتخاب نموده و گزینه جداسازی اتصال Phone Disconnect را انتخاب نمایید.

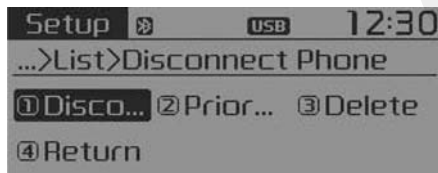

۱. تلفن همراهی که در حال حاضر متصل است را انتخاب نمایید.
۲. تلفن همراه انتخابی را جدا کنید.
۳. تکمیل جداسازی اتصال نمایش داده می شود.

• اتصال یک تلفن از طریق کلید مدور TUNE ، گزینه لیست تلفن ها Phone List و ◀ سپس اتصال تلفن همراه Connect Phone را انتخاب نمایید.

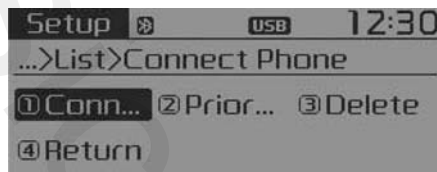

۱. تلفن همراهی که در حال حاضر متصل نیست را انتخاب کنید.
۲. تلفن همراه انتخابی را متصل کنید.
۳. تکمیل اتصال نمایش داده می شود.
- * در صورتی که تلفن همراه متصل شده باشد، اتصال تلفن همراه را قطع کرده و اتصال تلفن جدید را انتخاب نمایید.

لیست تلفن ها Phone List

نام پنج تلفن همگام شده به نمایش در خواهد آمد.



در جلوی نام تلفنی که در حال حاضر متصل است، یک نشانه [▶] دیده می شود. برای تنظیم تلفن انتخابی، نام مورد نظر را انتخاب نمایید.

• تغییر ترتیب اتصال (اولویت بندی) Priority این عملکرد برای تغییر ترتیب اولویت بندی اتصال اتوماتیک برای همگام سازی تلفن های همراه بکار می رود.

از طریق کلید مدور TUNE ● ، گزینه لیست تلفن ها Phone List و ◀ سپس اولویت بندی Priority را انتخاب نموده و تلفن همراه با اولویت 1 را انتخاب نمایید.

۱. گزینه اولویت بندی Priority را انتخاب کنید.
۲. از میان تلفن های همگام شده، تلفن مورد نظر را برای اولویت بندی 1 انتخاب کنید.

۳. ترتیب اولویت بندی تغییر کرده و نمایش داده می شود.

* پس از اینکه ترتیب اتصال (اولویت بندی) تغییر کرد، تلفن همراه با اولویت شماره یک متصل می شود.

- زمانی که تلفن همراه با اولویت یک قابل اتصال نیست: به طور اتوماتیک آخرین تلفن همراه متصل شده، انتخاب شده و وصل می شود.

- زمانی که آخرین تلفن همراه متصل شده قابل اتصال نیست : سیستم اقدام به اتصال تلفن همراه های دورن لیست می کند.

- تلفن همراه متصل شده به طور اتوماتیک در اولویت یک قرار می گیرد.

• حذف تلفن Delete

از طریق کلید TUNE ● ، گزینه لیست تلفن List Phone و ◀ سپس حذف Delete را انتخاب نمایید.

۱. تلفن همراه مورد نظر را انتخاب کنید.

۲. تلفن همراه انتخابی را حذف کنید.

۳. تکمیل حذف نمایش داده می شود.

* حین تمایل به حذف تلفنی که در حال حاضر متصل شده است، تلفن اول جدا می شود.

هشدار !

• زمانی که یک تلفن همراه را حذف می کنید، دفترچه تلفن مربوطه نیز حذف می شود.

• برای تکنولوژی اتصال بی سیم بلوتوث Bluetooth پایدار، تلفن همراه را از درون سیستم صوتی حذف کرده و همچنین سیستم صوتی را در تلفن همراه خود حذف کنید.

دانلود (بروز رسانی) دفترچه تلفن Phonebook Download

این عملکرد برای دانلود دفترچه تلفن و سابقه تماس ها به داخل سیستم صوتی مورد استفاده قرار می گیرد.

از طریق کلید TUNE ● ، گزینه دانلود دفترچه تلفن Phone Book Download را انتخاب نمایید.

هشدار !

• عملکرد دانلود در برخی تلفن های همراه، پشتیبانی نمی شود.

• در صورتی که عملکرد دیگری حین دانلود تلفن همراه انجام شود، عملکرد دانلود لغو می شود. دفترچه تلفنی که تاکنون دانلود شده نمایش داده می شود.

• حین شروع دانلود دفترچه تلفن جدید، پیش از شروع دانلود، تمامی شماره تلفن های قبل را حذف کنید.

خاموش نمودن تکنولوژی اتصال بی سیم

بلوتوث Bluetooth

این عملکرد زمانی بکار گرفته می شود که نخواهید از تکنولوژی اتصال بی سیم بلوتوث Bluetooth استفاده کنید.

از طریق کلید TUNE ، گزینه خاموش نمودن سیستم بلوتوث Bluetooth System Off و سپس برقراری Set را انتخاب نمایید.

* اگر تلفن در حال حاضر متصل است، تلفن متصل را جدا کرده و سپس سیستم بلوتوث را خاموش نمایید.

صدای خروجی Outgoing Volume

این گزینه برای تنظیم بلندی صدای تلفن شنیده شده به وسیله طرف مقابل مکالمه از طریق هندزفری مجهز به تکنولوژی اتصال بی سیم بلوتوث Bluetooth بکار می رود. با استفاده از کلید TUNE ، گزینه صدای خروجی Outgoing Volume و سپس تنظیم صدا Set Volume را انتخاب نمایید.

* حتی حین برقراری تماس با استفاده از کلید  می توان بلندی صدا را تغییر داد.

دانلود اتوماتیک Auto Download

حین اتصال تلفن همراه، دانلود اتوماتیک دفترچه تلفن و سابقه تماس ها امکان پذیر است. از طریق کلید TUNE ، گزینه دانلود اتوماتیک Auto Download و سپس گزینه Set روشن On یا خاموش Off را انتخاب کنید.

پخش موسیقی Audio Streaming

آهنگها (فایل ها) ذخیره شده در تلفن همراه مجهز به تکنولوژی اتصال بی سیم بلوتوث Bluetooth شما از طریق سیستم صوتی قابل پخش هستند. از طریق کلید TUNE ، گزینه پخش موسیقی Audio Streaming و سپس گزینه Set روشن On یا خاموش Off را انتخاب نمایید.

هشدار

عملکرد پخش موسیقی به وسیله Audio Streaming، تکنولوژی اتصال بی سیم بلوتوث Bluetooth[®]، ممکن است در برخی تلفن های همراه پشتیبانی نشود.

استفاده از سیستم تکنولوژی اتصال بی سیم بلوتوث زمانی که سیستم در حال حاضر خاموش است، برای استفاده از تکنولوژی اتصال بی سیم بلوتوث[®] Bluetooth مراحل زیر را دنبال نمایید:

• از طریق کلید **PHONE** ، تکنولوژی اتصال بی سیم بلوتوث Bluetooth را روشن نمایید.
کلید **PHONE** را فشار داده و ◀ سپس گزینه Screen Guidance را انتخاب نمایید.

* به صفحه نمایشی که در آن تکنولوژی اتصال بی سیم بلوتوث Bluetooth قابل عملکرد بوده و راهنما به نمایش درمی آید، حرکت کنید.

• از طریق کلید **SETUP** ، تکنولوژی اتصال بی سیم بلوتوث Bluetooth را فعال کنید. کلید **SETUP** را فشار داده و ◀ سپس گزینه تلفن Phone را انتخاب نمایید.

۱. صفحه نمایشی که روشن کردن تکنولوژی اتصال بی سیم بلوتوث Bluetooth را می پرسد، به نمایش در آمده، راهنماها پدیدار می شوند.
۲. در صفحه نمایش ، برای روشن کردن تکنولوژی بی سیم بلوتوث و نمایش راهنما، گزینه **YES** را انتخاب نمایید.

* در صورتی که سیستم تکنولوژی اتصال بی سیم بلوتوث Bluetooth روشن باشد، سیستم به طور اتوماتیک اقدام به اتصال به آخرین تلفن همراه مجهز به تکنولوژی اتصال بی سیم بلوتوث Bluetooth می کند.

⚠ هشدار

• در برخی تلفن های همراه، اتصال تکنولوژی بی سیم Bluetooth، متناوباً قطع می شود.
برای اتصال مجدد، اقدامات زیر را انجام دهید.

۱. عملکرد تکنولوژی اتصال بی سیم بلوتوث Bluetooth را در تلفن همراه روشن/خاموش کرده و سپس اقدام به اتصال نمایید.
۲. تلفن همراه را روشن/خاموش کرده و سپس اقدام به اتصال نمایید.
۳. باتری تلفن همراه را کاملاً در آورده، دوباره جازده و سپس اقدام به اتصال نمایید.
۴. سیستم صوتی را مجدداً راه اندازی کرده و سپس اقدام به اتصال نمایید.
۵. تمام دستگاه های همگام شده در تلفن همراه و سیستم صوتی را حذف کرده و سپس برای استفاده تلفن همراه و سیستم صوتی را همگام سازی نمایید.

حالت VRS

این عملکرد برای تغییر بازخورد همزمان صوتی بین حالت عادی و تخصصی بکار می‌رود.

با استفاده از کلید مدور TUNE ، گزینه حالت VRS MODE را انتخاب کرده و ◀ سپس گزینه برقراری Set را انتخاب نمایید.

- عادی Normal : این حالت مخصوص کاربران تازه کار بوده و تمامی دستورالعمل‌ها را با جزئیات کامل از طریق فرامین صوتی به اطلاع می‌ساند.

- تخصصی Expert : این حالت مخصوص کاربران با تجربه بوده، از طریق قوانین صوتی برخی اطلاعات را حذف می‌کند. زمانی که حالت Expert انتخاب شده باشد، دستورالعمل‌های راهنما را می‌توان از طریق فرمان گزینه منو Menu یا راهنمای Help شنید.

* بسته به مدل سیستم صوتی خودروی شما، ممکن است این عملکرد متفاوت باشد.

اطلاعات حافظه Memory Information (در صورت مجهز بودن)

حافظه استفاده شده و کل حافظه را نشان می‌دهد. اطلاعات حافظه Memory Information را انتخاب کرده و ◀ سپس گزینه OK را انتخاب کنید. حافظه استفاده شده در سمت چپ و کل حافظه در سمت راست نمایش داده می‌شود.



تنظیمات سیستم System Setting

کلید **SETUP** را فشار داده و ◀ سپس گزینه سیستم System را انتخاب نمایید.

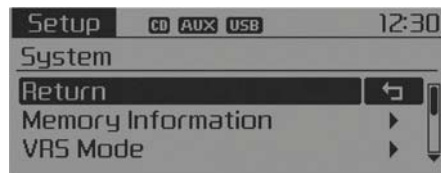

زبان Language

این منو برای تنظیم زبان و صدای تشخیصی سیستم بکار می‌رود. از طریق کلید مدور TUNE ، گزینه زبان Language و سپس Set را انتخاب کنید.



* پس از تغییر زبان، سیستم مجدداً راه اندازی می‌شود.

* زبان های پشتیبانی شده توسط سیستم ،Italiano ، Francais ،English (UK) ،Deutsch ،Dansk ،Svenska ،Nederland's ،Espanola ،Polski ، Pyccknk

تنظیمات SETUP

AM100A4GG, AM110A4GG
AM100A4GN, AM110A4GN
AM100A4GE, AM110A4GE
AM100A4GL, AM110A4GL

تنظیم صفحه نمایش

دکمه **SETUP** را فشار داده و سپس از طریق کلید مدور TUNE ، گزینه Display را انتخاب نمایید و یا دکمه **1 RPT** را فشار داده و از طریق کلید مدور TUNE گزینه Menu را انتخاب نمایید.



حالت پیغام های راهنما Mode Pop up

حالت پیغام های راهنما Mode Pop up را می‌توانید به روشن On ، تغییر وضعیت دهید. در حالت روشن بودن پیغام ها، کلید مدیا **MEDIA** یا رادیو **RADIO** را فشار دهید تا صفحه نمایش به حالت پیغام های راهنما تغییر وضعیت دهد.

متن چرخشی Scroll text

حالت متن چرخشی Scroll text را روشن On یا خاموش Off نمایید. روشن On : حالت چرخش متناوب متون بلند ادامه می‌یابد. خاموش Off : متون بلند فقط یکبار به نمایش در می‌آیند.

صفحه نمایش مدیا Media Display

حین پخش فایل های MP3 ، حالت نمایشی دلخواه فولدر / فایل "Folder/File" یا آلبوم / هنرمند / آهنگ "Album/Artist/Song" را انتخاب نمایید.



- ۱
- ۲
- ۳
- ۴
- ۵
- ۶
- ۷
- ۸
- ۹

Speed Dependent Volume Control

کنترل بلندی صدا بر اساس سرعت خودرو

این عملکرد به طور اتوماتیک بلندی صدا را بر اساس سرعت خودرو تنظیم می کند. با استفاده از کلید TUNE ، گزینه بلندی صدا بر اساس سرعت Speed Dependent Vol را انتخاب کرده و یکی از چهار درجه را انتخاب کنید.

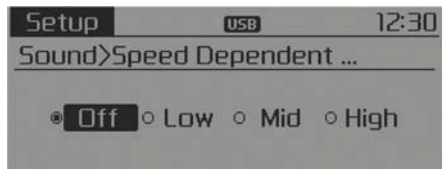

تنظیمات صوتی Sound Setting

دکمه **SETUP** را فشار داده و به وسیله کلید مدور TUNE ، گزینه Sound را انتخاب نمایید و یا دکمه **2 RDM** را فشار داده و به وسیله کلید مدور TUNE ، گزینه Menu را انتخاب نمایید.

تنظیمات صوتی Sound Setting

این منو ایجاد تغییرات صوتی Bass ، Middle ، Treble ، Fader و Balance را امکان پذیر می سازد. از طریق کلید مدور TUNE ، گزینه تنظیمات صوتی Sound Setting و سپس Menu را انتخاب کنید. برای ایجاد تغییرات کلید TUNE را به راست / چپ بچرخانید.

- در حالت Bass، Middle، Treble: تون صوتی مورد نظر را انتخاب نمایید.
 - در حالت Fader، Balance: خروجی صدا را به جلو و عقب یا چپ و راست جا به جا کنید.
 - در حالت Default (پیش فرض): تنظیمات را به تنظیمات پیش فرض اولیه تغییر دهید.
- * Return: حین تغییر مقادیر، فشار دادن مجدد کلید مدور TUNE ، شماره منوی قبلی بازمی گرداند.

تنظیمات تقویم Calendar Setting

این منو برای تنظیم تاریخ بکار می‌رود.

(DD/MM/YYYY)

تنظیمات تقویم [Calendar setting] را انتخاب کنید. و ◀
سپس بوسیله کلید مدور ● TUNE آن را تنظیم کنید
و ◀ سپس کلید مدور ● TUNE را فشار دهید.

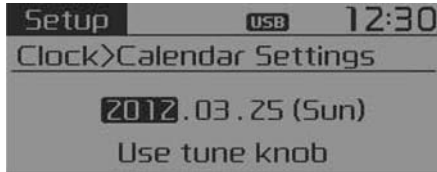

* با توجه به مراحل تنظیمات، اعداد را به درستی
انتخاب کنید و کلید مدور ● TUNE را فشار
دهید تا به تنظیم بعدی (منوی بعدی) حرکت
کنید. (به ترتیب سال / ماه / روز تنظیم کنید.)

صفحه نمایش زمان (ساعت) حین قطع برق

صفحه نمایش زمان حین قطع برق [Disp.(Pwr Off)]
Clock را انتخاب کنید و ◀ سپس بوسیله کلید
مدور ● TUNE حالت روشن (On) / حالت
خاموش (Off) آن را تنظیم کنید.
• روشن (On) : زمان / تاریخ روی صفحه
نمایش داده می‌شود.
• خاموش (Off) : خاموش

تنظیمات زمان (ساعت) Clock Setting

این منو برای تنظیم زمان بکار می‌رود. تنظیمات

زمان [Clock Setting] را انتخاب کنید و ◀ سپس
بوسیله کلید مدور ● TUNE زمان را تنظیم کرده
و ◀ سپس کلید مدور ● TUNE را فشار دهید.



* با توجه به تنظیمات ساعت [hour] به درستی
اعداد را انتخاب نمایید و با فشار دادن کلید مدور
TUNE عدد دقیقه (minutes) را انتخاب کنید.

تنظیمات زمان (ساعت) CLOCK SETTING

کلید **SETUP**
CLOCK را فشار دهید و ◀ سپس بوسیله
کلید مدور ● TUNE یا کلید **3** ، زمان
[Clock] را انتخاب کنید و ◀ سپس بوسیله کلید
مدور ● TUNE منو را انتخاب نمایید.

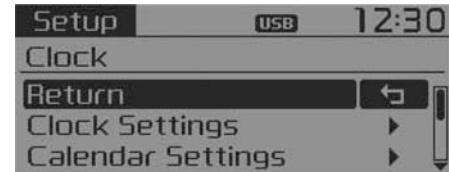

۱

۲

۳

۴

۵

۶

۷

۸

۹

۳. تکمیل همگام سازی به نمایش در می آید.
- * در برخی تلفن های همراه، پس از همگام سازی بلافاصله سیستم متصل می شود.
 - * حداکثر تا پنج تلفن همراه مجهز به تکنولوژی اتصال بی سیم بلوتوث Bluetooth را می توان به سیستم صوتی خودرو متصل نمود.

همگام سازی (جفت شدن) تلفن Pair Phone

هشدار !

برای همگام سازی، تلفن همراه مجهز به تکنولوژی اتصال بی سیم بلوتوث Bluetooth ابتدا باید پذیرفتن و فرایند اتصال انجام شوند. در نتیجه شما نمی توانید حین رانندگی با خودرو، تلفن همراه خود را به سیستم صوتی متصل نمایید. پیش از انجام این عملکرد، خودرو را پارک کنید.

با استفاده از کلید TUNE ، گزینه همگام سازی تلفن Pair Phone را انتخاب نمایید.

۱. در میان نام های نمایشی بر روی تلفن همراه خود جستجو کرده و به سیستم صوتی متصل شوید.

۲. رمز ورود را وارد کنید (رمز ورود : 0000).

* نام و رمز ورود به مدت ۳ دقیقه در صفحه، نمایش داده می شوند. در صورتی که طی این ۳ دقیقه عملکرد همگام سازی انجام نشود، فرآیند همگام سازی به طور اتوماتیک لغو خواهد شد.

تنظیمات تلفن Phone Setup

(مدل مجهز تکنولوژی اتصال بی سیم بلوتوث Bluetooth®)

کلید **SETUP** را فشار داده و ◀ سپس گزینه Phone را انتخاب نمایید.

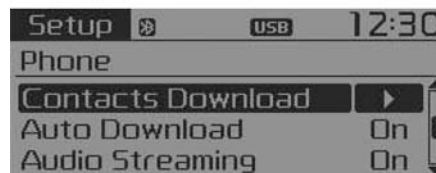

- برای قطع کردن اتصال تلفن همراه، از طریق کلید TUNE (●)، گزینه لیست تلفن ها List Phone و ◀ سپس تلفن همراه مورد نظر را انتخاب نموده و گزینه جداسازی اتصال Phone Disconnect را انتخاب نمایید.



1. تلفن همراهی که در حال حاضر متصل است را انتخاب نمایید.
2. تلفن همراه انتخابی را جدا کنید.
3. تکمیل جداسازی اتصال نمایش داده می شود.

- اتصال یک تلفن از طریق کلید مدور TUNE (●)، گزینه لیست تلفن ها Phone List و ◀ سپس اتصال تلفن همراه Phone Connect را انتخاب نمایید.

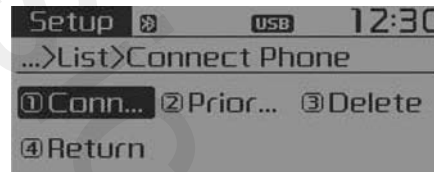

1. تلفن همراهی که در حال حاضر متصل نیست را انتخاب کنید.
2. تلفن همراه انتخابی را متصل کنید.
3. تکمیل اتصال نمایش داده می شود.

* در صورتی که تلفن همراهی هم اکنون متصل شده باشد، اتصال تلفن همراه را قطع کرده و اتصال تلفن جدید را انتخاب نمایید.

لیست تلفن ها Phone List

نام پنج تلفن همگام شده به نمایش در خواهد آمد.



در جلوی نام تلفنی که در حال حاضر متصل است، یک نشانه [▶] دیده می شود. برای تنظیم تلفن انتخابی، نام مورد نظر را انتخاب نمایید.



دانلود (بروز رسانی) دفترچه تلفن

Contacts Download

این عملکرد برای دانلود دفترچه تلفن و سابقه تماس ها به داخل سیستم صوتی مورد استفاده قرار می گیرد.
از طریق کلید TUNE  ، گزینه دانلود دفترچه تلفن Contacts Download را انتخاب نمایید.

هشدار

- عملکرد دانلود در برخی تلفن های همراه، پشتیبانی نمی شود.
- در صورتی که عملکرد دیگری حین دانلود تلفن همراه انجام شود، عملکرد دانلود لغو می شود. دفترچه تلفنی که تاکنون دانلود شده نمایش داده می شود.
- حین شروع دانلود دفترچه تلفن، پیش از شروع دانلود کردن، تمامی شماره تلفن های قبل را حذف کنید.

- تلفن همراه متصل شده به طور اتوماتیک در اولویت یک قرار می گیرد.

• حذف تلفن Delete

از طریق کلید TUNE  ، گزینه لیست تلفن List Phone و  سپس حذف Delete را انتخاب نمایید.

1. تلفن همراه مورد نظر را انتخاب کنید.
 2. تلفن همراه انتخابی را حذف کنید.
 3. تکمیل حذف نمایش داده می شود.
- * حین تمایل به حذف تلفنی که در حال حاضر متصل شده است، تلفن اول جدا می شود.

هشدار

- زمانی که یک تلفن همراه را حذف می کنید، دفترچه تلفن مربوطه نیز حذف می شود.
- برای تکنولوژی اتصال بی سیم بلوتوث Bluetooth پایدار، تلفن همراه را از درون سیستم صوتی حذف کرده و همچنین سیستم صوتی را در تلفن همراه خود حذف کنید.

• تغییر ترتیب اتصال (اولویت بندی) Priority این عملکرد برای تغییر ترتیب اولویت بندی اتصال اتوماتیک برای همگام سازی تلفن های همراه بکار می رود.



از طریق کلید مدور TUNE  ، گزینه لیست تلفن ها Phone List و  سپس اولویت بندی Priority را انتخاب نموده و تلفن همراه با اولویت 1 را انتخاب نمایید.

1. گزینه اولویت بندی Priority را انتخاب کنید.
2. از میان تلفن های همگام شده، تلفن مورد نظر برای اولویت بندی 1 را انتخاب کنید.
3. ترتیب اولویت بندی تغییر کرده، نمایش داده می شود.



* پس از اینکه ترتیب اتصال (اولویت بندی) تغییر کرد، تلفن همراه با اولویت شماره یک متصل می شود.

- زمانی که تلفن همراه با اولویت یک قابل اتصال نیست: به طور اتوماتیک آخرین تلفن همراه متصل شده، انتخاب شده و وصل می شود.
- زمانی که آخرین تلفن همراه متصل شده قابل اتصال نیست: سیستم اقدام به اتصال تلفن همراهی دورن لیست می کند.

دانلود اتوماتیک Auto Download

حین اتصال تلفن همراه، دانلود اتوماتیک، دفترچه تلفن و سابقه تماس‌ها امکان‌پذیر است. از طریق کلید TUNE ، گزینه دانلود اتوماتیک Auto Download و  سپس گزینه Set روشن On یا خاموش Off را انتخاب کنید.

پخش موسیقی Audio Streaming

آهنگها (فایل‌های) ذخیره شده در تلفن همراه مجریه تکنولوژی اتصال بی سیم بلوتوث Bluetooth شما از طریق سیستم صوتی قابل پخش هستند. از طریق کلید TUNE ، گزینه پخش موسیقی Audio Streaming و  سپس گزینه Set روشن On یا خاموش Off را انتخاب نمایید.

هشدار 

عملکرد پخش موسیقی، تکنولوژی انتقال بی سیم بلوتوث Bluetooth، ممکن است در برخی تلفن‌های همراه پشتیبانی نشود.

صدای خروجی Outgoing Volume

این گزینه برای تنظیم بلندی صدای تلفن شنیده شده به وسیله طرف مقابل مکالمه از طریق هندزفری مجهز به تکنولوژی اتصال بی سیم بلوتوث Bluetooth بکار می‌رود. از طریق کلید TUNE ، گزینه صدای خروجی Outgoing Volume و سپس تنظیم صدا Set Volume را انتخاب نمایید.

* حتی‌حین برقراری تماس با استفاده از کلید  می‌توان بلندی صدا را تغییر داد.

هشدار

- در برخی تلفن های همراه، اتصال تکنولوژی بی سیم Bluetooth، متناوباً قطع می شود. برای اتصال مجدد، اقدامات زیر را انجام دهید.
- ۱. عملکرد تکنولوژی اتصال بی سیم بلوتوث Bluetooth را در تلفن همراه روشن/خاموش کرده و سپس اقدام به اتصال نمایید.
- ۲. تلفن همراه را روشن/خاموش کرده و اقدام به اتصال نمایید.
- ۳. باتری تلفن همراه را کاملاً درآورده، دوباره جازده و سپس اقدام به اتصال نمایید.
- ۴. سیستم صوتی را مجدداً راه اندازی کرده و سپس اقدام به اتصال نمایید.
- ۵. تمام دستگاه های همگام شده در تلفن همراه و سیستم صوتی را حذف کرده و سپس برای استفاده تلفن همراه و سیستم صوتی را همگام سازی نمایید.

• از طریق کلید **SETUP**، تکنولوژی اتصال بی سیم بلوتوث Bluetooth را فعال کنید. کلید **SETUP** را فشار داده و سپس گزینه تلفن Phone را انتخاب نمایید.

۱. صفحه نمایشی که روشن کردن تکنولوژی اتصال بی سیم بلوتوث Bluetooth را می پرسد، به نمایش در آمده، راهنماها پدیدار می شوند.
۲. در صفحه نمایش، برای روشن کردن تکنولوژی بی سیم بلوتوث و نمایش راهنما، گزینه **YES** را انتخاب نمایید.

* در صورتی که سیستم تکنولوژی اتصال بی سیم بلوتوث Bluetooth روشن باشد، سیستم به طور اتوماتیک اقدام به اتصال به آخرین تلفن همراه مجهز به تکنولوژی اتصال بی سیم بلوتوث Bluetooth می کند.

خاموش نمودن تکنولوژی اتصال بی سیم بلوتوث® Bluetooth
این عملکرد زمانی بکار گرفته می شود که نخواهید از تکنولوژی اتصال بی سیم بلوتوث Bluetooth استفاده کنید.

از طریق کلید **TUNE** ، گزینه خاموش نمودن سیستم بلوتوث Bluetooth System Off و  سپس برقراری Set را انتخاب نمایید.

استفاده از سیستم تکنولوژی اتصال بی سیم بلوتوث زمانی که سیستم در حال حاضر خاموش است، برای استفاده از تکنولوژی اتصال بی سیم بلوتوث Bluetooth مراحل زیر را دنبال نمایید :

- به وسیله کلید **PHONE** ، تکنولوژی اتصال بی سیم بلوتوث Bluetooth را روشن نمایید.
- کلید **PHONE** را فشار داده و  سپس گزینه Screen Guidance را انتخاب نمایید.
- * به صفحه نمایشی که در آن تکنولوژی اتصال بی سیم بلوتوث Bluetooth قابل عملکرد بوده و راهنما به نمایش در آید، حرکت کنید.

تنظیمات سیستم SYSTEM SETTING

کلید **SETUP** را فشار داده و ◀ سپس گزینه سیستم System را انتخاب نمایید.

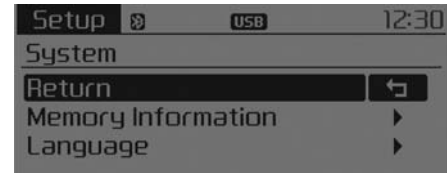

زبان Language

این منو برای تنظیم زبان و صدای تشخیصی سیستم بکار می رود.

از طریق کلید مدور TUNE (●) ، گزینه زبان Language و ◀ سپس Set را انتخاب کنید.

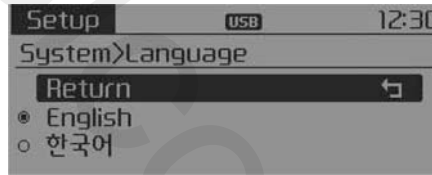

* پس از تغییر زبان، سیستم مجدداً راه اندازی می شود.

* زبان های پشتیبانی شده توسط سیستم (English (UK) 한국어

۱

۲

۳

۴

۵

۶

۷

۸

۹

اسکن SCAN

کلید **TA/SCAN** را فشار دهید.

- فشار دادن و نگه داشتن کلید (بیش از ۰/۸ ثانیه): فرکانس افزایش پیدا کرده و هر کانال به مدت ۵ ثانیه پخش می شود.
- پس از اسکن شدن تمام فرکانس ها، سیستم فرکانس حاضر را پخش می کند.

جستجوی از پیش تنظیم شده Preset SEEK

کلید **6** ~ **1** را فشار دهید.

- فشار کلید به مدت کوتاه (کمتر از ۰/۸ ثانیه) : فرکانس ذخیره شده در کلید مربوطه را پخش می کند.
- فشار و نگه داشتن کلید (بیش از ۰/۸ ثانیه) : فشار دادن و نگه داشتن یکی از کلیدهای **6** ~ **1** فرکانس در حال پخش را در کلید مربوطه ذخیره کرده و صدای بیپ شنیده می شود.

راديو (در مدل های مجهز به RDS)

تغییر وضعیت راديو



جستجو SEEK

کلید **SEEK TRACK** را فشار دهید.

- فشار کلید (کمتر از ۰/۸ ثانیه): فرکانس تغییر می کند.
- فشار و نگه داشتن کلید (بیش از ۰/۸ ثانیه): به طور اتوماتیک فرکانس بعدی را جستجو می کند.

انتخاب از طریق جستجوی دستی

برای تنظیم فرکانس، کلید مدور TUNE  را به راست و چپ بچرخانید.
 - باند FM: با فواصل ۵۰ KHZ تغییر می کند.
 - باند AM: با فواصل ۹ KHZ تغییر می کند.

اطلاعات ترافیکی (TA)

فشار کلید **TA/SCAN** به مدت کوتاه (کمتر از ۰/۸ ثانیه): حالت پخش اطلاعات ترافیکی TA را روشن
On یا خاموش **Off** می کند.

کانال‌های پخش جاده‌ای PTY بالا / پایین

برای انتخاب کانال‌های نوع PTY در حالت RDS، کلید **PTY FOLDER** را فشار دهید.

منو MENU

در این کلید گزینه‌های ذخیره اتوماتیک Store Auto و اطلاعات Info وجود دارد.

ذخیره اتوماتیک AST

کلید منو MENU را فشار دهید، با استفاده از کلید مدور TUNE  یا کلید **1 RPT**، گزینه **[1] AST** را انتخاب کنید.



برای ذخیره فرکانس‌های با دریافت قوی‌تر در کلیدهای **1** ~ **6**، گزینه ذخیره اتوماتیک AST را انتخاب نمایید. در صورتی که فرکانسی دریافت نشود، آخرین فرکانس دریافت شده، پخش می شود.
 * فقط در حالت FMA یا AMA، کانال‌ها در کلیدهای **1** ~ **6** ذخیره می شود.

فرکانس متناوب AF

کلید منو **MENU** را فشار دهید، با استفاده از کلید مدور TUNE  یا کلید **2 RDM**، گزینه **[2] AST** را انتخاب کنید.
 وضعیت فرکانس‌های متناوب را می توان روشن یا خاموش نمود.

ناحیه (Region)

کلید منو **MENU** را فشار دهید؛ با استفاده از کلید مدور TUNE  یا کلید **3** گزینه **[3] Region** را انتخاب کنید.
 استفاده از کد ناحیه را می توان فعال یا غیرفعال نمود.

اخبار News

کلید **MENU** را فشار دهید، با استفاده از کلید مدور TUNE  یا کلید **4**، گزینه **[4] NEWS** را انتخاب کنید. گزینه پخش اخبار را می توان فعال یا غیرفعال نمود.

اطلاعات بلندی صدا Info Volume

اطلاعات بلندی صدا مرتبط با بلندی صدا حین دریافت اخبار یا اطلاعات ترافیکی است.
 حین پخش اخبار یا اطلاعات ترافیکی با چرخاندن کلید مدور TUNE به راست یا چپ، بلندی صدا را کنترل نمایید.

* Region, AF, News, گزینه‌های منوی رادیویی RDS هستند.



RADIO رادیو تغییر وضعیت رادیو



جستجو SEEK

کلید را فشار دهید.

- فشار کلید (کمتر از ۰/۸ ثانیه): فرکانس تغییر می‌کند.
- فشار و نگه داشتن کلید (بیش از ۰/۸ ثانیه): به‌طور اتوماتیک فرکانس بعدی را جستجو می‌کند.

جستجوی از پیش تنظیم شده Preset SEEK

کلید **6** ~ **1** را فشار دهید.

- فشار کلید به مدت کوتاه (کمتر از ۰/۸ ثانیه): فرکانس ذخیره شده در کلید مربوطه را پخش می‌کند.
- فشار و نگه داشتن کلید (بیش از ۰/۸ ثانیه): فشار دادن و نگه داشتن یکی از کلیدهای **6** ~ **1** فرکانس در حال پخش را در کلید مربوطه ذخیره کرده و صدای بیپ شنیده می‌شود.

اسکن SCAN

کلید **SCAN** را فشار دهید.

- فشار کلید به مدت کوتاه (کمتر از ۰/۸ ثانیه): فرکانس افزایش پیدا کرده و هر کانال به مدت ۵ ثانیه پخش می‌شود.
- پس از اسکن شدن تمام فرکانس‌ها، سیستم فرکانس حاضر را پخش می‌کند.
- فشار دادن و نگه داشتن کلید (بیش از ۰/۸ ثانیه): تمام ایستگاه‌های ذخیره شده در کلیدهای پیش تنظیم **6** ~ **1** به مدت ۵ ثانیه پخش می‌شوند.

۱

۲

۳

۴

۵

۶

۷

۸

۹

منو MENU

در کلید منو **MENU** گزینه‌های ذخیره اتوماتیک A.Store و اطلاعات Info وجود دارند.



ذخیره اتوماتیک A. Store

کلید منو **MENU** را فشار دهید، با استفاده از کلید مدور **TUNE** یا کلید **1 RPT** گزینه **[1 A.Store]** را انتخاب کنید. برای ذخیره بالاترین فرکانس‌های دریافت شده در کلیدهای **6** ~ **1** گزینه A.Store را انتخاب نمایید. در صورتی که فرکانسی دریافت نشود، آخرین فرکانس دریافت شده، پخش می‌شود.

انتخاب از طریق جستجوی دستی

برای تنظیم فرکانس، کلید مرور **TUNE** ، را به راست و چپ بچرخانید.

• مدل AM100A4GE / AM110A4GE

- باند FM : با فواصل KHZ ۵۰ تغییر می‌کند.
- باند AM : با فواصل KHZ ۹ تغییر می‌کند.

• مدل AM100A4GG / AM110A4GG

- باند FM : با فواصل KHZ ۱۰۰ تغییر می‌کند.
- باند AM : با فواصل KHZ ۹ تغییر می‌کند.

• مدل AM100A4GL / AM110A4GL

- باند FM : با فواصل KHZ ۲۰۰ تغییر می‌کند.
- باند AM : با فواصل KHZ ۱۰ تغییر می‌کند.

۱

۲

۳

۴

۵

۶

۷

۸

۹

تکرار RPT

حین پخش آهنگ (فایل)، کلید **1 RPT** را فشار دهید.

در حالت پخش MP3 CD / USB / iPod / My music
Audio CD : پیغام RPT (تکرار) در صفحه LCD نمایش داده می شود.

• برای تکرار یک آهنگ، کلید را به مدت کوتاه (کمتر از ۰/۸ ثانیه) فشار دهید: آهنگ حاضر تکرار می شود.

در حالت پخش USB MP3 CD : پیغام FLD.RPT در صفحه نمایش LCD ، نمایش داده می شود.

• برای تکرار فولدر کلید را دوبار فشار دهید: تمام فایل های درون فولدر تکرار می شوند.

* برای لغو عملکرد تکرار، کلید **1 RPT** را مجدداً فشار دهید.



< My Music (موسیقی من) >

* پس از جازدن CD، حالت پخش CD به طور اتوماتیک انتخاب شده، CD پخش می شود.

* پس از اتصال USB، حالت پخش تجهیزات جانبی USB به طور اتوماتیک انتخاب شده، تجهیزات جانبی USB پخش می شود.

روش کلی استفاده :

سیستم پخش

Audio CD / MP3 CD / USB / iPod / My music

برای تغییر وضعیت به ترتیب زیر کلید **MEDIA** را فشار دهید:

CD → USB(iPod) → AUX → MY Music → BT
نام فولدر / فایل در صفحه نمایش داده می شود.



< CD صوتی >



< CD در فرمت MP3 >

حالت پخش تصادفی RDM

حین پخش آهنگ (فایل)، کلید **RDM 2** را فشار دهید.

در حالت CD صوتی، موسیقی من My Music : پیغام RDM در صفحه LCD نمایش داده می شود.

• پخش تصادفی (فشار کوتاه مدت کلید): تمام آهنگ ها به طور تصادفی پخش می شوند.

حالت USB، MP3 CD، پیغام FLD.RDM در صفحه LCD نمایش داده می شود.

• پخش تصادفی فولدر (فشار کوتاه مدت کلید): تمام فایل های درون فولدر حاضر به طور تصادفی پخش می شوند.

حالت پخش iPod: پیغام ALL RDM در صفحه، نمایش داده می شود.

• پخش تصادفی آلبوم (فشار کوتاه مدت کلید): تمام فایل های درون دسته بندی حاضر به طور تصادفی پخش می شوند.

حالت پخش MP3 CD/ USB /iPod: پیغام ALL RDM در صفحه، نمایش داده می شود.

• پخش تصادفی همه موارد (دوبار فشار کلید): تمام فایل ها به طور تصادفی پخش می شوند.

* برای غیرفعال کردن حالت پخش تصادفی، مجدداً کلید **RDM 2** را فشار دهید.

تغییر آهنگ/فایل

• فشار کوتاه مدت کلید: آهنگ حاضر را از ابتدا پخش می کند.

* در صورتی که ظرف مدت ۱ ثانیه کلید **SEEK TRACK** را فشار داده می شود، آهنگ قبلی پخش می شود.

• فشار دادن و نگه داشتن کلید (بیش از ۸/۰ ثانیه): آهنگ را به سمت عقب بر می گرداند.

حین پخش آهنگ (فایل) کلید **SEEK TRACK** را فشار دهید.

• فشار کوتاه مدت کلید: آهنگ بعدی را پخش می کند.

• فشار دادن و نگه داشتن کلید (بیش از ۸/۰ ثانیه): آهنگ را به سمت جلو سریع پخش می کند.

اسکن Scan (در مدل مجهز به RDS)

• فشار دادن و نگه داشتن کلید **TA/SCAN** (بیش از ۸/۰ ثانیه) از آهنگ بعدی شروع کرده و آهنگ را به مدت ۱۰ ثانیه پخش می کند.

* فشار دادن و نگه داشتن مجدد کلید **TA/SCAN** عملکرد را لغو می کند.

اسکن Scan

فشار کوتاه مدت کلید **SCAN** : از آهنگ بعدی شروع کرده و تمام آهنگ ها را به مدت ۱۰ ثانیه پخش می کند.

* برای لغو عملکرد کلید **SCAN** را مجدداً فشار دهید.

* عملکرد اسکن در iPod پشتیبانی نمی شود.



اطلاعات Information

کلید منو **MENU** را فشار دهید؛ با استفاده از کلید مدور **TUNE** یا کلید **3** گزینه **Info** [3] را انتخاب نمایید تا اطلاعات آهنگ حاضر نمایش داده شوند.
* برای خارج شدن از منوی نمایش اطلاعات، کلید **MENU** را فشار دهید.

منو MENU : در حالت USB/MP3 CD

در حالت MP3 CD ، کلید منو **MENU** را فشار دهید تا آهنگ های تکرار شده، فولدر به طور تصادفی پخش شود، فولدر تکرار شود، تمام موارد به طور تصادفی پخش شوند، اطلاعات نمایش داده شده، عملکرد کپی فعال شود.



تکرار Repeat

کلید منو **MENU** را فشار دهید. با استفاده از کلید مدور **TUNE** یا کلید **1 RPT** ، گزینه **1 RPT** [1] را انتخاب کنید تا آهنگ حاضر تکرار شود.
* برای لغو عملکرد، مجدداً **RPT** را فشار دهید.

منو: در حالت CD صوتی

در حالت CD MP3 کلید **MENU** را فشار دهید تا آهنگ ها تکرار شوند، به طور تصادفی پخش شوند یا اطلاعات نمایش داده شوند.



تکرار Repeat

کلید منو **MENU** را فشار دهید؛ با استفاده از کلید مدور **TUNE** یا کلید **1 RPT** ، گزینه **1 RPT** [1] را انتخاب کنید تا آهنگ حاضر تکرار شود.
* برای لغو عملکرد، مجدداً کلید **RPT** را فشار دهید.

پخش تصادفی Random

کلید منو **MENU** را فشار دهید؛ با استفاده از کلید مدور **TUNE** یا کلید **2 RDM** ، گزینه **2 RDM** [2] را انتخاب کنید تا آهنگ های درون فولدر حاضر به طور تصادفی پخش شوند.
* برای لغو عملکرد، مجدداً کلید **RDM** را فشار دهید.

جستجوی فولدر: در حالت USB,MP3 CD

حین پخش فایل، کلید **PTY FOLDER** / **FOLDER** (فولدر بالایی) را فشار دهید.

• فولدر بعدی را جستجو می کند.
حین پخش فایل، کلید **PTY FOLDER** / **FOLDER** (فولدر پایینی) را فشار دهید.

• فولدر قبلی را جستجو می کند.
* در صورتی که فولدر با فشار کلید **TUNE** ، انتخاب شده باشد، اولین فایل درون فولدر انتخابی پخش خواهد شد.
* در حالت iPod ، به فولدر قبلی (والد) باز می گردد.

جستجوی آهنگ (فایل)

• کلید **TUNE** را بچرخانید: در آهنگ ها (فایل ها) جستجو کنید.
• کلید **TUNE** را فشار دهید: آهنگ (فایل) انتخابی پخش می شود.

پخش تصادفی فولدرها Folder Random

کلید منو **MENU** را فشار دهید؛ با استفاده از کلید مدور TUNE یا کلید **2 RDM**، گزینه **[2] F.RDM** را انتخاب نمایید تا آهنگ های درون فولدر حاضر به طور تصادفی پخش شوند.
* برای لغو عملکرد، مجدداً F.RDM را فشار دهید.

تکرار فولدر Folder Repeat

کلید منو **MENU** را فشار دهید؛ با استفاده از کلید مدور TUNE یا کلید **3**، گزینه **[3] F.RPT** را انتخاب نمایید تا آهنگ های درون فولدر حاضر تکرار شوند.
* برای لغو عملکرد، مجدداً F.RPT را فشار دهید.

پخش تصادفی تمام موارد All Random

کلید منو **MENU** را فشار دهید؛ با استفاده از کلید مدور TUNE یا کلید **4**، گزینه **[4] A.RDM** را انتخاب نمایید تا تمام آهنگ های درون CD به طور تصادفی پخش شوند.
* برای لغو عملکرد، مجدداً A.RDM را فشار دهید.

اطلاعات Information

کلید منو **MENU** را فشار دهید؛ با استفاده از کلید مدور TUNE یا کلید **5**، گزینه **[5] Info** را انتخاب نمایید.
* برای خاموش نمودن صفحه نمایش اطلاعات، کلید **MENU** را فشار دهید.

کپی Copy (در صورت مجهز بودن)

کلید منو **MENU** را فشار دهید؛ با استفاده از کلید مدور TUNE یا کلید **6**، گزینه **[6] Copy** را انتخاب نمایید
برای کپی آهنگ حاضر در موسیقی من MY Music از این گزینه استفاده نمایید. می توانید در حالت MY Music به آهنگ های کپی شده گوش دهید.

* در صورتی که حین انجام کپی، کلید دیگری فشار داده شود، پیغام راهنمایی ظاهر می شود که در مورد لغو عملکرد کپی از شما پرسش می کند.
* در صورت اتصال سیستم تجهیزات صوتی جانبی دیگر همانند AUX، iPod، CD، USB حین انجام کپی، عملکرد کپی لغو می شود.
* حین انجام عملکرد کپی، موسیقی پخش نمی شود.

منو MENU در حالت پخش iPod

در حالت پخش iPod، کلید منو **MENU** را فشار دهید تا گزینه‌های زیر را تنظیم نمایید. آهنگ‌ها تکرار شود، آلبوم‌ها به طور تصادفی پخش شوند، تمام موارد به طور تصادفی پخش شوند، اطلاعات نمایش داده شده و عملکرد جستجو انجام شود.



تکرار Repeat

کلید منو **MENU** را فشار دهید؛ با استفاده از کلید مدور TUNE یا کلید **1 RPT** گزینه **[1 RPT]** را انتخاب نمایید تا آهنگ حاضر تکرار شود.
* برای لغو عملکرد تکرار، کلید RPT را مجدداً فشار دهید.

پخش تصادفی تمامی موارد ALL Random

کلید منو **MENU** را فشار دهید، با استفاده از کلید مدور TUNE یا کلید **2 RDM** را انتخاب نمایید.
آلبوم‌های درون دسته بندی حاضر به طور تصادفی پخش می‌شوند.
* برای لغو عملکرد، مجدداً **A1b.RDM** را فشار دهید.

پخش تصادفی تمام موارد All Random

کلید منو **MENU** را فشار دهید؛ با استفاده از کلید مدور TUNE یا کلید **3**، گزینه **[3 A.RDM]** را انتخاب نمایید.
تمام آهنگ‌های درون دسته بندی در حال پخش به طور تصادفی پخش می‌شوند.
* برای لغو عملکرد، مجدداً **A.DRM** را فشار دهید.

جستجو Search

کلید منو **MENU** را فشار دهید، با استفاده از کلید مدور TUNE یا کلید **4** گزینه **[4 Info]** را انتخاب نمایید.
لیست دسته بندی iPod نمایش داده می‌شود.
* در صورتی که حین جستجوی دسته بندی iPod، کلید منو **MENU** فشار داده شود، سیستم به دسته بندی قبلی (والد) حرکت می‌کند.

۱

۲

۳

۴

۵

۶

۷

۸

۹

منو MENU در حالت موسیقی من MY Music : (در صورت مجهز بودن)

در حالت موسیقی من MY Music، کلید منو **MENU** را فشار دهید تا گزینه‌های زیر را تنظیم نمایید. آهنگ‌های تکرار شده، به‌طور تصادفی پخش شوند، اطلاعات نمایش داده شده، حذف شود، تمام موارد حذف شود و عملکرد حذف موارد



انتخابی انجام شود.

تکرار Repeat

کلید منو **MENU** را فشار دهید؛ با استفاده از کلید مدور TUNE یا کلید **1 RPT** گزینه **[1] RPT** را انتخاب نمایید. آهنگ در حال پخش تکرار می‌شود. * برای لغو عملکرد، RPT را مجدداً فشار دهید.

پخش تصادفی Random

کلید منو **MENU** را فشار دهید؛ با استفاده از کلید مدور TUNE یا کلید **2 RDM**، گزینه **[2] RDM** را انتخاب نمایید. تمام آهنگ‌ها به‌طور تصادفی پخش می‌شوند. * برای لغو عملکرد پخش تصادفی، مجدداً RDM فشار دهید.

اطلاعات Information

کلید منو **MENU** را فشار دهید؛ با استفاده از کلید مدور TUNE یا کلید **3** گزینه **[3] Info** را انتخاب نمایید. اطلاعات همراه آهنگ حاضر به نمایش در می‌آید. * برای خاموش نمودن صفحه نمایش اطلاعات، کلید منو **MENU** را فشار دهید.

حذف Delete

کلید منو **MENU** را فشار دهید، با استفاده از کلید مدور TUNE یا کلید **4**، گزینه **[4] Delete** را انتخاب نمایید. فایل در حال پخش، حذف می‌شود. در صفحه نمایش پخش، فشار دادن کلید delete آهنگ در حال پخش را حذف می‌کند. حذف فایل از لیست



۱. با استفاده از کلید TUNE یا کلید **4** فایلی که مایلید حذف شود را انتخاب نمایید.
۲. کلید منو **MENU** را فشار داده و برای حذف فایل انتخابی، منوی حذف را باز کنید.

حالت تجهیزات جانبی AUX

حالت AUX زمانی که سیستم صوتی خارجی در حال حاضر به ترمینال AUX متصل شده باشد، مورد استفاده قرار می‌گیرد.

در صورت اتصال سیستم صوتی خارجی، حالت AUX به طور اتوماتیک فعال می‌شود.

در صورتی که دستگاه صوتی خارجی متصل شده باشد، می‌توانید با فشار کلید مدیا MEDIA وارد حالت تجهیزات جانبی AUX شوید.



* حالت AUX فقط زمانی فعال می‌شود که تجهیزات صوتی جانبی متصل شده باشد.

*یادآوری - استفاده از AUX

- کابل تجهیزات صوتی جانبی AUX را به طور کامل در پورت AUX جا بزنید.

۲. پس از انتخاب، کلید منو MENU را فشار دهید و منوی حذف را انتخاب نمایید.



*یادآوری - استفاده از حالت موسیقی من My Music

- حتی در صورتی که حافظه سیستم خالی باشد، حداکثر ۶۰۰۰ آهنگ را می‌توان در موسیقی من ذخیره نمود.
- هر آهنگ را می‌توانید حداکثر ۱۰۰۰ بار ذخیره نمایید.
- اطلاعات حافظه را می‌توان از منوی سیستم در تنظیمات Setup کنترل نمایید.

حذف تمام موارد Delete All

کلید منو MENU را فشار دهید؛ با استفاده از کلید TUNE یا 5، گزینه [5] Del.All را انتخاب نمایید.

تمام آهنگ‌های درون موسیقی من My Music حذف می‌شوند.

حذف موارد انتخابی Delete Selection

کلید منو MENU را فشار دهید؛ با استفاده از کلید TUNE یا 6، گزینه [6] Del.Sel را انتخاب نمایید.

آهنگ‌های درون موسیقی من My Music انتخاب شده و حذف می‌شوند.
۱. آهنگ‌هایی که مایلید از درون لیست حذف شود را، انتخاب نمایید.

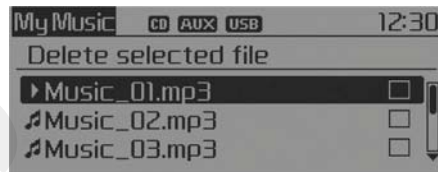

تکنولوژی صوتی اتصال بی سیم بلوتوث Bluetooth (در صورت مجهز بودن)

بلوتوث Bluetooth چیست ؟

بلوتوث یک تکنولوژی بی سیم است که در دستگاه های چند گانه با قدرت پایین همانند هندزفری هدست استریو، فرستنده های کنترل از راه دور بی سیم و غیره امکان اتصال کوتاه را فراهم می آورد. برای اطلاع از جزئیات بیشتر، مبحث بلوتوث را در وب سایت زیر مطالعه نمایید.

[www. Bluetooth.com](http://www.Bluetooth.com)

فعال کردن تکنولوژی صوتی اتصال بی سیم

بلوتوث Bluetooth

- کلید مدیا **MEDIA** را فشار دهید تا به ترتیب در حالت زیر قرار گیرد: CD ← USB ← AUX ← BT Audio ← MY Music ←
- در صورتی که حالت صوتی BT انتخاب شود، تکنولوژی صوتی اتصال بی سیم بلوتوث Bluetooth شروع به پخش می شود.
- * در برخی تلفن های همراه، ممکن است پخش صوتی به طور اتوماتیک آغاز نشود.

استفاده از عملکردهای تکنولوژی صوتی اتصال

بی سیم بلوتوث Bluetooth

- پخش / مکث Play/Pause برای پخش / مکث در آهنگ حاضر کلید مدور TUNE (کلید مدور) را فشار دهید.



- * در برخی تلفن های همراه ممکن است عملکردهای آهنگ قبلی / آهنگ بعدی، پخش / مکث پشتیبانی نشود.

پیش از استفاده از عملکردهای تکنولوژی صوتی

اتصال بی سیم بلوتوث Bluetooth

- ممکن است بسته به سازگاری تلفن همراه مجهز به تکنولوژی اتصال بی سیم بلوتوث Bluetooth شما، استفاده از بلوتوث امکان پذیر نباشد.
- برای استفاده از تکنولوژی صوتی اتصال بی سیم بلوتوث، باید ابتدا تلفن همراه خود را با سیستم همگام سازی نموده و متصل کنید.
- زمانی می توان از تکنولوژی صوتی اتصال بی سیم بلوتوث استفاده نمود که عملکرد پخش موسیقی Audio Streaming تلفن همراه فعال شده باشد.
- * قرار دادن تکنولوژی صوتی اتصال بی سیم بلوتوث در وضعیت پخش موسیقی: کلید تنظیمات **SETUP** را فشار دهید و سپس با استفاده از کلید مدور TUNE، گزینه تلفن [Phone] را انتخاب نموده و سپس با استفاده از کلید TUNE (کلید مدور)، گزینه پخش موسیقی Audio Streaming و سپس روشن (ON) یا خاموش (OFF) را انتخاب کنید.



تلفن PHONE (در صورت مجهز بودن)

پیش از استفاده از عملکردهای تکنولوژی تلفن اتصال بی سیم بلوتوث Bluetooth

- برای استفاده از بلوتوث، ابتدا باید تلفن همراه خود را همگام سازی نموده و متصل نمایید.
- در صورتی که تلفن همراه شما متصل و همگام سازی نشود، امکان ورود به حالت تلفن وجود ندارد. پس از همگام سازی و اتصال تلفن، صفحه نمایش راهنما پدیدار خواهد شد.
- اگر اولویت Priority در وضعیت قرار داشتن سوئیچ خودرو (IGN/ACC,ON) قرار گرفته باشد، تلفن همراه مجهز به تکنولوژی اتصال بی سیم بلوتوث به طور اتوماتیک متصل خواهد شد. حتی اگر خارج از خودرو قرار داشته باشید، زمانی که به خودرو نزدیک می شوید، تلفن همراه و سیستم تکنولوژی تلفن اتصال بی سیم بلوتوث Bluetooth به طور اتوماتیک به هم متصل می شوند.
- در صورت عدم تمایل به اتصال اتوماتیک تکنولوژی تلفن اتصال بی سیم بلوتوث، سیستم را خاموش نمایید.

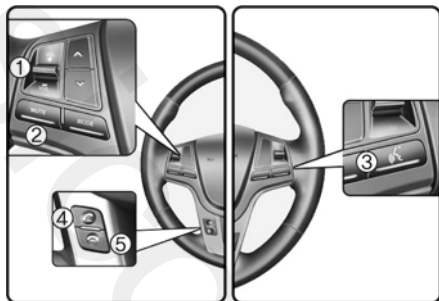
برقراری تماس با استفاده از کلیدهای کنترل روی غریبک فرمان



1. کلید تنظیم بلندی صدا: با فشار کلید، صدای خروجی از بلندگوها را افزایش داده یا کم کنید.
2. کلید حالت بی صدا: با فشار کلید، حین برقراری تماس، صدای میکروفون را قطع کنید.
3. کلید  : سیستم تشخیص صوت را فعال کنید.
4. کلید  : تماس ها را برقرار کرده و منتقل کنید.
5. کلید  : تماس ها را پایان داده یا لغو کنید.

- کنترل سابقه تماس ها و برقراری تماس

 1. کلید  از کلیدهای روی غریبک فرمان را به مدت کوتاه (کمتر از ۰/۸ ثانیه) فشار دهید.
 2. لیست سابقه تماس ها بر روی صفحه، نمایش داده خواهد شد.
 3. برای برقراری تماس با شماره انتخابی، مجدداً کلید  را فشار دهید.

- برقراری تماس با آخرین شماره تماس گرفته شده (تکرار تماس)

1. کلید  از کلیدهای روی غریبک فرمان را فشار داده و نگه دارید (بیش از ۰/۸ ثانیه)
2. آخرین شماره گرفته شده، تکرار می شود.

منوی تلفن Phone MENU (در مدل های RDS)

برای نمایش سه منوی سابقه تماس، دفترچه تلفن و تنظیمات تلفن کلید تلفن **PHONE** را فشار دهید.

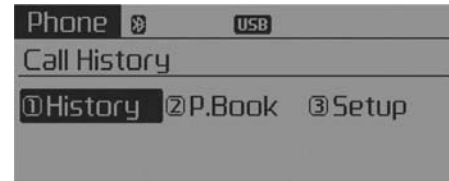

سابقه تماسها Call History

کلید تلفن **PHONE** را فشار دهید، سپس با استفاده از کلید مدور TUNE یا کلید **1 RPT**، گزینه [1 History] را انتخاب نمایید. سابقه تماس ها نمایش داده شده و می توان شماره ای را از میان لیست انتخاب کرده و تماس برقرار نمود. در صورتی که سابقه تماس ها وجود ندارد، صفحه نمایش دانلود کردن سابقه تماس ها را پرسش می کند. (عملکرد دانلود ممکن است در برخی تلفن های همراه پشتیبانی نشود).

دفترچه تلفن Phone Book

کلید تلفن **PHONE** را فشار دهید، سپس با استفاده از کلید TUNE یا کلید **2 RDM** گزینه [2 P.Book] را انتخاب نمایید. دفترچه تلفن نمایش داده شده و می توان شماره ای را انتخاب کرده و تماس برقرار کرد. * در صورتی که بیش از یک شماره در اطلاعات فردی ذخیره شده باشد، صفحه نمایش شماره تلفن همراه، منزل، محل کار را نمایش می دهد. برای برقراری تماس، شماره دلخواه را انتخاب نمایید.

* در صورت موجود نبودن دفترچه تلفن، صفحه نمایش دانلود کردن دفترچه تلفن را از شما پرسش می کند. (عملکرد دانلود ممکن است در برخی تلفن های همراه پشتیبانی نشود).

تنظیمات تلفن Phone Setup

کلید تلفن **PHONE** را فشار دهید، سپس با استفاده از کلید مدور TUNE یا کلید **3**، گزینه [3 Setup] را انتخاب نمایید. صفحه نمایش انجام تنظیمات تکنولوژی اتصال بی سیم بلوتوث نمایش داده می شود. برای اطلاع از جزئیات بیشتر مبحث "تنظیمات تلفن" را مطالعه نمایید.

۱

۲

۳

۴

۵

۶

۷

۸

۹

تنظیمات تلفن Phone Setup

کلید تلفن **PHONE** را فشار دهید، با استفاده از کلید مدور TUNE **TUNE** ، یا کلید **3** ، گزینه [3] Setup را انتخاب نمایید.

صفحه نمایش انجام تنظیمات تکنولوژی اتصال بی سیم بلوتوث نمایش داده می شود. برای اطلاع از جزئیات بیشتر مبحث " تنظیمات تلفن " را مطالعه نمایید.

دفترچه تلفن Contacts

کلید تلفن **PHONE** را فشار دهید، ◀ سپس با استفاده از کلید TUNE **TUNE** یا کلید **2 RDM** گزینه [2] Contacts را انتخاب نمایید.

دفترچه تلفن نمایش داده شده و می توان شماره ای را انتخاب کرده و تماس برقرار کرد.

* در صورتی که بیش از یک شماره در اطلاعات فردی ذخیره شده باشد، صفحه نمایش شماره تلفن همراه، منزل، محل کار را نمایش می دهد. برای برقراری تماس، شماره دلخواه را انتخاب نمایید.

* در صورت موجود نبودن دفترچه تلفن، صفحه نمایش دانلود کردن دفترچه تلفن را از شما پرسش می کند. (عملکرد دانلود ممکن است در برخی تلفن های همراه پشتیبانی نشود).

منوی تلفن Phone menu

برای نمایش سه منوی سابقه تماس ها، دفترچه تلفن و تنظیمات تلفن ، کلید تلفن **PHONE** را فشار دهید.

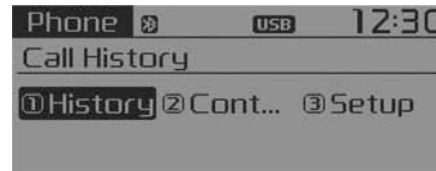

سابقه تماسها Call History

کلید تلفن **PHONE** را فشار دهید، ◀ سپس با استفاده از کلید مدور TUNE **TUNE** یا کلید **1 RPT** ، گزینه [1] History را انتخاب نمایید. سابقه تماس ها نمایش داده شده و می توان شماره ای را از میان لیست انتخاب کرده و تماس برقرار نمود. در صورتی که سابقه تماس ها وجود ندارد، صفحه نمایش دانلود کردن سابقه تماس ها را پرسش می کند. عملکرد دانلود ممکن است در برخی تلفن های همراه پشتیبانی نشود).

*پایاد آوری - استفاده از تلفن همراه مجهز به

تکنولوژی اتصال بی سیم بلوتوث® Bluetooth

- حین رانندگی از تلفن همراه استفاده نکرده
- یاتنظیمات تکنولوژی بی سیم بلوتوث (به طور مثال همگام سازی تلفن همراه) را انجام ندهید.
- برخی تلفن‌های همراه مجهز به بلوتوث ممکن است توسط سیستم شناسایی نشده یا با سیستم سازگاری نداشته باشند.
- پیش از استفاده از عملکردهای مرتبط با تکنولوژی بلوتوث در سیستم صوتی، دستورالعمل استفاده از بلوتوث در کتابچه راهنمای تلفن خود را مطالعه نمایید.
- تلفن همراه باید با استفاده از تکنولوژی اتصال بی سیم بلوتوث به سیستم صوتی متصل شود.
- حین قرار داشتن تلفن همراه در خارج از محدوده آنتن دهی درون خودرو، به طور مثال در تونل، زیر زمین یا مناطق کوهستانی و غیره نمی‌توانید از عملکردهای هندزفری استفاده کنید.

- در صورتی که سیگنال‌های تلفن همراه ضعیف است یا صدای داخل خودرو خیلی بلند است، ممکن است شنیدن صدای فرد آن طرف خط تلفن مشکل باشد.
- تلفن همراه را در نزدیکی یا داخل اجسام فلزی قرار ندهید، در غیر این صورت اتصال بلوتوث سیستم قطع شده یا در خدمات ایستگاه‌های تلفن تداخل ایجاد می‌شود.
- هنگامی که تلفن از طریق تکنولوژی اتصال بی‌سیم بلوتوث متصل شده است، به دلیل عملکردهای اضافی مرتبط با بلوتوث، شارژ تلفن زودتر از معمول تمام می‌شود.
- برخی از تلفن‌های همراه یا دیگر تجهیزات ممکن است منجر به تداخل، نویز یا عملکرد ناقص سیستم صوتی شود، در این صورت ممکن است تعویض محل قرارگیری تلفن همراه یا سیستم مشکل را حل کند.
- نام‌های ذخیره شده در دفترچه تلفن باید به زبان انگلیسی باشند، در غیر این صورت به طور صحیح نمایش داده نمی‌شوند.
- در صورتی که اولویت Priority، وضعیت سوئیچ خودرو (IGN / ACC, ON) قرار گرفته باشد، تلفن همراه به طور اتوماتیک به سیستم صوتی خودرو متصل می‌شود. حتی در صورتی که بیرون از خودرو باشید، پس از اینکه به خودرو نزدیک شدید، تلفن همراه و سیستم صوتی به وسیله بلوتوث به یکدیگر متصل می‌شوند.
- در صورت عدم تمایل به اتصال اتوماتیک، عملکرد تکنولوژی اتصال بی سیم بلوتوث را غیر فعال نمایید.
- بسته به نوع تلفن همراه، کیفیت و بلندی صدای هندزفری ممکن است متفاوت باشد.
- زمانی که می‌توانید از تکنولوژی اتصال بی سیم بلوتوث استفاده نمایید که تلفن همراه با سیستم صوتی همگام شده و متصل گردد. برای اطلاع از جزئیات بیشتر بحث "تنظیمات تلفن" را مطالعه نمایید.

۱

۲

۳

۴

۵

۶

۷

۸

۹



- زمانی که سیستمی مجهز به تکنولوژی اتصال بی‌سیم بلوتوث متصل می‌شود، یک آیکون (📶) در بالای صفحه به نمایش در می‌آید. در صورتی که آیکون (📶) پدیدار نشد، بیانگر عدم اتصال سیستم مجهز به تکنولوژی بلوتوث می‌باشد. باید پیش از استفاده، سیستم خود را متصل نمایید. برای اطلاع از جزئیات بیشتر در مورد تکنولوژی تلفن اتصال بی‌سیم بلوتوث® Bluetooth مبحث "تنظیمات تلفن" را مطالعه نمایید.
- همگام سازی و اتصال تلفن همراه مجهز به بلوتوث فقط زمانی قابل انجام است که سیستم بلوتوث Bluetooth تلفن همراه شما روشن شده باشد. (روش فعال سازی سیستم بلوتوث بسته به نوع تلفن همراه ممکن است متفاوت باشد).
- در برخی تلفن‌های همراه، حین صحبت از طریق هندزفری بلوتوث، استارت زدن خودرو منجر به قطع شدن تماس خواهد شد. (حین استارت زدن خودرو تماس را به تلفن همراه تان منتقل نمایید).
- برخی عملکردها در بعضی تلفن‌های همراه و سیستم‌های مجهز به تکنولوژی بلوتوث® Bluetooth پشتیبانی نمی‌شود.
- بسته به وضعیت برقراری تماس، ممکن است عملکرد تکنولوژی اتصال بی‌سیم بلوتوث Bluetooth ناپایدار باشد.
- قرار دادن سیستم صوتی در محیط الکترومغناطیسی منجر به ایجاد نویز و تداخل می‌گردد.

*یادآوری - استفاده از فرمان های صوتی

- عملکرد تشخیص صدای این سیستم، تشخیص صدای فرامین صوتی لیست شده در کتابچه راهنمای مالک را پشتیبانی می کند.
- حین استفاده از عملکرد تشخیص صوت، استفاده از کلیدهای کنترل روی غربیلک فرمان یا سیستم، عملکرد تشخیص صوت را لغو کرده، امکان انجام دستی عملکرد مورد نظر را فراهم می آورد.
- میکروفون را بالای صندلی راننده قرار دهید. برای عملکردهای بهتر، حین بیان کردن فرامین صوتی به طور صحیح بنشینید.
- ممکن است به دلیل بالا بودن صداهای بیرون، عملکرد فرامین صوتی به درستی عمل نکند. شرایط زیر بر عملکرد تشخیص صوت تاثیر می گذارند:
 - بازبودن پنجره ها و سان روف
 - روشن بودن سیستم گرمایش/سرمایش
 - عبور از تونل
 - رانندگی در جاده های پر دست انداز و ناهموار
- پس از دانلود نمودن دفترچه تلفن تکنولوژی تلفن بی سیم بلوتوث Bluetooth، تبدیل دفترچه تلفن به اطلاعات صوتی اندکی زمان می برد. در این زمان عملکرد تشخیص صوت به درستی عمل نخواهد کرد.
- پس از دانلود شدن دفترچه تلفن، سمبل ها و شماره های خاص با صوت قابل شناسایی نیستند. برای مثال "& % John Doe #" به صورت "John Doe" شناسایی می شود.

فرامین صوتی (در صورت مجهز بودن)

فعال کردن فرامین صوتی

- برای فعال کردن فرامین صوتی، کلید  روی غریبک فرمان را به مدت کوتاه فشار دهید.
- در صورتی که فرامین صوتی در حالت عادی Normal قرار داشته باشد، پیام : "Say a Command, Beep" (لطفاً فرمان خود را بگویید، بیپ) را خواهید شنید.
- * در صورتی که فرامین صوتی در حالت تخصصی Expert قرار داشته باشند، پیام "بیپ" را خواهید شنید.
- * تنظیم فرامین صوتی (حالت عادی Normal / تخصصی Expert):
- کلید تنظیمات **SETUP** را فشار دهید؛
- سپس با استفاده از کلید مدور TUNE  یا کلید **5** گزینه سیستم [System] را انتخاب کنید.
- با استفاده از کلید مدور TUNE  گزینه حالت فرامین صوتی [Voice Command Mode] را انتخاب نمایید، یکی از حالات عادی [Normal Mode] / تخصصی [Expert Mode] را انتخاب نمایید.
- فرمان صوتی خود را بگویید.

*یادآوری



برای تشخیص صحیح فرمان صوتی، پس از شنیدن صدای "بیپ" فرمان را بگویید.

رد کردن پیغام های راهنما

حین شنیدن پیغام راهنما، کلید  را به مدت کوتاه (کمتر از ۰/۸ ثانیه) فشار دهید تا پیغام راهنما غیر فعال شده و صدای "بیپ" شنیده شود. پس از شنیدن صدای "بیپ" فرمان صوتی خود را بگویید.



به پایان رساندن فرامین صوتی

- حین استفاده از حالت فرامین صوتی، کلید  را فشار داده و نگه دارید (بیش از ۰/۸ ثانیه) تا فرامین صوتی به پایان برسد.
- حین استفاده از فرمان صوتی، فشار دادن کلیدهای کنترل روی غریبک، فرامین صوتی را به پایان می‌رساند.
- در حالتی که سیستم منتظر شنیدن فرمان صوتی است، فرمان "لغو Cancel" یا "پایان End" را بگویید تا فرامین صوتی به پایان برسد.
- در حالتی که سیستم منتظر شنیدن فرمان صوتی است، کلید  را به مدت کوتاه (کمتر از ۰/۸ ثانیه) فشار دهید تا فرامین صوتی به پایان برسد.

* تصاویر استفاده از فرامین صوتی

• فعال نمودن فرمان صوتی

کلید  را به مدت (کمتر از ۰/۸ ثانیه) فشار دهید.

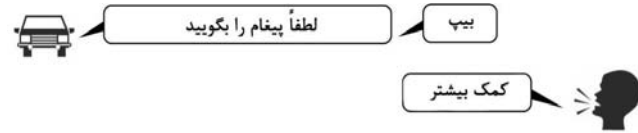



کمک بیشتر
می‌توانید بگویید رادیو ، AM ، FM ، مدیا ، USB ، AUX ، CD ،
موسیقی من ، iPod ، سیستم صوتی بلوتوث، تلفن ، سابقه تماس
یا دفترچه تلفن، لطفاً فرمان دهید.

• رد کردن تشخیص صوت

کلید  را به مدت کوتاه (کمتر از ۰/۸ ثانیه) فشار دهید:

لطفاً بگویید  زمانی که پیغام راهنما در حال پخش است.

بیپ  کلید  را به مدت کوتاه (کمتر از ۰/۸ ثانیه) فشار دهید)

کمک بیشتر 

کمک بیشتر
می‌توانید بگویید رادیو ، AM ، FM ، مدیا ، USB ، AUX ، CD ،
موسیقی من ، iPod ، سیستم صوتی بلوتوث، تلفن ، سابقه تماس
یا دفترچه تلفن، لطفاً فرمان دهید.

• پایان فرامین صوتی

کلید  را به مدت کوتاه (کمتر از ۰/۸ ثانیه) فشار دهید:



دفترچه تلفن
نامی در دفترچه تلفن که می‌خواهید با آن تماس
بگیرید را بگویید.

لغو 

بیپ ، بیپ (بیپ پایان)

- ۱
- ۲
- ۳
- ۴
- ۵
- ۶
- ۷
- ۸
- I

لیست فرامین صوتی

• فرامین معمول: فرامینی که در تمام موقعیت ها استفاده می شود (با این وجود، برخی فرامین در موقعیت های خاص پشتیبانی نمی شوند).

فرمان	عملکرد
More Help (کمک بیشتر)	راهنمایی برای فرامینی که در همه جا در سیستم قابل استفاده هستند، فراهم می آورد.
Help (کمک)	راهنمایی برای فرامینی که در حال حاضر قابل استفاده هستند فراهم می آورد.
Call<Name> تماس (نام)	با نامی که در دفترچه تلفن ذخیره شده است، تماس بگیرد. (مثال "John" Call)
Phone (تلفن)	راهنمایی برای فرامین مرتبط با تلفن فراهم می آورد. پس از گفتن این فرمان، بگویید "Call History" (سابقه تماس) "Phone Book" (دفترچه تلفن)، "Dial Number" (تماس با شماره) تا فرامین فوق انجام شوند.
Call History (سابقه تماس)	صفحه سابقه تماس ها را نشان می دهد.
Phone Book (دفترچه تلفن)	دفترچه تلفن را بر روی صفحه نمایش نشان می دهد. پس از گفتن این فرمان نامی ذخیره شده در دفترچه تلفن را بگویید تا تماس به طور اتوماتیک برقرار شود.
Dial Number (تماس با شماره)	صفحه نمایش شماره را نشان می دهد، پس از گفتن این فرمان، می توانید شماره ای را که می خواهید بگیرید، بگویید.
Redial (تکرار تماس)	آخرین تماس دوباره برقرار می شود.
Radio (رادیو)	• حین گوش دادن به رادیو، صفحه بعدی رادیو را نشان می دهد. AMA ← AM ← FMA ← FM2 ← FM1 • حین گوش دادن به منبع دیگر، آخرین صفحه رادیویی استفاده شده را نشان می دهد.
FM	• حین گوش دادن به رادیو FM، حالت حاضر را حفظ می کند. • حین گوش دادن به منبع دیگر، آخرین صفحه FM را نشان می دهد.
FM1	صفحه FM1 را نشان می دهد.
FM2	صفحه FM2 را نشان می دهد.
FMA	صفحه FMA را نشان می دهد.
AM	صفحه AM را نشان می دهد.
AMA	صفحه AMA را نشان می دهد.
FM Preset 6 ~1 کاتال پیش تنظیم تا FM6	آخرین ایستگاه FM ذخیره شده در کلیدهای 1 تا 6 را پخش می کند.
AM Preset 6 ~1 کاتال پیش تنظیم تا AM6	آخرین ایستگاه AM ذخیره شده در کلیدهای 1 تا 6 را پخش می کند.
FM 87.5 ~ 107.9	ایستگاه FM ارسالی در این فرکانس را پخش می کند.
AM 530 ~1710	ایستگاه AM ارسالی در این فرکانس را پخش می کند.
TA on اطلاعات ترافیکی روشن	اطلاعات ترافیکی را فعال می کند.
TA off اطلاعات ترافیکی خاموش	اطلاعات ترافیکی را غیر فعال می کند.
News on اخبار روشن	دریافت اخبار جاده ای را فعال می کند.
NEWS off اخبار خاموش	دریافت اخبار جاده ای را غیر فعال می کند.

عملکرد	فرمان
سیستم صوتی جانبی متصل شده را پخش می کند.	AUX تجهیزات جانبی
موسیقی ذخیره شده در سیستم صوتی متصل شده مجهز به بلوتوث را پخش می کند.	Bluetooth Audio بلوتوث صوتی
صدای رادیو یا موسیقی را قطع می کند	Mute بی صدا
آخرین فرمان را تکرار می کند.	Pardon ? بیخشید؟
فرامین صوتی را به پایان می رساند.	Cancel (Exit) لغو (خروج)

فرمان	عملکرد
Media مدیا	به صفحه مدیایی که آخرین بار پخش شده، تغییر وضعیت می دهد.
Play Track 1 ~30 آهنگ ۱ تا ۳۰ را پخش کن	در صورت جا زدن CD آهنگ مربوطه را پخش می کند.
CD	موسیقی ذخیره شده در CD را پخش می کند
Search CD جستجو در CD	به صفحه آهنگ های CD یا صفحه انتخاب فایل تغییر وضعیت می دهد. ● در CD صوتی، به صفحه تغییر وضعیت داده و شماره آهنگ مورد نظر برای پخش را بگویید. ● به صفحه نمایش انتخاب فایل MP3 CD تغییر وضعیت می دهد. سپس برای انتخاب پخش موسیقی به طور دستی عمل کنید.
USB	موسیقی درون USB را پخش می کند.
Search USB جستجو در USB	به صفحه انتخاب فایل USB تغییر وضعیت می دهد؛ سپس برای انتخاب و پخش موسیقی به طور دستی عمل کنید.
iPod	موسیقی درون iPod را پخش می کند.
Search iPod جستجو در iPod	به صفحه انتخاب فایل iPod تغییر وضعیت می دهد. سپس برای انتخاب و پخش موسیقی به طور دستی عمل کنید.
My Music (موسیقی من)	موسیقی ذخیره شده در موسیقی من را پخش می کند.
Search My Music جستجو در موسیقی من	به صفحه انتخاب فایل My Music تغییر وضعیت می دهد. سپس برای انتخاب و پخش موسیقی به طور دستی عمل کنید.

۱

۲

۳

۴

۵

۶

۷

۸

۹

• فرامین صوتی رادیو FM/AM : حین گوش دادن به رادیو FM/AM می توانید از این فرامین صوتی استفاده کنید.

• فرامین Audio CD : حین گوش دادن به CD صوتی می تواند از این فرامین صوتی استفاده نمایید.

فرمان	عملکرد
1~6 Preset	ایستگاه های ذخیره شده در کلیدهای پیش تنظیم 1 تا 6 را پخش می کند.
Auto Store ذخیره اتوماتیک	فرکانس در حال پخش رادیویی با قوی ترین دریافت را به طور اتوماتیک انتخاب کرده و در کلیدهای پیش تنظیم 1 تا 6 ذخیره می کند.
1~6 Preset Save	فرکانس ارسالی حاضر را در کلید پیش تنظیم 1 تا 6 ذخیره می کند.
Seek up	ایستگاه رادیویی بعدی با فرکانس بالاتر قابل دریافت را پخش می کند.
Seek down	ایستگاه رادیویی قبلی با فرکانس پایین تر قابل دریافت را پخش می کند.
Next Preset پیش تنظیم بعدی	ایستگاه رادیویی ذخیره شده در کلید پیش تنظیم بعد از کلید کانال حاضر را پخش می کند. (به طور مثال: زمانی که در حال حاضر به ایستگاه ذخیره شده در کلید 3 گوش می دهید، با گفتن این فرمان ایستگاه ذخیره شده در کلید 4 پخش می شود.)
Previous Preset	ایستگاه رادیویی ذخیره شده در کلید پیش تنظیم قبل از کلید کانال حاضر را پخش می کند. (به طور مثال: زمانی که در حال حاضر به ایستگاه ذخیره شده در کلید 3 گوش می دهید، با گفتن این فرمان ایستگاه ذخیره شده در کلید 2 پخش می شود.)
SCAN اسکن	فرکانس های قابل دریافت را از باند حافظه انتخاب کرده و هر کدام را به مدت 10 ثانیه پخش می کند.
Preset Scan	از کلید پیش تنظیم حاضر به کلید پیش تنظیم بعدی حرکت کرده و هر کدام را به مدت 10 ثانیه پخش می کند.
AF on	عملکرد فرکانس متناوب را فعال می کند.
AF off	عملکرد فرکانس متناوب را غیرفعال می کند.
Region	عملکرد کد ناحیه را فعال می کند.

فرمان	عملکرد
Region off ناحیه خاموش	عملکرد که ناحیه را غیر فعال می کند.
Program Type نوع برنامه	به صفحه انتخاب نوع برنامه RDS تغییر وضعیت می دهد. سپس به طور دستی برنامه مورد نظر را انتخاب نمایید.
Random پخش تصادفی	آهنگ های درون CD را به طور تصادفی پخش می کند.
Random off پخش تصادفی غیرفعال	عملکرد پخش تصادفی را غیر فعال می کند و آهنگ ها را به ترتیب پخش می کند.
Repeat تکرار	آهنگ حاضر را تکرار می کند.
Repeat off تکرار غیرفعال	عملکرد تکرار را غیر فعال کرده و آهنگ ها را به ترتیب پخش می کند.
Next Track آهنگ بعدی	آهنگ بعدی را پخش می کند.
Previous Track آهنگ قبلی	آهنگ قبلی را پخش می کند
Scan اسکن	آهنگ ها را با شروع از آهنگ بعدی اسکن کرده و هر کدام را 10 ثانیه پخش می کند.
Track 1~30 آهنگ 1 تا 30	شماره آهنگ مورد نظر را پخش می کند.
Search Track جستجوی آهنگ	به صفحه انتخاب آهنگ تغییر وضعیت می دهد. سپس نام آهنگ را بگویید تا آهنگ مورد نظر پخش شود.
Information	صفحه اطلاعات همراه آهنگ حاضر را نمایش می دهد.

• فرامین iPod: حین گوش دادن به iPod، می‌توانید از این فرامین صوتی استفاده کنید.

فرمان	عملکرد
All Random پخش تصادفی تمام‌موارد	تمام آهنگ‌های ذخیره شده به طور تصادفی پخش می‌شوند.
Random پخش تصادفی	آهنگ‌های درون فولدر حاضر به طور تصادفی پخش می‌شوند.
Random Off پخش تصادفی غیرفعال	عملکرد پخش تصادفی را غیرفعال کرده و فایل‌ها را به ترتیب پخش می‌کند.
Repeat (تکرار)	آهنگ حاضر را تکرار می‌کند.
Repeat Off تکرار غیرفعال	تکرار پخش را غیرفعال نموده و فایل‌ها را به ترتیب پخش می‌کند.
Next Song آهنگ بعدی	آهنگ بعدی را پخش می‌کند.
Previous Song آهنگ قبلی	آهنگ قبلی را پخش می‌کند.
Search Song جستجوی آهنگ	به صفحه انتخاب فایل تغییر وضعیت می‌دهد.
Information اطلاعات	صفحه اطلاعات همراه فایل حاضر را نمایش می‌دهد.

• فرامین MP3 CD/USB: حین گوش دادن به فایل‌های موسیقی درون CD و USB می‌توانید از این فرامین صوتی استفاده کنید.

فرمان	عملکرد
Random پخش تصادفی	فایل‌های درون فولدر حاضر به طور تصادفی پخش می‌شوند.
All Random پخش تصادفی تمام‌موارد	تمام فایل‌های ذخیره شده به طور تصادفی پخش می‌شوند.
Random Off پخش تصادفی غیرفعال	عملکرد پخش تصادفی را غیرفعال کرده و فایل‌ها را به ترتیب پخش می‌کند.
Repeat (تکرار)	فایل حاضر را تکرار می‌کند.
Folder Repeat تکرار فولدر	تمام فایل‌های درون فولدر حاضر را تکرار می‌کند.
Repeat Off تکرار غیرفعال	تکرار پخش را غیرفعال نموده و فایل‌ها را به ترتیب پخش می‌کند.
Next File (فایل بعدی)	فایل بعدی را پخش می‌کند.
Previous File فایل قبلی	فایل قبلی را پخش می‌کند.
Scan اسکن	فایل‌ها را با شروع از فایل بعدی اسکن کرده و هر کدام را به مدت ۱۰ ثانیه پخش می‌کند.
Search File جستجوی فایل	به صفحه انتخاب فایل تغییر وضعیت می‌دهد.
Search Folder جستجوی فولدر	به صفحه انتخاب فولدر تغییر وضعیت می‌دهد.
Information اطلاعات	صفحه اطلاعات همراه فایل حاضر را نمایش می‌دهد.
Copy (کپی)	فایل حاضر را در موسیقی من My Music کپی می‌کند.

۱

۲

۳

۴

۵

۶

۷

۸

۹

- فرامین تکنولوژی صوتی اتصال بی سیم بلوتوث® Bluetooth :
حین گوش دادن به موسیقی داخل تلفن همراه می توانید از این فرامین صوتی استفاده کنید.

عملکرد	فرمان
آهنگ متوقف شده حاضر را پخش می کند.	Play پخش
پخش آهنگ حاضر را متوقف می کند.	Pause مکث

- فرامین My Music : حین گوش دادن به فایل های موسیقی من می توانید از این فرامین صوتی استفاده کنید.

عملکرد	فرمان
فایل های درون فولدر حاضر به طور تصادفی پخش می شوند.	Random پخش تصادفی
عملکرد پخش تصادفی را غیر فعال کرده و فایل ها را به ترتیب پخش می کند.	Random Off پخش تصادفی غیر فعال
فایل حاضر را تکرار می کند.	Repeat (تکرار)
تکرار پخش را غیر فعال نموده و فایل ها را به ترتیب پخش می کند.	Repeat Off تکرار غیر فعال
فایل بعدی را پخش می کند.	Next File (فایل بعدی)
فایل قبلی را پخش می کند.	Previous File فایل قبلی
فایل ها را با شروع از فایل بعدی اسکن کرده و هر کدام را به مدت ۱۰ ثانیه پخش می کند.	Scan اسکن
به صفحه انتخاب فایل تغییر وضعیت می دهد.	Search File جستجوی فایل
صفحه اطلاعات همراه فایل حاضر را نمایش می دهد.	Information اطلاعات
فایل حاضر را حذف کنید. می توانید برای این عملکرد درخواست تایید را فعال نمایید.	Delete حذف
تمام فایل های ذخیره شده در موسیقی من را حذف کنید. می توانید برای این عملکرد درخواست تایید را فعال نمایید.	Delete All حذف تمام موارد

■ سیستم پخش CD (در مدل های مجهز به RDS) : AM111A4EE



۱

۲

۳

۴

۵

۶

۷

۸

۹

کلیدهای کنترل و عملکردهای سیستم

* صفحات و نحوه انجام تنظیمات، بسته به سیستم صوتی انتخابی ممکن است متفاوت باشد.

واحد صوتی



1. خروج خارج می شود. با فشار کلید، CD خارج می شود.

RADIO

2. رادیو به حالت پخش رادیو (FM/AM) تغییر وضعیت می دهد.

باهر بار فشار کلید، وضعیت به ترتیب زیر تغییر می کند:
FM1 ← FM2 ← FMA ← AM ← AMA

MEDIA

3. مدیا MEDIA به حالت پخش مدیا تغییر وضعیت می دهد. با هر بار فشار کلید، وضعیت به ترتیب زیر تغییر می کند:

CD, USB(iPod) AUX, My Music, BT Audio

PHONE

4. تلفن (در مدل های مجهز به

تکنولوژی اتصال بی سیم بلوتوث Bluetooth)

به حالت تلفن تغییر وضعیت می دهد.

* **حین عدم اتصال تلفن، صفحه نمایش اتصال، نمایش داده می شود.**

5. کلید مدور روشن خاموش / تنظیم بلندی صدا

PWR/VOL

Power (روشن، خاموش): برای روشن و خاموش نمودن سیستم کلید را فشار دهید.

Volume (بلندی صدا): برای کنترل بلندی صدا، کلید را به راست / چپ بچرخانید.

SETUP CLOCK

6. جستجو / آهنگ

حین فشار کلید به مدت کوتاه (کمتر از ۰/۸ ثانیه):
- در حالت رادیو: فرکانس قبلی / بعدی پخش می شود.

- مدیا (CD/USB/iPod/My Music): آهنگ (فایل) را تغییر می دهد.

حین فشار دادن و نگه داشتن کلید به مدت طولانی (بیش از ۰/۸ ثانیه):

- در حالت رادیو: فرکانس ها را به طور مداوم تغییر می دهد. پس از رها کردن کلید، فرکانس حاضر پخش می شود.

- مدیا (CD/USB/iPod/ My Music): به سرعت در آهنگ به سمت جلو یا عقب حرکت می کند.

- حین تماس هندزفری، بلندی صدای تماس را کنترل می کند.

PTY FOLDER

7. فولدر

در حالت رادیو RDS: نوع برنامه های رادیویی جاده ای را جستجو می کند.

در حالت CD / USB / MP3: فولدرها را جستجو می کند.

11. تنظیمات **SETUP**

به حالت تنظیمات تغییر وضعیت می دهد.

12. کلید مدور **TUNE**

حالت رادیو: برای تغییر فرکانس، کلید مدور را بچرخانید.

حالت مدیا (CD/ USB / iPod / My Music): به صفحه نمایش جستجوی آهنگ ها/ کانال ها/ فایل ها تغییر وضعیت می دهد.

13. تنظیم دوباره **RESET**

سیستم را به تنظیمات کارخانه باز می گرداند.



8. **C**

صفحه نمایش را روشن / خاموش می کند.

9. **CLOCK**

زمان / تاریخ / روز را نمایش می دهد.

10. **TA/SCAN**

حالت رادیو:

- کلید کوتاه Short Key : عملکرد اطلاعات ترافیکی را روشن / خاموش می کند.

- کلید بلند Long Key : تمام فایل های پخش قابل دریافت را به مدت ۵ ثانیه پخش می کند.

حالت مدیا (CD / USB / iPod / My Music) : هر آهنگ (فایل) را به مدت ۱۰ ثانیه پخش می کند.

۱

۲

۳

۴

۵

۶

۷

۸

۹

■ سیستم پخش CD (در مدل های مجهز به RDS) : AM111A4GG, AM111A4GN, AM111A4GE, AM111A4GL



۱

۲

۳

۴

۵

۶

۷

۸

۹

کلیدهای کنترل و عملکردهای سیستم

* صفحات و نحوه انجام تنظیمات، بسته به سیستم صوتی انتخابی ممکن است متفاوت باشد.

واحد صوتی



1. خروج با فشار کلید، CD خارج می شود.

2. رادیو **RADIO** به حالت پخش رادیو (FM/AM) تغییر وضعیت می دهد.

باهر بار فشار کلید، وضعیت به ترتیب زیر تغییر می کند:
FM1 ← FM2 ← FMA ← AM ← AMA

3. مدیا **MEDIA** به حالت پخش مدیا تغییر وضعیت می دهد. با هر بار فشار کلید، وضعیت به ترتیب زیر تغییر می کند:

CD, USB(iPod) AUX, My Music, BT Audio

4. تلفن **PHONE** (در مدل های مجهز به

تکنولوژی اتصال بی سیم بلوتوث (Bluetooth)

به حالت تلفن تغییر وضعیت می دهد.

* حین عدم اتصال تلفن، صفحه نمایش اتصال، نمایش داده می شود.

5. کلید مدور روشن خاموش / تنظیم بلندی صدا
PWR/VOL

Power (روشن، خاموش): برای روشن و خاموش نمودن سیستم کلید را فشار دهید.

Volume (بلندی صدا): برای کنترل بلندی صدا، کلید را به راست / چپ بچرخانید.

6. جستجو / آهنگ **SEEK TRACK**

حین فشار کلید به مدت کوتاه (کمتر از ۰/۸ ثانیه):
- در حالت رادیو: فرکانس قبلی / بعدی پخش می شود.

- مدیا (CD/USB/iPod/My Music): آهنگ (فایل) را تغییر می دهد.

حین فشار دادن و نگه داشتن کلید به مدت طولانی (بیش از ۰/۸ ثانیه):

- در حالت رادیو: فرکانس ها را به طور مداوم تغییر می دهد. پس از رها کردن کلید، فرکانس حاضر پخش می شود.

- مدیا (CD/USB/iPod/ My Music): به سرعت در آهنگ به سمت جلو یا عقب حرکت می کند.

- حین تماس هندزفری، بلندی صدای تماس را کنترل می کند.

7. فولدر **FOLDER**

در حالت رادیو RDS: نوع برنامه های رادیویی جاده ای را جستجو می کند.

در حالت CD / USB / MP3: فولدرها را جستجو می کند.

11. تنظیمات SETUP

به حالت تنظیمات تغییر وضعیت می دهد.

12. کلید مدور TUNE

حالت رادیو: برای تغییر فرکانس، کلید مدور را بچرخانید.

حالت مدیا (CD/ USB / iPod / My Music): به صفحه نمایش جستجوی آهنگ ها/ کانال ها/ فایل ها تغییر وضعیت می دهد.

13. تنظیم دوباره RESET

سیستم را به تنظیمات کارخانه باز می گرداند.



8. DISP

صفحه نمایش را روشن / خاموش می کند.

9. CLOCK

عملکرد اطلاعات ترافیکی را روشن / خاموش می کند.

10. SCAN

حالت رادیو:

- کلید کوتاه: عملکرد اطلاعات ترافیکی را روشن / خاموش می کند.

- کلید بلند: تمام فایل‌های پخش قابل دریافت را به مدت ۵ ثانیه پخش می کند.

حالت مدیا (CD / USB / iPod / My Music): هر آهنگ (فایل) را به مدت ۱۰ ثانیه پخش می کند.

کلیدهای کنترل روی غربیل فرمان

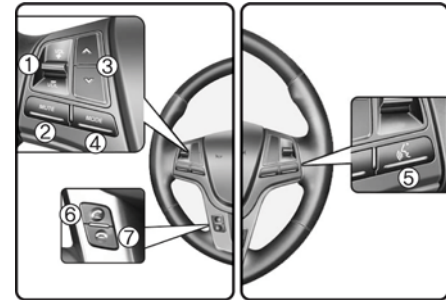

1. کنترل بلندی صدا VOLUME
برای کنترل بلندی صدا مورد استفاده قرار می‌گیرد.

2. بی صدا MUTE
صدای سیستم صوتی را قطع می‌کند.

3. جستجو SEEK

فشار کوتاه مدت کلید (کمتر از ۰/۸ ثانیه)

- حالت رادیو: فرکانس‌های دریافتی ذخیره شده در کلیدهای پیش تنظیم را جستجو می‌کند.

- حالت مدیا (CD/USB/iPod /My Music/BT Audio): آهنگ، فایل یا فصل را عوض می‌کند.

فشار دادن و نگه داشتن کلید (بیش از ۰/۸ ثانیه)

- حالت رادیو: به طور اتوماتیک فرکانس‌های ارسالی و کانال‌ها را جستجو می‌کند.

- حالت مدیا (CD/USB/iPod /My Music): به سرعت در آهنگ (فایل) به سمت جلو یا عقب حرکت می‌کند.

4. منبع MODE

با هر بار فشار کلید، منبع انتخابی به ترتیب زیر تغییر می‌کند:

AMA ← AM ← FMA ← FM2 ← FM1

← USB یا iPod ← AUX ← My Music

BT Audio

در صورتی که مدیا متصل نباشد یا CD در دستگاه نباشد، حالت مذکور غیر فعال می‌شود.

5.  (در صورت مجهز بودن)

فشار کوتاه مدت کلید (کمتر از ۰/۸ ثانیه)

- عملکرد تشخیص صوت فعال می‌شود.

- حین فشار کلید در صورت فرمان صوتی، فرمان متوقف شده و فرمان صوتی در حالت انتظار می‌ماند.

فشار دادن و نگه داشتن کلید (بیش از ۰/۸ ثانیه)

- عملکرد تشخیص صوت غیر فعال می‌شود.



6.

- فشار کوتاه مدت کلید (کمتر از ۸/۰ ثانیه)
- در صورت فشار کلید حین نمایش صفحه تلفن، صفحه سابقه تماسها نمایش داده می شود.
- در صورت فشار کلید در صفحه نمایش شماره تلفن، تماس برقرار می شود.
- در صورت فشار کلید حین نمایش صفحه تماس ورودی، به تماس پاسخ داده می شود.
- در صورت فشار کلید حین تماس پشت خطی، به تماس پشت خطی تغییر وضعیت می دهد.
- فشار دادن و نگه داشتن کلید (بیش از ۸/۰ ثانیه)
- در صورت فشار کلید در حالت قرار داشتن تکنولوژی اتصال بی سیم بلوتوث در انتظار، آخرین تماس تکرار می شود.
- در صورت فشار کلید حین صحبت با تکنولوژی بی سیم هندزفری بلوتوث، تماس را به تلفن همراه انتقال می دهد. (تماس های خصوصی)
- در صورت فشار کلید حین صحبت با تلفن همراه، تماس به تکنولوژی بی سیم هندزفری بلوتوث منتقل می شود. (فقط زمانی انجام می شود که هندزفری مجهز به بلوتوث متصل شده باشد).



7.

- تماس را قطع می کند.

۱

۲

۳

۴

۵

۶

۷

۸

۱

حالت رادیو (مدل های مجهز به RDS)

AM111A4EE

صفحه نمایش حالت کلی



1. نمایش منبع صوتی

حالت عملکردی حاضر را نمایش می دهد.

2. فرکانس

فرکانس حاضر را نمایش می دهد.

3. پیش تنظیم

کلید پیش تنظیم حاضر 1 تا 6 را نمایش می دهد.

4. صفحه نمایش پیش تنظیم

کلیدهای پیش تنظیم ذخیره شده را نمایش می دهد.

5. ذخیره اتوماتیک

به طور اتوماتیک فرکانس های با دریافت قوی رادر کلیدهای پیش تنظیم ذخیره می کند.

6. منوی RDS

منوی کانال های جاده ای RDS را نمایش می دهد.

7. اطلاعات RDS

اطلاعات کانال های جاده ای RDS ارسالی را نمایش می دهد.

تغییر وضعیت به حالت درایو

فشار دادن کلید رادیو **RADIO** وضعیت فعال

را به ترتیب زیر تغییر می دهد.

FM1 ← FM2 ← FMA ← AM ← AMA



در صورتی که حالت پیغام های راهنما از طریق

SETUP و ◀ سپس [Display] فعال شده

باشد، فشار دادن کلید **RADIO** ، صفحه

پیغام های راهنمای رادیو را نمایش می دهد.

برای تغییر بزرگنمایی کلید **TUNE** را

بچرخانید؛ برای انتخاب گزینه کلید را فشار

دهید.

جستجوی فرکانس های رادیویی

استفاده از کلید جستجو SEEK

برای پخش فرکانس قبل / بعدی، کلید **SEEK TRACK** را فشار دهید.

استفاده از کلید مدور TUNE

برای انتخاب فرکانس مورد نظر کلید مدور TUNE را بچرخانید.

- FM : فرکانس ها با فواصل ۵۰KHz افزایش / کاهش می یابد.
- AM : فرکانس ها را با فواصل ۹ KHz افزایش / کاهش می یابد.

استفاده از حالت رادیو

انتخاب/ذخیره در کلیدهای پیش تنظیم

برای پخش ایستگاه ذخیره شده در کلیدهای پیش تنظیم، کلید مورد نظر **6** ~ **1** را فشار



دهید.

برای نمایش اطلاعات ارسالی فرکانس ذخیره شده در هر کدام از کلیدهای پیش تنظیم، کلید **1** را فشار

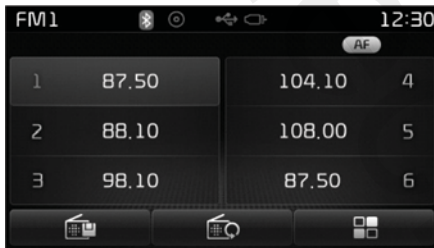

را فشار دهید.

*یادآوری

حین گوش دادن به فرکانس، در صورت تمایل به ذخیره کردن آن در کلید پیش تنظیم، یکی از کلیدهای پیش تنظیم 1 تا 6 را فشار داده و نگه دارید (بیش از ۸/۰ ثانیه) تا فرکانس حاضر در کلید انتخابی ذخیره شود.

ذخیره اتوماتیک

برای ذخیره اتوماتیک ایستگاه های با فرکانس قوی، کلید **1** را فشار دهید.

*یادآوری

حین عملکرد ذخیره اتوماتیک، فشار دادن مجدد کلید لغو [Cancel] ، عملکرد ذخیره اتوماتیک را لغو کرده و فرکانس قبلی را پخش می کند.

منوی کانال های جاده ای RDS

برای تنظیم عملکردهای فرکانس های متناوب AF ناحیه Region و اخبار News، کلید  را فشار دهید.



اسکن Scan

- در حالت رادیو :
 - فشار دادن کوتاه مدت کلید (کمتر از ۰/۸ ثانیه) : هر ایستگاه را به مدت ۵ ثانیه پخش می کند.
 - در حالت : CD , USB , My Music
 - فشار دادن کوتاه مدت کلید (کمتر از ۰/۸ ثانیه) : هر آهنگ (فایل) را به مدت ۱۰ ثانیه پخش می کند.
- * برای گوش دادن به آهنگ (فایل) حاضر، کلید را مجدداً فشار دهید.

*پیدا آوری

پس از اتمام عملکرد اسکن، فرکانس قبلی پخش می شود.
 حین عملکرد اسکن، فشار دادن مجدد کلید اسکن  ، عملکرد را لغو می کند.

*پیدا آوری

منوی RDS در حالت AM یا AMA پشتیبانی نمی شود.

نوع برنامه

TA (اطلاعات ترافیکی)

برای جستجوی نوع برنامه مورد نظر کلید **PTY FOLDER** را فشار دهید.

برای فعال/غیر فعال نمودن، اطلاعات ترافیکی TA، کلید **TA/SCAN** را فشار دهید.

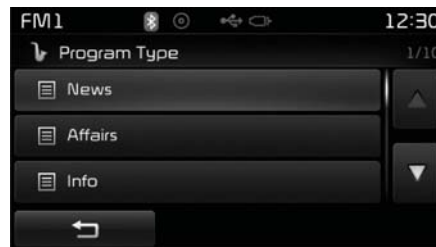

برای یافتن نوع برنامه مورد نظر، کلید مدور **TUNE** را بچرخانید. پس از یافتن برنامه، برای انتخاب برنامه، کلید مدور **TUNE** را فشار دهید. پس از انتخاب حالت برنامه مورد نظر، حین چشمک زدن برنامه (حدود ۵ ثانیه)، فشار دادن کلید **SEEK TRACK** امکان انتخاب نوع دیگری از برنامه های ارسالی را فراهم می آورد.

۱

۲

۳

۴

۵

۶

۷

۸

۹

وضعیت رادیو

AM111A4GG , AM111A4GN
AM111A4GE , AM111A4GL

صفحه کلی وضعیت



1. نمایش منبع صوتی

حالت عملکردی حاضر را نمایش می دهد.

2. فرکانس

فرکانس حاضر را نمایش می دهد.

3. پیش تنظیم

کلید پیش تنظیم حاضر 1 تا 6 را نمایش می دهد.

4. صفحه نمایش پیش تنظیم

کلیدهای پیش تنظیم ذخیره شده را نمایش می دهد.

5. ذخیره اتوماتیک

به طور اتوماتیک فرکانس های با دریافت قوی رادر کلیدهای پیش تنظیم ذخیره می کند.

تغییر وضعیت به حالت درایو

فشار دادن کلید رادیو **RADIO** وضعیت فعال

را به ترتیب زیر تغییر می دهد.

FM1 ← FM2 ← AM

در صورتی که حالت پیغام های راهنما از طریق **SETUP** و **سپس** [Display] فعال شده باشد، فشار دادن کلید **RADIO** ، صفحه پیغام های راهنمای رادیو را نمایش می دهد.



برای تغییر بزرگنمایی کلید TUNE را  را بچرخانید. برای انتخاب گزینه کلید را فشار دهید.

جستجوی فرکانس های رادیویی

استفاده از کلید جستجو SEEK

برای پخش فرکانس قبل/بعدی کلید. **SEEK TRACK** رافشار دهید.

استفاده از کلید مدور TUNE

برای انتخاب فرکانس مورد نظر کلید مدور TUNE را بچرخانید.

- FM : فرکانس ها را با فواصل ۵۰KHZ افزایش / کاهش می یابد.
- AM : فرکانس ها را با فواصل ۹ KHZ افزایش / کاهش می یابد.

استفاده از حالت رادیو

انتخاب/ذخیره در کلیدهای پیش تنظیم

برای نمایش اطلاعات ارسالی فرکانس ذخیره شده در هر کدام از کلیدهای پیش تنظیم ، کلید **Preset** رافشار دهید.



برای پخش ایستگاه دلخواه ذخیره شده در کلیدهای پیش تنظیم، کلید **1** ~ **6** را فشار دهید.

*پیداآوری

حین گوش دادن به فرکانس، در صورت تمایل به ذخیره کردن آن در کلید پیش تنظیم، یکی از کلیدهای پیش تنظیم ۱ تا ۶ را فشار داده و نگه دارید (بیش از ۸/۰ ثانیه) تا فرکانس حاضر در کلید انتخابی ذخیره شود.

ذخیره اتوماتیک

برای ذخیره اتوماتیک ایستگاه های با فرکانس قوی، کلید **A.store** را فشار دهید.

اسکن

برای پخش تمام ایستگاه های با فرکانس قوی تر به مدت ۵ ثانیه، کلید **SCAN** را فشار دهید.

برای نمایش پخش ایستگاه های ذخیره شده در کلید های پیش تنظیم به مدت ۵ ثانیه، کلید اسکن **SCAN** را فشار داده و نگه دارید (بیش از ۸/۰ ثانیه).

*پیداآوری

- پس از کامل شدن اسکن، فرکانس قبلی از سرگرفته می شود.
- حین عملکرد اسکن، فشار دادن مجدد کلید اسکن **SCAN** ، عملکرد اسکن را لغو می کند.

*یادآوری

صفحه پیغام های راهنمای حالت مدیا فقط زمانی نمایش داده می شود که بیش از یک وضعیت مدیا روشن شده باشد.

آیکون عنوان

زمانی که سیستمی با تکنولوژی اتصال بی سیم بلوتوث، Bluetooth، iPod، USB یا AUX به سیستم صوتی متصل شده یا CD بارگذاری شده است. آیکون وضعیت مربوطه نمایش داده میشود.



عنوان	آیکون
تکنولوژی اتصال بی سیم بلوتوث Bluetooth	
CD	
iPod	
USB	
AUX	

حالت مدیا

AM111A4GG ,AM111A4GN
AM111A4GE ,AM111A4GL
AM111A4EE

تغییر وضعیت به حالت مدیا

(در مدل های مجهز به تکنولوژی اتصال بی سیم بلوتوث® Bluetooth)

با فشار کلید **MEDIA** منبع عملکردی به ترتیب زیر تغییر می کند.

CD → USB(iPod) → AUX → MYMusic → BTAudio

در صورتی که حالت پیغام های راهنما [Pop-up Mode] با



استفاده از کلید **SETUP** و ◀ سپس انتخاب گزینه

[Display] فعال شده باشد، فشار دادن کلید مدیا **MEDIA** ،

صفحه پیغام های راهنمای مدیا را نمایش می دهد. برای

تغییر بزرگنمایی کلید مدور TUNE ⌚ را فشار دهید. جهت

انتخاب گزینه کلید مدور TUNE را فشار دهید.

- ۱
- ۲
- ۳
- ۴
- ۵
- ۶
- ۷
- ۸
- ۹

وضعیت CD صوتی AUDIO CD

صفحه نمایش کلی وضعیت



1. منبع صوتی

منبع عملکردی حاضر را نمایش می دهد.

2. وضعیت عملکردی

عملکرد تکرار / پخش تصادفی / اسکن را نمایش می دهد.

3. اطلاعات آهنگ

اطلاعاتی در مورد آهنگ حاضر را نمایش می دهد.

4. پخش / مکث

حالت پخش / مکث را تغییر می دهد.

5. مدت زمان پخش

مدت زمانی که از پخش آهنگ گذشته را نمایش می دهد.

6. اطلاعات Info

اطلاعات دقیقی در مورد آهنگ حاضر را نمایش می دهد.

7. پخش تصادفی (Random (shuffle)

عملکرد پخش تصادفی را فعال / غیر فعال می کند.

8. تکرار Repeat

عملکرد تکرار را فعال / غیر فعال می کند.

9. لیست List

به صفحه نمایش لیست تغییر وضعیت می دهد.

۱

۲

۳

۴

۵

۶

۷

۸

۹

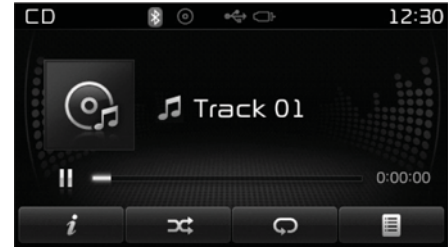

استفاده از وضعیت CD صوتی

پخش/مکث در آهنگ های درون CD
پس از بارگذاری CD صوتی، این وضعیت به طور اتوماتیک فعال شده، پخش آهنگ شروع می شود.

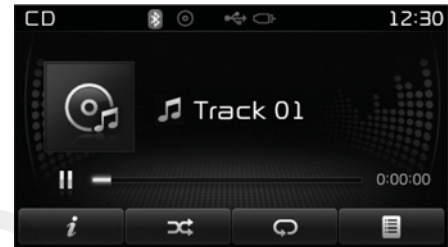

> در مدل های مجهز به RDS <



حین پخش، برای متوقف نمودن آهنگ، کلید  را فشار داده و برای از سرگیری پخش، کلید  را فشار دهید.

*یادآوری

- فقط CDهای صوتی اصلی پشتیبانی می شود. استفاده از دیگر CD ها (به طور مثال CD های کپی شده CD و CD-R های دارای برچسب) منجر به نقص در شناسایی CD می شود.
- در صورتی که اطلاعات آهنگ نیز در CD صوتی موجود باشد، هنرمند و عنوان آهنگ در صفحه، نمایش داده می شوند.

تغییر آهنگ

برای حرکت به آهنگ بعدی یا قبلی کلید  را فشار دهید.

*یادآوری

- فشار دادن کلید  پس از پخش ۳ ثانیه از آهنگ، آهنگ حاضر را از ابتدا پخش می کند.
- فشار دادن کلید  پیش از پخش ۳ ثانیه از آهنگ، آهنگ قبلی را پخش می کند.

منوی وضعیت CD صوتی

در این وضعیت، به عملکرد اطلاعات Info، پخش تصادفی Shuffle، تکرار Repeat و لیست List دسترسی دارید.



< در مدل های مجهز به RDS >



حرکت سریع در آهنگ به سمت جلو/عقب

حین پخش، کلید **SEEK TRACK** را فشار داده و نگه دارید (بیش از ۰/۸ ثانیه) تا در آهنگ حاضر سریع به سمت جلو یا عقب حرکت کنید.

اسکن

برای پخش ۱۰ ثانیه اول هر کدام از فایل ها، کلید **SCAN** را فشار دهید.

جهت خاموش کردن، مجدداً کلید **SCAN** را فشار دهید.

برای پخش هر کدام از فایل ها به مدت ۱۰ ثانیه کلید **TA/SCAN** را فشار داده و نگه دارید.

برای خاموش کردن آن مجدداً کلید **TA/SCAN** را فشار داده و نگه دارید.

انتخاب آهنگ از روی لیست List

برای جستجوی آهنگ مورد نظر، کلید مدور TUNE را به راست/چپ بچرخانید.

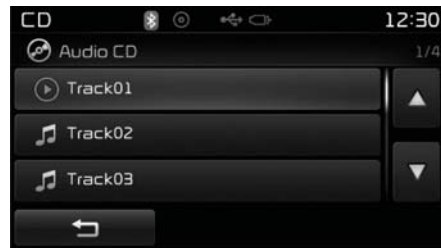

پس از یافتن آهنگ مورد نظر، برای آغاز پخش، کلید مدور TUNE را فشار دهید.

اطلاعات Info

برای نمایش اطلاعات دقیق در مورد آهنگ حاضر کلید **i** (Info) را فشار دهید.

لیست List

برای نمایش صفحه لیست آهنگ ها، کلید **☰** (List) را فشار دهید.

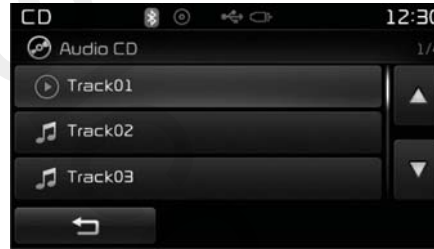

جهت جستجو در لیست آهنگ ها کلید مدور TUNE را به راست / چپ بچرخانید. پس از نمایش آهنگ مورد نظر، برای انتخاب و پخش آهنگ، کلید مدور را فشار دهید.

پخش تصادفی Shuffle

برای پخش آهنگ ها به طور تصادفی کلید **⌘** (Shuffle) را فشار دهید.

برای غیر فعال کردن عملکرد، مجدداً کلید را فشار دهید.

- عملکرد پخش تصادفی: تمام آهنگ را به طور تصادفی پخش می کند.

تکرار Repeat

برای تکرار آهنگ حاضر، کلید **↺** (Repeat) را فشار دهید. برای غیر فعال نمودن تکرار، مجدداً

- کلید را فشار دهید.
- عملکرد تکرار: آهنگ حاضر را تکرار می کند.

۱

۲

۳

۴

۵

۶

۷

۸

۹

وضعیت CD MP3

صفحه نمایش کلی وضعیت



1. منبع صوتی
منبع عملکردی حاضر را نمایش می دهد.

2. وضعیت عملکردی
عملکرد حاضر تکرار / پخش تصادفی / اسکن را
نمایش می دهد.

3. شماره فایل
شماره فایل حاضر را نمایش می دهد.

4. اطلاعات فایل
اطلاعاتی در مورد فایل حاضر را نمایش می دهد.

5. پخش / مکث
حالت پخش / مکث را تغییر می دهد.

6. مدت زمان پخش
مدت زمانی که از آهنگ گذشته را نشان می دهد.

7. اطلاعات Info
اطلاعات دقیقی در مورد آهنگ حاضر را نمایش
می دهد.

8. پخش تصادفی Shuffle
عملکرد پخش تصادفی را فعال / غیر فعال می کند.

9. تکرار Repeat
عملکرد تکرار را فعال / غیر فعال می کند.

10. کپی Copy
آهنگ حاضر را در موسیقی من My Music کپی
می کند.

11. لیست List
به صفحه نمایش لیست، تغییر وضعیت می دهد.

استفاده از وضعیت CD MP3

پخش / مکث در فایل های MP3
 پس از بارگذاری CD MP3 ، این وضعیت به طور اتوماتیک فعال شده و پخش آهنگ شروع می شود.



> در مدل های مجهز به RDS

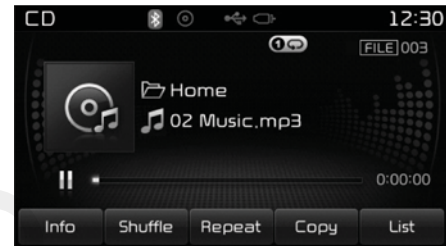

حین پخش، برای متوقف نمودن آهنگ، کلید **||**
 را فشار داده و برای از سرگیری پخش، کلید **◀**
 را فشار دهید.

*یادآوری

در صورتی که تعداد فایل ها و فولدرهای درون CD زیاد است، ممکن است خواندن CD بیش از ۱۰ ثانیه طول بکشد و در این مدت لیست آهنگ ها نمایش داده نشده، عملکرد جستجوی آهنگ غیرفعال می باشد. پس از کامل شدن خواندن آهنگ ها، دوباره اقدام کنید.

تغییر فایل ها

برای حرکت به فایل قبلی یا بعدی کلید **SEEK TRACK** را فشار دهید.

*یادآوری

- فشار دادن کلید **SEEK TRACK** ، پس از پخش حداقل ۳ ثانیه از فایل، فایل حاضر را از ابتدا پخش می کند.
- فشار دادن کلید **SEEK TRACK** ، پیش از پخش ۳ ثانیه از فایل، فایل قبلی را پخش می کند.

انتخاب فایل از روی لیست List

برای جستجوی فایل مورد نظر، کلید مدور TUNE را به راست/چپ بچرخانید.

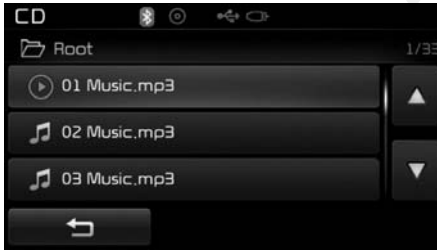

پس از یافتن فایل مورد نظر، برای آغاز پخش، کلید مدور TUNE را فشار دهید.

حرکت سریع در آهنگ به سمت جلو/عقب
 حین پخش، کلید **SEEK TRACK** را فشار داده و نگه دارید (بیش از ۸/۰ ثانیه) تا در آهنگ حاضر سریع به سمت جلو یا عقب حرکت کنید.

اطلاعات Info

برای نمایش اطلاعات دقیق در مورد فایل حاضر، کلید **i** (Info) را فشار دهید.

*یادآوری

- زمانی که در منوی تنظیمات صفحه نمایش Setup Display گزینه (فایل فولدر) "Folder File" را انتخاب کرده باشید، در منوی اطلاعات دقیق، آلبوم/هنرمند/فایل نمایش داده می شوند.
- زمانی که در منوی تنظیمات صفحه پیش فرض "Default display" گزینه "Album Artist Song" را انتخاب کرده باشید، نام فولدر/ نام فایل در منوی اطلاعات دقیق نمایش داده می شوند.
- فقط زمانی عنوان، هنرمند و نام آلبوم نمایش داده می شوند که این اطلاعات به همراه فایل MP3 ضبط شده و فایل دارای برچسب ID3 باشد.

منوی وضعیت MP3 CD

در این وضعیت به عملکرد اطلاعات Info، پخش تصادفی (Random (Shuffle)، تکرار Repeat، کپی Copy و لیست List دسترسی دارید.

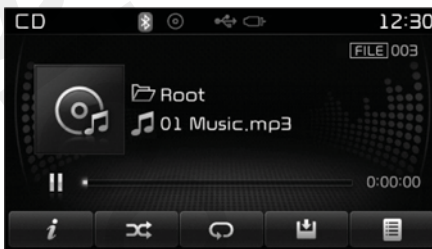

< در مدل های مجهز به RDS >

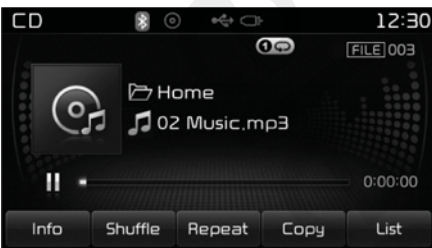

اسکن Scan

برای خاموش کردن کلید **SCAN** را مجدد فشار دهید.

برای پخش ۱۰ ثانیه از هر فایل کلید **TA/SCAN** را فشار داده و نگه دارید.

برای خاموش کردن کلید **TA/SCAN** را مجدد فشار داده و نگه دارید.

جستجوی فولدرها

برای جستجو و انتخاب فولدرها، کلید **PTY FOLDER** (FOLDER) را فشار دهید.

پس از نمایش فولدر، مورد نظر، برای انتخاب آن کلید مدور **TUNE** را فشار دهید.

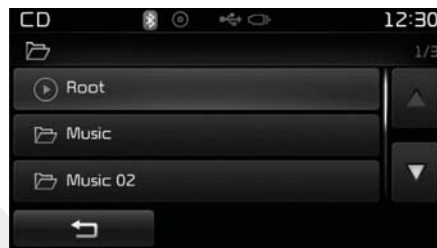

اولین فایل درون فولدر انتخابی پخش می شود.

پخش تصادفی Shuffle

برای پخش فایل به طور تصادفی کلید  (Shuffle) را فشار دهید.

با هر بار فشار کلید، عملکرد به ترتیب زیر تغییر می‌کند: پخش تصادفی فولدر ← پخش تصادفی تمام موارد ← خاموش

- پخش تصادفی فولدر: تمام فایل‌های موجود در فولدر حاضر به طور تصادفی پخش می‌شوند.
- پخش تصادفی تمام موارد: تمام فایل‌ها به طور تصادفی پخش می‌شوند.

تکرار Repeat

برای تکرار فایل یا فولدر حاضر، کلید  (Repeat) را فشار دهید.

- با هر بار فشار کلید، عملکرد به ترتیب زیر تغییر می‌کند: تکرار ← تکرار فولدر ← خاموش
- تکرار Repeat: فایل حاضر را تکرار می‌کند.
 - تکرار فولدر Repeat Folder: تمام فایل‌های درون فولدر حاضر تکرار می‌شوند.

کپی فایل‌ها Copy

برای کپی فایل حاضر در موسیقی من My Music، کلید  (Copy) را فشار دهید.

لیست List
برای نمایش صفحه لیست، کلید  (List) را فشار دهید.

*پیداآوری

انتخاب عملکردهای دیگر، حین انجام عملکرد کپی، پرسش تاکید لغو کپی را نمایش می‌دهد. برای لغو گزینه بله "Yes" را انتخاب نمایید.

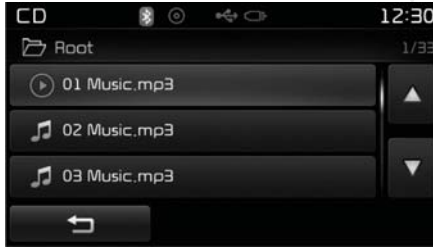

برای جستجو فایل، کلید مدور TUNE  را به راست/چپ بچرخانید. پس از نمایش فایل حاضر، برای انتخاب و پخش کلید مدور را فشار دهید.

- استفاده از تجهیزات جانبی فلاش مموری صوتی USB مانند شارژر یا گرم کنی که از I/F فلاش مموری صوتی USB استفاده می‌کند، ممکن است کیفیت عملکرد را پایین آورده یا به بروز مشکل منجر شود.
- اگر از وسایل جانبی نظیر کابل اتصالی یا هاب USB (که جداگانه خریداری کرده‌اید) استفاده کنید، ممکن است سیستم صوتی خودرو نتواند فلاش مموری صوتی را شناسایی کند. فلاش مموری صوتی USB را مستقیماً به ترمینال رسانه (سیستم صوتی) خودرو وصل کنید.
- اگر فلاش مموری USB شما به پارتیشن‌های مجازی تقسیم شده است، فقط آهنگهای درون ریشه توسط سیستم صوتی خودروی شما شناسایی خواهند شد.
- در صورتی که برنامه های کاربردی در فلاش مموری USB نصب شده باشد، ممکن است فایل‌ها به درستی پخش نشوند.
- در صورتی که تجهیزاتی نظیر اجرا کننده فایل MP3 (MP3 PLAYER)، تلفن همراه، دوربین دیجیتال توسط I/F USB، دیگر تجهیزات الکتریکی متصل شده باشند (سیستم فلاش مموری USB، به صورت دیسک درایو قابل حمل تلقی نمی‌شود)، ممکن است فلاش مموری به‌طور عادی عمل نکند.

- برخی تجهیزات یا فلاش مموری صوتی USB به دلیل سازگاری قابل اجراء نیستند.
- از عدم تماس ترمینال فلاش مموری صوتی با بدن یا اشیاء دیگر اطمینان حاصل کنید.
- اگر فلاش مموری USB را در زمانی کوتاه به طور مکرر قطع و وصل (سوار و پیاده) کنید، ممکن است به وسیله صوتی آسیب وارد شود.
- ممکن است در حین قطع و وصل کردن وسیله صوتی USB صدای مزاحم نا آشنا به گوش برسد.
- فقط زمانی که موتور خاموش است یا دستگاه در حالت پخش فلاش مموری صوتی USB قرار ندارد، وسیله صوتی خارجی را وصل / جدا کنید.
- بسته به نوع و ظرفیت وسیله صوتی خارجی USB یا نوع فایل‌های ذخیره شده در فلاش مموری صوتی USB، زمان لازم برای شناسایی فلاش مموری صوتی متفاوت است، اما این امر حاکی از عیب نیست و فقط باید صبر کنید.
- از فلاش مموری صوتی USB برای هیچ منظور دیگری به جز پخش فایل‌های موسیقی استفاده نکنید.
- استفاده از فلاش مموری USB برای پخش تصویر و فیلم پشتیبانی نشده است.

- *یادآوری- استفاده از فلش مموری USB
- فلاش مموری صوتی USB را پس از استارت زدن و روشن شدن موتور متصل نمایید. اگر در هنگام وصل بودن فلاش مموری صوتی USB، خودرو را استارت بزنید، ممکن است فلاش مموری USB آسیب ببیند. اگر در هنگام وصل بودن فلاش مموری USB، خودرو را روشن یا خاموش کنید، ممکن است فلاش مموری USB خارجی به درستی کار نکند.
- در هنگام وصل و جدا کردن فلاش مموری صوتی USB، احتیاط لازم را در مورد الکتریسیته ساکن رعایت کنید.
- MP3 Playerهای رمز شده قابل شناسایی توسط دستگاه صوتی نیستند.
- بسته به وضعیت فلاش مموری USB، فلاش مموری صوتی وصل شده ممکن است شناسایی نشود.
- هنگامی که نظم بایت / سکتور فورمت فلاش مموری صوتی USB، ۶۴ کیلو بایت نباشد، فلاش مموری صوتی قابل شناسایی نخواهد بود.
- فقط فلاش مموری صوتی USB فورمت شده بر اساس FAT با تعداد بیت ۳۲/۱۶/۱۲ قابل اجرا است. این سیستم فایل‌های با فرمت NTFS را شناسایی نمی‌کند.



- شارژ نمودن از طریق پورت USB احتمالاً در برخی تلفن‌های همراه پشتیبانی نمی‌شود.
- USB غیر استاندارد (بدون پوشش فلزی) احتمالاً قابل شناسایی نبوده یا به درستی عمل نمی‌کنند.
- رم ریدر USB (مانند CF، SD، MICRO SD و غیره) و یا هاب‌های HDD خارجی احتمالاً قابل شناسایی نبوده یا به درستی عمل نمی‌کنند.
- فایل‌های موسیقی دارای حفاظت DRM (حفاظت قانونی از فایل‌های دیجیتال) قابل شناسایی نیستند.
- فلش مموری USB با استفاده از آداپتور از نوع SD یا CF متصل شده اند، به درستی شناسایی نمی‌شوند.
- زمانی که از هاب‌های USB HDD یا USB هابی که به دلیل لرزش خودرو دچار نقص می‌شوند (به طور مثال USB مدل i-Stick) استفاده کنید، سیستم به درستی عمل نمی‌کند.
- به منظور جلوگیری از آسیب دیدن جک فلش مموری، استفاده از فلش مموری‌هایی که دارای جا سوئیچی و یا تجهیزات جانبی تلفن همراه هستند توصیه نمی‌گردد.
- لطفاً فقط از محصولاتی که از نوع وارد کردنی (PLUG IN) بوده و در تصویر نشان داده شده استفاده نمایید.
- اتصال سیستم MP3 یا تلفن از کانال‌های متعدد همانند AUX/BT یا Audio/USB منجر به ایجاد پارازیت و عملکرد غیر عادی می‌گردد.

۱

۲

۳

۴

۵

۶

۷

۸

۹

وضعیت USB

صفحه نمایش کلی وضعیت



< در مدل های مجهز به RDS >



1. منبع صوتی
منبع عملکردی حاضر را نمایش می دهد.
2. وضعیت عملکردی
عملکرد حاضر تکرار / پخش تصادفی / اسکن را
نمایش می دهد.
3. شماره فایل
شماره فایل حاضر را نمایش می دهد.
4. اطلاعات فایل
اطلاعاتی در مورد فایل حاضر را نمایش می دهد.
5. پخش / مکث
حالت پخش / مکث را تغییر می دهد.
6. مدت زمان پخش
مدت زمانی که از آهنگ گذشته را نشان می دهد.
7. اطلاعات Info
اطلاعات دقیقی در مورد آهنگ حاضر را نمایش
می دهد.
8. پخش تصادفی Shuffle
عملکرد پخش تصادفی را فعال / غیر فعال می کند.
9. تکرار Repeat
عملکرد تکرار را فعال / غیر فعال می کند.
10. کپی Copy
آهنگ حاضر را در موسیقی من My Music کپی
می کند.
11. لیست List
به صفحه نمایش لیست تغییر وضعیت می دهد.

استفاده از وضعیت USB

پخش / مکث در فایل های USB

پس از اتصال فلاش مموری صوتی USB، این وضعیت به طور اتوماتیک فعال شده و پخش فایل های درون USB آغاز می شود.



> در مدل های مجهز به RDS <



حین پخش، برای متوقف نمودن آهنگ، کلید  را

افشار داده و برای از سرگیری پخش، کلید  را

افشار دهید.

*یادآوری

تغییر فایل ها



برای حرکت به فایل قبلی یا بعدی، کلید  را فشار دهید.

*یادآوری

- فشار دادن کلید  ، پس از پخش حداقل ۲ ثانیه از فایل، فایل حاضر را از ابتدا پخش می کند.
- فشار دادن کلید  ، پیش از پخش ۱ ثانیه از فایل، فایل قبلی را پخش می کند.

۱

۲

۳

۴

۵

۶

۷

۸

۹

جستجوی فولدرها

برای جستجو و انتخاب فولدرها کلید **PTV FOLDER** را فشار دهید. (**FOLDER**)

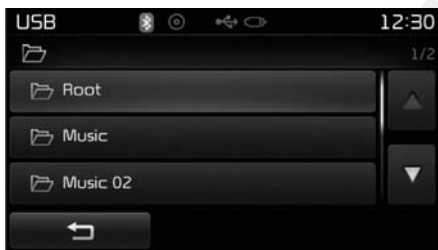

پس از نمایش فولدر مورد نظر برای انتخاب آن، کلید مدور **TUNE** را فشار دهید. اولین فایل درون فولدر انتخابی پخش می شود.

حرکت سریع به جلو/ عقب در فایل

حین پخش، کلید **SEEK TRACK** را فشار داده و نگه دارید (بیش از ۸/۱۰ ثانیه) تا در فایل به سرعت به سمت جلو یا عقب حرکت کنید.

اسکن Scan

برای پخش ۱۰ ثانیه اول هر کدام از فایل ها، کلید اسکن **SCAN** را فشار دهید. برای خاموش کردن کلید **SCAN** را مجدد فشار دهید.

برای پخش ۱۰ ثانیه از هر فایل کلید **TA/SCAN** را فشار داده و نگه دارید. برای خاموش کردن کلید **TA/SCAN** را مجدد فشار داده و نگه دارید.

انتخاب فایل از روی لیست List

برای جستجوی فایل مورد نظر، کلید مدور **TUNE** را به راست/چپ بچرخانید.

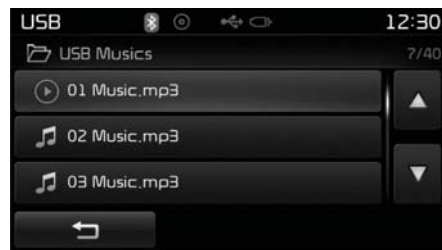

پس از یافتن فایل مورد نظر، برای آغاز پخش، کلید مدور **TUNE** را فشار دهید.

منوی وضعیت USB

در این وضعیت به عملکرد اطلاعات Info، پخش تصادفی Shuffle، تکرار Repeat، کپی Copy و لیست List دسترس دارید.



< در مدل های مجهز به RDS

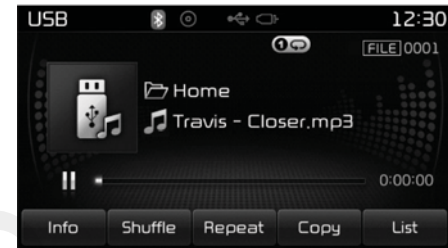

اطلاعات Info

برای نمایش اطلاعات دقیق در مورد فایل حاضر، کلید **i** (**Info**) را فشار دهید.

*پیاوری

زمانی که در منوی تنظیمات صفحه نمایش Setup Display گزینه (فایل فولدر) "Folder File" را انتخاب کرده باشید، در منوی اطلاعات دقیق، آلبوم/هنرمند/فایل نمایش داده می شوند.

زمانی که در منوی تنظیمات صفحه پیش فرض "Default display" گزینه "Album Artist Song" را انتخاب کرده باشید، نام فولدر / نام فایل در منوی اطلاعات دقیق نمایش داده داده می شوند.

فقط زمانی عنوان، هنرمند و نام آلبوم نمایش داده می شوند که این اطلاعات به همراه فایل MP3 ضبط شده و فایل دارای برچسب ID3 باشد.

پخش تصادفی Shuffle

برای پخش فایل به طور تصافی کلید **⌘** (**Shuffle**) را فشار دهید.

با هر بار فشار کلید، عملکرد به ترتیب زیر تغییر می کند: پخش تصادفی فولدر ← پخش تصادفی تمام موارد ← خاموش

- پخش تصافی فولدر : تمام فایل های موجود در فولدر حاضر به طور تصادفی پخش می شوند.
- پخش تصافی تمام موارد: تمام فایل ها به طور تصافی پخش می شوند.

تکرار Repeat

برای تکرار فایل یا فولدر حاضر، کلید **↺** (**Repeat**) را فشار دهید.

با هر بار فشار کلید، عملکرد به ترتیب زیر تغییر می کند: تکرار ← تکرار فولدر ← خاموش

- تکرار Repeat : فایل حاضر را تکرار می کند.
- تکرار فولدر Repeat Folder : تمام فایل های درون فولدر حاضر تکرار می شوند.

لیست List

برای نمایش صفحه لیست، کلید (List) را فشار دهید.

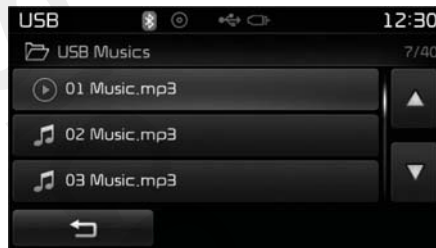

برای جستجو فایل، کلید مدور TUNE را به راست/چپ بچرخانید. پس از نمایش فایل حاضر، برای انتخاب و پخش کلید مدور را فشار دهید.

کپی فایل ها Copy

برای کپی فایل حاضر درموسیقی من My Music، کلید (Copy) را فشار دهید.

*تبادل آوری

انتخاب عملکردهای دیگر، حین انجام عملکردهای کپی، پرسش تاکید لغو کپی را نمایش می دهد. برای لغو گزینه بله "Yes" را انتخاب نمایید.

۱

۲

۳

۴

۵

۶

۷

۸

۹

*یادآوری - استفاده از دستگاه iPod

- iPod علامت تجاری ثبت شده شرکت صنایع تجاری اپل APPLE می باشد.
- برای فعال کردن iPod توسط کلیدهای سیستم صوتی، به کابل اختصاصی iPod نیاز دارید (حین خرید iPod/iPhone) این کابل نیز ارائه می شود.
- در صورت اتصال iPod به خودرو حین پخش iPod، بلافاصله پس از اتصال صدای بلندی به مدت یک تا دو ثانیه به گوش می رسد.
- در صورت امکان، ابتدا iPod را متوقف کرده، سپس به خودرو متصل نمایید.
- در وضعیت ACC ON، از طریق کابل iPod، دستگاه iPod به وسیله سیستم صوتی شارژ می شود.
- هنگام اتصال وسیله صوتی توسط کابل iPod، جک (فیش) را تا انتها به داخل فشار دهید تا مزاحمتی برای تبادل اطلاعات در سیستم صوتی ایجاد نکند.

- در هنگام تنظیم افکت های صدای iPod و سیستم صوتی، افکت های هر دو دستگاه یکدیگر را پوشش داده و برهم تاثیر منفی می گذارند، لذا ممکن است کیفیت صدا را پایین آورده یا خراب کنند. در هنگام تنظیم بلندی صدای سیستم صوتی، عملکرد اکولایزر iPod را غیر فعال (خاموش) کنید. همچنین در هنگام استفاده از اکولایزر iPod، اکولایزر سیستم صوتی را خاموش کنید.
- در هنگام وصل بودن کابل iPod یا دستگاه AUX، باعث تولید پارازیت می شود، هنگامی که از چنین دستگاه هایی استفاده نمی کنید، دستگاه ها را از کابل iPod و دستگاه (AUX) از منبع جدا کنید.
- هنگامیکه کابل iPod و دستگاه AUX به منبع برق وصل می باشند، ممکن است حین پخش کننده های صوتی خارجی در آن ها پارازیت ایجاد شود. در این صورت، قبل از استفاده، اتصال آن ها به منبع برق را جدا نمایید.
- بسته به خصوصیات iPod/iPhone شما ممکن است سیستم فایل ها را به درستی پخش نکرده، آهنگ ها وارد کنید.
- در صورتی که شما از طریق تکنولوژی اتصال بی سیم بلوتوث Bluetooth و USB به خودرو متصل شده است، ممکن است فایل ها به درستی پخش نشوند. در iPhone حالت اتصال پورتنی یا تکنولوژی اتصال بی سیم بلوتوث را به عنوان منبع خروجی انتخاب نمایید.
- بعضی از مدل های دستگاه های iPod ممکن است بدلیل پخش نسخه ای که از پروتکل تبادل اطلاعات تبعیت نکرده، به دلیل عملکرد غیرعادی و نقص به درستی شناسایی نشده و فایل ها قابل پخش نباشند.
- در iPod های Nano نسخه پنجم، زمانی که سطح باتری دستگاه پایین است، iPod ممکن است شناسایی نشود. لطفاً پیش از استفاده iPod را شارژ کنید.
- ترتیب جستجو یا پخش آهنگ های داخل دستگاه iPod می تواند با ترتیب جستجو در سیستم صوتی متفاوت باشد.
- اگر iPod به دلیل مشکل از کار افتاد، iPod را دوباره تنظیم کرده و مجدداً اقدام کنید (برای اطلاع از جزئیات بیشتر کتابچه راهنمای iPod را مطالعه نمایید).
- ممکن است iPod بر اساس نسخه خود با سیستم صوتی هماهنگ نشود. در صورتی که مدیا پیش از شناسایی شدن، جدا شود، سیستم نمی تواند عملکرد پخش قبلی را به درستی از سر گیرد (شارژ iPod شناسایی نمی شود).

وضعیت iPod

صفحه نمایش کلی وضعیت



< در مدل های مجهز به RDS >



1. منبع صوتی
منبع عملکردی حاضر را نمایش می دهد.
2. وضعیت عملکردی
عملکرد حاضر تکرار/پخش تصادفی را نمایش می دهد.
3. شماره آهنگ
شماره آهنگ حاضر / تعداد کل آهنگ ها را نمایش می دهد.
4. اطلاعات آهنگ
اطلاعاتی در مورد آهنگ حاضر را نمایش می دهد.
5. پخش / مکث
حالت پخش / مکث را تغییر می دهد.
6. مدت زمان پخش
مدت زمانی که از پخش آهنگ گذشته را نشان می دهد.

7. پخش تصادفی Shuffle
عملکرد پخش تصادفی را فعال / غیر فعال می کند.
8. تکرار Repeat
عملکرد تکرار را فعال می کند.
9. لیست List
به صفحه نمایش لیست تغییر وضعیت می دهد.

۱

۲

۳

۴

۵

۶

۷

۸

۹

استفاده از وضعیت iPod



پخش / مکث در آهنگ‌های iPod

پس از متصل نمودن iPod، این وضعیت به طور اتوماتیک فعال شده و پخش آهنگ iPod شروع می‌شود.



> در مدل های مجهز به RDS



حین پخش، برای متوقف نمودن آهنگ، کلید  را فشار داده و برای از سرگیری پخش، کلید  را فشار دهید.

*یادآوری

دستگاه‌های iPod که از مقررات (پروتکل) تبادل اطلاعات تبعیت نمی‌کنند، ممکن است توسط سیستم صوتی پشتیبانی نشوند.

تغییر آهنگ

برای حرکت به آهنگ قبلی یا بعدی، کلید  را فشار دهید.

*یادآوری

- فشار دادن کلید ، پس از پخش حداقل ۳ ثانیه از آهنگ، آهنگ حاضر را از ابتدا پخش می‌کند.
- فشار دادن کلید ، پیش از پخش ۳ ثانیه از آهنگ، آهنگ قبلی را پخش می‌کند.
- بسته به نوع iPod ممکن است تفاوت زمان کوچکی وجود داشته باشد.



حرکت سریع به جلو/ عقب در آهنگ

حین پخش، کلید  را فشار داده و نگه دارید (بیش از ۸/۰ ثانیه) تا به سرعت در آهنگ به جلو یا عقب حرکت کنید.

منوی دسته بندی ها

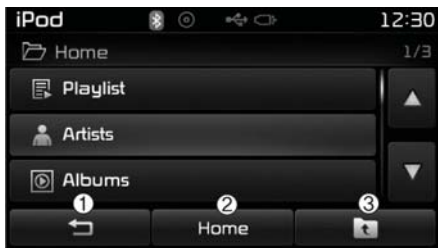
در منوی دسته بندی iPod ، به عملکرد بازگشت ، خانه Home و قبلی  دسترسی دهد.



۱.  صفحه پخش را نمایش می دهد.
۲. Home : به صفحه نمایش دسته بندی ریشه iPod تغییر وضعیت می دهد.
۳.  : به دسته بندی قبلی تغییر وضعیت می دهد.

*یادآوری

هشت دسته بندی شامل لیست پخش Play list ، هنرمندان Artists ، آلبوم ها Albums ، سبک ها Genres ، آهنگ ها Songs ، نوازندگان Composers ، کتاب صوتی Audio books و Podcasts قابل جستجو هستند.

جستجوی دسته بندی ها

برای جستجوی دسته بندی دلخواه، کلید مدور TUNE  را به راست/چپ بچرخانید.

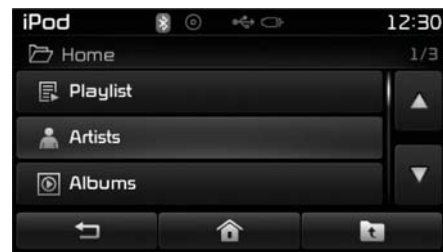

<در مدل های مجهز به RDS>

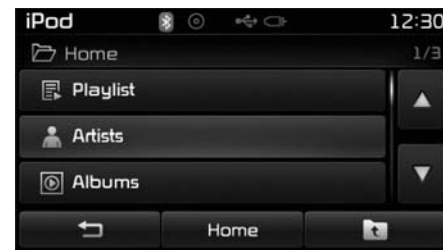

پس از نمایش دسته بندی دلخواه، برای انتخاب و پخش دسته بندی، کلید مدور TUNE  را فشار دهید.

*یادآوری

- در صورتی که حین پخش آهنگ وارد حالت جستجو شوید، آخرین دسته بندی جستجو شده نمایش داده می شود.
- بسته به نوع iPod ممکن است مراحل جستجو با سیستم صوتی متفاوت باشد.

منوی وضعیت iPod

در این منو، به عملکردهای پخش تصادفی Shuffle، تکرار Repeat و لیست دسترسی دارید.



< در مدل های مجهز به RDS >



پخش تصادفی Shuffle

برای پخش فایل به طور تصادفی کلید **Shuffle** (را فشار دهید).

با هر بار فشار کلید، عملکرد به ترتیب زیر تغییر می کند: پخش تصادفی فولدر ← پخش تصادفی تمام موارد ← خاموش

- پخش تصادفی فولدر: تمام فایل های موجود در فولدر حاضر به طور تصادفی پخش می شوند.
- پخش تصادفی تمام موارد: تمام فایل ها به طور تصادفی پخش می شوند.

تکرار Repeat

- برای تکرار آهنگ حاضر کلید **Repeat** (را فشار دهید. برای غیر فعال کردن عملکرد، کلید را مجدداً فشار دهید.
- تکرار: آهنگ حاضر تکرار می شود.

۱
۲
۳
۴
۵
۶
۷
۸
۹

لیست List

برای نمایش صفحه دسته‌بندی، کلید  را فشار دهید. (List)



> در مدل‌های مجهز به RDS <



برای جستجوی دسته‌بندی، کلید مدور TUNE را به راست/چپ بچرخانید. پس از نمایش فایل حاضر، برای انتخاب و پخش کلید مدور را فشار دهید.

وضعیت AUX

استفاده از وضعیت AUX

کلید مدیا **MEDIA** را فشار داده و سپس گزینه AUX را انتخاب نمایید.



می‌توان سیستم صوتی خارجی را برای گوش دادن به موسیقی متصل نمود.

متصل نمودن سیستم صوتی و خارجی پخش‌کننده‌های صوتی خارجی (دوربین فیلمبرداری، VCR و غیره) با استفاده از کابل صحیح قابل پخش هستند.

*یادآوری

- در صورت اتصال سیستم صوتی خارجی از طریق پورت AUX، وضعیت AUX به طور اتوماتیک فعال می‌شود. پس از جدا کردن سیستم AUX، وضعیت صوتی قبلی از سر گرفته می‌شود.
- فقط زمانی که سیستم صوتی خارجی (Com carder, VCR) و غیره) متصل شده باشد می‌توان از وضعیت AUX استفاده نمود.
- بلندی صدای AUX را می‌توان به طور مستقل از دیگر حالات صوتی کنترل نمود.
- متصل کردن جک کانکتور خارجی ترمینال AUX بدون سیستم صوتی خارجی، سیستم صوتی را در حالت AUX قرار می‌دهد، اما صدای خارجی وجود نخواهد داشت. زمانی که سیستم صوتی خارجی را استفاده نمی‌کنید، جک کانکتور را نیز جدا کنید.
- زمانی که سیستم صوتی خارجی از برق جک کانکتور استفاده می‌کند، ممکن است حین پخش، صدا همراه با نویز باشد، در این موارد پیش از استفاده، کابل برق را جدا کنید.
- برای استفاده، کابل AUX را به طور کامل در جک AUX جا بزنید.

وضعیت موسیقی من My Music

صفحه نمایش کلی وضعیت



< در مدل های مجهز به RDS



1. منبع صوتی
منبع عملکردی حاضر را نمایش می دهد.
2. وضعیت عملکردی
عملکرد حاضر تکرار / پخش تصادفی / اسکن را
نمایش می دهد.
3. شماره فایل
شماره فایل حاضر را نمایش می دهد.
4. اطلاعات فایل
اطلاعاتی در مورد فایل حاضر را نمایش می دهد.
5. پخش / مکث
حالت پخش / مکث را تغییر می دهد.
6. مدت زمان پخش
مدت زمانی که از آهنگ گذشته را نشان می دهد.

7. اطلاعات Info
اطلاعات دقیقی در مورد آهنگ حاضر را نمایش
می دهد.
8. پخش تصادفی Shuffle
عملکرد پخش تصادفی را فعال / غیر فعال می کند.
9. تکرار Repeat
عملکرد تکرار را فعال / غیر فعال می کند.
10. حذف Delete
آهنگ حاضر را در موسیقی من My Music حذف
می کند.
11. لیست List
به صفحه نمایش لیست تغییر وضعیت می دهد.

۱

۲

۳

۴

۵

۶

۷

۸

۹

*یادآوری

در صورتی که فایلی در موسیقی من ذخیره نشده باشد، گزینه My Music غیر فعال می شود.

انتخاب فایل از روی لیست List

برای جستجوی فایل مورد نظر، کلید مدور TUNE را به راست/چپ بچرخانید.



<در مدل های مجهز به RDS>

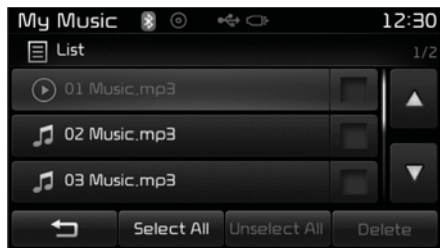

پس از یافتن فایل مورد نظر، برای آغاز پخش، کلید مدور TUNE را فشار دهید.

استفاده از وضعیت موسیقی من My Music

پخش/مکث فایل های موسیقی من My Music

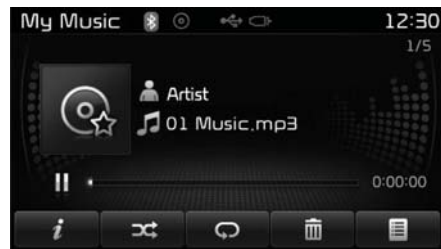

<در مدل های مجهز به RDS>

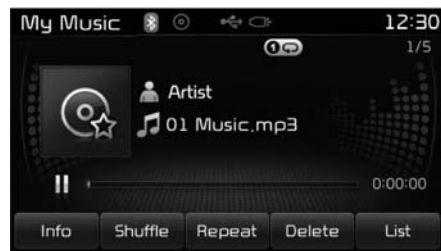

حین پخش، برای متوقف نمودن آهنگ، کلید کلید را فشار داده و برای از سرگیری پخش، کلید را فشار دهید.

تغییر فایل ها

برای حرکت به فایل قبلی یا بعدی کلید را فشار دهید.

*یادآوری

• فشار دادن کلید ، پس از پخش حداقل ۳ ثانیه از فایل، فایل حاضر را از ابتدا پخش می کند.

• فشار دادن کلید ، پیش از پخش ۳ ثانیه از فایل، فایل قبلی را پخش می کند.

حرکت سریع به جلو / عقب در فایل

حین پخش، کلید **SEEK TRACK** را فشار داده و نگه دارید (بیش از ۸/۱۰ ثانیه) تا در فایل به سرعت به سمت جلو یا عقب حرکت کنید.

اسکن Scan

برای پخش ۱۰ ثانیه اول هر کدام از فایل ها، کلید اسکن **SCAN** را فشار دهید. برای خاموش کردن کلید **SCAN** را مجدداً فشار دهید.

برای پخش ۱۰ ثانیه از هر فایل کلید **TA/SCAN** را فشار داده و نگه دارید.

برای خاموش کردن کلید **TA/SCAN** را مجدداً فشار داده و نگه دارید.

منوی وضعیت موسیقی من

در این وضعیت به عملکردهای اطلاعات Info، پخش تصادفی Random، تکرار Repeat، حذف Delete و لیست List دسترسی دارید.

اطلاعات Info

برای نمایش اطلاعات دقیق در مورد فایل حاضر کلید **i** (Info) را فشار دهید.

آپدیت

فقط زمانی اطلاعات عنوان آهنگ، نام هنرمند و آلبوم نمایش داده می شود که این اطلاعات در فایل MP3 وجود داشته باشند و آهنگ برچسب ID3 داشته باشد.

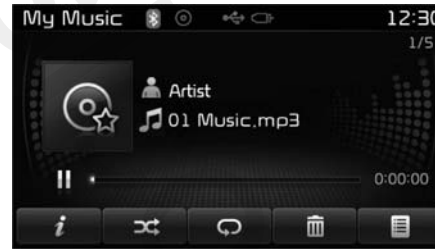

< در مدل های مجهز به RDS >

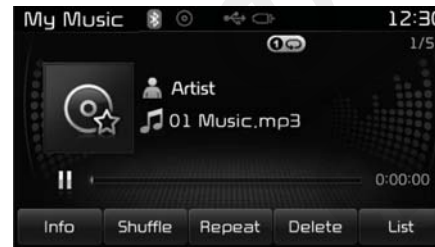

منوی لیست

در منوی لیست، حذف فایل هایی که قبلاً در موسیقی من My Music ذخیره کرده اید امکان پذیر است.



<در مدل های مجهز به RDS>



لیست list

برای نمایش صفحه لیست فایل ها، کلید (List) را فشار دهید.



<در مدل های مجهز به RDS>

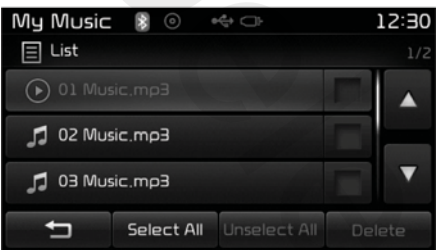

برای جستجوی فایل ها، کلید مدور TUNE را به راست/چپ بچرخانید. پس از نمایش فایل مورد نظر، برای انتخاب و پخش فایل کلید را فشار دهید.

پخش تصادفی Random



برای پخش فایل ها به طور تصادفی، کلید (Shuffle) را فشار دهید. برای لغو عملکرد، کلید را مجدداً فشار دهید.

تکرار Repeat

برای تکرار آهنگ حاضر، کلید (Repeat) را فشار دهید. برای لغو عملکرد تکرار، کلید را مجدداً فشار دهید.

حذف فایل ها

برای حذف فایل حاضر، کلید (Delete) را فشار دهید.

برای انتخاب تمام فایل‌ها، کلید  (Select All) را فشار داده یا فایل‌ها را به طور جداگانه انتخاب نمایید. پس از انتخاب فایل‌ها، عملکردهای (انتخاب هیچ کدام)  (Unselect All) و  (Delete) فعال می‌شوند.

1.  به صفحه نمایش قبلی تغییر وضعیت می‌دهد.
2. Select All : تمام فایل‌ها را انتخاب می‌کند.
3. Unselect All : انتخاب تمام فایل‌ها را لغو می‌کند.
4. Delete : فایل‌های انتخابی را حذف می‌کند.

پس از انتخاب فایلی که می‌خواهید حذف شود، برای حذف فایل انتخابی، کلید  (Delete) را فشار دهید.

*یادآوری

- در صورت خالی بودن حافظه، می‌توان حداکثر ۶/۰۰۰ فایل را ذخیره نمود.
- یک فایل را تنها می‌توان ۱/۰۰۰ بار کپی نمود.
- برای کنترل اطلاعات حافظه، وارد منوی تنظیمات **SETUP** شده،  سپس گزینه [System]  را انتخاب کنید.

*یادآوری - استفاده از وضعیت تکنولوژی

- **صوتی اتصال بی سیم بلوتوث Bluetooth** فقط زمانی می‌توانید از تکنولوژی صوتی اتصال بی سیم بلوتوث استفاده نمایید که تلفن همراه مجهز به بلوتوث به سیستم صوتی متصل شده باشد.
- در صورتی که تلفن همراه مجهز به بلوتوث Bluetooth وضعیت پخش موسیقی را پشتیبانی نکند، نمی‌توان وضعیت تکنولوژی صوتی بلوتوث را فعال نمود.
- در صورتی که تکنولوژی صوتی بلوتوث در حال پخش است، با اتصال تلفن همراه مجهز به بلوتوث، پخش موسیقی نیز متوقف می‌شود.
- در برخی تلفن‌های همراه حرکت در آهنگ‌ها به سمت بالا و پایین حین پخش تکنولوژی صوتی بلوتوث منجر به ایجاد نویز و پارازیت می‌شود.
- در برخی تلفن‌های همراه حالت پخش موسیقی از طریق تکنولوژی صوتی اتصال بی سیم بلوتوث Bluetooth پشتیبانی نمی‌شود.

- حین بازگشت به وضعیت تکنولوژی صوتی بلوتوث پس از پایان تماس، در برخی تلفن‌های همراه، پخش موسیقی به طور اتوماتیک از سر گرفته نمی‌شود.
- برقراری تماس یا پاسخ دادن به تماس حین پخش تکنولوژی صوتی بلوتوث منجر به تداخلات صوتی می‌شود.



*یادآوری

وضعیت تکنولوژی صوتی اتصال بی سیم بلوتوث® Bluetooth (در مدل های مجهز به تکنولوژی اتصال بی سیم بلوتوث Bluetooth)

تغییر فایل ها

استفاده از وضعیت تکنولوژی صوتی اتصال بی سیم بلوتوث Bluetooth

رافشار دهید.

پخش / مکث در وضعیت تکنولوژی صوتی بلوتوث پس از اتصال سیستم مجهز به بلوتوث، این وضعیت به طور اتوماتیک فعال می شود.

تنظیم اتصال

در صورتی که سیستم مجهز به تکنولوژی اتصال بی سیم بلوتوث هنوز متصل نشده است، برای نمایش صفحه اتصال، کلید تنظیمات **SETUP** را فشار داده، سپس گزینه تلفن [Phone] را انتخاب نمایید.

می توانید با استفاده از تلفن همراه مجهز به بلوتوث خود از عملکردهای همگام سازی اتصال / جداسازی و حذف استفاده نمایید.



حین پخش، برای متوقف نمودن آهنگ، کلید **▶ ||**

رافشار داده و برای از سرگیری پخش، کلید **▶ ||**

رافشار دهید.

*یادآوری

• در صورتی که وضعیت تکنولوژی صوتی بلوتوث به درستی عمل نمی کند، خاموش نبودن عملکرد را به روش زیر کنترل نمایید، کلید تنظیمات **SETUP** را فشار داده، سپس گزینه تلفن [Phone] پخش موسیقی [Audio streaming] را انتخاب کنید. در صورتی که عملکرد غیر فعال شده است، برگشته و دوباره امتحان کنید.

• در صورتی که پس از برگشتن به وضعیت تکنولوژی صوتی بلوتوث، هنوز موسیقی از تلفن همراه شما پخش نمی شود. یکبار فشار دادن دکمه پخش ممکن است پخش را فعال کند. پس از بازگشت به وضعیت تکنولوژی صوتی بلوتوث پخش موسیقی، پخش موسیقی را کنترل نمایید.



برای حرکت به فایل قبلی یا بعدی کلید

رافشار دهید.

تکنولوژی اتصال بی سیم بلوتوث (در مدل های مجهز به RDS و تکنولوژی اتصال بی سیم بلوتوث[®] Bluetooth)

استفاده از هندزفری اتصال بی سیم بلوتوث.

- تکنولوژی اتصال بی سیم بلوتوث به تکنولوژی شبکه ای بی سیم اتصال کوتاه اشاره دارد که از فرکانس 2.45GHZ برای اتصال به دستگاه های مختلف در فاصله خاص استفاده می کند.
- این تکنولوژی که توسط کامپیوترها، تجهیزات خارجی، تلفن های همراه مجهز به بلوتوث، PDAها ، تجهیزات الکترونیکی مختلف ، محیط های اتوماتیک، پشتیبانی می شود، امکان انتقال اطلاعات با سرعت بالا و بدون اتصال کابل را فراهم می آورد.

- هندزفری مجهز به تکنولوژی اتصال بی سیم بلوتوث به دستگاهی اشاره داده که به راحتی برای کاربرامکان برقراری تماس از طریق سیستم صوتی فراهم می آورد.

هشدار

- تکنولوژی بی سیم بلوتوث هندزفری عملکردی است که رانندگی ایمن را برای رانندگان ممکن می سازد. اتصال تلفن همراه مجهز به بلوتوث به سیستم صوتی خودرو، امکان برقراری تماس، پاسخ دادن به تماس و استفاده از تلفن همراه را ممکن می سازد. پیش از استفاده از تکنولوژی بلوتوث، ابتدا محتویات این کتابچه راهنما را به دقت مطالعه نمایید.
- استفاده مکرر از کلیدها و عملکردها ممکن است منجر به پرت شدن حواس راننده و در نتیجه تصادف شود.
- حین رانندگی با کلیدها و عملکردها بیش از حد کار نکرده و حواس خود را معطوف رانندگی نمایید.
- نگاه کردن طولانی مدت به صفحه نمایش بسیار خطرناک بوده و منجر به تصادف می شود. حین رانندگی، فقط به مدت کوتاه به صفحه نمایش نگاه کنید.

*یادآوری - استفاده از تلفن همراه مجهز به

تکنولوژی اتصال بی سیم Bluetooth

• پیش از اتصال سیستم صوتی خودرو به تلفن همراه از پشتیبانی عملکردها در تلفن همراه مجهز به بلوتوث خود اطمینان حاصل نمایید.
• حتی در صورتی که تلفن همراه مجهز به بلوتوث از عملکردها پشتیبانی می‌کند، در صورتی که تلفن همراه در حالت مخفی از دیگر دستگاه قرار داشته یا بلوتوث تلفن همراه خاموش باشد، حین انجام عملکرد جستجو، یافت نمی‌شود.
پیش از انجام عملکرد جستجوی اتصال در سیستم صوتی خودرو، حالت مخفی را غیر فعال کرده یا بلوتوث را روشن کنید.

• اگر تمایلی به اتصال اتوماتیک تلفن همراه مجهز به بلوتوث خود ندارید، مراحل زیر را انجام دهید.:

۱. عملکرد بلوتوث تلفن همراه خود را غیر فعال نمایید.

- برای اطلاع از جزئیات بیشتر در مورد تکنولوژی تلفن همراه خود، کتابچه راهنمای تلفن همراه را مطالعه نمایید.

۲. تکنولوژی بلوتوث را در سیستم صوتی خودرو خاموش نمایید.

- برای خاموش نمودن تکنولوژی بی سیم بلوتوث در سیستم صوتی خودرو، کلید تنظیمات **SETUP** را فشار داده، سپس **گزینه** تلفن [Phone] و خاموش نمودن [Turn off] را انتخاب کنید.

• حین اتصال تلفن همراه به سیستم صوتی، خودروی خود را پارک نمایید.

• در برخی تلفن های همراه مجهز به بلوتوث، تکنولوژی بلوتوث به طور متناوب خاموش می‌شود. موارد زیر را دنبال نموده و دوباره اقدام نمایید.

۱. عملکرد بلوتوث را در تلفن همراه خاموش و روشن نموده و مجدداً اقدام نمایید.

۲. تلفن همراه را خاموش و روشن نموده و مجدداً اقدام نمایید.

۳. باتری تلفن را خارج کرده، تلفن را روشن کنید و مجدداً اقدام نمایید.

۴. سیستم صوتی را خاموش و روشن کرده و مجدداً اقدام نمایید.

۵. تمام تجهیزات همگام شده را حذف کرده و همگام سازی نموده و مجدداً اقدام نمایید.

• بلندی و کیفیت صدای تماس هندزفری بسته به نوع تلفن همراه ممکن است متفاوت باشد.

- عملکردهایی که توسط تکنولوژی اتصال بی سیم بلوتوث خودرو پشتیبانی می شوند، به شرح زیر می باشد. برخی عملکردها بسته به تلفن همراه شما پشتیبانی نمی شوند.
 - پاسخ دادن و برقراری تماس های هندزفری
 - کار با منو حین تماس (انتقال تماس به تلفن (تماس خصوصی)، قرار دادن تماس در حالت انتظار، تنظیم صدای خروجی)
 - دانلود نمودن سابقه تماس ها
 - دانلود کردن دفترچه تلفن همراه
 - دانلود اتوماتیک دفترچه تلفن / سابقه تماس ها
 - اتصال اتوماتیک سیستم مجهز به تکنولوژی بلوتوث به سیستم صوتی مجهز به تکنولوژی بلوتوث.
 - حداکثر پنج سیستم مجهز به تکنولوژی بلوتوث را می توان با سیستم صوتی خودرو همگام نمود.
 - فقط یک سیستم مجهز به بلوتوث را می توان هم زمان به سیستم صوتی متصل نمود.

- حین اتصال یک سیستم مجهز به بلوتوث، نمی توان دیگر تجهیزات را با بلوتوث سیستم صوتی همگام نمود.
- زمانی که سیستم بلوتوث در حال اتصال است، نمی توان عملکرد اتصال را غیر فعال نمود.
- تنها عملکردهای مرتبط با تکنولوژی صوتی بلوتوث و تکنولوژی هندزفری در این سیستم عمل می کند.
- عملکرد عادی فقط در دستگاه هایی امکان پذیر است که از عملکردهای صوتی و هندزفری پشتیبانی می کنند. همانند تلفن های همراهی که به تکنولوژی بی سیم بلوتوث مجهز هستند یا سیستم صوتی که به تکنولوژی بی سیم بلوتوث مجهز باشد.
- تنها یکی از عملکردهای هندزفری بلوتوث یا تکنولوژی صوتی بلوتوث همزمان عمل می کنند. (حین پخش موسیقی از طریق تکنولوژی صوتی بلوتوث با ورود به صفحه تلفن، پخش موسیقی متوقف می شود).
- در صورتی که اتصال دستگاه مجهز به بلوتوث به دلیلی همانند خارج از دسترس بودن، خاموش کردن دستگاه، خطا در برقراری ارتباط و غیره قطع شد، سیستم صوتی خودرو به طور اتوماتیک، دستگاه مجهز به بلوتوث را جستجو کرده و با آن ارتباط برقرار می کند.
- قرار دادن سیستم صوتی در محیط الکترومغناطیسی منجر به پارازیت و تداخلات صوتی می گردد.

۱

۲

۳

۴

۵

۶

۷

۸

۹



1. وسیله Device : حین جستجو به دنبال دستگاه مجهز به بلوتوث، نام دستگاه در صفحه نمایش داده می شود.

2. رمز عبور Passkey : برای همگام سازی از رمز عبور استفاده می شود.

3. از طریق دستگاه مجهز به بلوتوث خود (به طور مثال تلفن همراه) جستجو کرده و سیستم صوتی خودرو را انتخاب نمایید.

4. پس از چند دقیقه، صفحه ای نمایش داده می شود که وارد کردن رمز عبور را از شما می خواهد. در اینجا، رمز عبور " 0000 " را وارد کنید تا دستگاه مجهز به بلوتوث شما به سیستم صوتی متصل شود.

استفاده از کلید **PHONE** / کلید  از کلیدهای روی غربلیک فرمان برای همگام سازی زمانی که هیچ دستگاهی قبلاً همگام نشده است.

1. کلید تلفن **PHONE** یا کلید  از کلیدهای روی غربلیک فرمان را فشار دهید. صفحه نمایش زیر به نمایش در می آید.

2. برای ورود به صفحه همگام سازی تلفن، کلید **OK** را فشار دهید.



همگام سازی (ثبت) سیستم مجهز به تکنولوژی اتصال بی سیم بلوتوث Bluetooth

همگام سازی تکنولوژی اتصال بی سیم بلوتوث Bluetooth چیست ؟

همگام سازی به فرایند هماهنگ سازی تلفن همراه یا دستگاه مجهز به بلوتوث با خودرو برای اتصال اشاره دارد. برای اتصال و استفاده از عملکرهای تکنولوژی بلوتوث، همگام سازی (ثبت) ضروری است.

۵. پس از کامل شدن همگام سازی، صفحه زیر به نمایش در می آید.



*یادآوری

• در صورتی که دستگاه های مجهز به بلوتوث همگام شده باشند، اما هیچ کدام در حال حاضر متصل نباشند، فشار دادن کلید تلفن **PHONE** یا کلید  از کلیدهای روی غربیلک فرمان، صفحه زیر را نمایش می دهد. برای همگام ساختن دستگاه جدید گزینه همگام سازی [Pair] یا برای اتصال دستگاهی که قبلاً همگام شده گزینه اتصال [Connect] را فشار دهید.

همگام سازی از طریق تنظیمات تلفن [PHONE]

کلید تنظیمات **SETUP** را فشار داده، سپس گزینه تلفن [PHONE] ◀ گزینه همگام سازی تلفن [Pair Phone] را فشار داده و کلید مدور TUNE  را برای انتخاب فشار دهید.

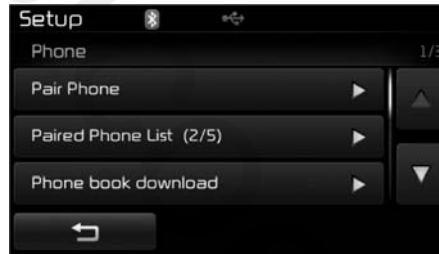

مراحل بعدی مشابه مراحل توضیحی در مبحث "زمانی که هیچ دستگاهی قبلاً همگام نشده است" می باشد.

*یادآوری

- عملکرد همگام سازی تلفن حدود یک دقیقه طول می کشد. در صورتی که در این مدت زمان، دستگاهی همگام نشود، عملکرد همگام سازی لغو می شود. در صورتی که فرایند همگام سازی متوقف شود، باید همگام سازی را از ابتدا آغاز نمایید.
- به طور کلی، اکثر دستگاه های مجهز به تکنولوژی بلوتوث پس از همگام سازی به طور اتوماتیک متصل می شوند. با این وجود برخی دستگاه ها نیازمند تایید جداگانه برای اتصال هستند. اتصال را در تلفن همراه همراه مجهز به بلوتوث خود کنترل نمایید.
- لیست دستگاه های مجهز به بلوتوث همگام شده را می توان از طریق کلید تنظیمات **SETUP** ◀ سپس انتخاب گزینه تلفن [PHONE] ◀ لیست تلفن های همگام شده [Paired Phone List] ، مشاهده نمود.

از لیست تلفن های همگام شده، دستگاهی که می خواهد متصل شود را انتخاب نموده و گزینه را فشار دهید.



اتصال یک دستگاه

کلید تنظیمات **SETUP** را فشار داده و سپس گزینه تلفن [Phone] را انتخاب کنید. لیست تلفن های همگام شده [Paired Phone List] را انتخاب کنید.



1. تلفن متصل شده Connected Phone : دستگاهی که در حال حاضر متصل است.
2. تلفن همگام شده Paired Phone : دستگاهی که همگام شده، اما متصل نشده است.

۱

۲

۳

۴

۵

۶

۷

۸

۹

تغییر اولویت بندی

اولویت بندی چیست؟

می توان حداکثر پنج دستگاه مجهز به تکنولوژی بی سیم بلوتوث را به سیستم صوتی خودرو متصل نمود. در نتیجه عملکرد تغییر اولویت "Priority Change" برای قرار دادن اولویت اتصال تلفن های همگام شده بکار می رود. با این وجود، آخرین تلفنی که متصل شده همیشه دارای بیشترین اولویت است.

کلید تنظیمات **SETUP** را فشار داده، سپس گزینه تلفن [Phone] ◀ گزینه لیست تلفن های همگام شده [Paired Phone List] را انتخاب نمایید.

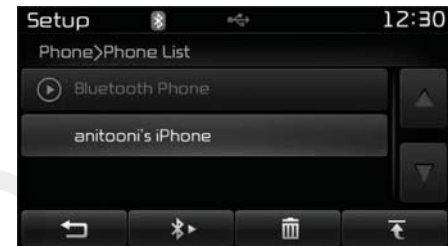

از لیست تلفن های همگام شده، تلفنی که می خواهید در بیشترین اولویت قرار گیرد را انتخاب نموده، سپس گزینه **↶** را فشار دهید. دستگاه انتخابی در بالاترین اولویت قرار می گیرد.



*یادآوری

زمانی که دستگاهی در حاضر متصل شده، حتی اگر اولویت را به دستگاه دیگری بدهید، تلفنی که در حال حاضر متصل است، در بیشترین اولویت قرار می گیرد.

جدا کردن یک دستگاه

کلید تنظیمات **SETUP** را فشار داده، سپس گزینه تلفن [Phone] ◀ لیست تلفن های همگام شده [Paired Phone List] را انتخاب کنید.



از لیست تلفن های همگام شده، دستگاهی که در حال حاضر متصل است را انتخاب کرده و سپس گزینه ***0** را فشار دهید.

۱

۲

۳

۴

۵

۶

۷

۸

۹

حذف یک دستگاه

کلید تنظیمات **SETUP** را فشار داده و سپس گزینه تلفن [Phone] را انتخاب کنید. گزینه لیست تلفن های همگام شده [Paired Phone List] را انتخاب نمایید.



از لیست تلفن های همگام شده، دستگاهی که می خواهید را انتخاب نموده و گزینه **☒** را فشار دهید.

*یادآوری

- حین حذف دستگاهی که در حال حاضر متصل است، برای حذف، دستگاه به طور اتوماتیک جدا می شود.
- اگر دستگاه مجهز به بلوتوث همگام شده ای حذف شود، اطلاعات سابقه تماس ها و دفترچه تلفن نیز حذف می شود.
- برای استفاده مجدد از دستگاه حذف شده، باید دوباره دستگاه را همگام سازی نمایید.

استفاده از تکنولوژی اتصال بی سیم بلوتوث

Bluetooth

صفحه نمایش منوی تلفن

منوهای تلفن

زمانی که دستگاه مجهز به بلوتوث متصل شده است، برای نمایش صفحه منوی تلفن، کلید تلفن **PHONE** را فشار دهید.



1. شماره گرفتن Dial Number : صفحه شماره گرفتن را نشان می دهد که می توان برای تماس شماره گرفت.
2. سابقه تماس ها Call History: صفحه لیست سابقه تماس ها را نشان می دهد.

3. دفترچه تلفن Phone Book: صفحه لیست دفترچه تلفن را نمایش می دهد.
4. تنظیمات Setup: تنظیمات مرتبط با تلفن را نمایش می دهد.

*یادآوری

- در صورتی که گزینه سابقه تماس ها [Call History] را فشار دهید، اما اطلاعاتی در این گزینه وجود نداشته باشد، پیغامی نمایش داده می شود که دانلود اطلاعات سابق تماس ها را از شما سوال می کند.
- در صورتی که گزینه دفترچه تلفن [Phone Book] را فشار دهید، اما اطلاعاتی در این گزینه وجود نداشته باشد، پیغامی نمایش داده می شود که دانلود اطلاعات دفترچه تلفن را از شما سوال می کند.
- در برخی تلفن های همراه این گزینه پشتیبانی نمی شود، برای اطلاع از جزئیات بیشتر در مورد پشتیبانی از دانلود، کتابچه راهنمای تلفن همراه خود را مطالعه نمایید.

برقراری تماس از طریق شماره گرفتن گزینه **PHONE** را فشار داده و سپس گزینه شماره گیری [Dial Number] را فشار دهید.



1. صفحه وارد کردن شماره : برای وارد نمودن شماره به کار می رود.
2. تماس : در صورتی که شماره وارد شود، تماس با شماره برقرار می شود، در صورت وارد نشدن شماره با فشار این گزینه، وارد سابقه تماس ها شوید.
3. خاتمه : شماره وارد شده را حذف می کند.
4. حذف Delete : شماره وارد شده را رقم به رقم پاک می کند.

پاسخ دادن به تماس ها

پاسخ دادن به تماس

حین پاسخ دادن به تماس با دستگاه مجهز به تکنولوژی بلوتوث، صفحه نمایش زیر پدیدار می شود.

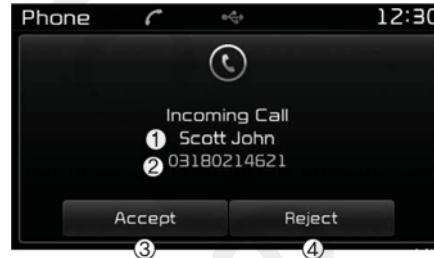

1. تماس گیرنده : در صورتی که نام تماس گیرنده در دفترچه تلفن ذخیره شده باشد، نام او نمایش داده می شود.
2. شماره تماس گیرنده : شماره تماس گیرنده را نمایش می دهد.
3. قبول تماس Accept: تماس ورودی را قبول می کند.
4. رد تماس Reject : تماس ورودی را رد می کند.

*یادآوری

- زمانی که صفحه تماس ورودی نمایش داده می شود، بیشتر عملکردهای صوتی Audio و تنظیمات SETUP عمل نخواهد کرد. فقط بلندی صدای تماس را می توان مورد استفاده قرار داد.
- در برخی تلفن های همراه، شماره تلفن به درستی نمایش داده نمی شود.
- زمانی که با تلفن همراه به تماس پاسخ می دهید، حالت تماس به طور اتوماتیک در وضعیت تماس خصوصی قرار می گیرد.



*یادآوری

- لیست سابقه تماس ها، ۳۰ تماس خروجی، ورودی و تماس بی پاسخ را نمایش می دهد.
- با دانلود سابقه تماس ها، لیست سابقه تماس هایی که قبلاً ذخیره شده حذف می شود.
- تماس های ورودی با ID مخفی شده تماس گیرنده در لیست سابقه تماس ها نمایش داده نمی شود.
- دفترچه تلفنی که قبلاً ذخیره شده، پس از جداسازی و اتصال مجدد تلفن همراه باقی می ماند.
- عملکرد دانلود در برخی تلفن های همراه پشتیبانی نمی شود. برای کنترل پشتیبانی از عملکرد دانلود، کتابچه راهنمای دستگاه را مطالعه نمایید.

سابقه تماس

گزینه **PHONE** را فشار داده، ◀ سپس گزینه سابقه تماس [Call History] را انتخاب کنید.



لیست تماس های ورودی، خروجی و بی پاسخ نمایش داده می شود.
برای دانلود نمودن سابقه تماس ها، گزینه دانلود [Download] را فشار دهید.

1. سابقه تماس Call History
- تماس های اخیر (سابقه تماس) را نمایش می دهد.
- با انتخاب تماس، می توانید تماس برقرار کنید.
2. دانلود Download : کل سابقه تماس های اخیر را دانلود می کند.

حین تماس هندزفری



1. تماس گیرنده : در صورتی که نام تماس گیرنده در دفترچه تلفن ذخیره شده باشد، نام او نمایش داده می شود.
2. شماره تماس گیرنده : شماره تماس گیرنده را نمایش می دهد.
3. مدت زمان تماس : مدت زمان برقراری تماس را نمایش می دهد.
4. خاتمه : تماس را پایان می دهد.
5. خصوصی Private : تماس را در حالت خصوصی قرار می دهد.
6. صدای خروجی Out Vol : صدای مکالمه شنیده شده توسط طرف دیگر خط را تنظیم می کند.
7. بی صدا: میکروفون را روشن / خاموش می کند.

*یادآوری

در صورتی که میکروفون خاموش شده باشد، طرف دیگر خط صدای شما را نمی شنود.

دفترچه تلفن

گزینه تلفن **PHONE** را فشار داده، ◀ سپس گزینه دفترچه تلفن Phone Book را انتخاب نمایید.



لیست ذخیره شده در تلفن نمایش داده می شود. برای دانلود نمودن دفترچه تلفن، گزینه دانلود [Download] را انتخاب نمایید.

1. لیست تماس ها:

- اطلاعات دانلود شده دفترچه تلفن را نمایش می دهد.

- با انتخاب تماس، می توانید تماس برقرار کنید.

2. دانلود Download: دفترچه تلفن را دانلود می کند.

*یادآوری

- حداکثر ۱۰۰۰ مورد اطلاعات دفترچه تلفن را می توان در دفترچه تلفن خودرو ذخیره نمود.
- با دانلود نمودن دفترچه تلفن جدید، دفترچه تلفن قبلی حذف می شود.
- در صورتی که عملکرد دانلود در تکنولوژی بلوتوث غیر فعال شده باشد، عملکرد دانلود امکان پذیر نیست. همچنین، برخی تجهیزات نیازمند تاکید برای انجام دانلود هستند. در صورتی که عملکرد دانلود به طور عادی انجام نمی شود، تنظیمات دستگاه مجهز به بلوتوث یا وضعیت صفحه نمایش را کنترل نمایید.
- اطلاعات مشخصات تماس گیرنده (نام) در شماره های ذخیره نشده، نمایش داده نمی شود.
- در برخی تلفن های همراه عملکرد دانلود پشتیبانی نمی شود. پشتیبانی یا عدم پشتیبانی عملکرد دانلود را دستگاه مجهز به بلوتوث خود کنترل نمایید.

۱

۲

۳

۴

۵

۶

۷

۸

۹



1. وسیله Device : حین جستجو به دنبال دستگاه مجهز به بلوتوث، نام دستگاه در صفحه نمایش داده می شود.
2. رمز عبور Passkey : برای همگام سازی از رمز عبور استفاده می شود.
3. از طریق دستگاه مجهز به بلوتوث خود (به طور مثال تلفن همراه) جستجو کرده و سیستم صوتی خودرو را انتخاب نمایید.
4. پس از چند دقیقه، صفحه ای نمایش داده می شود که وارد کردن رمز عبور را از شما می خواهد. در اینجا، رمز عبور "0000" را وارد کنید تا دستگاه مجهز به بلوتوث شما به سیستم صوتی متصل شود.
5. پس از کامل شدن همگام سازی، صفحه زیر به نمایش در می آید.

استفاده از کلید **PHONE** /  از کلیدهای روی غربلیک فرمان برای همگام سازی هیچ دستگاهی قبلاً همگام نشده است.

1. کلید تلفن **PHONE** یا کلید  از کلیدهای روی غربلیک فرمان را فشار دهید. صفحه نمایش زیر به نمایش در می آید.
2. برای ورود به صفحه همگام سازی تلفن، کلید **OK** را فشار دهید.



تکنولوژی اتصال بی سیم بلوتوث Bluetooth (در مدل های مجهز به تکنولوژی اتصال بی سیم بلوتوث Bluetooth)

همگام سازی (ثبت) سیستم مجهز به تکنولوژی اتصال بی سیم بلوتوث Bluetooth همگام سازی تکنولوژی اتصال بی سیم بلوتوث Bluetooth چیست؟ همگام سازی به فرایند هماهنگ سازی تلفن همراه یا دستگاه مجهز به بلوتوث با خودرو برای اتصال اشاره دارد. برای اتصال و استفاده از عملکرهای تکنولوژی بلوتوث، همگام سازی (ثبت) ضروری است.

*یادآوری

- عملکرد همگام‌سازی تلفن حدود یک دقیقه طول می‌کشد. در صورتی که در این مدت زمان، دستگاهی همگام نشود، عملکرد همگام‌سازی لغو می‌شود. در صورتی که فرآیند همگام‌سازی متوقف شود، باید همگام‌سازی را از ابتدا آغاز نمایید.
- به طور کلی، اکثر دستگاه‌های مجهز به تکنولوژی بلوتوث پس از همگام‌سازی به طور اتوماتیک متصل می‌شوند. با این وجود برخی دستگاه‌ها نیازمند تایید جداگانه برای اتصال هستند. اتصال را در تلفن همراه مجهز به بلوتوث خود کنترل نمایید.
- لیست دستگاه‌های مجهز به بلوتوث همگام شده را می‌توان از طریق کلید تنظیمات **SETUP** ◀ سپس انتخاب گزینه تلفن [PHONE] ◀ لیست تلفن‌های همگام شده [List Pair Phone] را مشاهده نمود.

همگام‌سازی از طریق تنظیمات تلفن [PHONE]

کلید تنظیمات **SETUP** را فشار داده، ◀ سپس گزینه تلفن [PHONE] ◀ گزینه همگام‌سازی تلفن [Pair Phone] را فشار داده و کلید مرور TUNE را برای انتخاب فشار دهید.

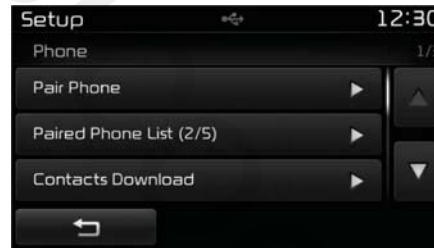

مراحل بعدی مشابه مراحل توضیحی در مبحث “ زمانی که هیچ دستگاهی قبلاً همگام نشده است” می‌باشد.



*یادآوری

در صورتی که دستگاه‌های مجهز به بلوتوث همگام شده باشند، اما هیچ کدام در حال حاضر متصل نباشند، فشار دادن کلید تلفن **PHONE** یا کلید ◀ از کلیدهای روی غربیلک فرمان، صفحه زیر را نمایش می‌دهد. برای همگام‌سازی [Pair] یا برای اتصال دستگاهی که قبلاً همگام شده، گزینه اتصال [Connect] را فشار دهید.

۱

۲

۳

۴

۵

۶

۷

۸

۹

اتصال یک دستگاه

کلید تنظیمات **SETUP** را فشار داده و ◀ سپس گزینه تلفن [Phone] ◀ لیست تلفن های همگام شده [Paired Phone List] را انتخاب کنید.

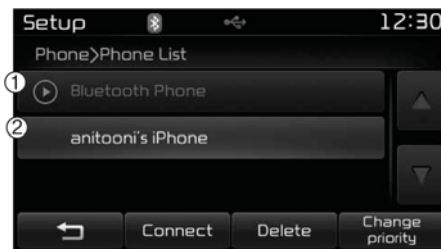

1. تلفن متصل شده Connected Phone دستگاهی که در حال حاضر متصل است.
2. تلفن همگام شده Paired Phone : دستگاهی که همگام شده، اما متصل نشده است.

تغییر اولویت بندی

از لیست تلفن های همگام شده، دستگاهی که می خواهید متصل شود را انتخاب نموده و گزینه **Connect** را فشار دهید.



اولویت بندی چیست؟

می توان حداکثر پنج دستگاه مجهزه تکنولوژی بی سیم بلوتوث را به سیستم صوتی خودرو متصل نمود. در نتیجه عملکرد تغییر اولویت "Priority Change" برای قرار دادن اولویت اتصال تلفن های همگام شده بکار می رود. با این وجود، آخرین تلفنی که متصل شده همیشه دارای بیشترین اولویت است.

کلید تنظیمات **SETUP** را فشار داه، ◀ سپس گزینه تلفن [Phone] ◀ گزینه لیست تلفن های همگام شده [Paired Phone List] را انتخاب نمایید.



جدا کردن یک دستگاه

حذف یک دستگاه

از لیست تلفن های همگام شده، تلفنی که می‌خواهید در بیشترین اولویت قرار گیرد را انتخاب نموده، سپس گزینه **Change priority** را انتخاب نمایید. تلفن انتخابی در بالاترین اولویت قرار می‌گیرد.

کلید تنظیمات **SETUP** را فشار داده، سپس گزینه تلفن [Phone] را انتخاب کنید. گزینه لیست تلفن های همگام شده [Paired Phone List] را انتخاب نمایید.

کلید تنظیمات **SETUP** را فشار داده، سپس گزینه تلفن [Phone] را انتخاب کنید. لیست تلفن های همگام شده [Paired Phone List] را انتخاب کنید.

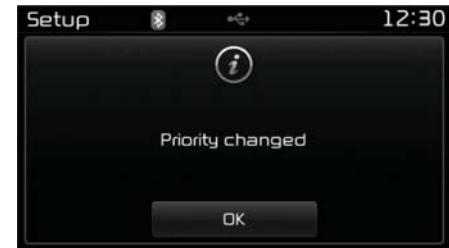

از لیست تلفن های همگام شده، دستگاهی که می‌خواهید را انتخاب نموده و گزینه **Delete** را فشار دهید.

از لیست تلفن های همگام شده، دستگاهی که در حال حاضر متصل است را انتخاب کرده و سپس گزینه **Disconnect** را فشار دهید.

*یادآوری

زمانی که دستگاهی در حال متصل شده، حتی اگر اولویت را به دستگاه بیشتری بدهید، تلفنی که در حال حاضر متصل است، در بیشترین اولویت قرار می‌گیرد.

۱

۲

۳

۴

۵

۶

۷

۸

۹

*یادآوری

- حین حذف، دستگاهی که در حال حاضر متصل است، برای حذف دستگاه به طور اتوماتیک جدا می شود.
- اگر دستگاه مجهز به بلوتوث همگام شده‌ای حذف شود، اطلاعات سابقه تماس ها و دفترچه تلفن نیز حذف می شود.
- برای استفاده مجدد از دستگاه حذف شده، باید دوباره دستگاه را همگام سازی نمایید.

استفاده از تکنولوژی اتصال بی سیم بلوتوث

Bluetooth

صفحه نمایش منوی تلفن

منوهای تلفن

زمانی که دستگاه مجهز به بلوتوث متصل شده است، برای نمایش صفحه منوی تلفن، کلید تلفن **PHONE** را فشار دهید.



1. شماره گرفتن Dial Number : صفحه شماره گرفتن را نشان می دهد که می توان برای تماس شماره گرفت.

2. سابقه تماس ها Call History: صفحه لیست سابقه تماس ها را نشان می دهد.

3. دفترچه تلفن Phone Book: صفحه لیست دفترچه تلفن را نمایش می دهد.
4. تنظیمات Setup: تنظیمات مرتبط با تلفن را نمایش می دهد.

*یادآوری

• در صورتی که گزینه سابقه تماس ها [Call History] را فشار دهید، اما اطلاعاتی در این گزینه وجود نداشته باشد، پیغامی نمایش داده می شود که دانلود اطلاعات سابق تماس ها را از شما سوال می کند.

• در صورتی که گزینه دفترچه تلفن [Contacts] را فشار دهید، اما اطلاعاتی در این گزینه وجود نداشته باشد، پیغامی نمایش داده می شود که دانلود اطلاعات دفترچه تلفن را از شما سوال می کند.

• در برخی تلفن های همراه این گزینه پشتیبانی نمی شود، برای اطلاع از جزئیات بیشتر در مورد پشتیبانی از دانلود، کتابچه راهنمای تلفن همراه خود را مطالعه نمایید.

*یادآوری

- زمانی که صفحه تماس ورودی نمایش داده می‌شود، بیشتر عملکردهای صوتی Audio و تنظیمات SETUP عمل نخواهد کرد. فقط بلندی صدای تماس را می‌توان مورد استفاده قرار داد.
- در برخی تلفن‌های همراه، شماره تلفن به درستی نمایش داده نمی‌شود.
- زمانی که با تلفن همراه به تماس پاسخ می‌دهد، حالت تماس به طور اتوماتیک در وضعیت تماس خصوصی قرار می‌گیرد.

پاسخ دادن به تماس‌ها

پاسخ دادن به تماس

حین پاسخ دادن به تماس با دستگاه مجهز به تکنولوژی بلوتوث، صفحه نمایش زیر پدیدار می‌شود.

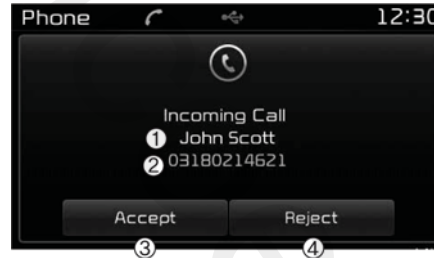

1. تماس گیرنده: در صورتی که نام تماس گیرنده در دفترچه تلفن ذخیره شده باشد، نام او نمایش داده می‌شود.
2. شماره تماس گیرنده: شماره تماس گیرنده را نمایش می‌دهد.
3. قبول تماس Accept: تماس ورودی را قبول می‌کند.
4. رد تماس Reject: تماس ورودی را رد می‌کند.

برقراری تماس از طریق شماره گرفتن

گزینه **PHONE** را فشار داده و سپس گزینه شماره گیری [Dial Number] را فشار دهید.



1. صفحه وارد کردن شماره: برای وارد نمودن شماره به کار می‌رود.
2. تماس: در صورتی که شماره وارد شود، تماس با شماره برقرار می‌شود، در صورت وارد نشدن شماره با فشار این گزینه وارد سابقه تماس‌ها شوید.
3. خاتمه: شماره وارد شده را حذف می‌کند.
4. حذف: شماره وارد شده را رقم به رقم پاک می‌کند.

۱

۲

۳

۴

۵

۶

۷

۸

۹

دفترچه تلفن

گزینه تلفن **PHONE** را فشار داده و سپس گزینه [Contacts] را انتخاب نمایید.

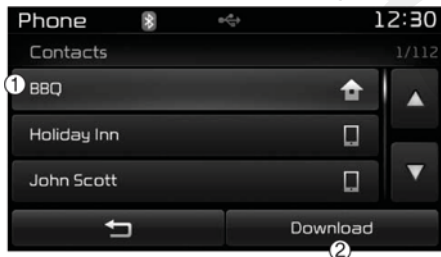

سابقه تماس

گزینه **PHONE** را فشار داده، گزینه **PHONE** را فشار داده، سپس گزینه سابقه تماس [Call History] را انتخاب کنید.

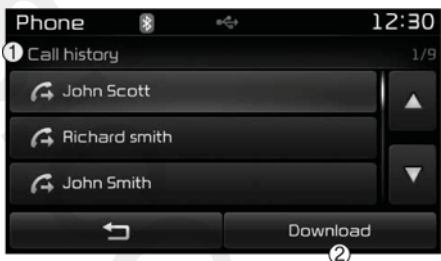

حین تماس هندزفری



1. تماس گیرنده : در صورتی که نام تماس گیرنده در دفترچه تلفن ذخیره شده باشد، نام او نمایش داده می شود.
2. شماره تماس گیرنده : شماره تماس گیرنده را نمایش می دهد.
3. مدت زمان تماس : مدت زمان برقراری تماس را نمایش می دهد.
4. خاتمه : تماس را پایان می دهد.
5. خصوصی Private : تماس را در حالت خصوصی قرار می دهد.
6. صدای خروجی Out Vol : صدای مکالمه شنیده شده توسط طرف دیگر را تنظیم می کند.
7. بی صدا: میکروفون را روشن / خاموش می کند.

*یادآوری

در صورتی که میکروفون خاموش شده باشد، طرف دیگر خط صدای شمار نمی شنود.

لیست دفترچه تلفن ذخیره شده نمایش داده می شود. برای دانلود سابقه تماس ها، گزینه دانلود **Download** را فشار دهید.

لیست تماس های ورودی، خروجی و بی پاسخ نمایش داده می شود. برای دانلود نمودن سابقه تماس ها، گزینه دانلود **Download** را فشار دهید.

1. لیست تماس ها:

- لیست تماس های دانلود شده را نمایش می دهد.
- با انتخاب، تماس می گیرد.

2. دانلود **Download** : تماس لیست تماس ها را دانلود می کند.

1. سابقه تماس Call History

- تماس های اخیر (سابقه تماس) را نمایش می دهد.
- با انتخاب تماس، می توانید تماس برقرار کنید.
- 2. دانلود **Download** : کل سابقه تماس های اخیر را دانلود نمایید.

*یادآوری

- لیست سابقه تماس ها، ۱۰۰۰ تماس خروجی، ورودی و تماس بی پاسخ را نمایش می دهد.
- با دانلود سابقه تماس ها، لیست سابقه تماس هایی که قبلاً ذخیره شده حذف می شود.
- در صورتی که عملکرد دانلود دفترچه تلفن در تلفن همراه مجهز به بلوتوث غیرفعال شده باشد، عملکرد دانلود امکان پذیر نیست. همچنین، برخی تجهیزات نیازمند تایید برای دسترسی به دانلود هستند، در صورتی که عملکرد دانلود به طور عادی انجام نمی شود، تنظیمات تلفن مجهز به بلوتوث خود را کنترل نمایید.
- تماس های ورودی با ID مخفی شده تماس گیرنده در لیست سابقه تماس ها نمایش داده نمی شود.
- عملکرد دانلود در برخی تلفن های همراه پشتیبانی نمی شود. برای کنترل پشتیبانی از عملکرد دانلود کتابچه راهنمای دستگاه را مطالعه نمایید.

۱

۲

۳

۴

۵

۶

۷

۸

۹

- ***یادآوری -** استفاده از سیستم تشخیص صوت
- **حین استفاده از عملکرد تشخیص صوت، فقط فرامین لیست شده در کتابچه راهنمای کاربر پشتیبانی می شوند.**
- **حین کار کردن با سیستم تشخیص صوت مراقب باشید که فشار دادن هر کلیدی بجز  یا لمس صفحه نمایش، عملکرد تشخیص صوت را غیرفعال می کند.**
- **برای عملکرد هر چه بهتر سیستم تشخیص تشخیص صوت، حین گفتن فرامین میکروفون مورد استفاده در سیستم تشخیص صوت را بالای صدای راننده قرار دهید.**
- **در موارد زیر، سیستم تشخیص صوت به دلیل صداهای خارجی عمل نخواهد کرد.**
 - زمانی که پنجره و سان روف باز هستند.
 - زمانی که سیستم گرمایش یا سرمایش با قدرت بالا عمل می کند.
 - حین ورود یا عبور از داخل تونل ها
 - حین رانندگی در جاده های ناهموار و پر دست انداز

- **حین بارندگی شدید (بارش شدید، طوفان)**
- **فرامین صوتی مرتبط با تلفن فقط زمانی قابل استفاده هستند که دستگاه مجهز به بلوتوث متصل شده باشد.**
- **حین برقراری تماس با گفتن نام، شماره مورد نظر باید دائلود شده و در سیستم صوتی ذخیره شود.**
- **پس از دائلود نمودن دفترچه تلفن، تبدیل اطلاعات دفترچه تلفن به اطلاعات صوتی اندکی زمان می برد. در طول این مدت، عملکرد تشخیص صوت به درستی عمل نمی کند.**
- **فرامین صوتی را به درستی و روشنی همانند مکالمه معمولی بیان کنید.**

تشخیص صوت (در صورت مجهز بودن)

استفاده از سیستم تشخیص صوت

فعال نمودن تشخیص صوت

کلید  روی غربیلک فرمان را فشار داده و فرمان خود را بگویید.



در صورتی که سیستم صوتی در حالت عادی Normal باشد، خواهید شنید: لطفاً پیغام خود را بگویید، بیپ "Please Say a Command~ Beep"

- در صورتی که سیستم تشخیص صوت در حالت عملکرد تخصصی EXPERT باشد، فقط صدای بیپ شنیده خواهد شد.
- برای تغییر وضعیت بین حالت عادی/تخصصی وارد منوی تنظیمات **SETUP** شده ، ◀ سپس گزینه سیستم [System] ◀ باز خورد سریع [Prompt Feed back] را فعال نمایید.

*یادآوری

برای تشخیص صحیح، پس از شنیدن دستورالعمل صوتی و بیپ، پیغام خود را بگویید.

ردکردن پیغام ها

زمانی که پیغام شنیده می شود، کلید  روی غربیلک فرمان را به مدت کوتاه (کمتر از ۰/۸ ثانیه) فشار دهید.

پیغام بلافاصله تمام شده و صدای بیپ شنیده می شود. پس از صدای بیپ، پیغام صوتی خود را بگویید.

فعال کردن مجدد تشخیص صوت

زمانی که سیستم منتظر فرمان شماست، کلید  روی غربیلک فرمان را به مدت کوتاه (کمتر از ۰/۸ ثانیه) فشار دهید؛

حالت انتظار فرمان بلافاصله متوقف شده و صدای بیپ شنیده می شود. پس از شنیدن صدای "بیپ"، پیغام خود را بگویید.

۱

۲

۳

۴

۵

۶

۷

۸

۹

غیرفعال نمودن سیستم تشخیص صوت

حین عملکرد سیستم تشخیص صوت، کلید  روی غربلیک فرمان را فشار داده (بیش از ۰/۸ ثانیه) و نگه دارید.

*پیداآوری

- حین استفاده از فرامین صوتی، فشار دادن کلیدهای روی غربلیک فرمان یا کلیدهای دیگر، فرمان صوتی را لغو می‌کند.
- در حالتی که سیستم منتظر فرمان صوتی است، گفتن فرمان لغو "Cancel" یا پایان "end"، فرمان صوتی را غیرفعال می‌کند.
- در حالتی که سیستم منتظر فرمان صوتی است، فشار دادن و نگه داشتن کلید  روی غربلیک فرمان، فرمان صوتی را غیرفعال می‌کند.

۱

۲

۳

۴

۵

۶

۷

۸

۱

* تصاویر فرامین صوتی

• فعال نمودن فرمان صوتی

کلید  را به مدت (کمتر از ۰/۸ ثانیه) فشار دهید.



• رد کردن تشخیص صوت

کلید  را به مدت کوتاه (کمتر از ۰/۸ ثانیه) فشار دهید:



• پایان فرمان صوتی

کلید  را به مدت کوتاه (کمتر از ۰/۸ ثانیه) فشار دهید:



۱
۲
۳
۴
۵
۶
۷
۸
۱

لیست فرامین صوتی

• فرامین معمول: فرامینی که در تمام موقعیت ها استفاده می شود (با این وجود، برخی فرامین در موقعیت های خاص پشتیبانی نمی شوند).

فرمان	عملکرد	فرمان	عملکرد
More Help (کمک بیشتر)	راهنمایی برای فرامینی که در همه جا در سیستم قابل استفاده هستند، فراهم می آورد.	FM	• حین گوش دادن به رادیو FM، حالت حاضر را حفظ می کند. • حین گوش دادن به منبع دیگر، آخرین صفحه FM را نشان می دهد.
Help (کمک)	راهنمایی برای فرامینی که در حال حاضر قابل استفاده هستند فراهم می آورد.	FM1	صفحه FM1 را نشان می دهد.
Call<Name> تماس (نام)	با نامی که در دفترچه تلفن ذخیره شده است تماس می گیرد (مثال "John" Call)	FM2	صفحه FM2 را نشان می دهد.
Phone (تلفن)	راهنمایی برای فرامین مرتبط با تلفن فراهم می آورد. پس از گفتن این فرمان، بگویید "Call History" (سابقه تماس) "Phone Book" (دفترچه تلفن)، "Dial Number" (تماس با شماره) تا فرامین فوق انجام شوند.	FMA	صفحه FMA را نشان می دهد.
Call History (سابقه تماس)	صفحه سابقه تماس ها را نشان می دهد.	AM	صفحه AM را نشان می دهد.
Phone Book (دفترچه تلفن)	دفترچه تلفن را بر روی صفحه نمایش نشان می دهد. پس از گفتن این فرمان نامی ذخیره شده در دفترچه تلفن را بگویید تا تماس به طور اتوماتیک برقرار شود.	AMA	صفحه AMA را نشان می دهد.
Dial Number (تماس با شماره)	صفحه نمایش شماره را نشان می دهد، پس از گفتن این فرمان، می توانید شماره ای را که می خواهید بگیرید، بگویید.	FM Preset 6 ~1	آخرین ایستگاه FM ذخیره شده در کلیدهای 1 تا 6 را پخش می کند.
Redial (تکرار تماس)	آخرین تماس دوباره برقرار می شود.	کنال پیش تنظیم 6 تا FM6	آخرین ایستگاه AM ذخیره شده در کلیدهای 1 تا 6 را پخش می کند.
Radio (رادیو)	• حین گوش دادن به رادیو، صفحه بعدی رادیو را نشان می دهد. FM1 ← FM2 ← FMA ← AM ← AMA	AM Preset 6 ~1	آخرین ایستگاه AM ذخیره شده در کلیدهای 1 تا 6 را پخش می کند.
		کنال پیش تنظیم 6 تا AM6	ایستگاه FM ارسالی در این فرکانس را پخش می کند.
		FM 87.5 ~ 107.9	ایستگاه FM ارسالی در این فرکانس را پخش می کند.
		AM 530 ~ 1710	اطلاعات ترافیکی را فعال می کند.
		TA on	اطلاعات ترافیکی روشن
		TA off	اطلاعات ترافیکی را غیر فعال می کند.
		News on	دریافت اخبار جاده ای را فعال می کند.
		News off	دریافت اخبار جاده ای را غیر فعال می کند.
		اخبار خاموش	اخبار خاموش

عملکرد	فرمان
سیستم صوتی جانبی خارجی متصل شده را پخش می کند.	AUX تجهیزات جانبی
موسیقی ذخیره شده در سیستم صوتی متصل شده مجهز به بلوتوث را پخش می کند.	Bluetooth Audio بلوتوث صوتی
صدای رادیو یا موسیقی را قطع می کند	Mute بی صدا
آخرین فرمان را تکرار می کند.	Pardon ? بیخشیید؟
فرامین صوتی را به پایان می رساند.	Cancel (Exit) لغو (خروج)

عملکرد	فرمان
به صفحه مدیایی که آخرین بار پخش شده، تغییر وضعیت می دهد.	Media مدیا
در صورت جازدن CD آهنگ مربوطه را پخش می کند.	Play Track 1 ~30 آهنگ ۱ تا ۳۰ را پخش کن
موسیقی ذخیره شده در CD را پخش می کند	CD
به صفحه آهنگ های CD یا صفحه انتخاب فایل تغییر وضعیت می دهد. • در CD صوتی، به صفحه تغییر وضعیت داده و شماره آهنگ مورد نظر برای پخش را بگویید. • به صفحه نمایش انتخاب فایل MP3 CD تغییر وضعیت می دهد. سپس برای انتخاب پخش موسیقی به طور دستی عمل کنید.	Search CD جستجو در CD
موسیقی درون USB را پخش می کند.	USB
به صفحه انتخاب فایل USB تغییر وضعیت می دهد؛ سپس برای انتخاب و پخش موسیقی به طور دستی عمل کنید.	Search USB جستجو در USB
موسیقی درون iPod را پخش می کند.	iPod
به صفحه انتخاب فایل iPod تغییر وضعیت می دهد. سپس برای انتخاب و پخش موسیقی به طور دستی عمل کنید.	Search iPod جستجو در iPod
موسیقی ذخیره شده در موسیقی من را پخش می کند.	My Music (موسیقی من)
به صفحه انتخاب فایل My Music تغییر وضعیت می دهد. سپس برای انتخاب و پخش موسیقی به طور دستی عمل کنید.	Search My Music جستجو در موسیقی من

۱

۲

۳

۴

۵

۶

۷

۸

۹

• فرامین صوتی رادیو FM/AM : حین گوش دادن به رادیو FM/AM می توانید از این فرامین صوتی استفاده کنید.

• فرامین Audio CD : حین گوش دادن به CD صوتی می تواند از این فرامین صوتی استفاده نمایید.

فرمان	عملکرد
Preset 1~6	ایستگاه های ذخیره شده در کلیدهای پیش تنظیم 1 تا 6 را پخش می کند.
Auto Store	فرکانس در حال پخش رادیویی باقوی ترین دریافت را به طور اتوماتیک ذخیره اتوماتیک
Preset Save 1~6	فرکانس ارسالی حاضر را در کلید پیش تنظیم 1 تا 6 ذخیره می کند.
Seek up	ایستگاه رادیویی بعدی با فرکانس بالاتر قابل دریافت را پخش می کند.
Seek down	ایستگاه رادیویی قبلی با فرکانس پایین تر قابل دریافت را پخش می کند.
Next Preset	ایستگاه رادیویی ذخیره شده در کلید پیش تنظیم بعد از کلید کانال حاضر را پخش می کند. (به طور مثال: زمانی که در حال حاضر به ایستگاه ذخیره شده در کلید 3 گوش می دهید، با گفتن این فرمان ایستگاه ذخیره شده در کلید 4 پخش می شود.)
Previous Preset	ایستگاه رادیویی ذخیره شده در کلید پیش تنظیم قبل از کلید کانال حاضر را پخش می کند. (به طور مثال: زمانی که در حال حاضر به ایستگاه ذخیره شده در کلید 3 گوش می دهید، با گفتن این فرمان ایستگاه ذخیره شده در کلید 2 پخش می شود.)
SCAN	فرکانس های قابل دریافت را از باند حافظه انتخاب کرده و هر کدام را به مدت 10 ثانیه پخش می کند.
Preset Scan	از کلید پیش تنظیم حاضر به کلید پیش تنظیم بعدی حرکت کرده و هر کدام را به مدت 10 ثانیه پخش می کند.
AF on	عملکرد فرکانس متناوب را فعال می کند.
AF off	عملکرد فرکانس متناوب را غیرفعال می کند.
Region	عملکرد کد ناحیه را فعال می کند.

فرمان	عملکرد
Region off	عملکرد که ناحیه را غیر فعال می کند.
Program Type	به صفحه انتخاب نوع برنامه RDS تغییر وضعیت می دهد. سپس به طور دستی برنامه مورد نظر را انتخاب نمایید.
Random	آهنگ های درون CD را به طور تصادفی پخش می کند.
Random off	عملکرد پخش تصادفی را غیر فعال می کند و آهنگ ها را به ترتیب پخش می کند.
Repeat	آهنگ حاضر را تکرار می کند.
Repeat off	عملکرد تکرار را غیر فعال کرده و آهنگ ها را به ترتیب پخش می کند.
Next Track	آهنگ بعدی را پخش می کند.
Previous Track	آهنگ قبلی را پخش می کند
Scan	آهنگ ها را با شروع از آهنگ بعدی اسکون کرده و هر کدام را 10 ثانیه پخش می کند.
Track 1~30	شماره آهنگ مورد نظر را پخش می کند.
Search Track	به صفحه انتخاب آهنگ تغییر وضعیت می دهد. سپس نام آهنگ را جستجوی آهنگ
Information	صفحه اطلاعات همراه آهنگ حاضر را نمایش می دهد.

• فرامین iPod: حین گوش دادن به iPod، می توانید از این فرامین صوتی استفاده کنید.

فرمان	عملکرد
All Random	تمام آهنگ های ذخیره شده به طور تصادفی پخش می شوند.
Random	آهنگ های درون فولدر حاضر به طور تصادفی پخش می شوند.
Random Off	عملکرد پخش تصادفی را غیر فعال کرده و فایل ها را به ترتیب پخش می کند.
Repeat (تکرار)	آهنگ حاضر را تکرار می کند.
Repeat Off	تکرار پخش را غیر فعال نموده و فایل ها را به ترتیب پخش می کند.
Next Song	آهنگ بعدی را پخش می کند.
Previous Song	آهنگ قبلی را پخش می کند.
Search Song	به صفحه انتخاب فایل تغییر وضعیت می دهد.
Information	صفحه اطلاعات همراه فایل حاضر را نمایش می دهد.

• فرامین MP3 CD/USB: حین گوش دادن به فایل های موسیقی درون CD و USB می توانید از این فرامین صوتی استفاده کنید.

فرمان	عملکرد
Random	فایل های درون فولدر حاضر به طور تصادفی پخش می شوند.
All Random	تمام فایل های ذخیره شده به طور تصادفی پخش می شوند.
Random Off	عملکرد پخش تصادفی را غیر فعال کرده و فایل ها را به ترتیب پخش می کند.
Repeat (تکرار)	فایل حاضر را تکرار می کند.
Folder Repeat	تمام فایل های درون فولدر حاضر را تکرار می کند.
Repeat Off	تکرار پخش را غیر فعال نموده و فایل ها را به ترتیب پخش می کند.
Next File (فایل بعدی)	فایل بعدی را پخش می کند.
Previous File	فایل قبلی را پخش می کند.
Scan	فایل ها را با شروع از فایل بعدی اسکن کرده و هر کدام را به مدت ۱۰ ثانیه پخش می کند.
Search File	به صفحه انتخاب فایل تغییر وضعیت می دهد.
Search Folder	به صفحه انتخاب فولدر تغییر وضعیت می دهد.
Information	صفحه اطلاعات همراه فایل حاضر را نمایش می دهد.
Copy (کپی)	فایل حاضر را در موسیقی من My Music کپی می کند.

۱

۲

۳

۴

۵

۶

۷

۸

۹

- فرامین تکنولوژی صوتی اتصال بی سیم بلوتوث Bluetooth :
حین گوش دادن به موسیقی داخل تلفن همراه می توانید از این فرامین صوتی استفاده کنید.

عملکرد	فرمان
آهنگ متوقف شده حاضر را پخش می کند.	Play پخش
پخش آهنگ حاضر را متوقف می کند.	Pause مکث

- فرامین My Music : حین گوش دادن به فایل های موسیقی من می توانید از این فرامین صوتی استفاده کنید.

عملکرد	فرمان
فایل های درون فولدر حاضر به طور تصادفی پخش می شوند.	Random پخش تصادفی
عملکرد پخش تصادفی را غیر فعال کرده و فایل ها را به ترتیب پخش می کند.	Random Off پخش تصادفی غیر فعال
فایل حاضر را تکرار می کند.	Repeat (تکرار)
تکرار پخش را غیر فعال نموده و فایل ها را به ترتیب پخش می کند.	Repeat Off تکرار غیر فعال
فایل بعدی را پخش می کند.	Next File (فایل بعدی)
فایل قبلی را پخش می کند.	Previous File فایل قبلی
فایل ها را با شروع از فایل بعدی اسکن کرده و هر کدام را به مدت ۱۰ ثانیه پخش می کند.	Scan اسکن
به صفحه انتخاب فایل تغییر وضعیت می دهد.	Search File جستجوی فایل
صفحه اطلاعات همراه فایل حاضر را نمایش می دهد.	Information اطلاعات
فایل حاضر را حذف کنید. می توانید برای این عملکرد درخواست تایید را فعال نمایید.	Delete حذف
تمام فایل های ذخیره شده در موسیقی من را حذف کنید. می توانید برای این عملکرد درخواست تایید را فعال نمایید.	Delete All حذف تمام موارد

تنظیمات

(در مدل های مجهز به RDS)

AM111A4EE

صفحه آغازین

برای نمایش صفحه تنظیمات، کلید **SETUP** را فشار دهید.

می توانید گزینه های مرتبط با صفحه نمایش



[Display] ، صدا [Sound] ، تاریخ / زمان [Clock/Day] ، تلفن [Phone] و سیستم [System] را انتخاب نموده و تنظیم کنید.

تنظیم روشنایی

کلید تنظیمات **SETUP** را فشار داده و سپس گزینه صفحه نمایش [Display] را روشنایی [Brightness] را انتخاب کنید.

برای تنظیم روشنایی صفحه نمایش از کلیدهای **▶** و **◀** استفاده کرده یا روشنایی را در حالت



Automatic ، Day ، Night قرار دهید.

برای انتخاب حالت پیش فرض گزینه **Default** را فشار دهید.

۱. اتوماتیک Automatic: روشنایی به طور اتوماتیک تنظیم می گردد.
۲. روز Day: همیشه بیشترین روشنایی حفظ می شود.
۳. شب Night: همیشه کمترین روشنایی حفظ می شود.

حالت پیغام های راهنما

کلید تنظیمات **SETUP** را فشار داده، سپس

گزینه صفحه نمایش [Display] ◀ پیغام های راهنما [Pop-Up Mode] را انتخاب نمایید. این عملکرد برای نمایش پیغام های راهنما حین ورود به حالت رادیو و مدیا بکار می رود.

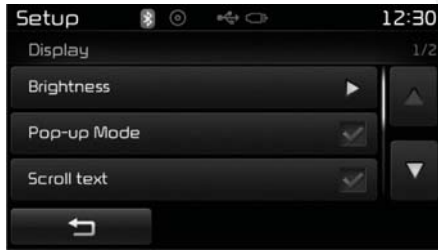

زمانی که این عملکرد فعال است، فشار دادن کلید رادیو **RADIO** یا مدیا **MEDIA** ، صفحه پیغام های راهنما را نشان می دهد.

نویسندگی

صفحه پیغام های راهنما فقط زمانی که بیش از دو مدیا متصل باشند، فعال می شود.

تنظیمات صفحه نمایش

۱
۲
۳
۴
۵
۶
۷
۸
۹

صفحه نمایش اطلاعات MP3

کلید تنظیمات **SETUP** را فشار داده، سپس گزینه صفحه نمایش [Display] اطلاعات آهنگ [Song Info] را انتخاب نمایید.



این عملکرد برای تغییر اطلاعات نمایشی در حالت USB و MP3 CD بکار می‌رود.

1. فولدر، فایل Folder File : نام فایل و نام فولدر را نمایش می‌دهد.
2. آلبوم، هنرمند، آهنگ Album Artist Song : نام آلبوم/ نام هنرمند/ نام آهنگ را نمایش می‌دهد.

متون چرخشی Scroll Text

کلید تنظیمات **SETUP** را فشار داده، سپس گزینه صفحه نمایش [Display] متن چرخشی [Scroll text] را انتخاب نمایید.



این عملکرد برای نمایش متن هایی که برای نمایش یکباره بر روی صفحه نمایش خیلی بلند هستند بکار می‌رود.

زمانی که این عملکرد فعال است، متن به طور مرتب می‌چرخد. زمانی که این عملکرد غیرفعال است، متن تنها یکبار می‌چرخد.

تنظیمات صوتی Sound Setting

تنظیمات صوتی

کلید تنظیمات **SETUP** را فشار داده و ◀ سپس گزینه صدا [Sound] ◀ گزینه تنظیمات صوتی [Audio Setting] را انتخاب کنید.



از کلیدهای ▶ ، ◀ ، ▲ و ▼ برای تنظیم تعادل بین بلندگوهای جلو و عقب / چپ و راست استفاده کنید.

از کلید ▶ ، ◀ برای تنظیم صدای بم / صدای میانی / صدای زیر استفاده کنید. برای انتخاب تنظیمات پیش فرض، گزینه پیش فرض **Default** را فشار دهید.

SDVC (کنترل بلندی صدا براساس سرعت) کلید تنظیمات **SETUP** را فشار داده و ◀ سپس گزینه صدا [Sound] ◀ گزینه کنترل بلندی صدا براساس سرعت [Speed Dependent Vol] را انتخاب نمایید.



سطح بلندی صدا براساس سرعت خودرو به طور اتوماتیک کنترل می شود. SDVC را می توان در یکی از حالات Off/Low/Mid/High (زیاد / میانی / کم / خاموش) تنظیم نمود.

تنظیمات تشخیص صوت **Voice Recognition Setting** کلید تنظیمات **SETUP** را فشار داده و ◀ سپس گزینه صدا [Sound] ◀ گزینه بلندی صدای مکالمه [Volume Dialouge] را انتخاب نمایید.



برای تنظیم بلندی صدای مکالمه، از گزینه های + و - استفاده کنید.

- ۱
- ۲
- ۳
- ۴
- ۵
- ۶
- ۷
- ۸
- ۹

تنظیمات زمان / تاریخ

تنظیمات تقویم
کلید تنظیمات **SETUP** را فشار دهید و ◀ سپس
زمان / تاریخ [Clock/Day] را انتخاب نمایید و ◀ سپس
تنظیمات تاریخ [Day setting] را انتخاب نمایید.

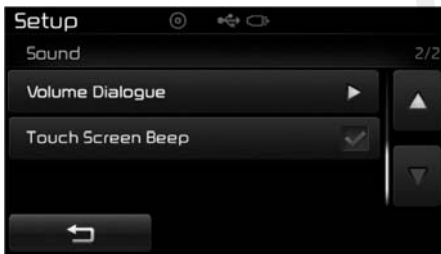

با استفاده از کلیدهای ▲ و ▼ تنظیمات سال،
ماه، روز را تنظیم کنید.

تنظیمات زمان Clock setting کلید تنظیمات
را فشار دهید و سپس زمان / تاریخ [Day
SETUP را انتخاب نمایید و ◀ سپس تنظیمات زمان
[Clock/Day] را انتخاب کرده با استفاده از کلیدهای
▲ و ▼ تنظیمات ساعت، دقیقه و AM/PM را
تنظیم کنید.



*پیداآوری

با فشار دادن و نگه داشتن کلید ساعت
CLOCK (پیش از ۸/۰ ثانیه) روی صفحه نمایش
زمان / تاریخ نمایش داده می‌شود.

صدای بیپ صفحه نمایش لمسی **Touch Screen Beep**
کلید تنظیمات **SETUP** را فشار داده، سپس
گزینه صدا [Sound] ◀ صدای بیپ صفحه نمایش
لمسی [Touch Screen Beep] را انتخاب کنید.

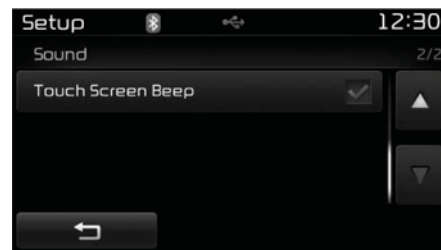

این عملکرد برای فعال / غیرفعال کردن صدای
بیپ صفحه نمایش لمسی بکار می‌رود.

فرمان زمان Time Format

کلید تنظیمات **SETUP** را فشار دهید و \blacktriangleleft سپس زمان / تاریخ [Clock/Day] را انتخاب نمایید و \blacktriangleleft سپس فرمان [Time Format] را انتخاب کنید.



این عملکرد برای تغییر فرمان زمان بین ۱۲ ساعت یا ۲۴ ساعت بکار می‌رود.

نمایش زمان Clock Display

کلید تنظیمات **SETUP** را فشار دهید و \blacktriangleleft سپس زمان / تاریخ [Clock/Day] را انتخاب نمایید و \blacktriangleleft سپس نمایش زمان (قطع برق) [power off] [Clock Display] را انتخاب کنید.

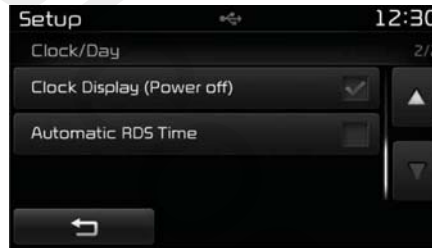

این عملکرد برای نمایش دادن زمان بر روی صفحه زمانیکه سیستم صوتی خاموش می‌باشد بکار می‌رود.

تنظیم اتوماتیکی زمان در حالت RDS

Automatic RDS Time

تنظیمات **SETUP** را فشار دهید و \blacktriangleleft سپس زمان / تاریخ [Clock/Day] را انتخاب نمایید و \blacktriangleleft سپس تنظیم اتوماتیکی زمان در حالت RDS [Automatic RDS Time] را انتخاب کنید.

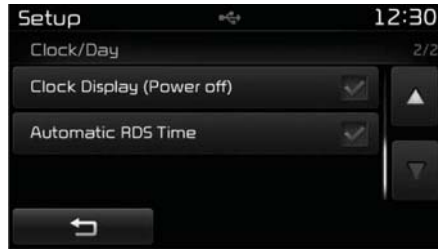

این عملکرد برای تنظیم زمان بطور خودکار بوسیله همزمان سازی با RDS بکار می‌رود.

۱

۲

۳

۴

۵

۶

۷

۸

۹

3. حذف: تلفن انتخابی حاضر را حذف می کند.
4. تغییر اولویت بندی: تلفن انتخابی حاضر را در بالاترین اولویت اتصال قرار می دهد.

*پیداآوری - پیش از دانلود نمودن دفترچه تلفن

- فقط دفترچه تلفن، تلفن متصل شده را می توان دانلود نمود.
- همچنین پشتیبانی تلفن همراه خود را از عملکرد دانلود کنترل نمایید.
- برای اطلاع از اینکه تلفن همراه شما دانلود دفترچه تلفن را پشتیبانی می کند یا خیر، به کتابچه راهنمای تلفن همراه مراجعه نمایید.
- تنها دفترچه تلفن، تلفن همراه متصل شده قابل دانلود شدن است. پیش از دانلود، پشتیبانی از عملکرد دانلود را در تلفن همراه خود کنترل کنید.

مشاهده لیست تلفن های همگام شده
 کلید تنظیمات **SETUP** را فشار داده و ◀ سپس
 گزینه تلفن های همگام شده [Paired Phone List]
 را انتخاب کنید.



این عملکرد برای مشاهده تلفن های همراه همگام شده با سیستم صوتی بکار می رود. پس از انتخاب تلفن همگام شده، منوی تنظیمات نمایش داده می شود.

برای اطلاع از جزئیات بیشتر، مبحث انجام اتصال در تکنولوژی بلوتوث در بخش تکنولوژی اتصال بی سیم بلوتوث را مطالعه نمایید.

1. ◀ : به صفحه نمایش قبلی تغییر وضعیت می دهد.
2. اتصال / جداسازی تلفن: تلفن انتخابی را متصل کرده یا جدا می کند.

تنظیمات تکنولوژی اتصال بی سیم بلوتوث Bluetooth

همگام سازی دستگاه جدید

کلید تنظیمات **SETUP** را فشار داده و [Sound] ◀
 سپس گزینه تلفن [Phone] ◀ گزینه همگام سازی
 [Pair Phone] را انتخاب نمایید.



دستگاه مجهز به تکنولوژی بی سیم بلوتوث را می توان با سیستم صوتی همگام نمود.
 برای اطلاع از جزئیات بیشتر، مبحث " همگام سازی از طریق تلفن " را در بخش تکنولوژی اتصال بی سیم بلوتوث Bluetooth مطالعه نمایید.

دانلود دفترچه تلفن

کلید تنظیمات **SETUP** را فشار دهید، سپس گزینه تلفن [Phone] ◀ گزینه دانلود دفترچه تلفن [Phone book download] را انتخاب نمایید.



دفترچه تلفن از تلفن همراه دانلود شده و عملکرد آنلود نمایش داده می شود.

*یادآوری

- حداکثر ۱۰۰۰ داده دفترچه تلفن را می توان در دفترچه تلفن خودرو ذخیره نمود.
- برای هر تلفن همراه همگام شده حداکثر ۱۰۰۰ داده دفترچه تلفن را می توان ذخیره نمود.
- حین دانلود نمودن دفترچه تلفن، اطلاعات دفترچه تلفنی که قبلاً ذخیره شده است حذف می شود. با این وجود، اطلاعات دفترچه تلفن های همگام شده قبلی ذخیره شده حذف نمی شود.

دانلود اتوماتیک (دفترچه تلفن)

کلید تنظیمات **SETUP** را فشار دهید، سپس گزینه تلفن [Phone] ◀ گزینه دانلود اتوماتیک [Auto Download] را انتخاب نمایید.

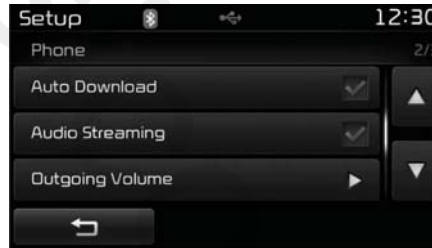

این گزینه برای دانلود اتوماتیک اطلاعات دفترچه تلفن پس از اتصال تلفن همراه به بلوتوث مورد استفاده قرار می گیرد.

*یادآوری

- عملکرد دانلود اتوماتیک هر بار حین اتصال تلفن، اطلاعات دفترچه تلفن همراه را دانلود می کند. مدت زمان دانلود بسته به حجم اطلاعات ذخیره شده در دفترچه تلفن و وضعیت ارتباط متفاوت است.
- حین دانلود نمودن دفترچه تلفن، ابتدا پشتیبانی تلفن همراه از عملکرد دانلود دفترچه تلفن را بررسی نمایید.

پخش موسیقی

کلید تنظیمات **SETUP** را فشار دهید، سپس گزینه تلفن [Phone] ▶ پخش موسیقی [Audio Streaming] را انتخاب نمایید.

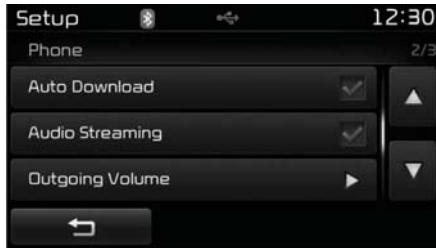

حین فعال بودن حالت پخش موسیقی، می توانید فایل های موسیقی ذخیره شده در تلفن همراه مجهز به بلوتوث خود را از خودرو پخش کنید.

*ایجاد آوری

برای روشن نمودن مجدد تکنولوژی اتصال بی سیم بلوتوث Bluetooth کلید تنظیمات **SETUP** را فشار داده و ◀ سپس گزینه تلفن [Phone] را انتخاب کرده و بله "Yes" را فشار دهید.

⚠ هشدار

عملکرد پخش موسیقی ممکن است در برخی تلفن های همراه مجهز به بلوتوث پشتیبانی نشود.

خاموش نمودن سیستم بلوتوث

کلید تنظیمات **SETUP** را فشار داده، ◀ سپس گزینه تلفن [Phone] ◀ گزینه خاموش نمودن سیستم بلوتوث [Bluetooth System Off] را انتخاب نمایید. پس از خاموش نمودن تکنولوژی اتصال بی سیم بلوتوث Bluetooth، عملکردهای مرتبط با بلوتوث، توسط سیستم صوتی پشتیبانی نمی شوند.

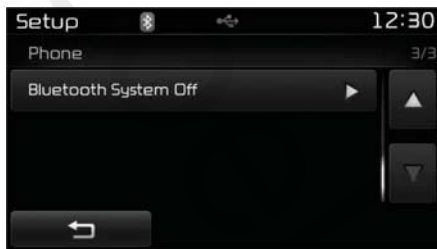

صدای خروجی

کلید تنظیمات **SETUP** را فشار داده، ◀ سپس گزینه تلفن [Phone] ◀ گزینه صدای خروجی [Outgoing Volume]



از کلیدهای + و - برای تنظیم میزان صدای خروجی استفاده کنید.

تنظیمات سیستم

اطلاعات حافظه

کلید تنظیمات **SETUP** را فشار دهید، سپس گزینه [System] را انتخاب کنید. گزینه اطلاعات حافظه [Memory Information] را انتخاب کنید.



این عملکرد اطلاعات مرتبط با حافظه سیستم را نمایش می‌دهد.

1. استفاده شده Using : میزان ظرفیت در حال استفاده حاضر را نمایش می‌دهد.
2. ظرفیت Capacity: کل ظرفیت را نمایش می‌دهد.

حالت تنظیمات تشخیص صوت

(در صورت مجهز بودن)

کلید تنظیمات **SETUP** را فشار دهید، سپس گزینه سیستم [System] را انتخاب کنید. گزینه سیستم تشخیص صوت [Voice Recognition System] را انتخاب نمایید.



این عملکرد برای انتخاب حالت تشخیص صوت بین عادی Normal و تخصصی Expert بکار می‌رود.
 ۱. عادی Normal: حین استفاده از عملکرد تشخیص صوت، راهنمایی‌هایی با جزئیات را فراهم می‌آورد.
 ۲. تخصصی Expert: حین استفاده از عملکرد تشخیص صوت، برخی راهنماها را حذف می‌کند.

*پادآوری

سیستم تشخیص صوت وابسته به سیستم صوتی است.

زبان

کلید تنظیمات **SETUP** را فشار دهید، سپس گزینه سیستم [System] را انتخاب کنید. گزینه زبان [Language] را انتخاب کنید.



این عملکرد برای تغییر زبان مورد استفاده در سیستم و تشخیص صوت بکار می‌رود.
 اگر زبان تغییر کند، سیستم مجدداً راه‌اندازی شده و زبان انتخابی را بکار می‌برد.
 زبان‌های پشتیبانی شده: Deutsch، English (UK)، Français، Espanola، Italiano، Nederlands، Polski، PyceckNN، Dansk، Svenska

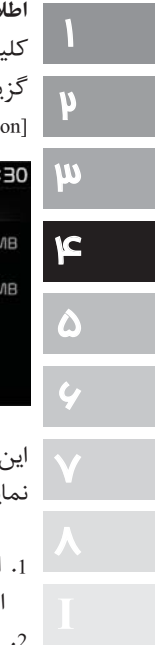

تنظیمات صفحه نمایش Display Settings

تنظیمات

(در مدل‌های مجهز به تکنولوژی اتصال بی‌سیم بلوتوث (Bluetooth) AM111A4GG , AM111A4GN AM111A4GE, AM111A4GL

صفحه آغازین

برای نمایش صفحه تنظیمات، کلید **SETUP** را فشار دهید.

حالت پیغام‌های راهنما Pop-up Mode

کلید تنظیمات **SETUP** را فشار داده، سپس گزینه صفحه نمایش [Display] پیغام‌های راهنما



[Pop-Up Mode] را انتخاب نمایید.

این عملکرد برای نمایش پیغام‌های راهنما حین ورود به حالت رادیو و مدیا بکار می‌رود. زمانی که این عملکرد فعال است، فشار دادن کلید رادیو **RADIO** یا مدیا **MEDIA** صفحه پیغام‌های راهنما را نشان می‌دهد.

پیداآوری

صفحه پیغام‌های راهنما فقط زمانی که بیش از دو مدیا متصل باشند، فعال می‌شود.

تنظیم روشنایی

کلید تنظیمات **SETUP** را فشار داده و سپس گزینه صفحه نمایش [Display] روشنایی [Brightness] را انتخاب کنید.



برای تنظیم روشنایی صفحه نمایش از کلیدهای **◀▶**، استفاده کرده یا روشنایی را در حالت Automatic، Day، Night قرار دهید.

برای انتخاب حالت پیش فرض، گزینه **Default** را فشار دهید.

۱. اتوماتیک Automatic: روشنایی به طور اتوماتیک تنظیم می‌گردد.

۲. روز Day: همیشه بیشترین روشنایی حفظ می‌شود.

۳. شب Night: همیشه کمترین روشنایی حفظ می‌شود.



می‌توانید گزینه‌های مرتبط با صفحه نمایش [Display]، صدا [Sound]، تاریخ/زمان [Clock/Day]، تلفن [Phone] و سیستم [System] را انتخاب نموده و تغییر دهید.

صفحه نمایش اطلاعات MP3

کلید تنظیمات **SETUP** را فشار داده، ◀ سپس گزینه صفحه نمایش [Display] ◀ اطلاعات آهنگ [Media Display] را انتخاب نمایید.



این عملکرد برای تغییر اطلاعات نمایشی در USB و MP3 CD بکار می‌رود.

1. فولدر، فایل Folder File : نام فایل و نام فولدر را نمایش می‌دهد.
2. آلبوم، هنرمند، آهنگ Album Artist Song : نام آلبوم / نام هنرمند / نام آهنگ را نمایش می‌دهد.

متون چرخشی Text Scroll

کلید تنظیمات **SETUP** را فشار داده، ◀ سپس گزینه صفحه نمایش [Display] ◀ متن چرخشی [Text Scroll] را انتخاب نمایید.

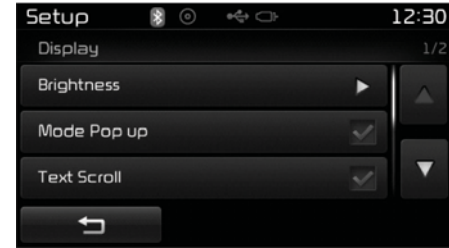

این عملکرد برای نمایش متن هایی که برای نمایش یکباره بر روی صفحه نمایش خیلی بلند هستند بکار می‌رود.

زمانی که این عملکرد فعال است، متن به طور مرتب می‌چرخد. زمانی که این عملکرد غیرفعال است، متن تنها یکبار می‌چرخد.

۱

۲

۳

۴

۵

۶

۷

۸

۹

صدای بیپ صفحه نمایش لمسی **Touch Screen Beep** صدای بیپ صفحه نمایش لمسی [Touch Screen Beep] را انتخاب کنید.

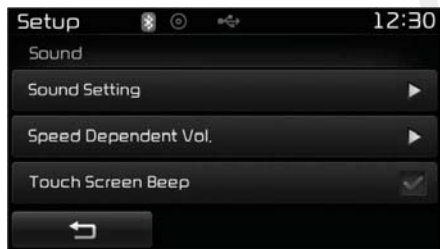

این عملکرد برای فعال / غیرفعال کردن صدای بیپ صفحه نمایش لمسی بکار می رود.

از کلیدهای **▲**، **▼**، **▶**، **◀** و **⏪** برای تنظیم تعادل بین بلندگوهای جلو و عقب / چپ و راست استفاده کنید. از کلید **▶**، **◀** برای تنظیم بم/میانی/زیراستفاده کنید. برای تنظیم مجدد **Default** را فشار دهید.

SDVC (کنترل بلندی صدا براساس سرعت) کلید تنظیمات **SETUP** را فشار داده و **▶** سپس گزینه صدا [Sound] **◀** گزینه کنترل بلندی صدا براساس سرعت [Speed Dependent Vol.] را انتخاب نمایید.



سطح بلندی صدا براساس سرعت خودرو به طور اتوماتیک کنترل می شود. SDVC را می توان در یکی از حالات Off/Low/Mid/High (زیاد / میانی / کم / خاموش) تنظیم نمود.

تنظیمات صوتی Sound Setting

تنظیمات صوتی

کلید تنظیمات **SETUP** را فشار داده و **▶** سپس گزینه صدا [Sound] **◀** گزینه تنظیمات صوتی [Sound Setting] را انتخاب کنید.



تنظیمات تقویم و زمان Clock/ Calendar setting

تنظیمات زمان Clock setting

کلید تنظیمات **SETUP** را فشار دهید و سپس تقویم/ زمان [Clock/Calendar] را انتخاب نمایید.

با استفاده از کلیدهای **▲** و **▼** تنظیمات ساعت، دقیقه و AM/PM را تنظیم کنید.



*یادآوری

با فشردن و نگه داشتن کلید زمان **CLOCK** (پیش از ۸/۰ ثانیه) صفحه نمایش تقویم/ زمان Clock/Calendar را تنظیم کنید.

تنظیمات تقویم

کلید تنظیمات **SETUP** را فشار دهید و سپس تقویم/ زمان [Clock/Calendar] را انتخاب کنید و سپس تنظیمات تقویم [Clock setting] را انتخاب نمایید.



با استفاده از کلیدهای **▲** و **▼** تنظیمات سال، ماه و روز را تنظیم کنید.

نمایش زمان Clock Display

کلید تنظیمات **SETUP** را فشار دهید و سپس تقویم/ زمان [Clock/Calendar] را انتخاب کنید و سپس نمایش زمان [قطع برق] Clock Display (power off) را انتخاب نمایید.

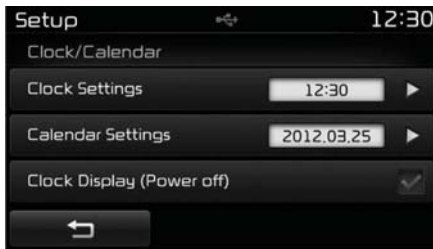

این عملکرد برای نمایش دادن زمان بر روی صفحه نمایش زمانیکه سیستم صوتی خاموش میباشد بکار میرود.

۱

۲

۳

۴

۵

۶

۷

۸

۱

تنظیمات تکنولوژی اتصال بی سیم بلوتوث Bluetooth

همگام سازی دستگاه جدید

کلید تنظیمات **SETUP** را فشار داده و سپس گزینه تلفن [Phone] را انتخاب کنید. گزینه همگام سازی [Pair Phone] را انتخاب نمایید.

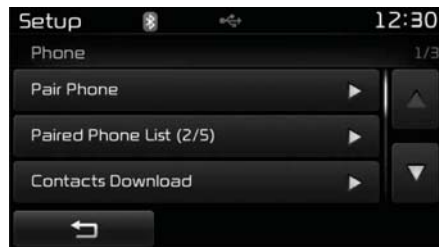

دستگاه مجهز به تکنولوژی بی سیم بلوتوث را می توان با سیستم صوتی همگام نمود. برای اطلاع از جزئیات بیشتر، مبحث " همگام سازی از طریق تلفن " را در بخش تکنولوژی اتصال بی سیم بلوتوث[®] Bluetooth مطالعه نمایید.

مشاهده لیست تلفن های همگام شده

کلید تنظیمات **SETUP** را فشار داده و سپس گزینه تلفن های همگام شده [Paired Phone List] را انتخاب کنید.



این عملکرد برای مشاهده تلفن های همراه همگام شده با سیستم صوتی بکار می رود. پس از انتخاب تلفن همگام شده، منوی تنظیمات نمایش داده می شود.

برای اطلاع از جزئیات بیشتر، مبحث انجام اتصال در تکنولوژی بلوتوث در بخش تکنولوژی اتصال بی سیم بلوتوث را مطالعه نمایید.

1. : به صفحه نمایش قبلی تغییر وضعیت می دهد.
2. اتصال / جداسازی تلفن: تلفن انتخابی را متصل کرده یا جدا می کند.

3. حذف: تلفن انتخابی حاضر را حذف می کند.
4. تغییر اولویت بندی: تلفن انتخابی حاضر را در بالاترین اولویت اتصال قرار می دهد.

*پیدا آوری - پیش از دانلود نمودن دفترچه تلفن

- فقط دفترچه تلفن، تلفن متصل شده را می توان دانلود نمود. همچنین پشتیبانی تلفن همراه خود را از عملکرد دانلود کنترل نمایید.
- برای اطلاع از اینکه تلفن همراه شما دانلود دفترچه تلفن را پشتیبانی می کند یا خیر، به کتابچه راهنمای تلفن همراه مراجعه نمایید.
- تنها دفترچه تلفن، تلفن همراه متصل شده قابل دانلود شدن است. پیش از دانلود، پشتیبانی از عملکرد دانلود را در تلفن همراه خود کنترل کنید.

دانلود دفترچه تلفن

کلید تنظیمات **SETUP** را فشار دهید، ◀ سپس گزینه تلفن [Phone] ◀ گزینه دانلود دفترچه تلفن [Contacts download] را انتخاب نمایید.



۱

۲

۳

۴

۵

۶

۷

۸

۹

دانلود اتوماتیک (دفترچه تلفن)

کلید تنظیمات **SETUP** را فشار دهید، ◀ سپس گزینه تلفن [Phone] ◀ گزینه دانلود اتوماتیک [Auto Download] را انتخاب نمایید.



پخش موسیقی

کلید تنظیمات **SETUP** را فشار دهید، ◀ سپس گزینه تلفن [Phone] ◀ پخش موسیقی [Streaming Audio] را انتخاب نمایید.

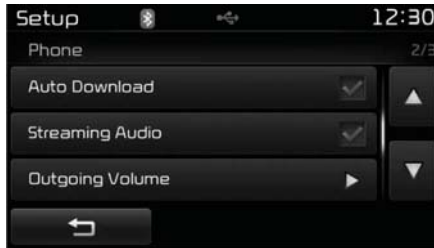

حین فعال بودن حالت پخش موسیقی، می توانید فایل های موسیقی ذخیره شده در تلفن همراه مجهز به بلوتوث خود را از خودرو پخش کنید.

این گزینه برای دانلود اتوماتیک اطلاعات دفترچه تلفن پس از اتصال تلفن همراه به بلوتوث مورد استفاده قرار می گیرد.

دفترچه تلفن از تلفن همراه دانلود شده و عملکرد دانلود نمایش داده می شود.

*یادآوری

- عملکرد دانلود اتوماتیک هر بار حین اتصال تلفن اطلاعات دفترچه تلفن همراه را دانلود می کند. مدت زمان دانلود بسته به حجم اطلاعات ذخیره شده در دفترچه تلفن و وضعیت ارتباط متفاوت است.
- حین دانلود نمودن دفترچه تلفن، اطلاعات دفترچه تلفنی که قبلاً ذخیره شده است حذف می شود. با این وجود، اطلاعات دفترچه تلفن های همگام شده قبلی ذخیره شده، حذف نمی شود.

*یادآوری

- حداکثر ۱۰۰۰ داده دفترچه تلفن را می توان در دفترچه تلفن خود ذخیره نمود.
- برای هر تلفن همراه همگام شده حداکثر ۱۰۰۰ داده دفترچه تلفن را می توان ذخیره نمود.
- حین دانلود نمودن دفترچه تلفن، اطلاعات دفترچه تلفنی که قبلاً ذخیره شده است حذف می شود. با این وجود، اطلاعات دفترچه تلفن های همگام شده قبلی ذخیره شده، حذف نمی شود.

*یادآوری

برای روشن نمودن مجدد تکنولوژی اتصال بی سیم بلوتوث Bluetooth، کلید تنظیمات **SETUP** را فشار داده و **سه** سپس گزینه تلفن [Phone] را انتخاب کرده و ببله "Yes" را فشار دهید.

خاموش نمودن سیستم بلوتوث

کلید تنظیمات **SETUP** را فشار داده، **سه** سپس گزینه تلفن [Phone] **سه** گزینه خاموش نمودن سیستم بلوتوث [Bluetooth System Off] را انتخاب نمایید.
پس از خاموش نمودن تکنولوژی اتصال بی سیم بلوتوث Bluetooth، عملکردهای مرتبط با بلوتوث، توسط سیستم صوتی پشتیبانی نمی شوند.

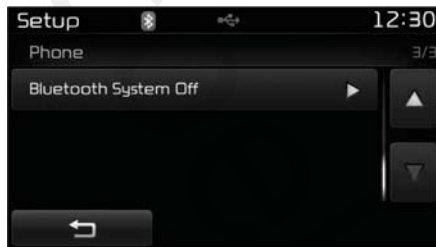

صدای خروجی

کلید تنظیمات **SETUP** را فشار داده، **سه** سپس گزینه تلفن [Phone] **سه** گزینه صدای خروجی [Outgoing Volume]



از کلیدهای **+** و **-** برای تنظیم میزان صدای خروجی استفاده کنید.

تنظیمات سیستم System Setting

اطلاعات حافظه

کلید تنظیمات **SETUP** را فشار دهید، سپس گزینه [System] را انتخاب کنید. گزینه اطلاعات حافظه [Memory Information] را انتخاب کنید.

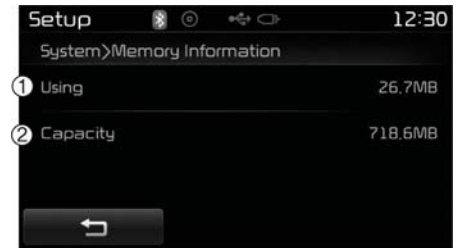

این عملکرد اطلاعات مرتبط با حافظه سیستم را نمایش می دهد.

1. استفاده شده Using : میزان ظرفیت در حال استفاده حاضر را نمایش می دهد.
2. ظرفیت Capacity: کل ظرفیت را نمایش می دهد.

زبان

کلید تنظیمات **SETUP** را فشار دهید، سپس گزینه سیستم [System] را انتخاب کنید. گزینه زبان Language را انتخاب کنید.



این عملکرد برای تغییر زبان مورد استفاده در سیستم و تشخیص صوت بکار می رود. اگر زبان تغییر کند، سیستم مجدداً راه اندازی و زبان انتخابی را بکار می برد.

دوربین دید عقب (در صورت مجهز بودن)

- برای ایمنی راننده، سیستم به دوربین دید عقب مجهز شده است که محدوده دید وسیع تری را فراهم می آورد.
- حین قراردادن سوئیچ خودرو در وضعیت روشن ON ، دسته دنده در وضعیت دنده عقب R. دوربین دید عقب به طور اتوماتیک فعال می شود.
- پس از جابه جا کردن دسته دنده، دوربین دید عقب به طور اتوماتیک غیر فعال می شود.

هشدار

دوربین دید عقب به لنزهای اپتیکالی مجهز است که محدوده دید وسیعی را فراهم آورده و در نتیجه مسافت نمایشی در آنها غیر واقعی است. برای ایمنی بیشتر، به طور مستقیم عقب، راست/ چپ خودرو را با چشم کنترل کنید.

ضمیمه

شرح	نام
کنترل بلندی صدا بر اساس سرعت	SDVC
کلید تنظیمات	Setup
حال حاضر	CURRENT
حال حاضر / کلی	Current/ total
نام دستگاه	DEVICE NAME
اسم	NAME
اسم نویسنده	NAME HERE
عدد (شماره)	NUMBER
اسم در تلفن	PHONE NAME
تاریخ دریافت شده	Received Date
پیغام دریافت شده	Received Message
زمان دریافت شده	Received Time
زمان	Time
ذخیره خودکار	AST
رادیو AM	AM
صفحه دیسک فشرده	CD
رادیو FM (ذخیره خودکار)	FM
چپ = راست	L=R
میانی	Middle
موسیقی من	My music
موسیقی	Track
USB	USB

شرح	نام
۱۲ ساعته	12hr
۲۴ ساعته	24hr
به طور اتوماتیک کانال ها را انتخاب کرده و ذخیره می کند.	AST (A.Store)
رادیو AM در حالت ذخیره اتوماتیک	AMA
رادیو FM در حالت ذخیره اتوماتیک	FM
تجهیزات صوتی خارجی	AUX
صدای بم	Bass
صدای زیر (بالا)	Treble
بلوتوث Bluetooth	BT
فرکانسهای رادیویی ذخیره شده	RESET
جستجوی سیستم اطلاعات رادیویی	RDS search
اطلاعات ترافیکی	TA
رادیو	Radio
اتصال از طریق FM/AM/USB	FM/AM/USB
حداکثر	Max
حداقل	Min
پایین	Low
میانی	Mid
روشن	On
خاموش	Off
این عملکردی صوتی در سیستم است که صدای بم مؤثر ایجاد میکند	Power Bass
تنظیمات	Setting
درست میباشد	Ok
منو	MENU
این عملکردی صوتی در سیستم است که صدای زیر مؤثر ایجاد میکند	Power Treble

ضمیمه	
شرح	نام
تلفن	Phone
حالت مهندسی	Engineering mode
جستجو کردن	SEEK
آیکون (نماد تصویری)	Icon

۱

۲

۳

۴

۵

۶

۷

۸

I

- ۵-۵ قبل از رانندگی
- ۵-۵ قبل از ورود به خودرو.
- ۵-۵ بازرسی‌های لازم
- ۵-۵ قبل از روشن کردن
- ۵-۷ موقعیت‌های سوئیچ خودرو
- ۵-۷ چراغ مغزی قفل فرمان
- ۵-۷ موقعیت‌های سوئیچ خودرو
- ۵-۸ روشن کردن موتور

- ۵-۱۱... Engine Start/Stop Button دکمه روشن/خاموش موتور
- ۵-۱۱..... Engine start/stop button دکمه روشن/خاموش موتور
- موقعیت دکمه روشن / خاموش موتور
- ۵-۱۱..... Engine start/stop button
- ۵-۱۴..... روشن کردن موتور
- ۵-۱۸..... سیستم ISC (توقف درجا و حرکت)
- ۵-۱۸..... توقف اتوماتیکی
- ۵-۲۰..... روشن کردن اتوماتیکی

- شرایط عملکردی سیستم ISG ۵-۲۱
- غیر فعال کردن سیستم ISG ۵-۲۲
- نقص سیستم ISG ۵-۲۲
- گیربکس معمولی (غیر اتوماتیک) ۵-۲۴
- عملکرد گیربکس معمولی ۵-۲۴
- روش‌های مناسب رانندگی ۵-۲۶
- گیربکس اتوماتیک ۵-۲۸
- عملکرد گیربکس اتوماتیک ۵-۲۸
- روش‌های مناسب رانندگی ۵-۳۳
- فعال شدن سیستم ECO ۵-۳۵
- عملکرد سیستم ECO فعال ۵-۳۵
- عملکرد مجاز سیستم ECO فعال ۵-۳۵
- سیستم ترمز ۵-۲۶
- ترمز مجهز به بوستر ۵-۳۶
- ترمز پارک- نوع دستی ۵-۳۸
- ترمز پارک برقی (EPB) ۵-۴۰
- ترمز اضطراری ۵-۴۴
- سیستم ترمز ضد قفل (ABS) ۵-۴۵
- سیستم کمک کنترل خودرو حین استارت بر روی تپه‌ها (HAC) ۵-۵۲
- سیستم سیگنال توقف اضطراری (ESS) ۵-۵۳
- نحوه خوب ترمز کردن ۵-۵۳
- سیستم تثبیت سرعت یکنواخت (کروز کنترل) ۵-۵۵
- کلید سیستم کنترل سرعت یکنواخت ۵-۵۶
- برای برقرار کردن سرعت یکنواخت ۵-۵۶
- برای افزایش سرعت یکنواخت برقرار شده ۵-۵۷
- برای کاهش سرعت یکنواخت برقرار شده ۵-۵۷
- برای افزایش موقتی سرعت در هنگام فعال بودن سیستم کروز کنترل ۵-۵۸
- سیستم سرعت یکنواخت ۵-۵۸
- برای غیر فعال کردن کروز یکی از اعمال زیر را انجام دهید ۵-۵۸
- برای برقرار کردن مجدد سرعت یکنواخت بالاتر از ۳۰ کیلومتر/ساعت ۵-۵۸
- در سیستم کنترل سرعت یکنواخت ۵-۵۹
- برای خاموش کردن سیستم کنترل سرعت یکنواخت یکی از اعمال زیر را انجام دهید ۵-۵۹
- سیستم محدود کننده سرعت ۵-۶۰
- کلید سیستم محدود کننده سرعت ۵-۶۰
- برقرار کردن سرعت یکنواخت ۵-۶۰

- برای خاموش کردن سیستم کنترل سرعت یکنواخت ، یکی از اعمال زیر را انجام دهید ۵-۶۲
- سیستم هشدار خارج شدن از خط (LDWS)..... ۵-۶۳
- چراغ نمایشگر هشدار ۵-۶۵
- سیستم LDWS در مواقع زیر عمل نمی‌کند ۵-۶۶
- در شرایط زیر اگر لاین خارج شوید، سیستم LDWS به شما هشدار نداده یا مواقعی که خودرو از لاین خارج نشده به شما هشدار می‌دهد ۵-۶۶
- رانندگی اقتصادی ۵-۶۷
- رانندگی در شرایط خاص ۵-۶۹
- رانندگی در شرایط خطرناک ۵-۶۹
- بیرون کشیدن خودرو توسط جلو و عقب کردن ۵-۶۹
- پیچیدن نرم در پیچ‌ها ۵-۷۰
- رانندگی در شب ۵-۷۰
- رانندگی در باران ۵-۷۱
- رانندگی در مناطق آب گرفته ۵-۷۱
- رانندگی خارج از جاده ۵-۷۱
- رانندگی در بزرگراه‌ها ۵-۷۲
- رانندگی در زمستان ۵-۷۳
- شرایط برفی یا یخ بندان ۵-۷۳
- استفاده از مایع خنک کننده کیفیت بالای اتیلن گلیکول ۵-۷۵
- بازرسی باتری و کابل‌های آن ۵-۷۵
- تعویض روغن موتور با روغن سبک "درجه زمستانی" در صورت نیاز ۵-۷۵
- کنترل کردن شمع‌ها و سیستم جرقه ۵-۷۵
- جلوگیری از یخ زدن قفل‌ها ۵-۷۶
- استفاده از ضدیخ تأیید شده در سیستم شستشوی شیشه ۵-۷۶
- جلوگیری از یخ زدن ترمز پارک ۵-۷۶
- جلوگیری از تجمع یخ در زیر خودرو ۵-۷۶
- همرا داشتن تجهیزات اضطراری ۵-۷۶
- یدک کشیدن تریلر ۵-۷۷
- بکسل بندها ۵-۷۸
- زنجیرهای ایمنی ۵-۷۹
- ترمزهای تریلر ۵-۷۹
- رانندگی در هنگام یدک کشیدن تریلر ۵-۸۰
- نگهداری از خودرو در هنگام یدک کشیدن تریلر ۵-۸۴
- تصمیم به یدک کشیدن تریلر ۵-۸۴
- وزن خودرو ۵-۸۸

⚠️ اخطار - خطرناک بودن گاز آگزوز موتور!

گازهای آگزوز می‌توانند به شدت خطرناک باشند. در صورت احساس بوی گاز آگزوز در داخل خودرو، فوراً پنجره‌ها را باز کنید.

• گازهای آگزوز را تنفس نکنید.

گازهای آگزوز حاوی گاز منواکسید کربن گازی بدون رنگ و بو می‌باشند. این گاز می‌تواند باعث بی‌هوشی و مرگ به صورت خفگی گردد.

• از نبود نشستی در سیستم آگزوز مطمئن شوید.

در هنگام بالا بردن خودرو برای تعویض روغن یا موارد دیگر، سیستم آگزوز را مورد بازرسی و کنترل قرار دهید.

اگر متوجه تغییر در صدای آگزوز شدید و یا اینکه در اثر رانندگی بر روی موانع متوجه برخورد چیزی با زیر خودرو شدید، توصیه می‌شود هر چه زودتر با مراجعه به عاملیت مجاز کیا، سیستم آگزوز را مورد بازرسی و کنترل قرار دهید.

• خودرو را در مکان‌های سر بسته روشن نگه ندارید.

روشن نگه داشتن خودرو حتی با باز بودن درب پارکینگ، کاری خطرناک است. هرگز بیش از زمان لازم برای روشن کردن و خارج شدن از پارکینگ، خودرو را در پارکینگ روشن نگه ندارید.

• از روشن نگه داشتن طولانی مدت خودرو با وجود سرنشین داخل خودرو، اجتناب کنید.

اگر روشن نگه داشتن طولانی مدت با وجود سرنشین در داخل خودرو اجتناب ناپذیر بود، این کار را در فضای باز انجام داده و سیستم تهویه خودرو را در موقعیت "هوای تازه بیرون" و فن دمنده را در یکی از حالت‌های تند قرار دهید تا هوای تازه به داخل خودرو دمیده شود.

در صورتیکه ناچار به رانندگی خودرو با درب پشتی باز به دلیل حمل بار حجیم شدید، موارد زیر را رعایت کنید:

۱. تمام پنجره‌ها را ببندید.

۲. در پیچه‌های تهویه جانبی را باز کنید.

۳. کنترل هوای ورودی را در حالت "هوای تازه بیرون" و کنترل در پیچه‌های هدایت جریان هوا را در حالت "رو به کف" یا "رو به صورت" و فن دمنده را در یکی از حالت‌های تند قرار دهید.

برای اطمینان از عملکرد صحیح سیستم تهویه، از باز و تمیز بودن شبکه‌های ورودی هوا (واقع در جلوشیشه جلو) از وجود برف، یخ، برگ یا هر نوع مانع دیگر اطمینان حاصل کنید.

۱

۲

۳

۴

۵

۶

۷

۸

۹

قبل از رانندگی

قبل از ورود به خودرو :

- از تمیز بودن همه شیشه‌های پنجره‌ها، آینه‌های بغل و چراغ‌های خارجی اطمینان حاصل کنید.
- وضعیت لاستیک‌ها را بازدید و کنترل کنید.
- زیر خودرو را از نظر وجود هرگونه علائم نشتی بازدید و کنترل کنید.
- اگر می‌خواهید عقب بروید، از نبود هرگونه مانع در پشت خودرو اطمینان حاصل کنید.

بازرسی‌های لازم

سطح مایعاتی نظیر روغن موتور، مایع خنک‌کننده موتور، روغن ترمز و مایع شیشه‌شوی باید بر اساس فواصل زمانی خاص مربوط به هر نوع مایع مورد بازدید و کنترل قرار گیرد. شرح بیشتر در فصل ۷، "تعمیر و نگهداری" ارائه شده است.

⚠️ **اخطار**

رانندگی با حواس پرتی می‌تواند منجر به از دست دادن کنترل خودرو و در نتیجه تصادف، صدمات جسمی جدی و حتی مرگ گردد. مسئولیت اولیه راننده، رانندگی ایمن و قانونی با خودرو بوده و هرگونه تجهیزات دستی یا سیستم‌های خودرو که ممکن است چشمان، حواس و تمرکز راننده را به خود معطوف کرده، از رانندگی ایمن با خودرو جلوگیری کرده یا برخلاف قانون است، نباید حین رانندگی با خودرو مورد استفاده قرار گیرد.

قبل از روشن کردن

- تمام درب‌ها را بسته و قفل کنید.
- صندلی راننده را برای دسترسی آسان به همه کلیدها و کنترل‌ها، تنظیم کنید.
- آینه داخل و آینه‌های بغل را تنظیم کنید.
- از عملکرد همه چراغ‌ها اطمینان حاصل کنید.
- تمام نشانگرها را بازدید و کنترل کنید.
- پس از چرخاندن سوئیچ خودرو به موقعیت روشن ON، عملکرد چراغ‌های هشدار دهنده را بازدید و کنترل کنید.
- ترمز پارک را آزاد کرده و از خاموش شدن چراغ هشدار ترمز اطمینان حاصل کنید.
- برای به کارگیری ایمن خودرو، از آشنایی کافی با خودرو و تجهیزات آن اطمینان حاصل کنید.

۱

۲

۳

۴

۵

۶

۷

۸

۹

⚠️ **اخطار**

در حین حرکت خودرو، کمربند همه سرنشینان باید به نحو مناسب بسته شده باشد. برای اطلاعات بیشتر درباره استفاده مناسب از کمربندها، مبحث "کمربندهای ایمنی" در فصل ۳ را مطالعه کنید.

⚠️ **اخطار**

همیشه قبل از قرار دادن دسته دنده در موقعیت حرکت رو به جلو D یا عقب R، محیط نزدیک اطراف خودرو را از نظر حضور افراد و بخصوص کودکان کنترل کنید.

⚠️ **اخطار - رانندگی در حالت مستی یا**

پس از تاثیر دارو

رانندگی در حال مستی خطرناک است. رانندگی در حال مستی عامل شماره یک در مرگ و میرهای ناشی از تصادف در بزرگراه در هر سال است. حتی مقدار کمی الکل بر عکس العملها، استنباط و قضاوت راننده تاثیر می‌گذارد. رانندگی پس از تاثیر دارو به اندازه رانندگی در حال مستی و یا حتی بیش از آن خطرناک است. در هنگام رانندگی در حال مستی یا پس از تاثیر دارو، احتمال وقوع تصادف شدید بسیار بیشتر می‌شود.

اگر مست بوده یا تحت تاثیر دارو قرار دارید، رانندگی نکنید. در خودروهایی که راننده آن مست بوده یا تحت تاثیر دارو قرار دارد سوار نشوید. رانندگی را به فرد دیگری واگذار کرده یا از تاکسی استفاده کنید.

⚠️ **اخطار**

- هنگام پارک نمودن و یا توقف خودرو در حالیکه موتور روشن است، مراقب باشید که پدال گاز را به مدت طولانی فشار ندهید این عمل موجب داغ شدن بیش از حد موتور و یا آگروز شده، ممکن است منجر به آتش سوزی گردد.
- حین ترمز گیری ناگهانی یا چرخاندن سریع غریبک فرمان، اجسام آزاد ممکن است بر روی کف خودرو افتاده و در عملکرد پدال ها تداخل ایجاد کرده، منجر به تصادف گردند. تمام وسایل داخل خودرو را به نحوی ایمن قرار دهید.
- در صورت عدم تمرکز به رانندگی، ممکن است تصادف رخ دهد. حین کار با تجهیزاتاتی که ممکن است حواستان را از رانندگی با خودرو پرت کند همانند تجهیزات صوتی یا گرمایشی، بسیار دقت نمایید. رانندگی ایمن اولین مسئولیت راننده است.

موقعیت‌های سوئیچ خودرو

چراغ مغزی قفل فرمان (در صورت مجهز بودن)

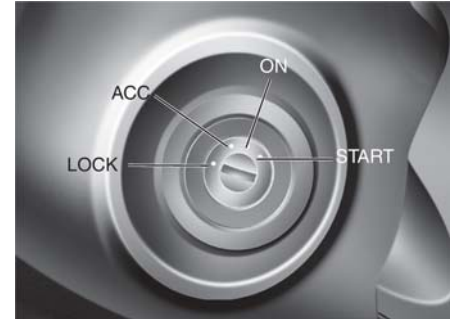

موقعیت‌های سوئیچ خودرو

قفل LOCK

برای جلوگیری از سرقت، غربلیک فرمان قفل می‌شود. فقط در این حالت می‌توان سوئیچ را از مغزی قفل فرمان خارج کرد. برای پرچاندن سوئیچ به موقعیت قفل LOCK، ابتدا آن را به موقعیت تجهیزات جانبی ACC پرچانده، سپس سوئیچ را به‌داخل فشار داده، به موقعیت قفل LOCK بپرچانید.

تجهیزات جانبی ACC

در این موقعیت، فرمان از قفل خارج و تجهیزات برقی فعال می‌شوند.

*یادآوری

اگر در هنگام پرچاندن سوئیچ به موقعیت تجهیزات جانبی ACC با مشکل مواجه شدید، ابتدا غربلیک فرمان را به چپ و راست بپرچانید تا گیر و سفتی برداشته شود، سپس سوئیچ را به موقعیت ACC بپرچانید.

روشن ON

قبل از استارت زدن، عملکرد چراغ‌های هشدار دهنده را در این موقعیت می‌توان بازرسی و کنترل کرد. موقعیت عادی سوئیچ خودرو پس از روشن شدن موتور، این موقعیت است. برای جلوگیری از خالی شدن باتری در هنگام خاموش بودن موتور، سوئیچ را در این موقعیت باقی‌نگه‌ندارید.

استارت START

برای روشن کردن موتور، سوئیچ را به موقعیت استارت بپرچانید. تا موقعیکه سوئیچ را رها نکرده‌اید، موتور بپرچیدن ادامه می‌دهد. پس از رها کردن، سوئیچ به موقعیت روشن ON باز می‌گردد. در این موقعیت چراغ هشدار ترمز را می‌توان بازدید و کنترل کرد.

برای راحتی شما اگر هر یک از درب‌های جلو باز شود، چراغ مغزی قفل فرمان به شرط آن که سوئیچ خودرو در موقعیت روشن ON قرار نداشته باشد، روشن خواهد شد.

این چراغ بلافاصله پس از پرچاندن سوئیچ به موقعیت روشن ON یا حدود ۳۰ ثانیه پس از بستن درب، خاموش خواهد شد.

روشن کردن موتور

⚠️ **اخطار**

همیشه در هنگام رانندگی از کفش مناسب استفاده کنید. کفش نامناسب (پاشنه بلند، کفش اسکی و غیره) ممکن است در توانائی شما در استفاده از پدال های ترمز، گاز و کلاچ (در صورت مجهز بودن) اختلال ایجاد کند.

*یادآوری - مکانیسم فشار بیشتر پدال گاز (در صورت مجهز بودن)

در صورتی که خودروی شما به مکانیسم فشار پدال گاز مجهز باشد، این سیستم از طریق نیاز به فشار بیشتر پدال گاز از رانندگی ناخواسته با حداکثر دور موتور جلوگیری می‌کند. با این وجود در صورتی که پدال گاز را حدود ۸۰٪ فشار دهید، خودرو می‌تواند در حداکثر دور موتور قرار گرفته و پدال گاز راحت تر فشار داده می‌شود. این نقص نبوده و عملکرد عادی خودرو است.

- هرگز در هنگام حرکت خودرو از داخل دایره غربیلک فرمان اقدام به چرخاندن سوئیچ یا فعال کردن کلیدهای کنترل دیگر تجهیزات خودرو نکنید. وجود دست یا بازو در داخل این محدوده می‌تواند باعث از دست دادن کنترل خودرو، تصادف و آسیب جسمی جدی یا مرگ شود.
- از قراردادن اشیاء آزاد مهار نشده در اطراف صندلی راننده خودداری کنید. ممکن است در هنگام رانندگی این اشیاء حرکت کرده، باعث مزاحمت برای راننده و در نتیجه تصادف شوند.

⚠️ **اخطار - سوئیچ خودرو**

- هرگز در هنگام حرکت سوئیچ را به موقعیت قفل LOCK یا تجهیزات جانبی ACC نچرخانید. این عمل به از دست دادن کنترل سمت حرکت و ترمز که می‌تواند باعث تصادف شود، منجر خواهد شد.
- قفل فرمان جایگزین مناسبی برای ترمز پارک نیست (در صورت مجهز بودن). همیشه قبل از ترک صندلی راننده، از قراردادن دسته دنده گیربکس معمولی در دنده یک یا دسته دنده گیربکس اتوماتیک در موقعیت پارک P و درگیر کردن کامل ترمز پارک اطمینان حاصل نمایید، سپس موتور را خاموش کنید. نادیده گرفتن این هشدارها ممکن است باعث حرکت غیرمنتظره و ناگهانی خودرو شود.

۱

۲

۳

۴

۵

۶

۷

۸

۹

هشدار

اگر در حین حرکت موتور خاموش شد، سعی نکنید دسته دنده را در موقعیت پارک P قرار دهید. اگر شرایط ترافیک و جاده اجازه می‌دهد، برای روشن کردن دوباره موتور در حالیکه خودرو هنوز در حال حرکت است می‌توانید دسته دنده را در موقعیت خلاص N قرار داده، سوئیچ را به موقعیت استارت START بچرخانید.

هشدار

بیش از ۱۰ ثانیه در هر بار استارت نزنید. اگر موتور بلافاصله خاموش می‌شود یا روشن نمی‌شود. قبل از استارت مجدد ۵ تا ۱۰ ثانیه صبر کنید. استفاده نامناسب از استارت ممکن است باعث معیوب شدن آن شود.

روشن کردن موتور بنزینی

۱. از درگیر بودن ترمز پارک اطمینان حاصل کنید.
۲. گیربکس معمولی - پدال کلاچ را تا انتها فشار داده و دسته دنده را در موقعیت خلاص N قرار دهید. در حین چرخاندن سوئیچ خودرو به موقعیت استارت START، پدال کلاچ و ترمز را به حالت فشرده باقی نگه دارید.
- گیربکس اتوماتیک - دسته دنده را در موقعیت پارک P قرار داده، پدال ترمز را تا انتها فشار دهید.
- در هنگام قرار داشتن دسته دنده در موقعیت خلاص N، نیز می‌توانید موتور را روشن کنید.
۳. سوئیچ خودرو را به موقعیت استارت START چرخانده و تا روشن شدن موتور در این موقعیت باقی نگه دارید (حداکثر ۱۰ ثانیه)، سپس سوئیچ را رها کنید.
۴. در هوای بسیار سرد (کمتر 18°C) یا پس از خواب خودرو برای چندین روز، بدون فشار دادن پدال گاز، اجازه دهید موتور در دور آرام گرم شود.
- چه موتور سرد باشد و چه گرم، باید بدون فشار دادن پدال گاز استارت زده شود.

روشن و خاموش کردن موتور دیزلی مجهز به

توربو شارژ اینترکولردار

۱. با گاز بازی نکرده یا اینکه بلافاصله پس از روشن شدن موتور به طور ناگهانی گاز را زیاد نکنید.
- اگر موتور سرد است، قبل از شروع به حرکت اجازه دهید موتور چندین ثانیه در دور آرام کار کند تا از کیفیت روغن کاری دستگاه توربو شارژ اطمینان حاصل کنید.
۲. پس از رانندگی با سرعت بالا یا وارد آوردن فشار زیاد به موتور برای مدت طولانی، قبل از خاموش کردن باید اجازه داد موتور ۱ دقیقه در دور آرام کار کند.
- این عملکرد دور آرام، قبل از خاموش شدن موتور به توربو شارژ اجازه می‌دهد خنک شود.

چراغ نمایشگر پیش گرم کن موتور

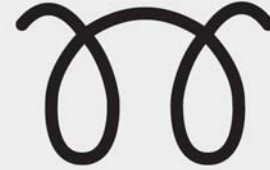

۳. برای پیش گرم کردن موتور، سوئیچ را به موقعیت روشن ON بچرخانید. سپس چراغ نمایشگر پیش گرم کن روشن می‌شود.

۴. پس از خاموش شدن چراغ نمایشگر پیش گرم کن، سوئیچ را به موقعیت استارت START بچرخانده و تا روشن شدن موتور در این موقعیت نگهدارید (حداکثر ۱۰ ثانیه)، سپس سوئیچ را رها کنید.

*یادآوری

اگر تا ۱۰ ثانیه پس از کامل شدن عملکرد پیش گرم کن موتور دیزلی، موتور را روشن نکردید، یک بار دیگر سوئیچ خودرو را به مدت ۱۰ ثانیه به موقعیت قفل LOCK بچرخانده، مجدداً به موقعیت روشن ON برگردانید تا عمل پیش گرم کن مجدداً تکرار شود.

روشن و خاموش کردن موتور دیزلی مجهز به

توربو شارژر اینترکولردار

۱. با گاز بازی نکرده یا اینکه بلافاصله پس از روشن شدن موتور به طور ناگهانی گاز را زیاد نکنید. اگر موتور سرد است، قبل از شروع به حرکت اجازه دهید موتور چندین ثانیه در دور آرام کار کند تا از کفایت روغن کاری دستگاه توربو شارژر اطمینان حاصل کنید.

۲. پس از رانندگی با سرعت بالا یا وارد آوردن فشار زیاد به موتور برای مدت طولانی، قبل از خاموش کردن باید اجازه داد موتور ۱ دقیقه در دور آرام کار کند.

این عملکرد دور آرام، قبل از خاموش شدن موتور به توربو شارژر اجازه می‌دهد خنک شود.

⚠ هشدار

پس از رانندگی با سرعت بالا یا وارد آوردن فشار زیاد به موتور برای مدت طولانی، فوراً موتور را خاموش نکنید. این کار موجب صدمات شدید به موتور یا توربو شارژر می‌شود.

۱

۲

۳

۴

۵

۶

۷

۸

۹

دکمه روشن / خاموش موتور (ENGINE START/STOP BUTTON) (در صورت مجهز بودن)

دکمه روشن / خاموش موتور دارای چراغ



ORP052002

برای راحتی شما اگر هر یک از درب‌های جلو باز شود، چراغ دکمه روشن / خاموش موتور روشن می‌شود. این چراغ ۳۰ ثانیه پس از بستن درب خاموش خواهد شد. همچنین چراغ بلافاصله پس از فعال شدن سیستم دزدگیر خاموش خواهد شد.

موقعیت‌های دکمه روشن / خاموش موتور خاموش OFF



خاموش

خودرو مجهز به گیربکس معمولی برای خاموش نمودن موتور (دکمه در وضعیت START/RUN) یا فعال بودن خودرو (وضعیت ON)، خودرو را متوقف نموده، سپس دکمه روشن / خاموش موتور Engine Start / Stop Button را فشار دهید.

خودرو مجهز به گیربکس اتوماتیک

برای خاموش نمودن موتور (دکمه در وضعیت START/RUN) یا فعال بودن خودرو (وضعیت ON)، در حالیکه اهرم دسته دنده را در وضعیت پارک P قرار می‌دهید، دکمه روشن / خاموش موتور Engine Start / Stop Button را فشار دهید. هنگامی که بدون قرار دادن اهرم دسته دنده در وضعیت پارک P، دکمه روشن / خاموش موتور Engine Start / Stop Button را فشار دهید، موتور به جای خاموش شدن در وضعیت تجهیزات جانبی ACC قرار می‌گیرد.

خودروهای مجهز به قفل ضدسرقت غربلیک فرمان جهت حفاظت از خودرو در برابر سارقان، هنگام قرار دادن دکمه روشن / خاموش موتور Engine Start / Stop Button در وضعیت خاموش OFF، غربلیک فرمان قفل می‌شود. غربلیک فرمان هنگامی که درب سمت راننده را باز کنید، قفل خواهد شد.

در صورتیکه هنگام باز کردن درب راننده، غربلیک فرمان به طور کامل قفل نشده باشد، آژیر هشدار به صدا در خواهد آمد. غربلیک فرمان را مجدداً قفل کنید. اگر غربلیک فرمان مجدداً قفل نشد، توصیه می‌شود برای کنترل و بازرسی خودرو به عاملیت مجاز کیا مراجعه نمایید.

علاوه بر این، در صورتی که پس از باز نمودن درب راننده، کلید روشن / خاموش موتور Engine Start / Stop Button در وضعیت خاموش OFF قرار گیرد، غربلیک فرمان قفل نخواهد شد و در نتیجه آژیر هشدار به صدا در خواهد آمد. در این مواقع، درب را ببندید، در نتیجه غربلیک فرمان قفل شده و آژیر هشدار متوقف خواهد شد.

۱

۲

۳

۴

۵

۶

۷

۸

۹



چراغ نمایشگر قرمز

روشن ON

خودرو مجهز به گیربکس معمولی هنگامی که دکمه روشن / خاموش موتور Button Engine Start / Stop در وضعیت تجهیزات جانبی ACC قرار دارد، بدون فشردن پدال کلاچ دکمه روشن / خاموش موتور Button Engine Start / Stop را فشار دهید.

خودرو مجهز به گیربکس اتوماتیک

هنگامی که دکمه روشن / خاموش موتور Button Engine Start / Stop در وضعیت تجهیزات جانبی ACC قرار دارد، بدون فشردن پدال ترمز، دکمه روشن / خاموش موتور Button Engine Start / Stop را فشار دهید.

قبل از روشن شدن موتور می توان تمامی چراغهای هشدار را کنترل نمود. دکمه روشن / خاموش موتور Button Engine Start / Stop را به مدت طولانی در وضعیت روشن ON قرار ندهید. ممکن است به دلیل عدم کار کردن موتور، باتری خالی شود.



چراغ نمایشگر نارنجی

تجهیزات جانبی ACC

خودرو مجهز به گیربکس معمولی حین قراردادن دکمه روشن / خاموش موتور Button Engine Start / Stop در وضعیت خاموش OFF بدون فشار دادن پدال کلاچ، دکمه روشن / خاموش موتور Button Engine Start / Stop را فشار دهید.

خودرو مجهز به گیربکس اتوماتیک

هنگامی که دکمه روشن / خاموش موتور Button Engine Start / Stop در وضعیت خاموش OFF قرار دارد، بدون فشردن پدال ترمز، دکمه روشن / خاموش موتور Button Engine Start / Stop را فشار دهید.

قفل غریبک فرمان باز شده و تجهیزات الکتریکی خودرو قابل فعال شدن هستند.

به منظور پیشگیری از خالی شدن باتری ها، پس از یک ساعت قرار داشتن دکمه روشن / خاموش موتور Button Engine Start / Stop در وضعیت تجهیزات جانبی ACC، دکمه به طور اتوماتیک خاموش می شود.

*یادآوری

در صورتیکه غریبک فرمان کاملاً قفل نشود. دکمه روشن / خاموش موتور Button Engine Start / Stop فعال نخواهد شد. برای از بین بردن گیر غریبک فرمان، در حالیکه فرمان را به سمت راست و چپ می چرخانید، دکمه روشن / خاموش موتور Button Engine Start / Stop را فشار دهید.

هشدار ⚠️

در مواقع اضطراری که خودرو در حال حرکت است، می توانید با ۳ بار فشار دادن مکرر دکمه در عرض ۳ ثانیه یا فشار دادن دکمه بیش از ۲ ثانیه موتور را خاموش کرده و در وضعیت ACC قرار دهید. اگر خودرو هنوز در حال حرکت است، در حالیکه دسته دنده در وضعیت خلاص (N) قرار دارد، با فشردن دکمه روشن / خاموش موتور Button Engine Start / Stop، بدون فشردن پدال ترمز می توانید مجدداً موتور را روشن کنید.

۱

۲

۳

۴

۵

۶

۷

۸

۹

*یادآوری

در صورتیکه بدون فشردن پدال کلاچ در خودروهای مجهز به گیربکس معمولی یا بدون فشردن پدال ترمز در خودروهای مجهز به گیربکس اتوماتیک، دکمه روشن/خاموش موتور Engine Start / Stop Button را فشار دهید، موتور روشن نشده و دکمه به نحو زیر تغییر وضعیت خواهد داد:

ACC یا OFF → ACC → ON → OFF

*یادآوری

در صورت قرار گرفتن دکمه روشن / خاموش موتور Engine Start / Stop Button به مدت طولانی در وضعیت روشن ON یا تجهیزات جانبی ACC ، باتری خالی خواهد شد.

⚠️ اخطار

- هرگز هنگامی که خودرو در حال حرکت است، دکمه روشن / خاموش موتور Engine Start / Stop Button را فشار ندهید. این عمل موجب از بین رفتن کنترل خودرو و عملکرد ترمز شده و ممکن است به تصادف منتهی گردد.
- قفل فرمان ضد سرقت جایگزین ترمز پارک نیست. همیشه قبل از ترک صندلی راننده، اهرم دسته دنده را در وضعیت پارک P قرار داده، ترمز پارک را کاملاً درگیر نموده و موتور را خاموش نمایید. در صورت عدم توجه به این پیشگیری‌ها، ممکن است خودرو به طور ناگهانی حرکت کند.

استارت / حرکت (START/RUN)



خودرو مجهز به گیربکس معمولی

برای روشن کردن موتور، در حالیکه دسته دنده در وضعیت خلاص N قرار دارد، پدال ترمز و کلاچ را فشار داده و سپس دکمه روشن / خاموش موتور Engine Start / Stop Button را فشار دهید.

خودرو مجهز به گیربکس اتوماتیک

برای روشن کردن موتور، در حالیکه دسته دنده در وضعیت پارک P یا خلاص N قرار دارد، پدال ترمز و دکمه روشن / خاموش موتور Engine Start / Stop Button را فشار دهید. برای ایمنی بیشتر ابتدا دسته دنده را در حالت P پارک قرار داده و سپس موتور را استارت بزنید.

روشن کردن موتور

روشن کردن موتور بنزینی
۱. کلید هوشمند را با خود برداشته یا درون خودرو قرار دهید.

۲. از درگیر بودن ترمز پارک اطمینان حاصل نمایید.
۳. خودروهای مجهز به گیربکس معمولی - پدال کلاچ را کاملاً فشار داده و دسته دنده را در وضعیت خلاص قرار دهید. حین استارت زدن موتور، پدال ترمز و کلاچ را بصورت فشرده نگه دارید.

خودروهای مجهز به گیربکس اتوماتیک - اهرم دسته دنده را در وضعیت پارک P قرار داده و پدال ترمز را بطور کامل فشار دهید.

حین قرار داشتن دسته دنده در وضعیت دنده خلاص N نیز، می توانید موتور را روشن کنید.

۴. دکمه روشن / خاموش موتور Start / Stop Button Engine را فشار دهید.

۵. در هوای بسیار سرد (کمتر از ۱۸- درجه سانتیگراد) یا پس از خواب خودرو برای چندین روز، بدون فشار دادن پدال گاز، اجازه دهید موتور در دور آرام گرم شود.

موتور چه سرد باشد و چه گرم، باید بدون فشار دادن پدال گاز استارت زده شود.

⚠️ **اخطار**

همیشه حین رانندگی کفش مناسب بپوشید. کفش های نا مناسب (کفش های پاشنه بلند، کفش اسکی و غیره) توانایی شما در بکارگیری پدال های گاز، ترمز و کلاچ را کاهش می دهند.

***تبادل آوری - مکانیسم فشار بیشتر پدال گاز (در صورت مجهز بودن)**

در صورتی که خودروی شما به مکانیسم فشار پدال گاز مجهز باشد، این سیستم از طریق نیاز به فشار بیشتر پدال گاز از رانندگی ناخواسته با حداکثر دور موتور جلوگیری می کند. با این وجود در صورتی که پدال گاز را حدود ۸۰٪ فشار دهید، خودرو می تواند در حداکثر دور موتور قرار گرفته و پدال گاز راحت تر فشار داده می شود. این نقص نبوده و عملکرد عادی خودرو است.

- هرگز هنگام حرکت خودرو برای دسترسی به دکمه روشن / خاموش موتور Stop Button / Engine Start و یا هر دکمه کنترل دیگر، دست خود را از درون غریبلیک فرمان عبور ندهید. قرار دادن دست خود در این مکان ممکن است موجب از دست دادن کنترل خودرو و در نتیجه تصادف و صدمات جسمی شدید و یا مرگ گردد.

- از قرار دادن اشیاء آزاد مهار نشده در اطراف صندلی راننده خودداری کنید. در هنگام رانندگی ممکن است این اشیاء حرکت کرده، باعث مزاحمت برای راننده و در نتیجه تصادف شوند.

روشن و خاموش کردن موتور دیزلی مجهز به توربو شارژ اینتر کولر دار

۱. با گاز بازی نکرده یا اینکه بلافاصله پس از روشن شدن موتور به طور ناگهانی گاز را زیاد نکنید. اگر موتور سرد است، قبل از شروع به حرکت اجازه دهید موتور چندین ثانیه در دور آرام کار کند تا از کفایت روغن کاری دستگاه توربو شارژ اطمینان حاصل کنید.
 ۲. پس از رانندگی با سرعت بالا یا وارد آوردن فشار زیاد به موتور برای مدت طولانی، قبل از خاموش کردن باید اجازه داد موتور ۱ دقیقه در دور آرام کار کند.
- این عملکرد دور آرام، قبل از خاموش شدن موتور به توربو شارژ اجازه می‌دهد خنک شود.

⚠ هشدار

بلافاصله پس از تحت فشار زیاد قرار داشتن موتور، اقدام به خاموش کردن آن نکنید. انجام این کار ممکن است باعث صدمه زدن جدی به موتور یا دستگاه توربو شارژ شود.

چراغ نمایشگر پیش گرم کن موتور



W-60

۳. حین فشردن پدال ترمز، دکمه روشن / خاموش موتور Engine Start / Stop را فشار دهید.
۴. تا خاموش شدن چراغ نمایشگر پیش گرمکن به فشار دادن پدال ترمز ادامه دهید (حدود ۵ ثانیه).
۵. پس از خاموش شدن چراغ نشانگر پیش گرمکن، موتور روشن می‌شود.

*یادآوری

در صورتیکه دکمه روشن / خاموش موتور Button Engine Start / Stop حین انجام پیش گرمکن موتور، یکبار دیگر فشرده شود، ممکن است موتور استارت بخورد.

روشن کردن موتور دیزل

- برای روشن نمودن موتور دیزل حین سرد بودن موتور، باید پیش از استارت زدن، موتور را گرم نموده و سپس پیش از شروع به حرکت آن را گرم نمایید.
۱. از درگیر بودن ترمز پارک اطمینان حاصل نمایید.
 ۲. خودروهای مجهز به گیربکس معمولی - پدال کلاچ را کاملاً فشار داده و دسته دنده را در وضعیت خلاص قرار دهید و حین فشار دکمه روشن / خاموش موتور Engine Start / Stop Button، پدال ترمز و کلاچ را بصورت فشرده نگهدارید.
- خودروهای مجهز به گیربکس اتوماتیک - اهرم دسته دنده را در وضعیت پارک P قرار داده و پدال ترمز را بطور کامل فشار دهید.
- حین قرار داشتن دسته دنده در وضعیت دنده خلاص N نیز، می‌توانید موتور را روشن کنید.

- حتی در صورتی که کلید هوشمند در خودرو بوده ولی دور از شما قرار داشته باشد، ممکن است موتور روشن نشود.
- هر گاه دکمه روشن / خاموش موتور Stop Button در موقعیت تجهیزات جانبی یا بالاتر از آن است، با باز کردن هر یک از درب‌ها سیستم وجود کلید هوشمند را کنترل می‌کند، در صورتی که کلید هوشمند در خودرو نباشد، چراغ نمایشگر یا پیام هشدار "Key is not in the vehicle" در صفحه نمایش روشن شده و در صورتی که تمامی درب‌ها بسته شوند، آژیر به مدت ۵ ثانیه به صدا در خواهد آمد، چراغ‌های نمایشگر یا هشدار بلافاصله پس از حرکت خودرو خاموش خواهند شد. همیشه کلید هوشمند را به همراه داشته باشید.

⚠️ **اخطار**

فقط در صورتی که کلید هوشمند داخل خودرو باشد، موتور روشن خواهد شد.
هرگز به کودکان یا افرادی که با خودرو شما آشنا نیستند اجازه ندهید یا دکمه روشن / خاموش موتور Engine Start / Stop Button یا قسمتهای مرتبط با آن بازی کنند.

⚠️ **هشدار**

اگر در حین حرکت موتور خاموش شد، سعی نکنید دسته دنده را در موقعیت پارک P قرار دهید. اگر شرایط ترافیک و جاده اجازه می‌دهد، برای روشن کردن دوباره موتور در حالیکه خودرو هنوز در حال حرکت است می‌توانید دسته دنده را در موقعیت خلاص N قرار داده و دکمه روشن / خاموش موتور Engine Start / Stop Button را فشار دهید.

- هنگامی که فیوز لامپ ترمز سوخته است، نمی‌توانید موتور را به طور عادی روشن کنید، ابتدا فیوز را با یک فیوز جدید عوض کنید. در صورت عدم امکان تعویض فیوز، در حالیکه سوئیچ خودرو در وضعیت تجهیزات جانبی ACC قرار دارد، می‌توانید با فشار دادن دکمه روشن / خاموش موتور Start / Stop Button Engine به مدت ۱۰ ثانیه، موتور را روشن کنید. موتور بدون فشار دادن پدال ترمز روشن می‌شود، اما برای ایمنی بیشتر همیشه قبل از روشن کردن موتور، پدال ترمز را فشار دهید.

هشدار

هرگز بجز در مواقعی که فیوز لامپ ترمز STOP lamp سوخته است، دکمه روشن / خاموش موتور Button Start / Stop Engine را بیش از ۱۰ ثانیه فشار ندهید.



*یادآوری

- در صورتی که باتری کلید هوشمند ضعیف است و یا کلید هوشمند به درستی کار نمی‌کند، می‌توانید با فشار دادن کلید هوشمند به دکمه روشن / خاموش موتور Start / Stop Button Engine موتور را روشن کنید. سمت با قفل Lock باید مستقیماً با دکمه روشن / خاموش موتور Button Start / Stop Engine تماس پیدا کند. حین فشار مستقیم دکمه با کلید هوشمند، کلید هوشمند باید با زاویه قائم با دکمه در تماس باشد.

سیستم ISG (توقف درجا و حرکت) (در صورت مجهز بودن)

خودروی شما به سیستم ISG مجهز می‌باشد، زمانیکه خودرو در حالت توقف باشد (در صورت مجهز بودن) با خاموش کردن خودکار موتور، باعث کاهش مصرف سوخت می‌شود. (بعنوان مثال: توقف پشت چراغ قرمز، توقف در پشت ترافیک یا تابلوی ایست). به محض برقراری شرایط روشن شدن موتور، موتور بطور اتوماتیک روشن می‌شود. هرزمان که موتور شروع به کار کند سیستم ISG روشن می‌شود.

***پادآوری**

در صورت روشن شدن خودکار موتور بوسیله سیستم ISG، چندین چراغ هشدار (ESC، ABS، OFF، ESC، EPS یا چراغ هشدار ترمز پارک) ممکن است به مدت چند ثانیه روشن شوند. بدلیل کاهش ولتاژ باتری این چراغ‌ها روشن می‌شوند و به مفهوم نقص سیستم نمی‌باشد.

**توقف اتوماتیک (Auto stop)
توقف موتور در حالت توقف درجا**

موتور خاموش می‌شود و چراغ سبز توقف اتوماتیک (A) Auto stop روی صفحه نمایشگر روشن می‌شود.



ORP052004

۱. سرعت خودرو را به کمتر از ۵km/h کاهش دهید.
۲. دنده را به موقعیت N (نده خلاص) تعویض کنید.
۳. پدال کلاچ را رها کنید.

۱

۲

۳

۴

۵

۶

۷

۸

۱



• پیغام "Auto start deactivated start manually" روی صفحه نمایش LCD ظاهر می‌شود.



*تجادآوری

در صورت باز کردن کمربند ایمنی یا باز کردن درب سمت راننده (یا درب موتور) در حالت توقف اتوماتیک، موارد زیر روی می‌دهد:

- سیستم ISG غیر فعال می‌شود (چراغ روی دکمه در موقعیت خاموش قرار دارد)



همچنین پیغام "Auto stop" روی صفحه نمایش LCD ظاهر می‌شود.

*تجادآوری

از زمان آخرین توقف درجا باید سرعت خودرو را حداقل به 10 km/h برسانید.



چراغ سبز (A) Auto stop روی صفحه نمایشگر به مدت ۵ ثانیه چشمک می‌زند و پیغام "Auto start" روی صفحه نمایش LCD ظاهر می‌شود.

در صورت روی دادن موارد زیر، بدون هیچ عملکردی از سوی راننده، موتور بطور خودکار مجدداً روشن می‌شود.

- در صورت روشن شدن ایرکاندیشن، سرعت فن در سیستم کنترل دستی ایرکاندیشن در موقعیت سوم تنظیم می‌شود.
- در صورت روشن شدن ایرکاندیشن، سرعت فن در سیستم کنترل اتوماتیکی ایرکاندیشن در موقعیت ششم تنظیم می‌شود.
- حین گذشتن زمان قابل توجهی با روشن بودن سیستم کنترل ایرکاندیشن
- در صورت روشن بودن، سیستم برفک بخارزدایی
- در صورت پایین بودن فشار خلاء ترمز
- در صورت پایین بودن مقدار شارژ باتری
- در صورت افزایش سرعت خودرو از 5km/h

روشن شدن اتوماتیک Auto start
روشن کردن مجدد موتور از حالت توقف درجا



- در صورت قرار گرفتن اهرم دسته دنده در موقعیت خلاص (N) پدال کلاچ را فشار دهید
- پیام "Press clutch pedal for Auto start" روی صفحه نمایش LCD ظاهر می‌شود.
- موتور روشن شده و چراغ سبز (A) stop روی صفحه نمایشگر خاموش می‌شود.

۱

۲

۳

۴

۵

۶

۷

۸

I

- در صورتیکه چراغ و پیغام بطور مداوم روشن باشند، شرایط عملکردی را کنترل نمایید.



شرایط عملکرد سیستم ISG

سیستم ISG تحت شرایط زیر عمل می‌کند:

- در صورت بسته بودن کمربند ایمنی راننده
- در صورت بسته بودن درب سمت راننده و درب موتور
- در صورت مناسب بودن فشار خلاء ترمز
- در صورت شارژ به اندازه مجاز باتری
- در صورت قرار گرفتن دمای بیرونی بین ۲- و ۳۵ درجه سانتیگراد
- در صورت پایین نبودن دمای مایع خنک کننده

*یادآوری

- در صورتیکه سیستم ISG تحت شرایط عملکردی قرار نگیرد، سیستم غیر فعال می‌شود. چراغ روی کلید ISG off روشن شده و پیغام "Auto start deactivated" روی صفحه نمایش LCD ظاهر می‌شود.

غیر فعال شدن سیستم ISG

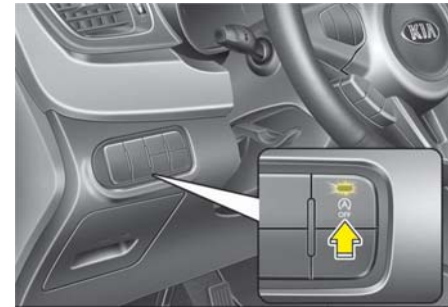

تیپ A ■

تیپ B ■



ORP052008/ORP052017/ORP052018

- اگر مایل به غیر فعال کردن سیستم ISG هستید، کلید ISG off را فشار دهید. چراغ روی کلید ISG off روشن شده و پیغام "Auto stop off" روی صفحه نمایش ظاهر می شود.

- در صورت فشار دادن مجدد کلید ISG off سیستم فعال شده و چراغ روی ISG off خاموش می شود.

نقص سیستم ISG

سیستم در صورتی عمل نمی کند که:



ORP052008

سنسورهای مربوط به ISG یا خطای سیستم ایجاد شود.

موارد زیر روی می دهد:

- پس از چشمک زدن چراغ زرد رنگ Auto stop به مدت ۵ ثانیه روی صفحه نمایشگر، چراغ روشن باقی می ماند.
- چراغ روی کلید ISG off روشن می شود.

۱
۲
۳
۴
۵
۶
۷
۸
۹

⚠️ اخطار

زمانیکه موتور در حالت توقف درجا (Idle stop) باشد، لازم است بدون هیچ عملکردی از سوی راننده موتور را مجدد استارت بزنید. پیش از ترک خودرو یا انجام هر کاری در محدوده اتاق موتور، با قرار دادن سوئیچ خودرو در وضعیت off/lock با خارج کردن کلید خودرو موتور را خاموش کنید.

*یادآوری

- در صورتیکه با فشار دادن مجدد کلید ISG off چراغ کلید ISG خاموش نشود، یا سیستم ISG تحت شرایط بدرستی عمل نکند، توصیه می‌کنیم بلافاصله با عاملیت مجاز کیا تماس بگیرید.
- در صورت روشن بودن چراغ کلید ISG off، اگر پس از حرکت خودرو با تقریباً سرعت ۸۰km/h بمدت حداکثر دو ساعت و تنظیم کلید کنترل سرعت فن زیر موقعیت دوم، چراغ خاموش شود، یا اگر چراغ کلید ISG off علی‌رغم شرایط بطور مداوم روشن باشد، توصیه می‌کنیم بلافاصله با عاملیت مجاز کیا تماس بگیرید.

۱

۲

۳

۴

۵

۶

۷

۸

۹

گیربکس معمولی (غیر اتوماتیک) (در صورت مجهز بودن)

عملکرد گیربکس معمولی



بدون فشار دکمه (1) دسته دنده را می توان حرکت داد.

در حین حرکت دادن دسته دنده باید دکمه (1) را فشار دهید.

CJJD052004

• گیربکس معمولی دارای ۶ دنده جلو است.

طرح تعویض دنده روی سر دسته دنده حک شده است. گیربکس معمولی در تمامی دنده های جلو سینکرونیزه (هم زمان سازی) شده است، بنابراین تعویض دنده به دنده بالاتر یا پایین تر به سادگی انجام می شود.

هشدار

- در هنگام تعویض دنده پنج به چهار ، احتیاط لازم را برای جلوگیری از فشار دادن جانبی ناخواسته دسته دنده بنحوی که باعث درگیر شدن دنده دو شود، بکار گیرید. چنین عمل شدیداً نامناسبی ممکن است دور موتور را تا حدی که عقربه نشاندهنده دور وارد محدوده قرمز رنگ دورسرنج شود، افزایش دهد. این گونه دور بیش از اندازه موتور، احتمالاً باعث صدمه دیدن موتور می شود.
- در یک اقدام پیش از دو دنده کم نکرده، یا حین حرکت موتور با دور بسیار زیاد (۵۰۰۰rpm یا بیشتر) دنده کم نکنید، چرا که ممکن است موتور صدمه ببیند.
- حین تعویض دسته دنده بین دنده پنج و شش، همیشه اهرم دنده را به سمت راست فشار دهید. در غیر اینصورت دسته دنده بطور ناخواسته در دنده سه یا چهار جا زده شده و باعث صدمه گیربکس می شود.

- در حین تعویض دنده پدال کلاچ را تا انتها به پایین فشار دهید، سپس به آرامی آن را رها کنید.
- در صورتیکه خودروی شما به سوئیچ قفل فرمان مجهز باشد، بدون فشردن پدال کلاچ در زمان استارت زدن، موتور روشن نخواهد شد.
- قبل از تعویض به دنده عقب R، باید دسته دنده را در حالت خلاص N قرار داد. در حین حرکت دادن دسته دنده به موقعیت دنده عقب R، باید دکمه قرار گرفته در زیر سر دسته دنده را فشار دهید.
- قبل از تعویض به دنده عقب R، از توقف کامل خودرو اطمینان حاصل کنید.
- هرگز هیچگونه رفتاری که باعث وارد شدن عقربه دورسرنج به محدوده قرمز رنگ دور موتور شود را انجام ندهید.

استفاده از کلاچ

قبل از تعویض دنده باید پدال کلاچ را تا کف خودرو به پایین فشار داد، سپس پدال را به آرامی آزاد کرد. در هنگام رانندگی همیشه پدال کلاچ باید کاملاً آزاد باشد. در هنگام رانندگی پای خود را روی کلاچ رها نکنید. این کار می‌تواند باعث فرسودگی بیهوده کلاچ شود. از نیم کلاچ برای نگه داشتن خودرو در سربالایی استفاده نکنید. این عمل باعث فرسودگی بیهوده کلاچ می‌شود. از ترمز پارک برای نگهداشتن خودرو در شیب‌ها استفاده کنید. از پدال کلاچ به طور سریع و مکرر استفاده نکنید.

هشدار

حین عملکرد پدال کلاچ، آنرا تا پایین کاملاً فشار دهید. در غیر اینصورت، پدال کلاچ صدمه دیده یا سروصدای آن شنیده می‌شود.

⚠️ اخطار

- همیشه قبل از ترک صندلی راننده، ترمز پارک را کاملاً درگیر کرده، موتور را خاموش کنید. سپس از فرارداشتن دسته دنده در موقعیت دنده ۱ در هنگام پارک در سطوح بدون شیب یا سربالایی‌ها یا دنده عقب R در سرازیری‌ها اطمینان حاصل کنید. عدم رعایت ترتیب صحیح این هشدارها می‌تواند به حرکت غیرمنتظره و ناگهانی خودرو منجر شود.
- اگر خودروی شما دارای گیربکس معمولی غیر مجهز به میکرو سوئیچ قفل سیستم جرقه شمع است، در هنگام روشن کردن موتور در حالیکه ترمز پارک آزاد و دسته دنده در موقعیت خلاص N قرار ندارد، اگر بدون فشار دادن پدال کلاچ استارت زده شود، خودرو ممکن است به حرکت درآمده، باعث تصادف شدید شود.

- در هوای سرد، تا زمانیکه روغن گیربکس گرم نشده است تعویض دنده‌ها ممکن است با مشکل انجام شود. این حالت عادی است و صدمه‌ای به گیربکس نمی‌زند.
- اگر به صورت کامل توقف کرده‌اید و با تعویض به دنده یک و یا عقب R مشکل دارید، دنده را خلاص کرده، پا را از روی کلاچ بردارید. سپس مجدداً کلاچ گرفته، دسته دنده را در حالت دنده یک یا عقب R قرار دهید.

⚠️ هشدار

- برای جلوگیری از فرسودگی پیش‌هنگام و آسیب دیدن کلاچ، در هنگام رانندگی پای خود را به پدال کلاچ تکیه ندهید. همچنین در زمان انتظار در پشت چراغ‌های راهنمایی و نظایر آنها، از نیم کلاچ برای نگهداشتن خودرو در سربالایی‌ها استفاده نکنید.
- در هنگام رانندگی از دسته دنده به عنوان تکیه‌گاه دست استفاده نکنید، چون این عمل باعث فرسایش زود هنگام دو شاخه‌های تعویض دنده می‌شود.

تعویض به دنده سنگین‌تر

هنگامیکه مجبور به کاهش سرعت بدلیل ترافیک سنگین هستید یا در هنگام رانندگی در سربالایی‌های تند، قبل از پس زدن موتور، دنده را به دنده سنگین‌تر تعویض کنید. تعویض به دنده سنگین‌تر، احتمال پس زدن موتور را کاهش داده و در صورت نیاز دوباره به افزایش سرعت، افزایش سرعت بهتری را ارائه می‌دهد. در سرازیری‌های تند، تعویض به دنده سنگین‌تر به نگهداشتن سرعت ایمن کمک کرده و عمر ترمز را افزایش می‌دهد.

روش‌های مناسب رانندگی

- هرگز خودرو را در سرازیری خلاص نکنید. این عمل بسیار خطرناک است. همیشه خودرو در حال حرکت باید در دنده قرار داشته باشد.
- از ترمزها زیاد استفاده نکنید، این عمل باعث گرم کردن و ناکارایی ترمز می‌شود. بجای این کار، در زمان رسیدن به سرازیری‌های طولانی، سرعت را کم کرده، دنده را با دنده سنگین‌تر تعویض کنید. در این صورت ترمز موتور نیز به کم شدن سرعت کمک می‌کند.
- قبل از تعویض دنده معکوس، سرعت خودرو را کم کنید. اینکار از افزایش ناگهانی دور موتور و صدمه زدن به موتور جلوگیری می‌کند.
- در حین رانندگی اگر باد سمت پهلو زیاد است سرعت خود را کم کنید، زیرا باعث کنترل بهتر خودرو می‌شود.
- قبل از تعویض به دنده عقب، از توقف کامل خودرو مطمئن شوید، در غیر این صورت گیربکس ممکن است صدمه ببیند. برای استفاده از دنده عقب، پدال کلاچ را فشار داده، دنده را در حالت خلاص قرار دهید، سپس دنده را به دنده عقب تعویض کنید.

۱

۲

۳

۴

۵

۶

۷

۸

۹

- اگر خودروی شما از جاده خارج شد، سریع فرمان را نچرخانید. به جای آن، سرعت خود را قبل از بازگشت به خط حرکت کم کنید.
- هرگز از سرعت‌های قانونی تعیین شده جاده، تجاوز نکنید.

⚠️ اخطار

- همیشه کمربند ایمنی خود را ببندید. در تصادفات افرادی که از کمربند ایمنی استفاده نمی‌کنند بیشتر از کسانی که از کمربند استفاده می‌کنند، در معرض خطر مرگ هستند.
- از پیچیدن با سرعت زیاد خودداری کنید.
- از حرکات بسیار سریع غربیلک فرمان برای حرکت چرخها حین تعویض خط مسیر حرکت، پیچیدن با سرعت زیاد خودداری کنید.
- در صورت از دست دادن کنترل خودرو در سرعت بزرگ راه‌ها، خطر واژگون شدن، به مقدار زیادی افزایش می‌یابد.
- از دست دادن کنترل خودرو اغلب زمانی اتفاق می‌افتد که دو چرخ یا بیشتر از سطح جاده بیرون رفته و در این حالت راننده برای بازگرداندن خودرو به جاده بیش از حد فرمان را پیچاند.
- اگر خودروی شما از جاده خارج شد، سریع فرمان را نچرخانید. به جای آن، سرعت خود را قبل از بازگشت به خط حرکت کم کنید.
- هرگز از سرعت‌های قانونی تعیین شده جاده، تجاوز نکنید.

گیربکس اتوماتیک (در صورت مجهز بودن)

عملکرد گیربکس اتوماتیک

گیربکس اتوماتیک دارای ۶ دنده جلو و یک دنده عقب می‌باشد. دنده‌ها به طور مجزا و اتوماتیک برحسب موقعیت دسته دنده انتخاب می‌شوند.

*یادآوری

در چند مرتبه اول تعویض دنده در خودروهای نو یا در مواقعی که جریان برق باتری قطع و وصل شده باشد، ممکن است تعویض دنده بطور ناگهانی انجام گیرد. این وضعیت امری عادی است و بعد از تعویض چند دنده به کمک واحد (سامانه یا ماژول) کنترل گیربکس (TCM) یا واحد (سامانه یا ماژول) کنترل قدرت (PCM)، ترتیب تعویض دنده تنظیم خواهد شد.

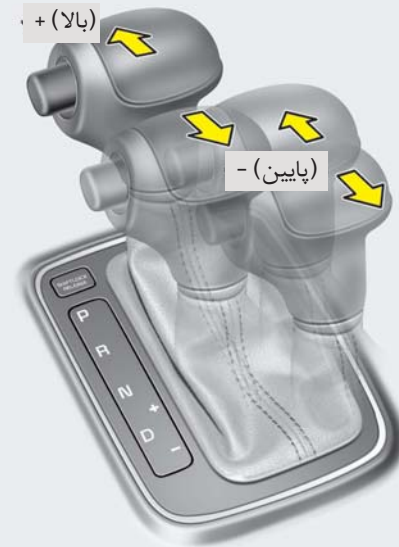
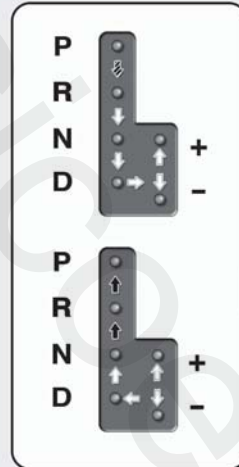

حین تعویض دنده، پدال ترمز و دکمه ضامن را فشار دهید. در صورتی که خودرو به سیستم قفل دنده مجهز نیست، فشار دادن پدال ضروری نمی‌باشد. با این وجود توصیه می‌شود برای جلوگیری از حرکت ناگهانی خودرو، پدال ترمز را فشار دهید.

حین تعویض دنده، دکمه ضامن قفل را فشار دهید. دسته دنده را می‌توان آزادانه حرکت داد.

۱

۲

۳

۴

۵

۶

۷

۸

۹

محدوده‌های عملکردی گیربکس

در هنگام روشن ON بودن سوئیچ خودرو، چراغ‌های نمایشگر روی صفحه نمایشگرها موقعیت دسته دنده را نمایش می‌دهند.

پارک P

همیشه قبل از حرکت دادن دسته به این موقعیت، خودرو را کاملاً متوقف کنید. این موقعیت گیربکس را قفل کرده و از چرخش چرخهای محرک جلو جلوگیری می‌کند.

⚠️ اخطار

- تغییر موقعیت دسته دنده به موقعیت پارک P در حالیکه خودرو در حرکت است باعث قفل شدن چرخهای محرک و در نتیجه از دست دادن کنترل خودرو می‌شود.
- از موقعیت پارک P به جای ترمز پارک استفاده نکنید. همیشه از جای گرفتن مطمئن دسته دنده در موقعیت پارک P اطمینان حاصل کرده و ترمز پارک را کاملاً درگیر کنید.
- هرگز کودکان را بدون مراقب در خودرو تنها نگذارید.

⚠️ هشدار

- برای جلوگیری از صدمه دیدن گیربکس در هنگام درگیر بودن ترمز و قرار داشتن دسته دنده در دنده عقب R یا هر یک از دنده‌های جلو به موتور گاز ندهید.
- در هنگام توقف در سربالایی‌ها، خودرو را توسط قدرت موتور ثابت نگه ندارید. از پدال ترمز یا ترمز پارک استفاده کنید.
- هنگامیکه دور موتور بیشتر از دور آرام است، از حالت دنده خلاص N یا دنده پارک P به حالت حرکت به دنده جلو D یا دنده عقب R تغییر وضعیت ندهید.

برای عملکرد نرم تعویض دنده، در هنگام تغییر از حالت خلاص N به دنده جلو یا عقب، پدال ترمز را فشار دهید.

⚠️ اخطار - گیربکس اتوماتیک

- همیشه قبل از قرار دادن دسته دنده در موقعیت حرکت رو به جلو D یا عقب R، محیط نزدیک اطراف خودرو را از نظر حضور افراد و به خصوص کودکان کنترل کنید.
- همیشه قبل از ترک صندلی راننده، از قرار داشتن دسته دنده در موقعیت پارک P اطمینان حاصل کنید، سپس ترمز پارک را کاملاً درگیر کرده، موتور را خاموش کنید. عدم رعایت صحیح این هشدارها می‌تواند به حرکت غیرمنتظره و ناگهانی خودرو منجر شود.



حالت مسابقه‌ای یا اسپرت

هنگامیکه خودرو ثابت یا در حرکت است، حالت مسابقه‌ای یا اسپرت با فشار دادن دسته دنده از موقعیت D به موقعیت ورودی دستی قابل انتخاب است. برای بازگشت به محدوده معمول عملکرد D، مجدداً دسته دنده را به موقعیت ورودی اصلی فشار دهید.

در حالت مسابقه‌ای یا اسپرت با حرکت دادن دسته دنده به عقب و جلو، تعویض دنده بطور سریع انجام می‌گیرد. UP بالا (+) : با یک بار فشار دادن دسته دنده به جلو، تعویض به یک دنده بالاتر انجام می‌گیرد.

DOWN پایین (-) : با یک بار کشیدن دسته دنده به عقب، تعویض به یک دنده پایین‌تر انجام می‌گیرد.

حرکت D

از این موقعیت برای حرکت معمول روبه جلو استفاده می‌شود و گیربکس بطور اتوماتیک در توالی ۶ دنده همراه با ارائه بهترین مصرف اقتصادی سوخت و قدرت عمل می‌کند.

برای افزایش قدرت در هنگام سبقت گرفتن یا افزایش سرعت در سربالایی، پدال گاز را تا انتهای فشار دهید. در این وضعیت گیربکس به طور اتوماتیک به یک دنده پایین‌تر تغییر وضعیت می‌دهد.

*بیادآوری

- قبل از حرکت دادن دسته دنده به موقعیت حرکت رو به جلو D، خودرو را کاملاً متوقف کنید.
- با فشار دادن پدال گاز در شرایط عادی، از مکانیسم فشار دادن پدال صدای کلیک شنیده می‌شود.

⚠ هشدار

اگر در هنگام حرکت خودرو، دنده را در دنده عقب R قرار دهید، ممکن است باعث صدمه دیدن گیربکس شوید.

عقب R

از این موقعیت برای عقب رفتن استفاده می‌شود.

⚠ هشدار

همیشه قبل از تعویض به دنده عقب یا خروج از دنده عقب R، کاملاً توقف کنید. اگر در هنگام حرکت خودرو دنده را در موقعیت عقب R قرار دهید، ممکن است باعث صدمه دیدن گیربکس شوید، مگر اینکه از روش "بیرون کشیدن خودرو توسط جلو و عقب کردن" شرح داده شده در این کتابچه پیروی کنید.

خلاص N

در این موقعیت چرخ‌ها و گیربکس قفل نیستند و خودرو حتی در کمترین شیب جاده آزادانه شروع به حرکت می‌کند، مگر اینکه از ترمز پارک یا ترمز سرویس (زیرپا) استفاده کرده باشید.

اهرم (کلید) دنده (در صورت مجهز بودن)

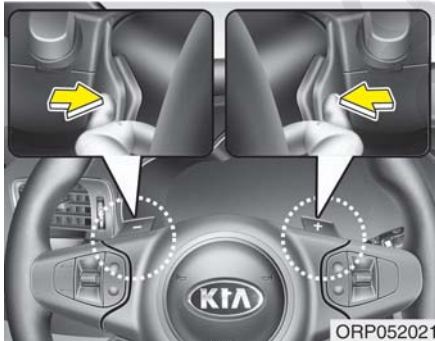

اهرم دنده هنگام قرار داشتن دسته دنده در موقعیت D یا اسپرت فعال می‌باشد.

• قبل از شروع به حرکت از حالت توقف در جاده‌های لغزنده، دسته دنده را به سمت جلو حرکت داده، در موقعیت بالا (UP) قرار دهید. این امر باعث می‌شود گیربکس به دنده ۲ که برای شروع به حرکت نرم در جاده‌های لغزنده مناسب‌تر است، تغییر دنده دهد. برای بازگشت به دنده ۱، اهرم انتخابگر را به سمت پایین (DOWN) فشار دهید.

*یادآوری

- در حالت مسابقه ای یا اسپرت راننده تعویض به دنده بالاتر را بر اساس شرایط بعدی جاده انجام می‌دهد، با توجه به اینکه مواظب است دور موتور در محدوده مجاز یا قبل از محدوده قرمز باقی بماند.
- در حالت مسابقه‌ای یا اسپرت فقط ۶ دنده جلو قابل انتخاب است. برای رفتن به عقب یا پارک کردن خودرو، دسته دنده را به موقعیت عقب R یا پارک P برحسب نیاز حرکت دهید.
- در حالت مسابقه‌ای یا اسپرت تعویض به دنده پایین‌تر بطور اتوماتیک با کم شدن سرعت خودرو انجام می‌گیرد. هنگامیکه خودرو متوقف شود، دنده ۱ بطور اتوماتیک انتخاب می‌شود.
- در حالت مسابقه‌ای یا اسپرت هنگامیکه دور موتور به محدوده قرمز رنگ برسد، نقطه تعویض دنده تغییر می‌کند تا تعویض به دنده بالاتر بطور اتوماتیک انجام شود.
- به جهت حفظ سطح کارایی در سطوح مختلف عملکردی و ایمنی، سیستم گیربکس ممکن است تعویض دنده‌های بخصوصی را در هنگام بکارگیری دسته دنده انجام ندهد.

⚠️ **اخطار**

همیشه قبل از خارج کردن و در حین حرکت دادن دسته دنده از موقعیت پارک P به موقعیت‌های دیگر، پدال ترمز را کاملاً فشار دهید تا از حرکت ناخواسته خودرو که می‌تواند منجر به صدمه دیدن سرنشینان داخل یا نفراطراف خودرو شود جلوگیری کنید.

سیستم قفل تعویض دنده (در صورت مجهز بودن) برای ایمنی شما، گیربکس اتوماتیک به سیستم قفل تعویض دنده که بدون فشار دادن پدال ترمز مانع حرکت دسته دنده از موقعیت پارک P یا خلاص N⁺، به دنده عقب R می‌شود، مجهز شده است.

برای تغییر وضعیت دسته دنده از موقعیت پارک P یا خلاص N به دنده عقب R :

۱. پدال ترمز را فشار داده و نگاهدارید.
۲. موتور را روشن کرده یا سوئیچ را به موقعیت روشن ON بچرخانید.
۳. دسته دنده را حرکت دهید.

اگر هنگامیکه دسته دنده در موقعیت پارک P قرار دارد، پدال ترمز مکرراً فشار داده شده و رها شود، در نزدیکی دسته دنده ممکن است صدای لرزش شنیده شود. این موضوع امری عادی است.

در صورت قرار داشتن دسته دنده در موقعیت D هنگام رانندگی با سرعت بیش از ۱۰ km/h، می‌توانید از اهرم دنده استفاده نمایید.

اهرم دنده [+] یا [-] را یکبار بکشید تا یک دنده افزایش یا کاهش داده و سیستم از حالت اتوماتیک به حالت دستی تغییر وضعیت دهد.

در صورتی که سرعت خودرو کمتر از ۱۰ km/h باشد، با فشار پدال گاز بیش از ۵ ثانیه یا تعویض دسته دنده از دنده D به موقعیت اسپورت و مجدداً تغییر دنده از دنده اسپورت به موقعیت D، سیستم از حالت دستی به حالت اتوماتیک تغییر وضعیت می‌دهد.

در صورت قرار داشتن دسته دنده در حالت اسپورت اهرم دنده [+] یا [-] را یکبار بکشید تا یک دنده افزایش یا کاهش دهید.

***پ یادآوری**

در صورت کشیدن همزمان اهرم [+] و [-]، نمی‌توانید دنده را عوض کنید.

۱

۲

۳

۴

۵

۶

۷

۸

۹

روش های مناسب رانندگی

- هرگز در حالیکه پدال گاز را فشار داده اید، دسته دنده را از موقعیت پارک P یا خلاص N به هیچ یک از موقعیت های دیگر حرکت ندهید.
- هرگز قبل از توقف کامل خودرو، دسته دنده را به موقعیت پارک P حرکت ندهید.
- قبل از اقدام به حرکت دادن دسته دنده به موقعیت R یا D، از توقف کامل خودرو اطمینان حاصل کنید.
- هرگز در سرازیری ها دسته دنده را در موقعیت خلاص N قرار ندهید. این امر ممکن است بسیار خطرناک باشد. خودرو در حال حرکت همیشه باید در دنده قرار داشته باشد.
- پارامستمر روی ترمز نگه نداشته و دائماً در حال ترمز نباشید، این امر باعث داغ کردن ترمز می شود. بجای اینکار در سرازیری های طولانی سرعت را کم کرده، به دنده سنگین تر تغییر وضعیت دهید. با انجام اینکار ترمز موتوری نیز به کم کردن سرعت کمک می کند.
- قبل از تعویض دنده به دنده سنگین تر، سرعت را کم کنید. در غیر این صورت دنده سنگین تر ممکن است جانرود.

سیستم قفل داخلی سوئیچ

(در صورت مجهز بودن)

سوئیچ خودرو را فقط در وضعیتی می توان خارج نمود که دسته دنده در وضعیت پارک P قرار داشته باشد. در صورتی که دسته دنده در هر موقعیت دیگری باشد، نمی توان سوئیچ را خارج کرد.

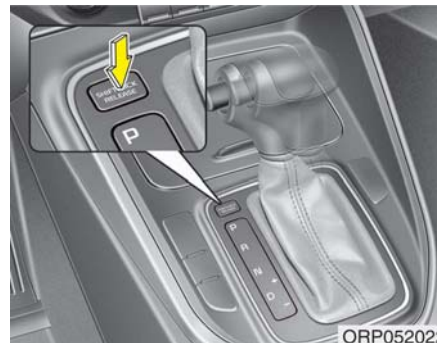

آزاد کننده قفل تعویض دنده

اگر با وجود اینکه پدال ترمز را فشار داده اید، دسته دنده را از حالت پارک P یا خلاص N نمی توان به حالت دنده عقب R حرکت داد، به فشار دادن پدال ترمز ادامه و اعمال زیر را انجام دهید:

۱. دکمه ضامن قفل تعویض دنده را فشار دهید.
۲. دسته دنده را حرکت دهید.
۳. با مراجعه به عاملیت مجاز کیا فوراً خودرو را مورد بازرسی و کنترل قرار دهید.

- همیشه از ترمز پارک استفاده کنید. صرفاً به قرار دادن دسته دنده در موقعیت پارک P برای جلوگیری از حرکت خودرو تکیه نکنید.
- در هنگام رانندگی روی سطوح لغزنده، حداکثر احتیاط را به کار بگیرید. در هنگام ترمز کردن، اضافه کردن سرعت یا تعویض دنده به طور خاص مواظب باشید. در هنگام رانندگی روی سطوح لغزنده، تغییر ناگهانی سرعت می تواند موجب برهم خوردن میزان چسبندگی لاستیک های محرک به جاده (کشش) و از دست دادن کنترل خودرو شود.
- عملکرد ایده ال و اقتصادی خودرو با فشار دادن و رها کردن آرام پدال گاز میسر می شود.

⚠️ اخطار

- همیشه کمر بند ایمنی خود را ببندید. در تصادفات افرادی که از کمر بند ایمنی استفاده نمی کنند بیشتر از کسانی که از کمر بند استفاده می کنند، در معرض جراحت یا خطر مرگ هستند.
- از پیچیدن با سرعت زیاد خودداری کنید.
- از مانور و فرمان دادن بسیار سریع، تعویض بسیار سریع خط مسیر حرکت و یا پیچیدن سریع خودداری کنید.
- در صورت از دست دادن کنترل خودرو در رانندگی با سرعت زیاد در بزرگراه ها، خطر واژگون (چپ) شدن، به مقدار زیادی افزایش می یابد.
- از دست دادن کنترل خودرو اغلب زمانی اتفاق می افتد که دو چرخ یا بیشتر از سطح جاده بیرون رفته و در این حالت راننده باید برای باز گرداندن خودرو به جاده بیش از حد فرمان را بپیچاند.
- اگر خودروی شما از جاده خارج شد، سریع فرمان را نچرخانید به جای آن، سرعت خود را قبل از بازگشت به خط حرکت کم کنید.
- هرگز از سرعت های قانونی تعیین شده جاده، تجاوز نکنید.

⚠️ اخطار

اگر خودروی شما در برف، گل، شن و نظایر آنها گیر کرد، با اقدام به جلو و عقب کردن مکرر می توانید خودرو را آزاد کنید. در صورت حضور افراد در نزدیکی اطراف خودرو اقدام به انجام این کار نکنید. در حین جلو عقب کردن ممکن است خودرو به طور ناگهانی آزاد و به سمت جلو یا عقب حرکت کرده باعث آسیب زدن به اشخاص و اشیاء نزدیک خودرو شود.

شروع به حرکت در سر بالایی های تند

برای شروع به حرکت در سر بالایی تند، پدال ترمز را فشار داده و دسته دنده را در موقعیت حرکت رو به جلو D قرار دهید. دنده مناسب را با توجه به وزن بار و سرنشین و تندی شیب سر بالایی انتخاب و ترمز پارک را آزاد کنید. به تدریج با اضافه کردن گاز، ترمز زیر پارا آزاد کنید.

حین شروع به حرکت از حالت توقف بر روی سر بالایی های تند، احتمال واژگون شدن خودرو وجود دارد، قرار دادن دسته دنده در دنده ۲، از واژگون شدن خودرو جلوگیری می کند.

سیستم ECO (مصرف اقتصادی سوخت) (در صورت مجهز بودن)

عملکرد سیستم Eco



سیستم ECO با کنترل موتور و گیربکس به بهتر شدن مصرف سوخت کمک می‌کند. اما مصرف سوخت می‌تواند بدلیل رفتارهای رانندگی راننده و شرایط جاده تغییر یابد.

- زمانیکه دکمه ECO فشار داده شود چراغ (سبز رنگ) روشن شده که نشان می‌دهد سیستم ECO فعال می‌باشد.
- زمانیکه سیستم ECO فعال می‌باشد، حتی با وجود استارت زدن مجدد موتور خاموش نمی‌شود. برای خاموش کردن سیستم دکمه ECO را مجدد فشار دهید.
- در صورت خاموش شدن سیستم ECO، خودرو به حالت عادی باز می‌گردد.

عملکرد سیستم ECO فعال :

- حتی با فشردن کامل پدال گاز، میزان شتاب حرکتی کاهش می‌یابد.
- عملکرد ایرکاندیشن محدود خواهد شد.
- الگوی تعویض دنده گیربکس اتوماتیک تغییر می‌کند.
- سرو صدای موتور ممکن است بیشتر شود.

بروز شرایط فوق در زمان عملکرد سیستم ECO فعال، امری عادیست.

عملکرد مجاز سیستم Eco :

- اگر شرایط زیر حین فعال بودن سیستم Eco ایجاد شود، عملکرد آن را با وجود روشن بودن چراغ نمایشگر ECO محدود خواهد کرد.
- در صورت پایین بودن دمای مایع خنک کننده: سیستم در حد مجاز باقی می‌ماند تا اینکه عملکرد موتور به حالت عادی برسد.
- حین حرکت در سربالایی‌ها:
- در هنگام حرکت در سربالایی‌ها به دلیل نیاز موتور به توان بالاتر، عملکرد سیستم ECO محدود خواهد شد به دلیل اینکه این سیستم موجب کاهش گشتاور موتور می‌شود.
- در صورت استفاده از حالت اسپرت: سیستم با توجه به موقعیت تعویض دنده در حد مجاز قرار می‌گیرد.
- در صورت فشار دادن پدال گاز به مدت چند ثانیه:
- در این شرایط، سیستم ECO به دلیل تشخیص نیاز راننده به افزایش سرعت، عملکرد خود را محدود خواهد کرد.

سیستم ترمز**ترمز مجهز به بوستر**

خودروی شما دارای ترمز مجهز به بوستر است. ترمزها در طول زمان استفاده معمول بطور اتوماتیک تنظیم می‌شوند.

در مواقعی که قدرت بوستر ترمز به علت خاموش شدن موتور یا دلایل دیگر از دست رفته است، هنوز با وارد آوردن نیروی بیشتر به پدال ترمز (نسبت به شرایط معمول)، قادر به متوقف کردن خودرو می‌باشید، هر چند که مسافت طی شده تا متوقف شدن، بیشتر از مسافت توقف معمول خواهد بود.

هنگامیکه موتور خاموش است، با هر بار فشار دادن پدال ترمز، بخشی از نیروی ذخیره شده در بوستر ترمز از دست می‌رود. در زمان از دست رفتن نیروی بوستر، پدال ترمز را بطور مکرر فشار ندهید (پمپ نکنید).

فقط در مواقعی که حفظ کنترل و فرمان‌پذیری خودرو در سطوح لغزنده ضروری است، پدال ترمز را بصورت مکرر فشار دهید (پمپ کنید).

⚠️ اخطار - ترمزها

• در هنگام رانندگی پای خود را به پدال ترمز تکیه ندهید. این امر باعث گرم شدن زیاد و غیرمعمول ترمز، فرسایش لنت‌های کشکی و لقمه‌ای و طولانی شدن مسافت طی شده تا توقف خودرو می‌شود.

• در هنگام پایین آمدن از شیب‌های طولانی یا تند تپه‌ها، دنده را با دنده سنگین تعویض کرده، از ترمز کردن مداوم و مستمر خودداری کنید. اعمال ترمز مداوم باعث داغ کردن ترمزها خواهد شد و می‌تواند منجر به از دست رفتن موقتی عملکرد ترمزها شود.

• ترمزهای خیس ممکن است توانایی کاهش ایمن سرعت خودرو را دچار ضعف کنند. همچنین در هنگام ترمز کردن، خودرو ممکن است به یک طرف کشیده شود. اعمال ترمز سبک می‌تواند تحت تاثیر قرار گرفتن ترمز در اثر خیس شدن را ظاهر سازد.

همیشه پس از رانندگی در آبهای نسبتاً عمیق جاده‌ها، ترمزها را به این شیوه امتحان کنید. برای خشک کردن ترمزها تا بازگشت عملکرد ترمز به حالت عادی، در حالی‌که سرعت ایمن رو به جلو را حفظ می‌کنید به نرمی ترمز کنید.

• همیشه پیش از رانندگی، از موقعیت قرارگیری پدال های ترمز و گاز اطمینان حاصل نمایید. در صورت عدم کنترل محل قرارگیری پدال ترمز و گاز پیش از رانندگی، ممکن است به جای پدال ترمز پدال گاز را فشار دهید و در نتیجه منجر به تصادف جدی گردید.

هشدار

- برای احتراز از تعمیرات پر هزینه ترمز، به رانندگی با لنت‌های فرسوده ادامه ندهید.
- همیشه لنت را بصورت یک دست کامل در اکسل (محور) جلو یا عقب تعویض کنید.

اخطار - فرسودگی ترمز

صدای هشدار فرسودگی لنت ترمز حاکی از نیاز خودرو به سرویس است. اگر این صدای هشدار را نادیده بگیرید، نهایتاً عملکرد ترمز را از دست داده، منجر به تصادفات جدی خواهد شد.

نمایشگر فرسودگی لنت ترمزهای دیسکی

خودروی شما به ترمزهای دیسکی مجهز است. هنگامیکه لنت‌های ترمز دیسکی شما فرسوده شده و زمان تعویض آنها فرا رسیده باشد، صدای بلند و زیر هشدار از ترمزهای جلو یا عقب (در صورت مجهز بودن) به گوش خواهد رسید. این صدا ممکن است گهگاه شنیده شده یا با فشار دادن پدال ترمز بطور مستمر به گوش برسد. لطفاً به خاطر داشته باشید که بعضی از شرایط رانندگی یا آب و هوایی ممکن است باعث بلند شدن صدای جیغ ترمز در اولین اعمال ترمز (یا ترمز سبک) شوند. این موضوع امری عادی بوده و حاکی از مشکل داشتن ترمزها نیست.

در صورت بروز نقص در سیستم ترمز

اگر ترمزها در حین حرکت خودرو از کار بمانندند، با استفاده از ترمز پارک بطور اضطراری خودرو را می‌توانید متوقف کنید، هر چند که مسافت طی شده تا متوقف شدن بسیار بیشتر از مسافت معمول خواهد بود.

اخطار - ترمز پارک

درگیر نمودن ترمز پارک در حین حرکت خودرو با سرعت‌های معمول، می‌تواند باعث از دست دادن ناگهانی کنترل خودرو شود. اگر مجبور به استفاده از ترمز پارک برای متوقف کردن خودرو هستید، در هنگام اعمال ترمز، حداکثر احتیاط را بکار گیرید.

ترمز پارک

درگیر کردن ترمز پارک

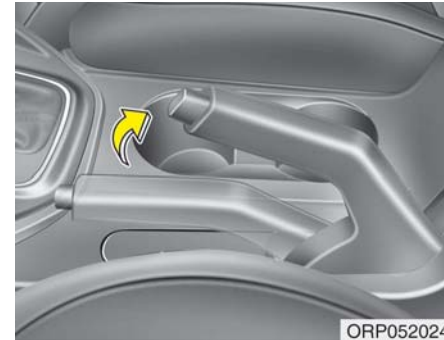

نوع دستی

برای درگیر نمودن ترمز پارک، ابتدا پدال ترمز را فشار داده و سپس ترمز دستی را بدون فشردن دکمه آزاد سازی (ضامن) تا آنجا که ممکن است، بالا بکشید.

بعلاوه توصیه می‌شود در هنگام پارک خودرو در سرازیری یا سربالایی، دسته دنده را در موقعیت دنده سنگین مناسب گیربکس معمولی، یا در موقعیت دنده پارک P برای گیربکس اتوماتیک قرار دهید.

هشدار ⚠️

- رانندگی با ترمز پارک درگیر، باعث فرسایش شدید لنت ترمز و دیسک چرخ می‌شود.
- حین حرکت خودرو از ترمز پارک استفاده نکنید مگر در شرایط اضطراری. زیرا باعث خرابی سیستم خودرو و به خطر افتادن رانندگی ایمن می‌شود.

آزاد کردن ترمز پارک

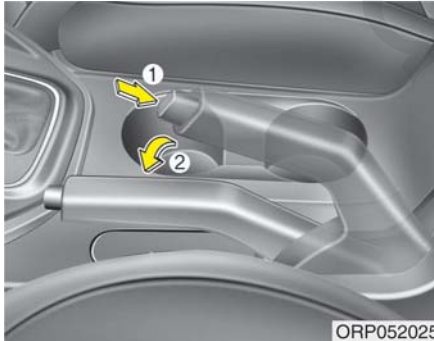

برای آزاد نمودن ترمز پارک، ابتدا پدال ترمز را فشار داده و سپس ترمز دستی را کمی به سمت بالا بکشید. سپس دکمه ضامن (1) را آزاد کرده و ترمز دستی (2) را پایین بیاورید.

اگر امکان پذیر بود، فوراً به رانندگی خاتمه دهید.
اگر این امر امکان پذیر نیست، با رعایت حداکثر احتیاط فقط تا رسیدن به مکانی ایمن یا تعمیرگاه به رانندگی ادامه دهید.



WK-23

با چرخاندن سوئیچ به موقعیت روشن ON (موتور را روشن نکنید)، روشن شدن چراغ هشدار ترمز را امتحان کنید. هنگام درگیر بودن ترمز پارک و قرار داشتن سوئیچ خودرو در موقعیت روشن ON یا استارت START، این چراغ روشن می‌شود.

قبل از شروع به رانندگی، از آزاد بودن کامل ترمز پارک و خاموش بودن چراغ هشدار ترمز اطمینان حاصل کنید.

اگر در هنگام روشن بودن موتور، پس از آزاد کردن ترمز پارک چراغ هشدار ترمز روشن باقی ماند، ممکن است در سیستم ترمز اشکالی وجود داشته باشد. توجه فوری به این امر ضروری است.

⚠️ اخطار

- برای جلوگیری از حرکت ناخواسته خودرو در زمان توقف و ترک خودرو، از دسته دنده به جای ترمز پارک استفاده نکنید. ترمز پارک را درگیر کرده و از قرار داشتن مطمئن دسته دنده در موقعیت دنده ۱ یا دنده عقب R (در خودروهای مجهز به گیربکس معمولی) یا پارک P (در خودروهای مجهز به گیربکس اتوماتیک) اطمینان حاصل کنید.
- هرگز اجازه ندهید کسی که با خودرو آشنایی ندارد به ترمز پارک دست بزند. اگر ترمز پارک به طور ناخواسته آزاد شود ممکن است باعث آسیب‌های جسمی جدی شود.
- همیشه در زمان پارک، ترمز پارک همه خودروها باید کاملاً درگیر باشد تا از حرکت ناخواسته خودرو که می‌تواند باعث صدمه دیدن سرنشینان یا رهگذران شود، جلوگیری گردد.

آزاد کردن ترمز پارک



برای آزاد کردن EPB (ترمز پارک الکتریکی)، کلید

EPB را تحت شرایط زیر فشار دهید:

- سوئیچ خودرو یا دکمه روشن / خاموش موتور
- Start/stop button را در موقعیت روشن قرار دهید.
- پدال ترمز را فشار دهید.
- از خاموش شدن چراغ هشدار ترمز مطمئن شوید.

*یادآوری

در صورت توقف خودرو زمانیکه روی سراسیمبی تند قرار دارد یا حین کشیدن یک تریبلر، موارد زیر را انجام دهید.

۱. EPB را درگیر کنید.
۲. کلید EPB را بیشتر از ۳ ثانیه بالا بکشید.

⚠ هشدار

غیر از شرایط اضطراری، حین حرکت خودرو از ترمز پارک استفاده نکنید. این کار باعث صدمه دیدن سیستم خودرو و ایجاد خطر برای رانندگی ایمن می‌شود.

ترمز پارک برقی (EPB)
(در صورت مجهز بودن)

درگیر کردن ترمز پارک

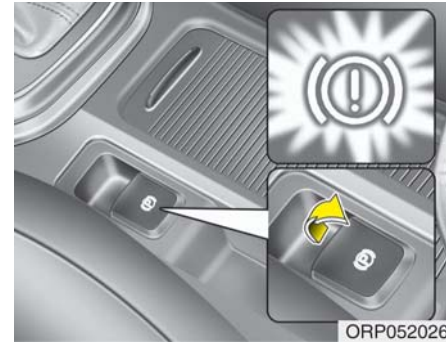

برای درگیر کردن EPB (ترمز پارک برقی):

کلید EPB را بالا بکشید.

از روشن شدن چراغ هشدار مطمئن شوید.

۱

۲

۳

۴

۵

۶

۷

۸

۹

*یادآوری

گیربکس معمولی

حین یکسل کردن تریلر روی تپه یا سراشیبی، ممکن است با استارت زدن خودرو به آرامی به سمت عقب حرکت کند. برای جلوگیری از آن به دستورالعمل‌های زیر توجه کنید.

۱. پدال کلاچ را فشار داده و دنده‌ای را انتخاب کنید.

۲. کلید EPB را بالا بکشید.

۳. پدال گاز را فشار داده و به آرامی پدال کلاچ را رها کنید.

۴. در صورت حرکت خودرو با نیروی کافی، کلید EPB را رها کنید.

در صورت رانندگی بر روی جاده مسطح از دستورالعمل‌های فوق استفاده نکنید. خودرو بطور ناگهانی به سمت جلو حرکت می‌کند.

• اهرم تعویض دنده را در موقعیت N (خلاص) قرار دهید.

حین عملکرد موتور، پدال ترمز را فشار دهید و اهرم تعویض دنده را از موقعیت N (خلاص) به R (دنده عقب) یا D (حرکت) حرکت دهید. از خاموش شدن چراغ اخطار ترمز مطمئن شوید.

*یادآوری

• برای حفظ ایمنی خود، حتی زمانیکه سوئیچ خودرو یا دکمه روشن/خاموش موتور button Stop/start در موقعیت خاموش باشد، می‌توانید سیستم EPB را درگیر کنید اما نمی‌توانید آنرا آزاد نمایید.

• برای حفظ ایمنی خود، حین رانندگی به سمت پایین تپه یا به سمت عقب، پدال ترمز را فشار داده و بطور دستی با کلید EPB ترمز پارک را رها کنید.

آزاد کردن اتوماتیک EPB (ترمز پارک الکتریکی)

• خودروهای مجهز به گیربکس معمولی
۱. موتور را روشن کنید.

۲. کمربند ایمنی سمت راننده را ببندید.

۳. درب سمت راننده، درب موتور و درب صندوق عقب را ببندید.

۴. با درگیر کردن دسته دنده، پدال کلاچ را فشار دهید.

۵. حین آزاد کردن پدال کلاچ، پدال گاز را فشار دهید.

• خودروهای مجهز به گیربکس اتوماتیک

۱. موتور را روشن کنید.

۲. کمربند ایمنی سمت راننده را ببندید.

۳. درب سمت راننده، درب موتور و درب صندوق عقب را ببندید.

۴. حین قرار دادن اهرم تعویض دنده در دنده عقب (R)، دنده حرکت (D)، پدال گاز را فشار دهید.

• اهرم تعویض دنده را در دنده پارک (P) قرار دهید.

حین عملکرد موتور، پدال ترمز را فشار داده و اهرم تعویض دنده را از موقعیت پارک (P) به موقعیت دنده عقب (R) یا حرکت (D) حرکت دهید.

⚠️ **اخطار**

- **حین توقف و ترک خودرو برای جلوگیری از حرکت ناخواسته، از اهرم تعویض دنده به جای ترمز پارک استفاده نکنید.**
- **ترمز پارک را تنظیم کرده و از قرار گرفتن اهرم تعویض دنده در موقعیت P (پارک) مطمئن شوید.**
- **هرگز به کسی که با ترمز پارک خودرو آشنایی ندارد اجازه دست زدن به آن را ندهید. در صورت آزاد شدن ناخواسته ترمز پارک، صدمات جدی روی می‌دهد.**
- **به منظور جلوگیری از حرکت ناگهانی خودرو و صدمه دیدن سرنشینان و عابران پیاده، حین پارک خودرو باید تمامی خودروها دارای ترمز پارک بوده که در زمان توقف خودرو کاملاً درگیر شده باشند.**



ORP052028/ORP052029

- **اگر شما در حالیکه سیستم EPB درگیر است اقدام به فشردن پدال گاز نمایید، ولی سیستم به صورت اتوماتیک آزاد نگردد، با یک پیغام روی صفحه نمایشگر و صدای هشدار مواجه خواهید شد.**
- **در صورت باز بودن کمر بند ایمنی سمت راننده و باز بودن هر دربی مانند درب موتور یا درب صندوق عقب، صدای هشدار شنیده شده یا پیغامی روی صفحه نمایش LCD ظاهر می‌شود.**
- **در صورت وجود نقص در خودرو، صدای هشدار شنیده شده یا پیغامی روی صفحه نمایش LCD ظاهر می‌شود.**
- **در صورت وجود شرایط فوق، پدال ترمز را فشار داده و با فشار دادن کلید EPB آنرا رها کنید.**

⚠️ **هشدار**

- **اگر با آزاد کردن EPB هنوز چراغ هشدار ترمز پارک روشن می‌باشد، توصیه می‌کنیم که توسط عاملیت مجاز کیا سیستم را کنترل کنید.**
- **حین درگیری EPB اقدام به حرکت خودرو نکنید. زیرا باعث فرسایش شدید لنت ترمز و دیسک ترمز می‌شود.**

- **درگیری اتوماتیک EPB (ترمز پارک الکتریکی) زمانیکه:**
- **EPB بسیار گرم شده باشد.**
- **بوسیله سیستم‌های دیگر بکار برده شود.**

۱

۲

۳

۴

۵

۶

۷

۸

۹

در صورت روی دادن این مورد، توصیه می‌کنیم برای کنترل سیستم با عاملیت مجاز کیا تماس بگیرید.

چراغ هشدار سیستم EPB، ممکن است در صورت بروز ایراد در سیستم ESC و روشن شدن چراغ نمایشگر آن، روشن شود. ولی این به منزله وجود نقص در سیستم EPB نمی‌باشد.

چراغ هشدار نقص EPB (در صورت مجهز بودن)

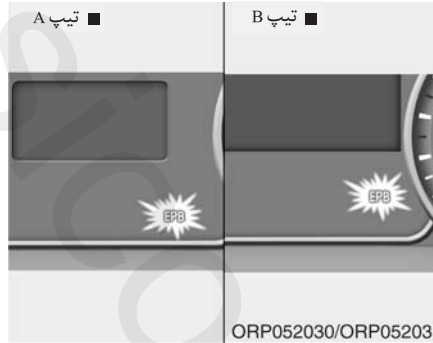

چراغ هشدار سیستم EPB پس از قرار گرفتن دکمه روشن / خاموش موتور در وضعیت ON، به مدت ۳ ثانیه روشن می‌شود و در صورت عملکرد عادی، سیستم خاموش خواهد شد.

در صورت روشن شدن و روشن ماندن چراغ هشدار نقص EPB حین رانندگی یا روشن نشدن این چراغ زمانیکه سوئیچ خودرو یا دکمه روشن / خاموش موتور در وضعیت روشن قرار گرفته باشند، نشان دهنده نقص EPB می‌باشد.

هشدار

- در صورت شنیدن صدای کلیک حین عملکرد یا رها کردن EPB، این شرایط عادی است و نشان دهنده عملکرد درست EPB می‌باشد.
- در صورت قرار دادن کلیدهای خودرو پیش نگهبان یا خدمتکار، از عملکرد EPB او را آگاه سازید.
- حرکت کردن با خودرویی که سیستم EPB آن درگیر است، موجب بروز نقص در سیستم می‌گردد.
- اگر قصد آزاد کردن سیستم EPB را به صورت اتوماتیک توسط فشردن پدال گاز دارید، آن را به آرامی بفشارید.

هشدار 

- چراغ هشدار EPB در صورت عملکرد غیر عادی کلید EPB روشن می‌شود. موتور را خاموش کنید و پس از چند دقیقه مجدد موتور را روشن کنید. چراغ هشدار خاموش شده و کلید EPB بطور عادی کار می‌کند، اگر چراغ هشدار EPB هنوز روشن می‌باشد، توصیه می‌شود سیستم توسط عاملیت مجاز کیا کنترل شود.
- در صورت روشن نشدن چراغ هشدار ترمز پارک یا چشمک زدن آن با وجود بالا کشیدن کلید EPB، نشان می‌دهد که EPB درگیر نمی‌باشد.
- زمانیکه چراغ هشدار EPB روشن می‌باشد و چراغ هشدار ترمز پارک چشمک می‌زند، کلید EPB را فشار داده، سپس آنرا بالا بکشید. یکبار دیگر آنرا به موقعیت اصلی خودش به عقب فشار دهید و آنرا به عقب بکشید. در صورت خاموش نشدن چراغ هشدار EPB توصیه می‌شود برای کنترل سیستم با عاملیت مجاز کیا تماس بگیرید.

ترمز اضطراری

آزاد نشدن EPB (ترمز پارک الکتریکی) در صورت آزاد نشدن EPB، توصیه می‌کنیم خودروی خود را با بارگیری کردن روی سطح مسطح کامیون بکسل کنید و به عاملیت مجاز کیا برای کنترل سیستم حمل کنید.

در صورت رانندگی و وجود مشکل در مورد پدال ترمز، با بالا کشیدن و نگه داشتن کلید EPB از ترمز اضطراری استفاده نمایید. ترمز کردن هنگامی امکان پذیر است که کلید EPB را نگه داشته باشید.

اخطار 

غیر از شرایط اضطراری حین حرکت خودرو از ترمز پارک استفاده نکنید.

***یادآوری**

حین استفاده از سیستم ترمز اضطراری بوسیله EPB، چراغ هشدار ترمز پارک روشن شده و نشان می‌دهد که سیستم در حال عملکرد می‌باشد.

هشدار 

در صورت استفاده از EPB برای ترمز اضطراری در صورت مداوم شنیدن صدا یا بوی سوختگی توصیه می‌کنیم سیستم توسط عاملیت مجاز کیا کنترل شود.

سیستم ترمز ABS به طور مستمر سرعت گردش چرخ‌ها را حس می‌کند. اگر چرخ‌ها بخواهند قفل شوند، سیستم ترمز به طور مکرر فشار هیدرولیکی ترمز چرخ‌ها را کم و زیاد می‌کند.

اگر ترمز در شرایطی که امکان قفل شدن چرخ‌ها وجود دارد، اعمال شود، ممکن است صدای "تیک"، تیک" از ترمزها به گوش رسیده یا در پدال ترمز لرزش آرام مربوط به ABS را حس کنید. این وضعیت عادی است و حاکی از عملکرد ترمز ABS است.

برای استفاده از حداکثر مزایای سیستم ترمز ABS در شرایط اضطراری، اقدام به کم و زیاد کردن فشار پدال ترمز یا پمپ کردن ترمز نکنید. پدال ترمز را تا حد ممکن یا تا حدی که شرایط می‌طلبد محکم فشار داده و اجازه دهید سیستم ترمز ABS فشار وارده بر ترمزها را کنترل کند.

• رانندگی در جاده‌هایی که سطح آنها دارای چاله فراوان بوده یا سطح جاده بالا و پایین یا تغییر ارتفاع دارد.

خصوصیات ایمنی خودروهای مجهز به ABS (یا ESC) را نباید به وسیله رانندگی با سرعت زیاد یا پیچیدن در پیچها مورد آزمایش قرار داد. این عمل می‌تواند ایمنی شما یا دیگران را در معرض خطر قرار دهد.

سیستم ترمز ضد قفل (ABS)

⚠️ **اخطار**

سیستم ABS (یا ESC) نمی‌تواند از تصادفات ناشی از حرکات نامناسب و خطرناک در رانندگی جلوگیری کند، هر چند کنترل خودرو را در هنگام ترمزهای اضطراری افزایش می‌دهد. همیشه فاصله ایمن خود را با اجسام جلوی خودرو حفظ کنید. همیشه باید سرعت خودرو را در شرایط بد جاده کاهش داد.

مسافت طی شده از شروع به ترمز تا توقف کامل در خودروهای مجهز به سیستم ترمز ضد قفل ABS (و سیستم پایداری الکترونیکی ESC)، ممکن است نسبت به مسافت طی شده خودروهایی که فاقد این سیستم‌ها هستند، در موارد شرح داده شده در زیر بیشتر باشد:

- رانندگی در جاده‌های ناهموار، ریگ زار یا پوشیده از برف
- رانندگی با زنجیر چرخ

*یادآوری

ممکن است صدای کلیک یا تق تق ماندی از محل قرار گرفتن موتور در هنگام شروع به حرکت پس از روشن کردن موتور شنیده شود. این وضعیت عادی است و حاکی از عملکرد صحیح سیستم ترمز ضد قفل ABS است.

- حتی با وجود سیستم ترمز ضد قفل، هنوز به مسافت کافی برای متوقف شدن نیاز دارید. همیشه فاصله ایمن را از خودرو جلویی حفظ نمایید.
- همیشه در هنگام پیچیدن در بیچه‌ها، سرعت را کم کنید. سیستم ترمز ضد قفل نمی تواند از تصادفات ناشی از سرعت بالا جلوگیری کند.
- در سطوح لغزنده یا ناهموار، نتیجه عملکرد سیستم ترمز ضد قفل ممکن است منجر به متوقف شدن خودرو در مسافت بیشتری نسبت به خودروهای مجهز به سیستم ترمز معمولی گردد.



! هشدار

- اگر چراغ هشدار سیستم ترمز ABS روشن شده و روشن باقی بماند، سیستم ABS مشکل دارد. هر چند در این وضعیت ترمزهای معمولی خودرو به طور عادی عمل می‌کنند.

- چراغ هشدار سیستم ترمز ABS تا حدود ۳ ثانیه پس از چرخاندن سوئیچ خودرو به موقعیت روشن ON، روشن باقی می‌ماند. در طول مدت این ۳ ثانیه، سیستم ABS عمل خود آزمایشی خود را انجام داده و در صورت عادی بودن عملکرد همه اجزاء، چراغ خاموش می‌شود. اگر چراغ روشن باقی ماند، سیستم ترمز ABS ممکن است مشکل داشته باشد. توصیه می‌شود هر چه زودتر با عاملیت مجاز کیا تماس بگیرید.

سیستم کنترل پایداری الکترونیکی ESC (در صورت مجهز بودن)

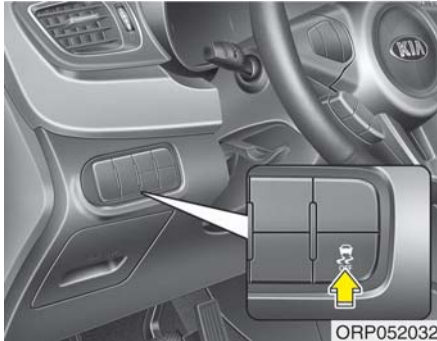

کنترل پایداری الکترونیکی (ESC) به جهت متعادل نگه داشتن خودرو در پیچها طراحی شده است. سیستم ESC ، سمتی را که راننده تمایل به فرمان گرفتن دارد و همچنین مسیر واقعی حرکت خودرو را مورد بازرسی و کنترل قرار می دهد. ESC ترمز چرخها را تک تک اعمال کرده و در برنامه سیستم مدیریت موتور مداخله می کند تا خودرو را متعادل و پایدار نگه دارد.

*یادآوری

هنگامی که به دلیل خالی شدن باتری، استارت زدن را به وسیله باتری کمکی انجام می دهید موتور ممکن است به نرمی نچرخد و همزمان چراغ هشدار ABS روشن شود. این امر به دلیل ولتاژ کم باتری اتفاق می افتد و به معنی وجود مشکل در سیستم ABS نیست.

- ترمزها را پمپ نکنید!
- قبل از شروع به رانندگی، باتری خودرو را شارژ کنید.

هشدار

- هنگام رانندگی بر روی سطح دارای چسبندگی کم لاستیک به جاده نظیر جاده یخ زده و استفاده کردن مداوم از ترمز، سیستم ABS به طور مستمر فعال باقی می ماند و چراغ هشدار ABS ممکن است روشن شود. در این وضعیت خودرو را به مکانی امن هدایت کرده، موتور را خاموش کنید.
- موتور را دوباره روشن کنید، اگر چراغ هشدار ABS خاموش شود، در این وضعیت عملکرد سیستم ترمز ABS عادی است. در غیر این صورت ممکن است سیستم ترمز ABS معیوب شده باشد. هر چه زودتر با عاملیت مجاز کیا تماس بگیرید.

⚠️ اخطار

هرگز با سرعتی بیش از آنچه شرایط جاده ایجاب می‌کند یا بیش از سرعت ایمن برای پیچیدن، رانندگی نکنید. سیستم کنترل پایداری الکترونیکی (ESC) از تصادف جلوگیری نمی‌کند. سرعت زیاد در پیچ‌ها، حرکت و مانورهای ناگهانی و رانندگی با اصطکاک (کشش) کم در جاده‌های خیس هنوز می‌تواند به تصادفات شدید منجر شود. فقط رانندگان ایمن و ملاحظه کار با خودداری از انجام حرکات و مانورهایی که باعث از دست دادن کشش خودرو (چسبندگی لاستیک به جاده) می‌شوند، می‌توانند از تصادف جلوگیری کنند. حتی با وجود مجهز بودن خودرو به سیستم ESC، همیشه همه احتیاط‌های معمول رانندگی شامل رانندگی با سرعت ایمن برای شرایط جاده را رعایت کنید.

سیستم کنترل پایداری الکترونیکی ESC سیستمی الکترونیکی می‌باشد که برای کمک به راننده به جهت حفظ کنترل خودرو در شرایط نامطلوب طراحی شده است. این سیستم جایگزینی برای رانندگی ایمن خودرو نیست. عواملی چون سرعت، وضعیت جاده و نحوه اعمال فرمان راننده، همه در اینکه ESC بتواند از عدم کنترل پذیری خودرو جلوگیری کند تاثیر دارند. شما همچنان مسئول رانندگی و پیچیدن در پیچ‌ها با سرعت منطقی و حفظ حاشیه امنیت برای رعایت ایمنی هستید. اگر ترمز در شرایطی که امکان قفل شدن چرخ‌ها وجود دارد، اعمال شود، ممکن است صدای "تیک، تیک" از ترمزها به گوش رسیده یا در پدال ترمز لرزش آرامی را حس کنید. این وضعیت عادی است و حاکی از عملکرد سیستم کنترل پایداری الکترونیکی (ESC) است.

***یادآوری**

صدای کلیک یا تق تق ماندنی از محل قرار گرفتن موتور در هنگام شروع به حرکت پس از روشن کردن موتور ممکن است شنیده شود. این وضعیت عادی است و حاکی از عملکرد صحیح سیستم کنترل پایداری الکترونیکی (ESC) است.

عملکرد ESC**شرایط روشن شدن سیستم ESC**

- هنگامی که سوئیچ خودرو به موقعیت روشن ON چرخانده شود، چراغ‌های نمایشگر ESC OFF و ESC برای حدود ۳ ثانیه روشن می‌شوند، سپس ESC فعال می‌شود.
- برای غیر فعال کردن ESC، پس از چرخاندن سوئیچ خودرو به موقعیت روشن ON، دکمه ESC OFF را حداقل نیم ثانیه فشار داده، نگهدارید (چراغ نمایشگر ESC OFF روشن می‌شود).
- برای فعال کردن ESC، دکمه OFF را فشار دهید (چراغ نمایشگر ESC OFF خاموش می‌شود).
- در هنگام روشن کردن موتور، ممکن است صدای تیک، تیک شنیده شود، این امر حاکی از خودآزمایی اتوماتیک سیستم ESC است و به معنی وجود مشکل نیست.



هنگام عملکرد



هنگامی که ESC در حال عملکرد است، چراغ نمایشگر ESC چشمک خواهد زد.

- هنگامی که سیستم برنامه پایداری الکترونیکی به طور مناسب در حال عملکرد می‌باشد، عمل ضربانی خفیفی را در خودرو می‌توانید احساس کنید. این عمل فقط در اثر کنترل ترمز اتفاق می‌افتد و حاکی از امری غیر عادی نیست.
- در هنگام بیرون آمدن از گل یا رانندگی در روی جاده لغزنده، فشار دادن پدال گاز ممکن است باعث افزایش دور موتور نشود.

هنگام غیر فعال بودن

حالت خاموش سیستم ESC



این خودرو دارای دو حالت خاموش سیستم ESC می‌باشد. در صورتی که حین خاموش بودن ESC، موتور متوقف شود، در حالت خاموش می‌ماند. حین استارت زدن مجدد موتور، سیستم ESC به‌طور اتوماتیک مجدداً روشن می‌شود.

• حالت خاموش ESC مرحله اول

برای متوقف نمودن عملکرد ESC، دکمه ESC OFF را به مدت کوتاه فشار دهید، چراغ نمایشگر خاموش بودن سیستم (ESC OFF) روشن می‌شود.

در این مرحله، عملکرد کنترل موتور غیرفعال است. بدین معنی که سیستم کنترل کشش کار نمی‌کند. فقط عملکرد کنترل ترمز فعال می‌باشد.

• حالت خاموش ESC مرحله دوم

برای لغو عملکرد سیستم، دکمه ESC OFF را بیش از ۳ ثانیه فشار دهید. چراغ نمایشگر خاموش بودن سیستم (ESC OFF) روشن شده و آژیر هشدار ESC OFF به صدا در می‌آید. در این مرحله، عملکرد کنترل موتور و عملکرد کنترل ترمز غیر فعال هستند. بدین معنی که عملکرد کنترل پایداری خودرو غیرفعال است.

۱

۲

۳

۴

۵

۶

۷

۸

۹

بکارگیری حالت ESC OFF**در هنگام رانندگی**

- هرگاه امکان پذیر باشد، باقی نگه داشتن ESC در حالت روشن در رانندگی روزمره، ایده خوبی است.
- برای خاموش کردن ESC در هنگام رانندگی، دکمه ESC OFF را در هنگام رانندگی در جاده صاف و مسطح فشار دهید.

هشدار

رانندگی در شرایطی که سایز (اندازه) لاستیک‌ها یا رینگ‌ها با هم تفاوت دارد، ممکن است باعث درست عمل نکردن سیستم ESC شود. در هنگام تعویض لاستیک‌ها از هم سایز بودن همه لاستیک‌ها با لاستیک‌های اصلی اطمینان حاصل کنید.

اخطار

در هنگام فعال بودن ESC (زمانی که چراغ نمایشگر ESC چشمک می‌زند)، هرگز اقدام به فشار دادن دکمه ESC OFF نکنید. اگر در هنگام فعال بودن ESC، سیستم را خاموش کنید، خودرو ممکن است لیز خورده، از کنترل خارج شود.

اخطار

سیستم کنترل پایداری الکترونیکی ESC، فقط یک وسیله کمکی در رانندگی می‌باشد. برای رعایت احتیاط در هنگام رانندگی در پیچ‌ها و جاده‌های پوشیده از برف یا یخ زده، سرعت را کم کرده و به طور ایمن رانندگی کنید. آهسته رانندگی کرده و در هنگام چشمک زدن چراغ نمایشگر ESC یا لغزنده بودن سطح جاده اقدام به افزایش سرعت نکنید.

چراغ نمایشگر ESC**چراغ نمایشگر ESC OFF****چراغ‌های نمایشگر**

هنگامی که سوئیچ خودرو به موقعیت روشن ON چرخانده شود، چراغ نمایشگر روشن می‌شود. سپس در صورت عادی بودن عملکرد سیستم ESC، خاموش می‌شود. با مداخله کردن سیستم ESC، چراغ نمایشگر ESC شروع به چشمک زدن کرده و یا در صورت نقص سیستم ESC روشن می‌شود. چراغ نمایشگر ESC OFF با خاموش کردن سیستم توسط دکمه، روشن می‌شود.

*یادآوری

- در هنگام اندازه‌گیری سرعت خودرو توسط دستگاه دینامومتر، از خاموش بودن ESC (روشن بودن چراغ ESC OFF) اطمینان حاصل کنید. در این وضعیت اگر ESC روشن باشد، ممکن است از افزایش سرعت خودرو جلوگیری کرده، باعث عیب‌یابی غلط سرعت‌سنج شود.
- خاموش کردن ESC تأثیری بر عملکرد ABS یا سیستم ترمز نمی‌گذارد.

سیستم مدیریت پایداری خودرو (VSM)

این سیستم به پایداری خودرو و واکنش غریبک فرمان حین رانندگی در جاده‌های لغزنده یا حین شناسایی تغییرات ضریب اصطکاک بین چرخ‌های راست و چرخ‌های چپ حین ترمزگیری کمک می‌کند.

عملکرد VSM

حین عملکرد VSM :

- چراغ سیستم کنترل پایداری خودرو ESC () چشمک خواهد زد.
 - ممکن است غریبک فرمان کنترل شود.
- زمانی که برنامه مدیریت پایداری خودرو به درستی عمل می‌کند، می‌توانید ضربان ضعیفی را در خودرو احساس کنید. این حالت تنها به دلیل کنترل ترمزها بوده و بی‌انگر نقص نمی‌باشد.

درمواقع زیر سیستم VSM عمل نمی‌کند:

- رانندگی در حاشیه جاده که دارای شیب است.
- رانندگی دنده عقب
- چراغ خاموش بودن سیستم ESC () در صفحه نمایشگرها روشن باشد.
- چراغ سیستم غریبک فرمان الکترونیکی EPS در صفحه نمایشگرها روشن باشد.

غیرفعال نمودن سیستم VSM

در صورت فشار دادن دکمه ESC OFF برای غیرفعال نمودن سیستم ESC، سیستم VSM نیز لغو شده و چراغ نمایشگر خاموش بودن سیستم ESC OFF () روشن می‌شود.

برای روشن نمودن سیستم VSM، مجدداً دکمه را فشار دهید. چراغ نمایشگر ESC OFF، خاموش می‌شود.

نمایشگر وجود عیب در سیستم

حتی در صورتی که دکمه خاموش نمودن سیستم کنترل پایداری ESC OFF را فشار نداده اید، باز هم سیستم VSM ممکن است غیرفعال شود. این حالت بیانگر شناسایی نقص در جایی از سیستم گریپلک فرمان الکترونیکی ESC یا سیستم VSM می باشد. در صورتی که چراغ نمایشگر ESC () یا چراغ هشدار EPS روشن باشند، توصیه می شود برای کنترل و بازرسی خودرو به عاملیت مجاز کیا مراجعه نمایید.

*پایادوری

- سیستم VSM برای عملکرد در سرعت تقریبی بالاتر از ۱۵ Km/h در پیچ ها طراحی شده است.
- سیستم VSM برای عملکرد در سرعت تقریبی بالاتر از ۳۰ Km/h حین ترمزگیری بر روی جاده های لغزنده و جاده هایی که دارای مقادیر نیروی اصطکاک مختلف می باشند، طراحی شده است.

⚠️ **اخطار**

- برنامه مدیریت پایداری خودرو برای یک رانندگی ایمن مناسب نبوده و فقط عملکردی کمکی است. مسئولیت راننده است که همیشه سرعت حرکت و فاصله با خودروی جلویی را کنترل کرده و مد نظر قرار دهد. همیشه حین رانندگی گریپلک فرمان را محکم نگه دارید.
- حتی با وجود نصب برنامه VSM، خودروی شما برای فعال شدن براساس خواست راننده طراحی شده است. همیشه پیشگیری های عادی برای رانندگی با سرعت ایمن در شرایط مختلف رانندگی همانند رانندگی حین بارش یا بر روی جاده های لغزنده را مد نظر قرار دهید.
- رانندگی با چرخ ها یا لاستیک های به اندازه متفاوت و ساخت مختلف منجر به نقص سیستم VSM می گردد. حین تعویض لاستیک ها همیشه از لاستیک هایی با اندازه مشابه لاستیک اصلی استفاده نمایید.

سیستم کمکی شروع حرکت در سربالایی پس از توقف کامل (HAC) (در صورت مجهز بودن) در لحظه شروع حرکت پس از توقف بر روی سربالایی ها، پس از رها کردن پدال ترمز سیستم کنترل جلوگیری از پس زدن خودرو (HAC) به مدت ۲ ثانیه به طور اتوماتیک ترمزها را فعال کرده تا خودرو به سمت عقب حرکت نکند. پس از گذشت ۲ ثانیه و یا با فشردن پدال گاز، ترمزها رها می شوند.

⚠️ **اخطار**

سیستم کمکی (HAC) فقط برای دو ثانیه فعال است، بنابراین همیشه پدال گاز را در لحظه شروع به حرکت خودرو فشار دهید.

*پایادوری

- هنگام قرار داشتن دسته دنده در وضعیت پارک P یا خلاص N، سیستم HAC فعال نمی شود.
- حتی در مواقعی که ESC غیر فعال باشد، HAC فعال خواهد شد، ولی در مواقعی که ESC دچار نقص شده، HAC فعال نخواهد شد.

نحوه خوب ترمز کردن

⚠️ **اخطار**

- در هنگام ترک یا پارک خودرو، همیشه ترمز پارک را بطور کامل درگیر کرده و گیربکس را در موقعیت پارک P (در خودروهای مجهز به گیربکس اتوماتیک) یا در دنده یک یا دنده عقب R (در خودروهای مجهز به گیربکس معمولی) کاملاً درگیر کنید. اگر ترمز پارک درگیر نشده، خطر حرکت ناخواسته خودرو و آسیب دیدن شما یا دیگران وجود دارد.
- همیشه در زمان پارک، ترمز پارک همه خودروها باید کاملاً درگیر باشد تا از حرکت ناخواسته خودرو که می‌تواند باعث صدمه دیدن سرنشینان یا رهگذران شود، جلوگیری گردد.

⚠️ **هشدار**

سیستم سیگنال ترمز اضطراری در صورت روشن بودن چراغ‌های فلاشر، عمل نخواهد کرد.

سیستم سیگنال توقف اضطراری (ESS)

(در صورت مجهز بودن)

سیستم سیگنال توقف اضطراری برای هشدار دادن در شرایط ترمزهای سریع و شدید به رانندگان پشت سر از طریق چشمک زدن چراغ ترمز می‌باشد.

در صورتی سیستم فعال می‌شود که:

- ترمزهای ناگهانی خودرو (پس از رسیدن سرعت خودرو به بیش از 55 km/h و کاهش ناگهانی سرعت حین ترمزگیری اضطراری با شتاب بیش از 7 m/s^2)

- فعال شدن سیستم ABS

زمانیکه سرعت خودرو کمتر از 40 km/h است و سیستم ABS غیر فعال می‌باشد یا موقعیت ترمزگیری اضطراری برطرف می‌شود، چشمک زدن چراغ‌های ترمز متوقف شده، و در عوض، چراغ‌های اعلام خطر (فلاشر) به طور اتوماتیک روشن می‌شوند.

زمانیکه پس از توقف خودرو، سرعت خودرو به بیش از 10 km/h برسد، فلاشرها به طور اتوماتیک خاموش می‌شوند. همچنین پس از رانندگی به مدتی با سرعت کم نیز فلاشرها خاموش می‌شوند. می‌توانید با فشار دادن دکمه فلاشر، چراغ‌های فلاشر را خاموش نمایید.

• در خودرو پارک شده، قبل از شروع به حرکت، درگیر نبودن ترمز پارک را کنترل کرده و از خاموش بودن چراغ نمایشگر ترمز پارک اطمینان حاصل کنید.

• رانندگی از میان آب ممکن است باعث خیس شدن ترمزها شود، همچنین ترمزها می‌توانند در هنگام شست و شوی خودرو خیس شوند. ترمزهای خیس ممکن است خطرناک باشند! در صورت خیس بودن ترمزها خودرو نمی‌تواند مانند قبل سریعاً متوقف شود. ترمزهای خیس ممکن است باعث کشیدن خودرو به یک طرف شوند. برای خشک کردن ترمزها تا بازگشت عمل ترمز به حالت عادی به نرمی ترمز ننمائید، ضمن آنکه مواظب داشتن کنترل بر خودرو در همه اوقات هستید. اگر عملکرد ترمز به حالت عادی باز نگشت هر چه زودتر با رعایت ایمنی خودرو را متوقف نموده، با عاملیت مجاز کیا برای گرفتن کمک تماس بگیرید.

• از حرکت در سرازیری تپه‌ها بدون اینکه خودرو در دنده باشد، خودداری کنید. این امر بسیار خطرناک است. همیشه خودرو را در دنده باقی نگه دارید. از ترمز برای کاهش سرعت استفاده کرده و سپس به دنده پایین‌تر تغییر وضعیت دهید، تا ترمز موتور به شما در حفظ سرعت ایمن کمک نماید.

• پای خود را به پدال ترمز تکیه ندهید. رها کردن پا بر روی پدال ترمز در هنگام رانندگی می‌تواند خطرناک باشد. زیرا این عمل می‌تواند باعث داغ کردن ترمزها و از دست رفتن تاثیر موثر آنها شود. این امر همچنین باعث افزایش فرسودگی اجزا ترمز می‌شود.

• اگر لاستیک در حین رانندگی پنچر شد، به آرامی ترمز کرده، خودرو را مستقیم به سمت جلو در حالیکه سرعت را کم می‌کنید، هدایت کنید. هنگامی که سرعت به حد کافی و ایمن کم شد از جاده کنار کشیده، در مکانی امن توقف نمائید.

• اگر خودرو شما مجهز به گیربکس اتوماتیک است، اجازه ندهید خودرو به سمت جلو، آهسته حرکت نماید. برای جلوگیری از این حرکت رو به جلو، پای خود را بر روی پدال ترمز محکم نگه دارید، تا خودرو به سمت جلو خزش ننماید.

• در هنگام پارک کردن در شیب تپه‌ها احتیاط لازم را به کار گیرید. ترمز پارک را محکم درگیر کرده و دسته دنده را در حالت پارک P (گیربکس اتوماتیک)، یا در دنده یک یا عقب R (گیربکس معمولی) قرار دهید. اگر سر خودرو به سمت سرازیری است، چرخهای جلو را به سمت جدول بچرخانید تا به جلوگیری از حرکت رو به جلو خودرو کمک شود.

اگر خودرو رو به سمت سر بالائی دارد چرخهای جلو را در جهت عکس جدول بچرخانید تا به جلوگیری از حرکت رو به عقب خودرو کمک شود. اگر جدول وجود ندارد یا شرایط الزامی دیگری ایجاب نماید، به وسیله قرار دادن بلوک مانع در پشت یا جلوی چرخها از حرکت ناخواسته خودرو جلوگیری کنید.

• تحت بعضی از شرایط ترمز پارک می‌تواند در حالت درگیر یخ بزند. احتمال وقوع این امر زمانی بیشتر است که برف یا یخ در اطراف یا نزدیک ترمزهای عقب انباشته شده باشد و یا اینکه ترمزها خیس باشند. اگر خطر یخ زدن ترمز پارک وجود داشت، زمانی که دسته دنده را در حالت پارک P (گیربکس اتوماتیک) یا در دنده یک یا عقب R (گیربکس معمولی) قرار می‌دهید، ترمز پارک را موقتاً کشیده و چرخهای عقب را با مانع مسدود کنید تا خودرو نتواند حرکت نماید. سپس ترمز پارک را آزاد کنید.

• در سر بالائی‌ها خودرو را به وسیله پدال گاز متوقف نگه ندارید. این امر می‌تواند باعث داغ شدن گیربکس شود. همیشه از پدال ترمز یا ترمز پارک استفاده کنید.

سیستم تثبیت سرعت یکنواخت (کروز کنترل، در صورت مجهز بودن)

• در هنگام استفاده از سیستم سرعت یکنواخت در سرازیری، مراقبت لازم را اعمال کنید. در سرازیری ممکن است سرعت خودرو افزایش یابد.

هشدار

در خودروهای مجهز به گیربکس معمولی حین استفاده از سیستم سرعت یکنواخت (کروز کنترل)، بدون فشار دادن پدال کلاچ، دسته دنده را در وضعیت خلاص قرار ندهید، چرا که ممکن است دور موتور بالا رود. در این صورت پدال کلاچ را فشار داده، یا کلید خاموش نمودن سیستم کروز را فشار دهید.

⚠️ **اخطار**

- اگر سیستم سرعت یکنواخت (کروز کنترل) در حالت روشن باقی بماند (چراغ نمایشگر کروز روی صفحه نمایشگر روشن باشد)، ممکن است سیستم سرعت یکنواخت (کروز کنترل) به طور تصادفی فعال شود. هنگامی که سیستم کنترل سرعت یکنواخت مورد استفاده قرار ندارد، سیستم را در حالت خاموش نگه دارید (چراغ نمایشگر کروز خاموش باشد)، تا از برقرار شدن ناخواسته سرعت یکنواخت جلوگیری شود.
- از سیستم کنترل سرعت یکنواخت فقط در بزرگراه‌های کم ترافیک در شرایط هوای خوب استفاده کنید.
- هنگامی که حفظ سرعت یکنواخت ممکن است ایمن نباشد، به طور مثال حین رانندگی در ترافیک سنگین یا متغیر یا جاده‌های لغزنده (بارانی، یخ زده یا پوشیده از برف) یا پر پیچ و خم یا جاده‌های دارای شیب رو به بالا یا پایین بیش از ۶٪، از سیستم سرعت یکنواخت استفاده نکنید.
- هنگام استفاده از سیستم سرعت یکنواخت به شرایط جاده توجه خاص داشته باشید.



۱. چراغ نمایشگر سیستم کروز

۲. چراغ نمایشگر تنظیم سیستم کروز

سیستم سرعت یکنواخت (کروز کنترل) به شما اجازه می‌دهد خودرو را برای نگهداری سرعت یکنواخت، بدون آنکه پای خود را روی پدال گاز نگه دارید، برنامه ریزی نمایید.

این سیستم برای کار در سرعت‌های بالاتر از حدود ۳۰ کیلومتر در ساعت طراحی شده است.

*یادآوری

- هنگام عملکرد عادی سیستم کروز، وقتی کلید SET فعال شده و یا پس از به کار بردن ترمزها مجدداً فعال شده است، سیستم کروز حدود ۳ ثانیه تاخیر دارد که کاملاً عادی است.
 - برای فعال نمودن سیستم تثبیت سرعت، پس از قرار دادن سوئیچ در موقعیت روشن یا استارت زدن موتور حداقل یکبار پدال ترمز را فشار دهید.
- با این عمل میتوانید عادی بودن شرایط سوئیچ ترمز را به عنوان بخشی مهم برای لغو سیستم تثبیت سرعت بررسی نمایید.

کلید سیستم سرعت یکنواخت (کروز کنترل)

برای برقرار کردن سرعت یکنواخت :



ORP052035



ORP052034

CANCEL : عملکرد سیستم سرعت یکنواخت (کروز کنترل) را لغو می کند.

RES+ : سیستم تثبیت سرعت را روشن و خاموش می کند.

SET- : استفاده از سیستم سرعت یکنواخت (کروز کنترل) را از سرگرفته یا سرعت را افزایش می دهد.

CRUISE : سرعت سیستم کروز کنترل را یکنواخت کرده و یا کاهش می دهد.

1. برای روشن (فعال) کردن سیستم، کلید  برای روشن (فعال) کردن سیستم، کلید سیستم سرعت یکنواخت (کروز کنترل) روی غریبک فرمان را فشار دهید. چراغ نمایشگر کروز CRUISE روی صفحه نمایشگرها روشن می شود.
2. سرعت خودرو را به سرعت دلخواهی که باید بیش از ۳۰ کیلومتر در ساعت باشد، افزایش دهید.

*یادآوری - خودروهای مجهز به گیربکس معمولی

در خودروهای مجهز به گیربکس معمولی، برای فعال نمودن سیستم کنترل سرعت یکنواخت پس از استارت زدن موتور باید حداقل یکبار پدال ترمز را فشار دهید.

۱

۲

۳

۴

۵

۶

۷

۸

۹

برای افزایش سرعت یکنواخت برقرار شده : برای کاهش سرعت یکنواخت خودرو :



ORP052036

یکی از روشهای زیر را دنبال کنید:

- کلید - SET را فشار داده، نگهدارید. سرعت خودرو به تدریج کاهش می‌یابد. در سرعت دلخواه کلید را رها کنید.
- کلید - SET را فشار داده، بلافاصله رها کنید. با هر بار فشار دادن کلید - SET به این شیوه، سرعت خودرو ۲/۰ کیلومتر در ساعت کاهش می‌یابد.



ORP052037

یکی از روشهای زیر را دنبال کنید:

- کلید + RES را فشار داده، نگه دارید. سرعت خودرو به تدریج افزایش می‌یابد. در سرعت دلخواه کلید را رها کنید.
- کلید + RES را فشار داده، بلافاصله رها کنید. با هر بار فشار دادن کلید + RES به این شیوه، سرعت یکنواخت خودرو ۲/۰ کیلومتر در ساعت افزایش می‌یابد.



ORP052036

۳. کلید - SET را فشار داده و در سرعت دلخواه رها کنید. چراغ نمایشگر SET بر روی صفحه نمایشگرها روشن می‌شود. هم‌زمان پدال گاز را رها کنید سرعت دلخواه به طور اتوماتیک حفظ خواهد شد.

در شبیه‌های تند، سرعت خودرو ممکن است کمی کاهش یابد هنگام پایین رفتن کمی افزایش یابد.

برای افزایش موقتی سرعت در هنگام فعال بودن سیستم کروز کنترل:

اگر در هنگامی که عملکرد سیستم تثبیت سرعت، فعال (روشن) است می‌خواهید به طور موقت سرعت را افزایش دهید، پدال گاز را فشار دهید. افزایش سرعت مزاحم عملکرد سیستم تثبیت سرعت نشده یا موجب ایجاد تغییر در سرعت برقرار شده نخواهد شد.

برای بازگشت به سرعت تنظیم شده، پای خود را از روی پدال گاز بردارید.

برای غیر فعال کردن کروز (سیستم سرعت یکنواخت)، یکی از اعمال زیر را انجام دهید:



هر یک از اعمال ذکر شده، عملکرد حفظ سرعت یکنواخت را لغو (کنسل) خواهد کرد (چراغ نمایشگر SET در صفحه نمایشگرها خاموش خواهد شد)، اما سیستم غیر فعال (خاموش) نخواهد شد.

اگر میل به برقراری مجدد عملکرد حفظ سرعت سیستم تثبیت سرعت (کروز کنترل) را دارید، کلید RES+ روی غریبک فرمان را فشار دهید. سرعت به سرعت تنظیم شده قبلی باز می‌گردد.

- پدال ترمز را فشار دهید.
- در خودروهای مجهز به گیربکس معمولی پدال کلاچ را فشار دهید.
- در خودروهای مجهز به گیربکس اتوماتیک دسته دنده را در موقعیت خلاص N قرار دهید.
- کلید لغو CANCEL واقع بر روی غریبک فرمان را فشار دهید.
- سرعت خودرو را تا ۱۵ کیلومتر در ساعت کمتر از سرعت به حافظه داده شده، کاهش دهید.
- سرعت خودرو را به کمتر از حدود ۲۵ کیلومتر در ساعت کاهش دهید.

۱

۲

۳

۴

۵

۶

۷

۸

۹

۱

۲

۳

۴

۵



۶

۷

۸

۹

برای خاموش کردن سیستم سرعت یکنواخت (کروز کنترل) یکی از اعمال زیر را انجام دهید:

- کلید  سیستم سرعت یکنواخت (کروز کنترل) را فشار دهید. (چراغ نمایشگر کروز CRUISE روی صفحه نمایشگر خاموش خواهد شد)
- کلید سیستم محدود کننده سرعت  را فشار دهید. (در صورت فشار دادن این کلید چراغ نمایشگر سیستم سرعت یکنواخت روشن خواهد شد)
- موتور را خاموش کنید. (سوئیچ را ببندید)

هر یک از این اعمال ذکر شده، سیستم سرعت یکنواخت (کروز کنترل) را خاموش خواهد کرد. اگر می خواهید عملکرد سیستم سرعت یکنواخت (کروز کنترل) را دوباره فعال کنید، مراحل "برای برقرار کردن سرعت یکنواخت" ذکر شده در صفحات قبل را تکرار کنید.

برای برقرار کردن مجدد سرعت یکنواخت بالاتر از ۳۰ کیلومتر / ساعت در سیستم تثبیت سرعت (کروز کنترل):



اگر برای لغو (کنسل) عملکرد حفظ سرعت از یکی از این شیوه ها (به جز استفاده از کلید ) استفاده شده و سیستم هنوز روشن باشد، هنگامی که کلید + RES فشار داده شود، آخرین سرعت برقرار شده قبلی به طور اتوماتیک مجدداً برقرار خواهد شد.

هر چند اگر سرعت خودرو به زیر ۳۰ کیلومتر بر ساعت رسیده باشد، سرعت برقرار شده قبلی، مجدداً برقرار نخواهد شد.

سیستم محدود کننده سرعت (در صورت مجهز بودن)

زمانیکه نمی خواهید حین رانندگی سرعت از حد مشخصی بالاتر رود می توانید با استفاده از این سیستم سرعت را ثابت نگه دارید. اگر از سرعت تثبیت شده سرعت را بیشتر کنید، سیستم هشدار عمل کرده (چراغ سیستم سرعت یکنواخت چشمک می زند و صدای آژیر شنیده می شود) تا اینکه سرعت خودرو به سرعت یکنواخت شده تغییر یابد.

***یادآوری**

در صورت عملکرد سیستم کنترل سرعت یکنواخت، سیستم کروز کنترل نمی تواند فعال شود.

برای برقرار کردن سرعت یکنواخت :



ORP052039

کلید سیستم محدود کننده سرعت



ORP052037

۱. کلید  سرعت یکنواخت روی غریبلک فرمان را فشار دهید، تا سیستم روشن شود.

CANCEL : سیستم سرعت یکنواخت را خاموش کنید.

 : عملکرد سیستم کنترل سرعت یکنواخت را روشن یا خاموش می کند.

RES+ : استفاده از سیستم کنترل سرعت یکنواخت را از سرگرفته یا سرعت را افزایش می دهد.

SET : استفاده از سیستم کنترل سرعت یکنواخت را تثبیت کرده یا کاهش می دهد.

۱

۲

۳

۴

۵

۶

۷

۸

۹



محدوده سرعت انتخابی در صفحه نمایشگرها نشان داده خواهد شد.



۲. کلید را به سمت پایین فشار دهید (SET-).
 ۳. کلید را به سمت بالا فشار دهید (RES+) یا به سمت پایین فشار دهید (SET-). و در سرعت دلخواه رها کنید. کلید را به سمت بالا (RES+) یا پایین (SET-) فشار داده و نگه دارید. سرعت خودرو تا ۵ km/h افزایش یا کاهش می‌یابد کلید را به سمت بالا (RES+) یا پایین (SET-) فشار داده و بلافاصله آنرا رها کنید. سرعت تا km/h افزایش یا کاهش می‌یابد.
 چراغ تثبیت سرعت روی صفحه نمایشگر روشن خواهد شد.

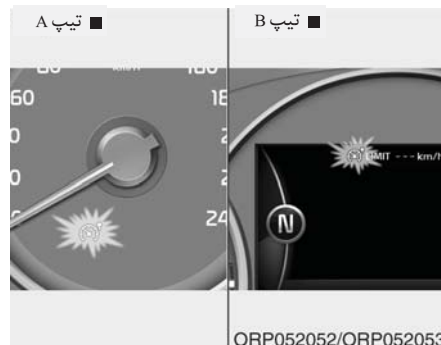

چراغ نمایشگر سیستم محدود کننده سرعت روشن می‌شود.



ORP052056/ORP052057

⚠ هشدار

در صورت وجود اشکال در سیستم محدود کننده سرعت، نمایشگر "----" چشمک می‌زند. در صورت بروز اشکال، توصیه می‌کنیم سیستم توسط عاملیت مجاز کیا کنترل شود.

برای خاموش کردن سیستم محدود کننده سرعت یکنواخت، یکی از اعمال زیر را انجام دهید:



- کلید سیستم محدود کننده سرعت را یکبار دیگر فشار دهید.
- کلید کروز را فشار دهید (در صورت فشار دادن کلید کروز، چراغ سیستم کروز روشن خواهد شد).
- موتور را خاموش کنید (سوئیچ را ببندید)

با فشار دادن یکبار کلید CANCEL، سیستم سرعت یکنواخت لغو می‌شود، اما سیستم خاموش نمی‌شود. برای برقراری مجدد سیستم سرعت یکنواخت به سرعت دلخواه، کلید را به سمت بالا (RES+) یا پایین (SET-) فشار دهید.

برای رانندگی با سرعت بیش از سرعت تنظیم شده حال حاضر، پدال گاز را محکم فشار دهید (بیش از تقریباً ۸۰٪ محکم فشار دهید)، تا اینکه از مکانیزم عملکرد پدال (Kick down) صدای کلیک شنیده شود. سپس چراغ محدوده سرعت چشمک می‌زند و صدای آژیر شنیده می‌شود، تا اینکه بخواهیم سرعت خودرو به سرعت تثبیت شده باز گردد.

• یادآوری

- پدال گاز را تقریباً کمتر از ۵۰٪ فشار دهید، سرعت خودرو بیشتر از سرعت تنظیم شده نمی‌شود و در همان سرعت تثبیت شده باقی می‌ماند.
- با فشار دادن پدال گاز در شرایط عادی، صدای کلیک از عملکرد مکانیزم پدال شنیده می‌شود.

۱

۲

۳

۴

۵

۶

۷

۸

۹

سیستم هشدار خارج شدن از خط (LDWS، در صورت مجهز بودن)

- از جدا کردن قطعات و تجهیزات سیستم LDWS خودداری کرده، به سیستم ضربه شدید وارد نکنید.
- اجسام منعکس کننده نور را در جلو داشبورد قرار ندهید.
- همیشه شرایط جاده را کنترل کنید، چرا که ممکن است به دلیل صدای سیستم صوتی یا شرایط خارجی، متوجه آژیر سیستم نشوید.

این سیستم توسط حسگر موجود در شیشه جلو، لاین‌های طولی خیابان را شناسایی کرده و در صورتی که از لاین خارج شوید به شما هشدار می‌دهد.

⚠️ **اخطار**

- سیستم LDWS منجر به تغییر لاین خودرو نمی‌شود. مسئولیت راننده است که همیشه شرایط جاده را کنترل کند.
- زمانی که سیستم LDWS خارج شدن از لاین را به شما هشدار می‌دهد، از چرخاندن ناگهانی فرمان خودداری نمایید.
- در صورتی که حسگر، لاین را شناسایی نمی‌کند یا سرعت خودرو کمتر از ۶۰ Km/h است، حتی اگر خودرو از لاین خارج شود، سیستم LDWS به راننده هشدار نمی‌دهد.
- در صورتی که پنجره‌ها دارای پوشش‌های رنگی هستند، یا هرگونه پوشش و تجهیزات جانبی در شیشه جلو نصب شده است، ممکن است سیستم LDWS به درستی عمل نکند.
- از تماس آب یا هرگونه مایع با حسگر سیستم LDWS جلوگیری کنید.

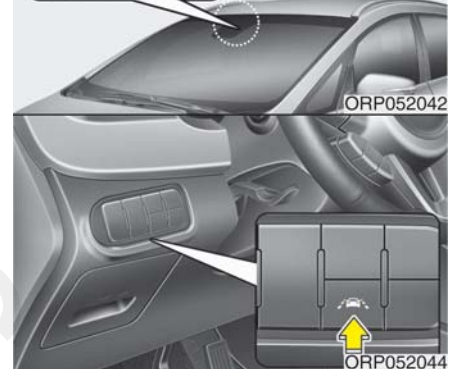
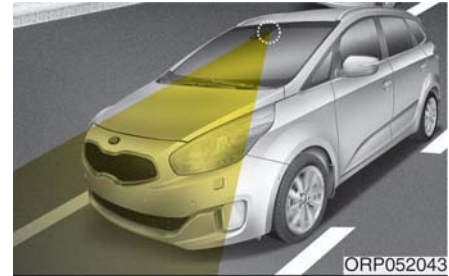

■ زمانی که سنسور لاین را شناسایی می کند.



ORP052046

■ زمانی که سنسور لاین را شناسایی نمی کند.



ORP052045

در صورتی که خودرو حین عملکرد سیستم LDWS از لاین خارج شود و سرعت خودرو بیش از ۶۰ Km/h باشد، سیستم هشدار به نحو زیر عمل می کند:



ORP052059

با انتخاب این سمبل، حالت LDWS روی صفحه نمایش LCD ظاهر می شود.

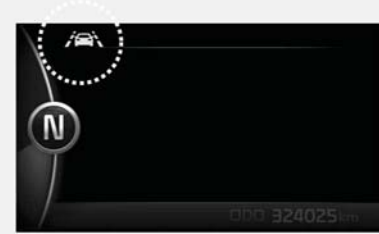

ORP052049

برای عملکرد سیستم LDWS، حین قرار داشتن سوئیچ خودرو در وضعیت روشن، کلید مربوطه را فشار دهید. چراغ نمایشگر روی صفحه نمایش روشن می شود. برای غیر فعال کردن سیستم LDWS، مجدداً کلید را فشار دهید.

۱

۲

۳

۴

۵

۶

۷

۸

۹

چراغ نمایشگر هشدار



ORP052050

در صورتی که چراغ هشدار LDWS FAIL (به رنگ زرد) روشن می شود، سیستم LDWS به درستی عمل نمی کند. در این حالت توصیه می شود برای کنترل و بازرسی خودرو به عاملیت مجاز کیا مراجعه نمایید.



ORP052049

رنگ سبیل ها بسته به شرایط سیستم LDWS تغییر خواهد کرد.
 - رنگ سفید: به معنای عدم شناسایی لاین توسط حسگر یا قراردادن سرعت خودرو زیر 60 Km/h می باشد.
 - رنگ سبز: به معنای شناسایی لاین توسط حسگر و قرار داشتن سرعت خودرو در بالای 60 Km/h می باشد.

■ هشدار خارج شدن از لاین چپ



■ هشدار خارج شدن از لاین راست



ORP052047/ORP052048

۱. هشدار بصری در صورت خارج شدن از لاین، تصویر خارج شدن از لاین در فواصل 0/8 ثانیه بر روی صفحه نمایش LCD چشمک می زند.
 ۲. هشدار صوتی در صورت خارج شدن از لاین، آژیر هشدار با فواصل 0/8 ثانیه به صدا در می آید.

سیستم LDWS در مواقع زیر عمل نمی کند:

- راننده دسته راهنما را در حالت علامت دادن تغییر لاین قرار داده باشد.
- اما، زمانی که چراغ های فلاشر در حالت عملکرد هستند، سیستم LDWS به درستی کار می کند.
- حین رانندگی بر روی خط لاین

*یادآوری

برای تغییر لاین، ابتدا دسته راهنما در حالت تغییر لاین قرار داده، سپس لاین عوض کنید.

- در شرایط زیر اگر لاین خارج شوید، سیستم LDWS به شما هشدار نداده یا مواقعی که خودرو از لاین خارج نشده به شما هشدار می دهد:
- به دلیل بارش باران، برف، وجود لکه در خیابان چاله و یا عوامل متعدد دیگر، لاین قابل دیدن نیست.
- به طور ناگهانی به دلیل عواملی همچون ورود و خروج از تونل روشنایی بیرون تغییر کند.
- روشن نکردن چراغ های جلو در شب یا در تونل یا ضعیف بودن نور
- سختی تشخیص رنگ لاین از جاده
- رانندگی در سطوح شیب دار یا در پیچ
- نورهایی همانند نور چراغ های جاده، نور خورشید یا خودروهای مقابل، در آب سطح جاده منعکس می شود.
- لنزها یا شیشه جلو با مواد خارجی لک شوند.
- بدلیل مه، بارش باران یا برف شدید، حسگر نمی تواند لاین را شناسایی کند.
- به دلیل تابش نور مستقیم، دمای اطراف آینه داخلی دید عقب بالا است.
- لاین خیلی باریک یا خیلی پهن است.
- خط لاین از بین رفته یا واضح نیست.
- نرده های وسط خیابان بر روی لاین سایه انداخته است.
- علامتی مشابه خط لاین در جاده وجود دارد.
- ساختار های مرزی وجود دارد.
- فاصله با خودروی جلویی خیلی کم است یا خودروی جلویی لاین را می پوشاند.
- خودرو به شدت می لرزد.
- خطوط لاین افزایش یا کاهش می یابد یا خطوط لاین پیچیده و یکدیگر را قطع می کنند.
- چیزی بر روی داشبورد قرار داده شده است.
- رانندگی زمانی که خودرو در مقابل شماست.
- رانندگی در ناحیه ای که در حال ساخت است.
- خط لاین در هر سمت (راست / چپ) بیش از دو عدد است.

مصرف اقتصادی سوخت خودرو شما به طور عمده به شیوه رانندگی شما، محل رانندگی و زمان رانندگی بستگی دارد.

هر یک از این عوامل در میزان کیلومتر طی شده با مصرف هر لیتر بنزین تاثیر می‌گذارد. برای حداکثر استفاده اقتصادی ممکن از خودرو، توصیه‌های رانندگی ارائه شده در زیر را برای کمک به صرفه‌جویی مالی در پرداخت هزینه‌های سوخت و تعمیرات، به کار ببندید:

- به نرمی رانندگی کنید. افزایش سرعت را با شتاب معمول انجام دهید. از شروع به حرکت ناگهانی یا تغییر دنده در حد آخر گاز استفاده نکرده و با سرعت یکنواخت رانندگی کنید. فاصله چراغ‌های قرمز را با شتاب طی نکنید. سعی کنید سرعت خود را طوری تنظیم نمائید که مجبوره تغییر سرعت غیر لازم مکرر نباشید. در حد امکان از گرفتار شدن در ترافیک سنگین خودداری کنید. همیشه فاصله مناسب را از دیگر خودروها حفظ کنید، به نحوی که بتوانید از ترمزهای غیر لازم خودداری کنید. این امر همچنین سایش ترمز را نیز کاهش می‌دهد.
- با سرعت متوسط رانندگی کنید. هرچه سرعت بیشتر باشد، خودرو سوخت بیشتری را مصرف می‌کند. رانندگی با سرعت متوسط بخصوص در بزرگراهها، یکی از موثرترین روش‌ها در کاهش مصرف سوخت است.

- پای خود را روی پدال ترمز رها نکنید. این امر می‌تواند باعث افزایش مصرف سوخت و همچنین افزایش میزان فرسایش اجزاء این سیستم‌ها شود. به علاوه رانندگی با رها کردن پا بر روی پدال ترمز ممکن است باعث داغ کردن ترمزها شود که این خود نیز میتواند موجب کم اثر شدن ترمزها و عواقب جدی ناشی از آن شود.
- از لاستیک‌های خود به خوبی مواظبت کنید. باد لاستیک‌ها را در حد توصیه شده حفظ کنید. فشار باد غیر صحیح چه بسیار زیاد و چه بسیار کم به فرسوده شدن غیر ضروری لاستیک‌ها منجر می‌شود. حداقل ماهی یکبار فشار باد لاستیک‌ها را کنترل کنید.
- از تنظیم بودن صحیح فرمان اطمینان حاصل کنید. تنظیم نبودن فرمان می‌تواند در اثر برخورد با جداول کنار خیابان‌ها یا رانندگی با سرعت زیاد بر روی سطوح ناصاف به وجود آمده باشد. تنظیم فرمان ضعیف باعث فرسوده شدن سریعتر لاستیک می‌شود و همچنین می‌تواند باعث پدید آمدن مشکلات دیگر شود، ضمن آنکه باعث مصرف سوخت بیشتر نیز می‌شود.

- خودرو خود را در شرایط خوب نگهداری کنید. برای مصرف اقتصادی بهتر و کاهش هزینه‌های نگهداری، خودرو خود را مطابق با برنامه نگهداری ذکر شده در بخش ۷ نگهداری کنید. اگر در شرایط سخت جاده مجبور به رانندگی هستید، امور نگهداری باید در فواصل زمانی کوتاه تر و تکرار بیشتر انجام گیرد (برای شرح بیشتر فصل ۷ را مطالعه کنید).
- خودرو را تمیز نگهدارید. برای حفظ حداکثری عمر، خودرو باید تمیز و عاری از مواد خورنده نگهداری شود. جلوگیری از انباشته شدن خاک، گل یا یخ و غیره در زیر خودرو امری بسیار مهم است. این وزن اضافی می‌تواند به افزایش مقدار مصرف سوخت و زنگ زدگی منجر شود.
- سبک حرکت کنید، وزن اضافی غیر لازم را با خود حمل نکنید. وزن اضافی باعث اختلال در مصرف اقتصادی سوخت می‌شود.
- اجازه ندهید بیش از نیاز، موتور در دور آرام روشن باقی بماند. اگر منتظر چیزی هستید (و در ترافیک گیر نکرده‌اید) خودرو خود را خاموش کرده و در هنگام آمادگی برای حرکت آن را مجدداً روشن کنید.

حفظ خودرو در شرایط خوب عملکردی از نظر اقتصادی و ایمنی مهم است، بنابراین توصیه می‌شود با مراجعه به عاملیت مجاز کیا برنامه بازرسی و تعمیر نگهداری دوره‌ای خودرو را انجام دهید.

⚠️ **خطر - حرکت با موتور خاموش**

هرگز در حین حرکت در سرازیری‌ها یا در حال حرکت اقدام به خاموش کردن موتور نکنید. بدون وجود موتور روشن، سیستم‌های هیدرولیک فرمان و بوستر ترمز به نحو مناسب عمل نخواهند کرد. به جای آن موتور را روشن نگه داشته و برای استفاده از تأثیر ترمز موتور، دنده را به دنده سنگین‌تر مناسب تغییر دهید. خاموش کردن موتور در حین حرکت می‌تواند قفل غریبک فرمان را درگیر کرده، به از دست رفتن عملکرد غریبک که می‌تواند باعث آسیب‌های جدی جسمی یا مرگ شود، منجر گردد.

- به خاطر داشته باشید خودرو شما نیاز به گرم کردن طولانی مدت ندارد، پس از روشن شدن خودرو اجازه دهید موتور ۱۰ تا ۲۰ ثانیه در دور آرام کار کند، سپس اقدام به جا زدن دنده و حرکت نمایید. هر چند در هوای بسیار سرد باید به موتور اجازه دهید مدت زمان نسبتاً بیشتری را جهت گرم شدن صرف نماید.
- به موتور فشار نیاورده و بیش از حد به موتور گاز ندهید. منظور از فشار آوردن، رانندگی با سرعت کم در دنده بسیار سبک است که منجر به پس زدن موتور می‌شود. اگر چنین حالتی اتفاق افتاد، دنده را با دنده سنگین‌تر تعویض کنید. دور بیش از حد، به گاز دادن بیش از حد ایمن تعیین شده گفته می‌شود. این امر قابل جلوگیری به وسیله تعویض دنده در سرعت‌های تعیین شده است.
- صرفه جویی را در استفاده از ایرکاندیشن (کولر) مراعات کنید. سیستم ایرکاندیشن توسط نیروی موتور فعال می‌شود، بنابراین مصرف سوخت با استفاده از ایرکاندیشن (کولر) افزایش می‌یابد.
- باز بودن پنجره‌ها در سرعت‌های بالا می‌تواند باعث افزایش مصرف سوخت شود.
- وجود باد از ناحیه پهلو یا جلوی خودرو به مصرف اقتصادی سوخت لطمه می‌زند. برای کمک به جبران بخشی از این مصرف غیر لازم، سرعت خودرو را در این شرایط کم کنید.

۱

۲

۳

۴

۵

۶

۷

۸

۹

رانندگی در شرایط خاص

رانندگی در شرایط خطرناک

در هنگام برخورد با شرایط خطرناک رانندگی نظیر آب، برف، یخ، گل، شن یا خطرات مشابه، از توصیه‌های زیر پیروی کنید:

- با هوشیاری رانندگی کرده و فاصله بیشتری را برای ترمز در نظر بگیرید.
- از حرکات ناگهانی در زمان ترمز کردن و چرخاندن فرمان اجتناب کنید.
- در هنگام استفاده از ترمز غیر مجهز به سیستم ضد قفل (ABS) به پمپ کردن نرم پدال ترمز به بالا و پایین تا توقف خودرو ادامه دهید.

⚠️ **اخطار - سیستم ترمز ضد قفل ABS**

در خودروهای مجهز به ترمز ABS، پدال ترمز را پمپ نکنید.

- در صورت گیر کردن در برف، گل یا شن از دنده ۲ استفاده کنید. برای جلوگیری از گردش هرز (بکسوات) چرخ‌های محرک، سرعت را به آرامی افزایش دهید.
- در هنگام گیر کردن در یخ، برف یا گل، از شن، سنگ نمک، زنجیر چرخ یا دیگر اشیاء یا مواد غیر لغزنده در زیر چرخ‌های محرک استفاده کنید تا کشش و اصطکاک لازم و چسبندگی لاستیک به جاده را تامین نمایید.

⚠️ **اخطار - تغییر به دنده سنگین تر**

(دنده معکوس)

در هنگام رانندگی بر روی سطوح لغزنده تعویض به دنده سنگین تر در گیربکس‌های اتوماتیک می‌تواند باعث سانحه شود. تغییر ناگهانی سرعت چرخش چرخ‌ها می‌تواند باعث لیز خوردن چرخ‌ها گردد. در هنگام تعویض دنده با دنده سنگین تر در سطوح لغزنده، با احتیاط عمل کنید.

بیرون کشیدن خودرو توسط جلو و عقب کردن اگر برای بیرون کشیدن خودرو از برف، شن یا گل مجبور به جلو و عقب کردن خودرو شدید، ابتدا فرمان را به راست و چپ بچرخانید تا موانع اطراف چرخ‌های جلو را دور کنید، سپس برای حرکت به عقب و جلو، دسته دنده را به موقعیت دنده یک و دنده عقب R (در خودروهای مجهز به گیربکس معمولی) و یکی از دنده‌های جلو و دنده عقب R (در خودروهای مجهز به گیربکس اتوماتیک) مکرراً تغییر دهید. با گاز بازی نکرده و حرکت چرخشی هرزگرد چرخ‌ها (بکسوات) را تا حد ممکن کم کنید. اگر پس از چندین بار سعی، هنوز گیر کرده‌اید، برای جلوگیری از داغ کردن موتور و احتمال صدمه دیدن گیربکس، با استفاده از خودرو بکسل کننده، خودرو را بیرون بکشید.

⚠️ **هشدار**

جلو و عقب کردن مکرر و طولانی مدت ممکن است باعث داغ کردن موتور، صدمه دیدن یا معیوب شدن گیربکس و آسیب دیدن لاستیک شود.

⚠️ **اخطار - چرخش هرز چرخ‌ها**

چرخ‌ها را به صورت هرز (بکسوات) بخصوص در سرعت‌های بیش از ۵۶ کیلومتر در ساعت، نچرخانید. چرخاندن چرخ‌ها به صورت هرز (بکسوات) با سرعت بالا در هنگام بی حرکت بودن خودرو، می‌تواند باعث داغ شدن لاستیک‌ها، ترکیدن و صدمه زدن به افراد ایستاده در کنار خودرو شود.

***پادآوری**

قبل از جلو و عقب کردن مکرر خودرو، سیستم کنترل پایداری الکترونیکی ESC (در صورت مجهز بودن) باید خاموش شود.

⚠️ **اخطار**

اگر خودرو شما در برف، گل، شن و نظایر آنها گیر کرده باشد. شما ممکن است اقدام به آزاد کردن خودرو با جلو و عقب کردن مکرر آن نمایید. در صورت وجود افراد یا اشیاء در نزدیکی خودرو، از این روش استفاده نکنید. در حین جلو عقب کردن، ممکن است خودرو از گیر آزاد و به طور ناگهانی به سمت جلو یا عقب حرکت کرده، باعث آسیب دیدن افراد یا اشیاء نزدیک خودرو شود.

پیچیدن نرم در پیچ‌ها

از ترمز کردن یا تعویض دنده در پیچ‌ها و بخصوص در هنگام خیس بودن جاده‌ها، اجتناب کنید. در وضعیت مطلوب همیشه پیچ‌ها باید با شتاب آرام طی شوند. اگر از این پیشنهادات پیروی کنید، سایش لاستیک‌ها حداقل ممکن خواهد بود.

رانندگی در شب

به خاطر آنکه رانندگی در تاریکی شب خطرات بیشتری را نسبت به رانندگی در روشنایی روز ارائه می‌دهد، در زیر بعضی از نکات مهم برای به حافظه سپاری عرضه می‌شود:

- آهسته حرکت کرده و از خودروهای دیگر فاصله بیشتری را حفظ کنید، چون دیدن در شب به خصوص در محدوده‌هایی که چراغ‌های روشنایی خیابان در آنها وجود ندارد، مشکل‌تر از روز است.
- برای کاهش انعکاس نور چراغ‌های جلو دیگر خودروها، آینه‌ها را تنظیم کنید.

- اگر تصور می‌کنید ممکن است ترمزها خیس شده باشند، در حالیکه رانندگی می‌کنید تا بازگشت عملکرد ترمزها به حالت عادی، به آرامی ترمزها را اعمال کنید.

رانندگی در مناطق آب گرفته

- از رانندگی در مناطق آب گرفته اجتناب کنید، مگر اینکه از بالاتر نبودن ارتفاع آب از زیر تویی چرخ‌ها اطمینان داشته باشید. از میان هر سطح پوشیده از آب، به آهستگی رانندگی کنید. چون ممکن است عملکرد ترمز تحت تاثیر آب قرار گرفته باشد، لذا مسافت توقف کافی را مد نظر قرار دهید.
- پس از رانندگی از میان آب، با چندین بار اعمال نرم ترمز در حین حرکت، ترمزها را خشک کنید.

رانندگی خارج از جاده

- حین رانندگی خارج از جاده بسیار دقت کنید چرا که ممکن است سنگ‌ها یا ریشه درختان به خودرو صدمه بزنند. پیش از رانندگی با مکانی که قصد رانندگی در آن را دارید آشنا شوید.

رانندگی در باران

وجود باران و جاده خیس می‌تواند رانندگی را خطرناک نماید، بخصوص زمانی که برای رانندگی در آسفالت لیز، آمادگی لازم را ندارید.

در زیر بعضی از نکات برای لحاظ کردن در هنگام رانندگی در باران عرضه می‌شود:

- باران شدید دیدن را مشکل‌تر و مسافت لازم برای توقف خودرو را بیشتر می‌کند. بنابراین سرعت را کم کنید.
- وضعیت خوب برف پاک‌کن‌ها را حفظ کنید. اگر علائمی از خط انداختن یا باقی ماندن لک بر روی شیشه را مشاهده نمودید، تیغه‌های برف پاک‌کن‌ها را تعویض کنید.
- اگر لاستیک‌ها وضعیت خوبی ندارند، ترمز و توقف سریع بر روی آسفالت خیس می‌تواند باعث لیز خوردن شده، به تصادف احتمالی منجر شود. از خوب بودن وضعیت لاستیک‌ها اطمینان حاصل کنید.
- برای راحت‌تر دیده شدن شما توسط دیگران، چراغ‌های جلو خودرو خود را روشن کنید.
- رانندگی با سرعت زیاد از میان گودال‌های بزرگ آب می‌تواند بر ترمزها تاثیر بگذارد. اگر مجبور به عبور از گودال‌های آب هستید، سعی کنید آهسته از میان آنها بگذرید.

- چراغ‌های جلو خودرو خود را تمیز نموده و شعاع نور چراغ‌ها را در خودروهای غیر مجهز به تنظیم اتوماتیک شعاع نور تنظیم کنید. چراغ‌های کثیف و نامیزان، دید شب را بسیار مشکل‌تر می‌کنند.

- از نگاه کردن مستقیم به چراغ‌های جلو خودروهای مخالف اجتناب کنید. دید شما ممکن است به طور موقت کور شده و عادت کردن مجدد چشم‌ها به تاریکی چندین ثانیه طول بکشد.

رانندگی در بزرگراه‌ها

لاستیک‌ها

فشار باد لاستیک‌ها را بر اساس مشخصات ذکر شده تنظیم کنید. کم بودن فشار باد لاستیک باعث گرم شدن و صدمه دیدن احتمالی لاستیک می‌شود.

از به کار گرفتن لاستیک‌های فرسوده یا صدمه دیده که باعث کم شدن چسبندگی لاستیک به جاده (کشش) در حرکت یا خرابی آن می‌شود اجتناب کنید.

*یادآوری

هرگز از حداکثر فشار باد نوشته شده بر روی لاستیک تخطی نکنید.

⚠️ **اخطار**

- فشار باد کم یا بیش از اندازه لاستیک‌ها می‌تواند باعث فرمان پذیری ضعیف، از دست دادن کنترل خودرو و معیوب شدن ناگهانی لاستیک و در نتیجه تصادف، آسیب جسمی و حتی مرگ شود. همیشه قبل از رانندگی لاستیک‌ها را از نظر مناسب بودن فشار باد کنترل کنید برای اطلاع از فشار باد فصل ۸ "لاستیک‌ها و رینگ‌ها" را مطالعه کنید.
- رانندگی با لاستیک‌های دارای آج ناکافی خطرناک است. لاستیک‌های فرسوده می‌توانند باعث از دست دادن کنترل خودرو، تصادف، آسیب‌های جسمی و یا حتی مرگ شوند. لاستیک‌های فرسوده باید هر چه زودتر تعویض شده و هرگز نباید برای رانندگی مورد استفاده قرار گیرند. همیشه قبل از رانندگی، آج لاستیک‌های خودرو خود را بازدید و کنترل کنید. برای اطلاعات بیشتر فصل ۷ "لاستیک‌ها و رینگ‌ها" را مطالعه کنید.

سوخت، مایع خنک‌کننده و روغن موتور

رانندگی با سرعت بالا در سفر، بیش از رانندگی در حومه شهر سوخت مصرف می‌کند. بازدید مایع خنک‌کننده و روغن موتور را فراموش نکنید.

تسمه موتور

تسمه شل یا آسیب دیده ممکن است باعث داغ کردن موتور شود.

زنجیرهای چرخ



از آن جا که دیواره لاستیک‌های رادیال نازک تر است، نصب کردن بعضی از زنجیر چرخ‌ها بر روی آنها می‌تواند به آنها صدمه بزند، بنابراین استفاده از لاستیک‌های یخ شکن به جای استفاده از زنجیر چرخ توصیه می‌شود. زنجیر چرخ را بر روی رینگ‌های آلومینیومی چرخ خودروها نصب نکنید، زنجیر چرخ ممکن است باعث آسیب دیدن چرخ شود. اگر مجبور به استفاده از زنجیر چرخ هستید، از زنجیر چرخ سیمی دارای قطر کمتر از ۱۲ میلی‌متر استفاده کنید. گارانتی خودرو شما صدمات ناشی از استفاده از زنجیر چرخ نامناسب را پوشش نمی‌دهد. زنجیرهای چرخ را فقط بر روی چرخ‌های جلو نصب کنید.

هشدار

- از مناسب بودن اندازه و نوع زنجیر چرخ برای چرخ‌های خودرو اطمینان حاصل کنید. زنجیر چرخ غیر صحیح می‌تواند باعث آسیب دیدن بدنه خودرو و سیستم تعلیق (فنر بندی) خودرو شده و آسیب‌ها ممکن است توسط گارانتی سازنده خودرو پوشش داده نشوند. همچنین قلاب‌های اتصال زنجیر چرخ ممکن است در اثر برخورد با اجزاء خودرو دچار آسیب دیدگی شده، باعث آزاد شدن زنجیر از چرخ شوند. از وجود نائیدیه SAE کلاس "S" زنجیر چرخ اطمینان حاصل کنید.
- همیشه برای اطمینان از نصب ایمن زنجیر چرخ، پس از حدود ۵/۱ تا ۱ کیلومتر رانندگی، زنجیر چرخ را از نظر نصب مناسب بازدید و کنترل کنید. اگر زنجیرها شل هستند، دوباره آن‌ها را سفت کرده یا نصب کنید.
- اگر خودرو شما دارای لاستیک‌های به اندازه R18 225/45 می‌باشد از زنجیر چرخ استفاده نکنید، زیرا زنجیر چرخ به خودرو شما (چرخ‌ها، سیستم تعلیق و بدنه خودرو) آسیب می‌رساند.

نصب کردن زنجیر

در هنگام نصب زنجیرهای چرخ از دستورالعمل‌های کارخانه سازنده پیروی کرده و تا حدی که می‌توانید آنها را سفت کنید. پس از نصب زنجیر به آرامی رانندگی کنید. اگر صدای برخورد زنجیر با بدنه یا شاسی بگوش رسید، خودرو را متوقف کرده، آن‌ها را سفت کنید. اگر هنوز برخورد انجام می‌گیرد، تا متوقف شدن صدا سرعت را کم کنید. به محض شروع به رانندگی بر روی جاده تمیز، زنجیر چرخ‌ها را پیاده کنید.

⚠️ **اخطار - نصب زنجیرهای چرخ**

برای نصب زنجیر چرخ، خودرو را در سطحی صاف و تراز به دور از ترافیک پارک کنید. چراغ‌های اعلام خطر (فلاشر) را روشن کرده و در صورت در دسترس بودن، مثلث هشدار دهنده توقف اضطراری را در پشت خودرو قرار دهید. همیشه قبل از نصب زنجیر چرخ، دسته دنده در موقعیت پارک قرار داده، ترمز پارک را درگیر کرده و موتور را خاموش کنید.

تعویض روغن موتور با روغن سبک "درجه زمستانی" در صورت نیاز

در بعضی شرایط آب و هوایی استفاده از روغن درجه زمستانی با گرانی‌تر پائین‌تر در زمستان توصیه می‌شود. به توصیه‌های ذکر شده در فصل ۸ رجوع کنید. اگر از درجه روغن زمستانی مطمئن نیستید با عاملیت مجاز کیا مشورت کنید.

کنترل کردن شمعها و سیستم جرقه

شمعها را به نحو شرح داده شده در فصل ۷ مورد بازرسی قرار داده و در صورت نیاز آنها را تعویض کنید. همچنین وایر شمعها و اجزاء سیستم جرقه را از نظر ترک، فرسودگی و هر نوع آسیب دیدگی بازرسی و کنترل کنید.

استفاده از مایع خنک کننده کیفیت بالای اتیلن گلیکول

در هنگام تحویل خودرو سیستم خنک کننده موتور با مایع خنک کننده کیفیت بالای اتیلن گلیکول پر شده است. این مایع به دلیل جلوگیری از خوردگی سیستم خنک کننده، روانکاری و اثر پمپ و جلوگیری از یخ زدگی، تنها مایع مجاز است که باید مورد استفاده قرار گیرد. از تعویض و دوباره پر کردن مایع خنک کننده بر اساس برنامه نگهداری ذکر شده در فصل ۷ اطمینان حاصل کنید. قبل از هر زمستان با مراجعه به تعمیرگاه مایع خنک کننده موتور خود را به جهت یخ زدن در درجه سرمای قابل پیش بینی آینده مورد آزمایش قرار دهید.

بازرسی باتری و کابل‌های آن

زمستان بار اضافی بیشتری را به سیستم باتری تحمیل می‌کند. با چشم باتری و کابل‌های آن را به نحو شرح داده شده در فصل ۷ بازرسی کنید. سطح یا مقدار شارژ باتری شما قابل کنترل توسط عاملیت مجاز کیا می‌باشد.

⚠️ اخطار - زنجیرهای چرخ

- استفاده از زنجیر چرخ ممکن است تأثیری منفی بر فرمان پذیری و کنترل خودرو داشته باشد.
- از سرعت ۳۰ کیلومتر در ساعت یا حد سرعت توصیه شده کارخانه سازنده زنجیر (هر کدام که کمتر است) تجاوز نکنید.
- با احتیاط رانندگی کرده و از دست اندازها، گودال‌ها، پیچ‌های تند یا دیگر خطرات جاده که ممکن است باعث پرتاب خودرو به سمت بالا شوند، اجتناب کنید.
- از پیچ‌های تند و ترمزهای قفل کننده چرخ اجتناب کنید.

⚠️ هشدار

- زنجیرهای دارای اندازه (سایز) غلط یا نامناسب نصب شده، می‌توانند به لوله‌های سیستم ترمز خودرو، سیستم تعلیق (زیربندی)، بدنه و چرخ‌ها آسیب وارد کنند.
- هرگاه صدای برخورد زنجیر چرخ با خودرو را شنیدید، خودرو را متوقف کرده، زنجیرها را دوباره سفت کنید.

جلوگیری از یخ زدن قفل‌ها

برای جلوگیری از یخ زدن قفل‌ها در سوراخ جای کلید مایع ضد یخ تأیید شده یا گلیسیرین تزریق کنید. اگر قفل با یخ پوشانده شده است با تزریق مایع ضد یخ تأیید شده آنرا یخ‌زدائی کنید. اگر قفل از داخل یخ‌زده است ممکن است بتوانید به وسیله کلیدی که از قبل گرم شده آن را یخ‌زدائی کنید. با کلید گرم شده با احتیاط رفتار کنید تا از سوزاندن انگشتان خود جلوگیری بعمل آورید.

استفاده از ضد یخ تأیید شده در سیستم شستشوی شیشه

برای جلوگیری از یخ زدن آب داخل سیستم شیشه‌شوی، به آب داخل منبع، مایع شیشه‌شوی طبق دستورالعمل روی منبع محلول ضد یخ تأیید شده اضافه کنید. ضد یخ آب شیشه‌شوی قابل تهیه از تمام عاملیت‌های کیا و بیشتر فروشگاه‌های قطعات یدکی می‌باشد. از اضافه کردن ضد یخ مایع خنک‌کننده موتور یا ضد یخ‌های دیگر به مایع شیشه‌شوی به دلیل صدمه زدن آنها به ظاهر خودرو اجتناب کنید.

جلوگیری از یخ زدن ترمز پارک

در بعضی از شرایط ترمز پارک می‌تواند در حالت درگیر بودن یخ بزند. این امر بیشتر در مواقعی که برف یا یخ در اطراف یا نزدیک ترمزهای عقب انباشته شده و یا زمانی که ترمزها خیس هستند محتمل است. اگر احتمال یخ زدن ترمز پارک وجود دارد، از ترمز پارک به طور موقت در طول زمان قرار دادن دسته دنده در حالت پارک P (گیربکس اتوماتیک) یا در حالت دنده یک یا دنده عقب (گیربکس معمولی) استفاده کرده و بلافاصله چرخهای عقب را با مانع مهار کنید تا خودرو نتواند حرکت کند. سپس ترمز پارک را آزاد کنید.

جلوگیری از تجمع یخ و برف در زیر خودرو

در بعضی از شرایط برف و یخ ممکن است در زیر گلگیرها انباشته شده و برای فرمان دادن و حرکت چرخ به چپ و راست ایجاد مزاحمت نمایند. در هنگام رانندگی در زمستانهای سخت که این اتفاق ممکن است رخ دهد، باید به طور مرتب زیر خودرو را بازدید نمایید تا از حرکت آزاد چرخهای جلو به چپ و راست و حرکت اجزاء فرمان بدون مزاحمت هر گونه مانع، اطمینان حاصل کنید.

همراه داشتن تجهیزات اضطراری

بسته به میزان بدی آب و هوای محل رانندگی، شما باید تجهیزات اضطراری مناسب را همراه خود داشته باشید. تجهیزاتی که ممکن است به آنها نیاز داشته باشید می‌تواند وسائلی چون زنجیر چرخ، تسمه، طناب یا زنجیر یدک کشیدن، چراغ قوه، تپانچه پرتاب فشفشه اضطراری در خواست کمک، شن، بیلچه، کابل‌های اتصال باتری کمکی، کاردک تمیز کردن شیشه، دستکش، پارچه یا لباس دراز کشیدن روی زمین، چادر خودرو، پتو و غیره را شامل شود.

یدک کشیدن تریلر

اگر قصد یدک کشیدن توسط خودروی خود را دارید، ابتدا باید از اداره راهنمایی و رانندگی ناحیه مورد نظر مقررات مربوطه را استعلام نمایید. قوانین محلی در نواحی کشورهای مختلف در مورد یدک کشیدن تریلر، خودرو یا دیگر انواع وسایل حمل و نقل یا ماشین آلات ممکن است متفاوت باشد. قبل از یدک کشیدن اطلاعات بیشتر را در این مورد از عاملیت مجاز کیا کسب نمایید.



اخطار - یدک کشیدن تریلر

اگر از تجهیزات صحیح استفاده نکرده و به طور مناسب رانندگی نکنید، ممکن است در هنگام یدک کشیدن تریلر، کنترل خودرو را از دست بدهید، به طور مثال اگر تریلر بیش از اندازه سنگین باشد، ترمز ممکن است به خوبی عمل نکند - یا حتی اصلاً عمل نکند و شما همراه با سرنشینان خودرو خود ممکن است به طور جدی با مرگ آور مصدوم شوید. فقط پس از پیروی از همه موارد ذکر شده در این بخش اقدام به یدک کشیدن تریلر نمایید.

⚠️ اخطار - محدودیت‌های وزن

قبل از یدک کشیدن تریلر از مجاز بودن همه اوزان شامل مجموع وزن تریلر، مجموع وزن خودرو با تریلر، مجموع وزن خودرو، مجموع وزن روی اکسل و وزن روی زبانه (کوپلینگ) تریلر اطمینان حاصل کنید.

*یادآوری - برای کشورهای اروپایی

• حداکثر بار مجاز بر روی محورهای (اکسل‌ها) عقب بیشتر از ۱۵٪ نباید افزایش یابد و حداکثر وزن کلی مجاز با خودرو نباید بیشتر از ۱۰٪ یا ۱۰۰kg باشد، در صورت اضافه بار مقدار بار را کاهش دهید. در این صورت برای خودروهای در طبقه M1 سرعت خودرو را از ۱۰۰km/h افزایش ندهید و برای خودروهایی در طبقه N1 سرعت را بیشتر از ۸۰km/h افزایش ندهید.

⚠️ هشدار

یدک کشیدن نادرست تریلر به خودروی شما صدمه رسانده و در نتیجه مستلزم تعمیرات هزینه بری میشود که تحت پوشش گارانتی نخواهد بود. برای یدک کشیدن صحیح تریلر از موارد ذکر شده در این بخش پیروی نمایید.

• هنگام یدک کشیدن تریلر، بار اضافی وارده بر روی زبانه کوپلینگ باعث افزایش حداکثر بار بر روی لاستیک عقب میشود، اما وزن این بار نباید بیش از ۱۵٪ باشد. در چنین مواقعی، با سرعت کمتر از ۱۰۰ کیلومتر برانید و فشار باد لاستیک را حداقل ۲۰ kPa (۰.۲ bar) بیش از حد معمول افزایش دهید (در صورت عدم اتصال تریلر یدک‌کش).

۱

۲

۳

۴

۵

۶

۷

۸

۹

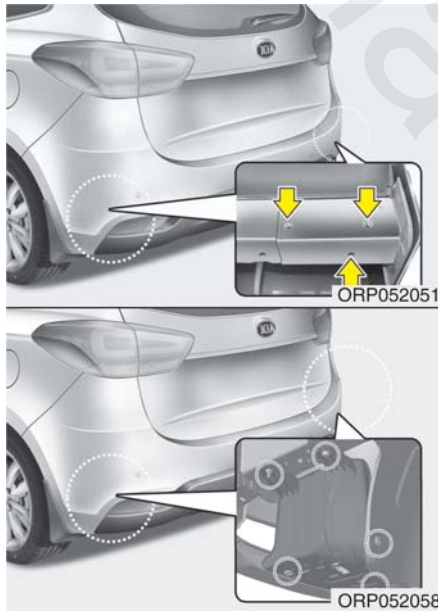

اجزاء دخیل در کشش بار، نظیر موتور، گیربکس و مجموعه چرخ و لاستیک‌ها، مجبور به کار سخت‌تر برای مقابله با فشار ناشی از وزن اضافه هستند. موتور نیاز به کار در دورهای نسبتاً بیشتر و تحت فشار بار بیشتر دارد. این بار اضافی، گرمای بیشتری را تولید می‌کند. همچنین تریلر باعث افزایش قابل توجه مقاومت باد و در نتیجه افزایش نیازهای کششی خودرو می‌شود.

خودرو شما قادر به یدک کشیدن تریلر است، برای مشخص کردن ظرفیت یدک کشیدن تریلر خودرو خود، باید اطلاعات ارائه شده تحت عنوان "وزن تریلر" در صفحات بعدی این فصل را مطالعه کنید.

به خاطر داشته باشید که یدک کشیدن تریلر با رانندگی صرف خودرو متفاوت است. یدک کشیدن تریلر، تغییر در کنترل و اداره خودرو، دوام و مصرف اقتصادی سوخت را به همراه دارد. یدک کشیدن ایمن و موفقیت آمیز تریلر، به تجهیزات صحیح و استفاده مناسب از آنها نیاز دارد.

این بخش حاوی نکات و مقررات ایمنی مهم و مکرر امتحان شده یدک کشیدن تریلر است. بسیاری از این‌ها اهمیت زیادی در ایمنی شما و سرنشینان همراه شما دارند. لطفاً قبل از اقدام به یدک کشیدن تریلر آنها را مطالعه کنید.

* یادآوری - محل نصب قلاب های یدک کشیدن

- سوراخ های نصب قلاب ها در دو سمت زیر بدنه پشت چرخ های عقب تعبیه شده اند.
- قبل از نصب قلاب های یدک کش، قاب روی سپر عقب را خارج کنید.

۱

۲

۳

۴

۵

۶

۷

۸

۱

بکسل بندها

داشتن بکسل بند صحیح و مناسب مهم است. وزش باد از پهلو، کامیون‌های عبوری و جاده‌های ناهموار، بعضی از دلایل الزام به داشتن بکسل بند صحیح هستند. در زیر بعضی از مقررات برای پیروی ارائه می‌شود:

- اگر مجبور به ایجاد سوراخ در بدنه خودرو برای نصب بکسل بندهستید، پس از اتمام کار و پیاده کردن بکسل بند، حتماً سوراخ‌ها را توسط چسب‌های مخصوص مجدداً پر کنید.
- اگر آنها را پر نکنید گاز کشنده منواکسید کربن (CO) آگزوز موتور، می‌تواند وارد خودرو شود؛ به همین ترتیب گرد و غبار و آب نیز می‌تواند وارد خودرو شود.
- سپرهای خودرو شما برای نصب بکسل بند بر روی آنها طراحی نشده است. به آن‌ها بکسل بند اجاره‌ای یا دیگر بکسل بندهای مخصوص سپر را نصب نکنید. فقط از بکسل بندهای مخصوص نصب بر روی شاسی که به سپر وصل نمی‌شوند استفاده کنید.
- بکسل بندهای کیا در عاملیت‌های مجاز کیا موجود می‌باشد.

زنجیرهای ایمنی

همیشه بین خودرو و تریلر باید زنجیر نصب کنید. زنجیر را از زیر زبانه تریلر بگذرانید تا در صورت جدا شدن زبانه تریلر از بکسل بند، زبانه بر روی زمین نیفتد.

دستورالعمل‌های مربوط به زنجیرهای ایمنی ممکن است توسط سازندگان بکسل بند یا سازندگان تریلر عرضه شود. از توصیه‌های سازندگان برای نصب زنجیرهای ایمنی پیروی کنید. همیشه زنجیر را فقط به مقداری که برای چرخاندن تریلر به طرفین لازم است، آزاد بگذارید و هرگز اجازه ندهید، بخشی از زنجیر بر روی زمین کشیده شود.

ترمزهای تریلر

اگر تریلر شما مجهز به سیستم ترمز است، از مطابقت سیستم ترمز با مقررات کشور خود، نصب مناسب و عملکرد صحیح آن اطمینان حاصل کنید.

اگر وزن تریلر شما بیش از حداکثر وزن مجاز تریلر بدون ترمز است، تریلر به ترمزهای مخصوص خود نیاز دارد و آن‌ها باید برای این امر کفایت لازم را داشته باشند. حتماً دستورالعمل‌های ترمز تریلر را مطالعه و از آنها پیروی کنید، به نحوی که بتوانید عمل نصب، تنظیم و نگهداری مناسب آنها را انجام دهید.

- ترمز تریلر را به سیستم ترمز خودرو متصل نکنید.

⚠️ **اخطار - ترمزهای تریلر**

قبل از انجام و اطمینان کامل از نصب و تنظیم مناسب سیستم ترمز مخصوص تریلر، از ترمز تریلر نباید استفاده کنید. این کار از عهده افراد غیر حرفه‌ای بر نمی‌آید. برای انجام کار به یکی از تعمیرگاه‌های با سابقه و مورد قبول مخصوص تریلر مراجعه کنید.

رانندگی هنگام یدک کشیدن تریلر

رانندگی هنگام یدک کشیدن تریلر به مقدار خاصی از تجربه نیاز دارد. قبل از شروع به حرکت در جاده، باید با تریلر خود آشنایی کافی پیدا کنید. با احساس کنترل، راهبری و ترمز با وزن اضافه شده تریلر آشنا شوید، همیشه به خاطر داشته باشید که خودرو در این وضعیت در حد زیادی طولانی تر از پیش بوده و خودرو همراه با تریلر در حدی که خودرو در وضعیت معمول به فرامین و کنترل‌ها پاسخ می‌دهد، عکس العمل نشان نخواهند داد.

قبل از شروع به حرکت، بکسل بند تریلر و نحوه نصب آن، زنجیرهای ایمنی، اتصالات الکتریکی، چراغ‌ها، چرخ و لاستیک‌ها و تنظیم آینه را بازرسی و کنترل کنید. اگر تریلر به ترمزهای الکتریکی مجهز است، با خودرو و تریلر شروع به حرکت کرده، سپس با دست توسط کنترل مخصوص تریلر، ترمز بگیرید تا از کار کردن ترمزها اطمینان حاصل کنید. در این وضعیت به طور هم زمان اتصالات الکتریکی نیز امتحان و کنترل می‌شود.

در طول سفر، هر از گاه یک بار، محکم بودن بارها در محل، کارکردن چراغ‌ها و عمل کردن ترمزها را برای اطمینان کنترل کنید.

فاصله از ترافیک‌های جلو

فاصله خود را با خودروی جلویی در حد دو برابر مقداری که در هنگام رانندگی معمول با خودرو بدون تریلر حفظ می‌کنید، نگهدارید. حفظ این فاصله به جلوگیری از برخورد در شرایطی که نیاز به ترمز شدید یا گردش ناگهانی وجود داشته باشد، کمک می‌کند.

سبقت گرفتن

سبقت گرفتن در حین یدک کشیدن تریلر، نیاز به فاصله بیشتری از خودرویی که از آن سبقت گرفته‌اید، (برای بازگشت به خط حرکت) دارد. چون با توجه به طول نسبتاً زیاد خودرو و تریلر، باید فاصله کافی را قبل از بازگشت به خط حرکت اولیه، از خودرو پشت سر گذاشته شده بدست آورید.

حرکت روبه عقب

با یک دست، پایین غریبلک فرمان را نگه دارید. سپس برای حرکت دادن تریلر به سمت چپ، دست خود را به سمت چپ حرکت دهید. برای حرکت دادن تریلر به راست، دست خود را به راست حرکت دهید. همیشه حرکت رو به عقب را آهسته انجام دهید و در صورت امکان از شخص دیگری برای راهنمایی کمک بگیرید.

گردش در پیچ‌ها

در هنگام پیچیدن و گردش همراه با تریلر، شعاع گردش را بیشتر از معمول در نظر بگیرید تا تریلر شما با شانه جاده، جداول، تیرک‌های علائم جاده، درختان یا اجسام دیگر برخورد نکند. از مانورها و حرکات خشن و ناگهانی با خودرو اجتناب کنید. قبل از انجام هر نوع حرکت، به مقدار کافی علائم لازم را به نمایش در آورید.

رانندگی در شیب‌ها

قبل از رسیدن به سرازیری‌های طولانی یا شیب‌های تند، سرعت را کم کرده، دنده را با دنده سنگین‌تر تعویض کنید. اگر دنده را با دنده سنگین‌تر تعویض نکنید، ممکن است بقدری ناچار به استفاده از ترمزها شوید که ترمزها کاملاً داغ شده و دیگر بطور موثر نتوانند کار کنند.

در سربالایی‌های طولانی، دنده را با دنده سنگین‌تر تعویض کرده، سرعت را تا حدود ۷۰ کیلومتر در ساعت کم کنید تا احتمال گرم کردن موتور و گیربکس را کاهش دهید.

اگر وزن تریلر بیش از حداکثر وزن مجاز تریلر بدون ترمز است و خودروی شما به گیربکس اتوماتیک مجهز است، در هنگام یدک کشیدن تریلر باید در موقعیت D گیربکس رانندگی کنید.

حرکت در موقعیت D گیربکس در هنگام یدک کشیدن تریلر، بالا رفتن دما را به حداقل رسانده و عمر گیربکس را طولانی‌تر می‌کند.

⚠️ **اخطار**
عدم استفاده از کابل برق تایید شده تریلر، می‌تواند باعث صدمه دیدن سیستم برق خودرو و/یا صدمات جسمی شود.

چراغ‌های راهنما در هنگام یدک کشیدن تریلر برای یدک کشیدن تریلر، خودرو باید به چراغ‌های فلاشر متفاوت و سیم‌کشی اضافی مجهز شده باشد. فلش سبز رنگ روی صفحه نمایشگرهای شما، با هر بار علامت دادن برای پیچیدن یا تعویض خط حرکت شروع به چشمک زدن می‌کند. در این وضعیت، چراغ متصل شده به تریلر نیز شروع به چشمک زدن می‌کند تا شروع به گردش، یا تعویض خط حرکت یا توقف را به سایر رانندگان اعلام کند.

در هنگام یدک کشیدن تریلر، پس از زدن راهنما، فلش سبز رنگ روی صفحه نمایشگرها حتی اگر لامپ چراغ‌های راهنمای تریلر هم سوخته باشد، شروع به چشمک زدن می‌کند. بنابراین شما ممکن است تصور کنید دیگر رانندگان پشت سر علائم راهنمای شما را می‌بینند، در صورتیکه در واقع چنین نیست؛ بنابراین بازدید و کنترل چراغ‌های تریلر برای اطمینان از عملکرد آن مهم است.

همچنین پس از هر بار جدا کردن و اتصال مجدد کابل برق تریلر، شما باید چراغ‌ها را امتحان و کنترل کنید. سیستم روشنایی چراغ‌های تریلر را بصورت مستقیم به سیستم چراغ‌های خودرو وصل نکنید. فقط از کابل مخصوص برق تریلر استفاده کنید. عاملیت مجاز کیا می‌تواند به شما در نصب کابل برق تریلر کمک کند.

هشدار 

- در هنگام پدک کشیدن تریلر در سربالائی‌ها (با شیب بیش از ۶ درصد)، توجه دقیق به نمایشگر درجه حرارت موتور داشته باشید. تا از داغ نکردن موتور اطمینان حاصل کنید.
- اگر عقربه نمایشگر تا حدود رسیدن به حد "H" (یا $130^{\circ}C$) (داغ) جابجا شد، کنار کشیده و هرچه زودتر با رعایت ایمنی خودرو را متوقف کنید. اجازه دهید خودرو در دور آرام کار کند تا موتور خنک شود. پس از خنک شدن کافی موتور می‌توانید به سفر ادامه دهید.
- برای کاهش احتمال داغ کردن موتور و گیربکس، باید بسته به وزن تریلر و شیب سربالایی، سرعت لازم را تعیین کنید.

پارک کردن در تپه‌ها

بطور کلی نباید خودرو متصل به تریلر را در تپه‌ها پارک نمود. اگر خودرو همراه با تریلر در مسیر شیب راه بیفتد، ممکن است بطور جدی یا مرگ‌آور با مردم برخورد کند و خودرو و تریلر همراه آن صدمه جدی ببینند.

⚠️ خطر - پارک بر روی تپه

پارک کردن خودرو همراه با تریلر بر روی تپه می‌تواند باعث صدمات جسمی جدی یا مرگ آور در صورت آزاد شدن و راه افتادن تریلر در مسیر شیب شود.

- هر چند، اگر به ناچار مجبور به پارک تریلر بر روی تپه هستید، به روش زیر اینکار را انجام دهید:
۱. خودرو را در محلی که مناسب پارک است قرار دهید. فرمان را به نحوی بچرخانید که چرخ‌ها در جهت جدول قرار گیرند. (در جهت راست اگر جلو خودرو در جهت پایین شیب است و در جهت چپ اگر جلو خودرو در جهت بالای شیب است)
 ۲. در صورتی که خودرو مجهز به گیربکس معمولی است، خودرو را در دنده خلاص قرار دهید. اگر خودرو مجهز به گیربکس اتوماتیک است، خودرو را در دنده پارک P قرار دهید.
 ۳. ترمز پارک را درگیر نموده و خودرو را خاموش کنید.
 ۴. در جلو سمت شیب لاستیک‌های تریلر، بلوک مانع قرار دهید.
 ۵. موتور را استارت زده، ترمزها اعمال کنید، دنده را در حالت خلاص N قرار داده، ترمز پارک را آزاد نمایید و آرام ترمزها آزاد کنید تا بلوک مانع فشار را جذب کند.
 ۶. ترمزها را مجدداً اعمال کنید، ترمز پارک را درگیر نموده و خودرو مجهز به گیربکس معمولی در دنده عقب R و خودرو مجهز به گیربکس اتوماتیک را در دنده پارک P قرار دهید.

شروع به حرکت پس از پارک بر روی تپه

۱. در حالیکه دسته دنده در موقعیت خلاص N (گیربکس معمولی) یا پارک P (گیربکس اتوماتیک) قرار دارد، ترمزها را اعمال کرده و پدال ترمز را در حین انجام دادن اعمال زیر فشار دهید:
 - موتور را روشن کنید.
 - گیربکس را در دنده قرار داده و ترمز پارک را آزاد کنید.
۲. به آرامی پای خود را از روی پدال ترمز بردارید.
۳. به آرامی تا آزاد شدن چرخ‌های تریبلر از بلوک‌های مانع، خودرو را حرکت دهید.
۴. توقف کرده، از فرد دیگری برای برداشتن بلوک‌های مانع و قراردادن آنها در محل مخصوص خود در تریبلر، کمک بگیرید.

⚠️ **اخطار - ترمز پارک**

در صورت محکم درگیر نبودن ترمز پارک، خارج شدن از خودرو خطرناک است. اگر موتور را روشن بگذارید، خودرو ممکن است بطور ناگهانی شروع به حرکت کند و در نتیجه شما یا دیگران ممکن است بطور جدی یا مرگ‌آور مصدوم شوید.

۷. خودرو را خاموش کرده و ترمزهای خودرو را آزاد نموده، ولی ترمز پارک را درگیر نگه دارید.

نگهداری از خودرو در هنگام یدک کشیدن تریلر هنگامیکه به طور مرتب با خودرو اقدام به یدک کشیدن تریلر می‌کنید، خودرو در دفعات بیشتری به سرویس نیاز دارد. موارد مهمی که نیاز به توجه مخصوص دارد، روغن موتور، روغن گیربکس اتوماتیک، روغن اکسل و مایع خنک کننده موتور را شامل می‌شود. وضعیت ترمز نیز یکی دیگر از مواردی است که باید اغلب مورد بازدید و کنترل قرار گیرد. همه موارد تک تک، در این کتابچه شرح قرار داده شده و فهرست به شما در پیدا کردن سریع آنها کمک می‌کند. اگر قصد یدک کشیدن تریلر را دارید، بهتر است قبل از شروع سفر این بخش‌ها را مورد مطالعه قرار دهید.

همچنین نگهداری تریلر و بکسل بند را نیز فراموش نکنید. از برنامه نگهداری عرضه شده با تریلر پیروی کرده و بازدیدهای دوره‌ای آن را انجام دهید. ترجیحاً در ابتدای هر روز رانندگی این بازدید و کنترل‌ها را انجام دهید. از همه مهمتر، کلیه مهره‌ها و پیچ‌های بکسل بند باید همه روزه سفت شوند.

هشدار !

- به دلیل فشار وارده بیشتر در حین یدک کشیدن تریلر در روزهای گرم یا در زمان رانندگی برای بالا رفتن از شیب تپه‌ها، ممکن است موتور داغ کند. اگر عقربه نمایشگر دما، گرم کردن موتور را نشان می‌دهد، ایرکاندیشن (کولر) را خاموش کرده، خودرو را در مکانی ایمن برای خنک شدن موتور متوقف کنید.
- در هنگام یدک کشیدن تریلر، روغن گیربکس را دفعات بیشتری بازدید و کنترل کنید.
- در صورتیکه خودرو مجهز به ایرکاندیشن نمی‌باشد، یک فن کندانسور برای بسته شدن عملکرد موتور حین یدک کشیدن تریلر بر روی خودرو نصب کنید.

تصمیم به یدک کشیدن تریلر

- اگر تصمیم به یدک کشیدن تریلر دارید، به نکات مهم ارائه شده در زیر توجه کنید:
- استفاده از نوسان (موج) گیر را مد نظر داشته باشید. در این باره از فروشنده بکسل بند سوال کنید.
- به جهت آب بندی مناسب موتور، در ۲۰۰۰ کیلومتر اولیه استفاده از خودرو، هیچگونه یدک کشیدنی را انجام ندهید. نادیده گرفتن این هشدار ممکن است باعث آسیب دیدن جدی موتور یا گیربکس شود.
- در صورت تصمیم به یدک کشیدن تریلر، برای کسب اطلاعات بیشتر درباره تجهیزات مورد نیاز اضافی نظیر کیت (مجموعه) یدک کشیدن و غیره، حتماً با عاملیت مجاز کیا مشورت کنید.
- همیشه خودرو را با سرعت متوسط (کمتر از ۱۰۰ کیلومتر در ساعت) برانید.
- در سر بالایی‌های طولانی از سرعت ۷۰ کیلومتر در ساعت یا سرعت یدک کشیدن تریلر نوشته شده روی تابلو جاده (هر کدام که کمتر بود) تجاوز نکنید.
- جدول ارائه شده حاوی مهمترین موارد مربوط به اوزان برای مد نظر قرار دادن است:

برای اروپا

موضوع	موتور		بنزینی						دیزلی	
	موتور 1.6L GDI		موتور 2.0L MPI		موتور 2.0L GDI		موتور 1.7L			
موضوع	۷ صندلی	۵ صندلی	۷ صندلی	۵ صندلی	۷ صندلی	۵ صندلی	۷ صندلی	۵ صندلی	۷ صندلی	۵ صندلی
	حداکثر وزن تریلر کیلوگرم	M/T	710 (1565)	730 (1609)	730 (1609)	740 (1631)	740 (1631)	730 (1609)	750 (1653)	750 (1653)
A/T		-	-	-	740 (1631)	750 (1653)	740 (1631)	750 (1653)	750 (1653)	750 (1653)
M/T		1300 (2866)	1300 (2866)	1300 (2866)	1500 (3307)	1500 (3307)	1500 (3307)	1500 (3307)	1500 (3307)	1500 (3307)
A/T		-	-	-	1500 (3307)	1500 (3307)	1500 (3307)	1500 (3307)	1500 (3307)	1500 (3307)
حداکثر وزن عمودی مجاز روی اتصال کوپلینگ در حالت بدون حرکت کیلوگرم	75									
فاصله توصیه شده از وسط چرخ‌های عقب تا نقطه اتصال کوپلینگ میلی‌متر	911									

M/T : گیربکس معمولی
A/T : گیربکس اتوماتیک

وزن تریلر

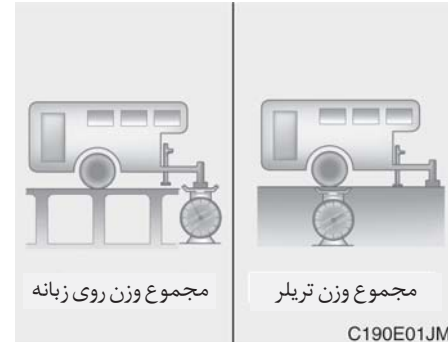

وزن روی زبانه تریلر

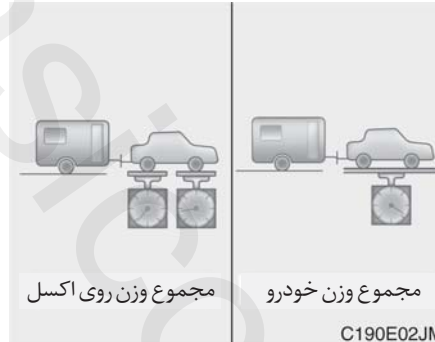

وزن ایمن تریلر چه مقدار است؟ این وزن نباید از حداکثر وزن تریلر مجهز به ترمز بیشتر شود. اما حتی همین مقدار هم می‌تواند بسیار سنگین باشد. این امر به چگونگی برنامه استفاده از تریلر بستگی دارد. به طور مثال، سرعت، ارتفاع منطقه، شیب جاده، دمای هوای محیط و مقدار استفاده از خودرو برای یدک کشیدن تریلر در گذشته، همه مهم هستند. همچنین وزن ایده‌آل تریلر می‌تواند به هر یک از تجهیزات خاص مورد استفاده در خودرو نیز بستگی داشته باشد.

وزن روی زبانه هر تریلر وزنی بسیار مهم است و به دلیل تاثیر آن بر مجموع وزن مجاز خودرو (GVW) باید اندازه‌گیری شود. این وزن شامل وزن خالص خودرو و وزن کل بارهایی که ممکن است با خودرو حمل شود و نفرات سوار بر خودرو می‌باشد. همچنین در صورت یدک کشیدن تریلر باید وزن روی زبانه رانیز به آن (GVW) اضافه کنید، چون این وزن نیز توسط خودرو حمل می‌شود.

وزن زبانه تریلر باید ۱۰٪ مجموع وزن تریلر بارگیری شده بوده و در محدوده حداکثر وزن مجاز روی زبانه تریلر باشد.

پس از بارگیری تریلر، ابتدا تریلر و سپس زبانه آن را جداگانه وزن کنید تا از مناسب بودن اوزان مطمئن شوید.

اگر در حد مناسب نبودند، ممکن است به آسانی با جابجا کردن بعضی از بارها در داخل تریلر قادر به تصحیح آن باشید.

- ۱
- ۲
- ۳
- ۴
- ۵
- ۶
- ۷
- ۸
- ۹

*یادآوری

با افزایش ارتفاع ، عملکرد موتور خودرو کاهش می‌یابد. ارتفاع از ۱۰۰۰متر بالاتر از سطح دریا، و پس از آن برای هر ۱۰۰۰ متر افزایش ارتفاع ۱۰٪ از وزن خودرو/ تریلر (وزن تریلر+ وزن ناخالص خودرو) باید کم شود.

! خطر - تریلر

- هرگز وزن بار تریلر را به نحوی تقسیم نکنید که وزن بار قسمت عقب بیش از وزن بار قسمت جلو آن باشد. حدود ۶۰ درصد وزن بار باید در جلو و ۴۰ درصد باقیمانده در قسمت عقب تریلر توزیع شود.
- هرگز از حداکثر وزن مجاز تریلر یا تجهیزات یدک کشیدن تریلر تجاوز نکنید. بارگیری نامناسب می‌تواند به صدمه دیدن خودرو و یا آسیب دیدن جسمی منجر شود. وزن و بارها را توسط باسکول تجاری یا باسکول‌های موجود در بعضی از دفاتر پلیس بزرگ‌راه‌ها، کنترل کنید.
- تریلر نامناسب بارگیری شده می‌تواند موجب از دست دادن کنترل خودرو شود.

۱

۲

۳

۴

۵

۶

۷

۸

۹

وزن خودرو

این بخش به شما در بارگیری مناسب خودرو و یا تریلر خود کمک می‌کند؛ تا بتوانید وزن خودرو بارگیری شده را در حد ظرفیت طراحی شده آن با و بدون تریلر حفظ کنید. با بارگیری مناسب خودرو، حداکثر عملکرد طراحی شده خودرو قابل حصول است، قبل از بارگیری خودرو، با لغات و اصطلاحات زیر برای تعیین نرخ وزن خودرو با و بدون تریلر با استفاده از برچسب مشخصات و تطبیق با استاندارد خودرو، آشنا شوید.

وزن خالص پایه

این وزن شامل وزن خالص خودرو همراه با وزن باک پر از سوخت و تمام تجهیزات استاندارد است. این وزن شامل وزن سرنشینان، بار یا تجهیزات اختیاری نمی‌باشد.

وزن خالص خودرو

این وزن شامل وزن خودروی نو شما پس از تحویل گرفتن آن از عاملیت مجاز کيا همراه با وزن تجهیزات متفرقه نصب شده بر روی آن است.

وزن بار خودرو

این وزن به همه اوزان اضافه شده به وزن خالص پایه که وزن بار و تجهیزات اختیاری را نیز شامل است، گفته می‌شود.

GAW (وزن ناخالص روی اکسل)

این وزن شامل مجموع اوزان قرار گرفته بر روی اکسل (جلو و عقب) شامل وزن ناخالص خودرو و وزن بارهای اضافه شده به آن است.

GAWR (حد وزن ناخالص روی اکسل)

این وزن شامل حداکثر وزن مجاز قابل تحمل توسط هر اکسل (جلو یا عقب) می‌باشد. این ارقام بر روی برچسب تطبیق با استاندارد خودرو نشان داده شده‌اند.

مجموع وزن روی هر اکسل نباید از GAWR تجاوز کند.

GVW (وزن ناخالص خودرو)

این وزن شامل وزن خالص پایه همراه با وزن واقعی بار به علاوه وزن سرنشینان می‌باشد.

GVWR (حد وزن ناخالص خودرو)

این وزن شامل حداکثر وزن مجاز خودروی کاملاً بارگیری شده (شامل وزن تمام تجهیزات اختیاری استاندارد، سرنشینان و بار) می‌باشد. GVWR بر روی برچسب شناسایی قرار گرفته در حاشیه کناری در راننده (یا سرنشین جلو) نشان داده شده است.

حمل بیش از اندازه بار

⚠️ **اخطار - وزن خودرو**

مجموع وزن مجاز بار روی اکسل (GAWR) و مجموع وزن مجاز ناخالص خودرو (GVWR)، بر روی برچسب نصب شده بر روی در راننده (یا سرنشین جلو)، درج شده است. تخطی از این اوزان می‌تواند باعث تصادف یا صدمه دیدن خودرو شود. قبل از قراردادن بار یا جای دادن نفر در خودرو با وزن کردن می‌توانید وزن آنها را تعیین کنید. با دقت از حمل بیش از اندازه بار خودداری کنید.

- ۶-۳..... اعلام هشدار در جاده
- چراغ های اعلام خطر (فلاشر)..... ۶-۳
- ۶-۴..... برخورد با موقعیت اضطراری در هنگام رانندگی
- خاموش شدن موتور در وسط چهارراه یا حین عبور از وسط جاده ۶-۴
- پنچر شدن در هنگام رانندگی ۶-۴
- خاموش شدن موتور در هنگام رانندگی ۶-۴
- روشن نشدن موتور..... ۶- ۵
- پنچرخیدن یا آهسته پنچرخیدن موتور..... ۶-۵
- پنچرخیدن موتور به طور معمول و روشن نشدن موتور ۶-۵

نمونه رفتار در مواقع اضطراری

- روشن کردن اضطراری موتور ۶-۶
- استارت موتور به وسیله باتری کمکی ۶-۷
- استارت موتور به وسیله هل دادن ۶-۸
- داغ کردن موتور ۶-۹

- سیستم اندازه‌گیری فشار باد لاستیک (TPMS).....۱۰-۶
- چراغ نمایشگر لاستیک کم فشار.....۱۱-۶
- چراغ نمایشگر وجود نقص در سیستم اندازه‌گیری فشار باد لاستیک
- TPMS.....۱۲-۶
- پنچر شدن (با لاستیک زاپاس).....۱۵-۶
- جک و ابزارها.....۱۵-۶
- پباده و سوار کردن لاستیک زاپاس.....۱۶-۴
- تعویض چرخ.....۱۸-۶
- پنچر شدن (با سیستم پنچرگیری موقت).....۲۴-۶
- معرفی سیستم.....۲۴-۶
- اجزاء تشکیل دهنده سیستم پنچرگیری موقت (TMK)۲۵-۶
- استفاده از TMK.....۲۶-۶
- توزیع درزگیر.....۲۸-۶
- تنظیم فشار باد لاستیک.....۲۸-۶
- نکاتی برای استفاده ایمن از کیت پنچرگیری (TMK).....۲۹-۶
- اطلاعات فنی.....۲۹-۶
- بکسل شدن خودرو.....۳۰-۶
- خدمات بکسل.....۳۰-۶
- قلاب بکسل قابل جدا شدن.....۳۱-۶
- بکسل شدن اضطراری.....۳۲-۶
- تجهیزات اضطراری.....۳۵-۶
- کپسول آتش خاموش کن.....۳۵-۶
- جعبه کمک های اولیه.....۳۵-۶
- مثلث شیرنگ هشدار.....۳۵-۶
- فشارسنج (گیج باد).....۳۵-۶

اعلام هشدار در جاده

چراغ‌های اعلام خطر (فلاشر)

در هنگام انجام تعمیرات اضطراری یا در هنگام توقف در حاشیه نزدیک شانه جاده، باید این چراغ‌ها بکار گرفته شوند.

با فشار دادن کلید چراغ‌های اعلام خطر در هر یک از موقعیت‌های سوئیچ خودرو، چراغ‌های اعلام خطر روشن می‌شوند. کلید چراغ‌های اعلام در صفحه کلیدهای کنسول وسط جای دارد. تمام چراغ‌های راهنما بطور همزمان چشمک‌زن می‌زنند.

- چه خودرو روشن باشد و چه خاموش ، چراغ‌های اعلام خطر فعال خواهند شد.
- در هنگام روشن بودن چراغ‌های اعلام خطر، چراغ‌های راهنما کار نخواهند کرد.
- در حین بکسل شدن خودرو باید با رعایت احتیاط، از چراغ‌های اعلام خطر (فلاشر) استفاده کرد.

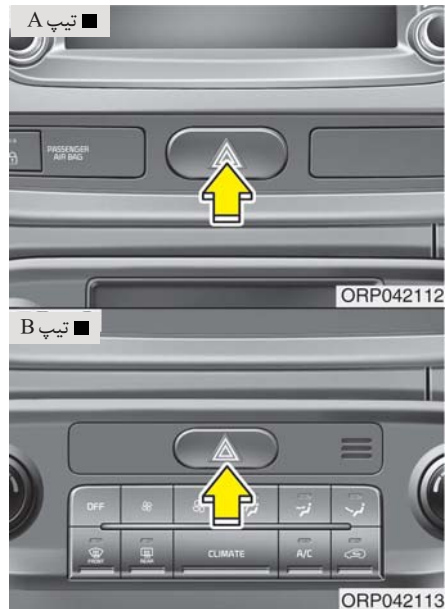

چراغ‌های اعلام خطر (فلاشر) به منظور اعلام هشدار به دیگر رانندگان برای رعایت حداکثر احتیاط در هنگام نزدیک شدن، سبقت گرفتن یا گذشتن از کنار خودروی شما به کار گرفته می‌شوند.

برفورد با موقعیت اضطراری در هنگام رانندگی

خاموش شدن موتور در وسط چهار راه یا در حین عبور از وسط جاده

- ۱. اگر در وسط چهار راه یا حین عبور از وسط خیابان موتور خاموش شد، دسته دنده را در موقعیت خلاص N قرار داده، خودرو را به مکانی ایمن هل دهید.
- ۲. اگر خودرو دارای گیربکس معمولی (غیر اتوماتیک) بوده و به قفل سیستم برق سوئیچ مجهز نباشد، با قرار دادن دسته دنده در موقعیت دنده ۲ یا ۳ و استارت زدن (بدون استفاده از پدال کلاچ) خودرو را می توان به سمت جلو به حرکت در آورد.

پنچر شدن در هنگام رانندگی

اگر لاستیک در هنگام رانندگی پنچر شد به ترتیب زیر عمل نمایید:

۱. پا را از روی پدال گاز برداشته و در حالیکه مستقیم به سمت جلو حرکت می کنید اجازه دهید سرعت کم شود. در این وضعیت بلافاصله ترمز نکرده یا سعی نکنید از جاده خارج شوید، زیرا این امر ممکن است باعث از دست رفتن کنترل خودرو شود. وقتی سرعت تا حدی که بتوان خودرو را کنترل کرد کم شد، با احتیاط ترمز کرده، از جاده خارج شوید. تا حد ممکن از جاده دور شده در سطحی صاف و سفت خودرو را پارک کنید. اگر در بزرگراه زوج (دوبل) رانندگی می کنید در فاصله وسط دو بزرگراه پارک نکنید.
۲. پس از توقف خودرو چراغهای اعلام خطر (فلاشر) را روشن کنید. ترمز پارک را درگیر کرده و دسته دنده را در موقعیت پارک P (گیربکس اتوماتیک) یا موقعیت خلاص N (گیربکس معمولی) قرار دهید.
۳. همه سرنشینان را از خودرو خارج کنید. سرنشینان باید از سمت دور از ترافیک خارج شوند.
۴. با پیروی از دستورالعمل های ارائه شده در این بخش، لاستیک پنچر شده را تعویض کنید.

خاموش شدن موتور در هنگام رانندگی

۱. سرعت خودرو را به تدریج کم کنید. ضمن آنکه به مسیر مستقیم ادامه می دهید با احتیاط از جاده خارج شده، در مکانی ایمن متوقف شوید.
۲. چراغهای اعلام خطر (فلاشر) را روشن کنید.
۳. سعی کنید موتور را مجدداً روشن کنید. اگر موتور روشن نشد توصیه می شود با عاملیت مجاز کیا تماس بگیرید.

روشن نشدن موتور

نچرخیدن یا آهسته چرخیدن موتور

۱. اگر خودرو شما مجهز به گیربکس اتوماتیک است، از قرار داشتن دسته دنده در موقعیت خلاص N یا پارک P و درگیر بودن ترمز پارک اطمینان حاصل کنید.
۲. اتصالات باتری را از نظر تمیزی و محکم بودن کنترل کنید.
۳. چراغهای داخل را روشن کنید؛ اگر در هنگام استارت زدن، نور چراغها ضعیف یا خاموش می‌شود، باتری شارژ ندارد.
۴. اتصالات استارت موتور را از نظر محکم بودن کنترل کنید.
۵. به منظور روشن کردن، خودرو را هل نداده یا نکشید. به دستورالعمل‌های "استارت به وسیله باتری کمکی" رجوع کنید.

⚠️ اخطار

در صورت روشن نشدن موتور، برای روشن کردن موتور، خودرو را هل نداده یا نکشید. این امر ممکن است باعث تصادف یا صدمات دیگر شود. به علاوه روشن کردن موتور توسط هل یا کشیدن ممکن است باعث تحت فشار قرار دادن بیش از حد مبدل کاتالیستی شده و موجب ایجاد خطر آتش سوزی شود.

چرخیدن موتور به‌طور معمول و روشن نشدن

موتور

۱. مقدار (سطح) بنزین را کنترل کنید.
۲. در حالیکه سوئیچ خودرو در موقعیت خاموش LOCK قرار دارد، همه اتصالات برقی مربوط به کویل و شمعه‌ها را کنترل کنید. هر کدام شل یا جدا شده بود را مجدداً وصل کنید.
۳. مسیر سوخت داخل محفظه موتور را کنترل کنید.
۴. اگر موتور هنوز روشن نمی‌شود، توصیه می‌شود با عاملیت مجاز کیا تماس بگیرید.

روشن کردن اضطراری موتور

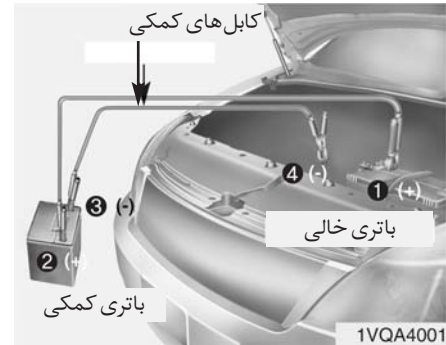

کابل‌ها را به ترتیبی که در تصویر نشان داده شده متصل کرده و در جهت معکوس جدا نمایید.

- ۱
- ۲
- ۳
- ۴
- ۵
- ۶
- ۷
- ۸
- ۹

⚠️ احتیاط - باتری

- هرگونه شعله یا جرقه را از باتری دور نگه دارید. باتری گاز هیدروژن تولید می‌کند، که در صورت قرار گرفتن در معرض شعله یا جرقه ممکن است منجر شود.
- عدم پیروی دقیق از دستورالعمل‌ها، ممکن است منجر به صدمات جسمی شدید و صدمه دیدن خودرو گردد. اگر از نحوه انجام مراحل مطمئن نیستید، از یک شخص ماهر سؤال کنید. باتری خودروها حاوی اسید سولفوریک است. اسید فوق بسیار خورنده و سمی است. هنگام استارت موتور به وسیله باتری کمکی، عینک محافظ زده و مراقب باشید اسید را به روی خود، خودرو یا لباسهایتان نریزید.
- اگر باتری خالی یخ‌زده یا سطح مایع الکترولیت آن پایین است، اقدام به استارت موتور به وسیله باتری کمکی نکنید. باتری ممکن است ترکیده یا منفجر شود.

استارت موتور به وسیله باتری کمکی

انجام نادرست استارت بوسیله باتری کمکی می‌تواند خطرناک باشد، بنابراین برای جلوگیری از آسیب‌زدن به خود یا صدمه زدن به خودرو یا باتری، از روش استارت موتور بوسیله باتری کمکی پیروی کنید. اگر از انجام صحیح کار مطمئن نیستید، استفاده از تعمیرکار مجاز یا از سرویس کار مجاز بکسل برای انجام اینکار جداً توصیه می‌شود.

⚠️ هشدار

فقط از سیستم تغذیه کمکی ۱۲ ولتی استفاده کنید. استفاده از منبع تغذیه ۲۴ ولتی (چه بصورت استفاده از ۲ باتری ۱۲ ولتی بصورت سری و چه موتور ژنراتور ۲۴ ولتی) می‌تواند به موتور ۱۲ ولتی استارت، سیستم جرقه شمع و دیگر قطعات الکتریکی خودرو آسیب غیر قابل تعمیر بزند.

⚠️ احتیاط - باتری

هرگز اقدام به بازدید و کنترل ارتفاع سطح مایع الکترولیت باتری نکنید، چون این امر ممکن است منجر به ترکیدن یا انفجار باتری شده باعث آسیب‌های جسمی جدی شود.

*یادآوری

در صورت خالی شدن باتری خودرو، با استفاده از باتری خودرو دیگر و دو کابل کمکی موتور را روشن کنید. فقط از کابل‌های کمکی که مجهز به بست‌های مجزا هستند استفاده نمایید. برای جلوگیری از آسیب‌های جسمی یا صدمه دیده دو خودرو، روش‌های زیر را بکار ببرید.

۱. از ۱۲ ولتی بودن باتری کمکی و اتصال قطب منفی آن به بدنه اطمینان حاصل کنید.
۲. اگر باتری کمکی بر روی خودرو دیگری نصب است، از عدم تماس دو خودرو با یکدیگر اطمینان حاصل کنید.
۳. همه مصرف‌کننده‌های الکتریکی غیر لازم را خاموش کنید.

در صورت استفاده از عملکرد ISG، حین خاموش بودن لازم است سنسور باتری به مدت تقریباً ۴ ساعت تنظیم شود (کالیبره شود).

استارت موتور بوسیله باتری کمکی



هشدار - باتری AGM (در صورت مجهز بودن)

- باتری‌های AGM بدون نیاز به مراقبت و نگهداری هستند و توصیه می‌کنیم برای سرویس کردن آنها از عاملیت مجاز کیا کمک بگیرید. برای شارژ باتری AGM از شارژرهای تمام اتوماتیک که مخصوص این نوع باتری‌ها هستند استفاده نمایید.
- حین تعویض باتری توصیه می‌کنیم برای تعویض قطعات از قطعات مجاز شرکت کیا استفاده نمایید. هرگز اقدام به باز کردن یا خارج کردن درپوش روی باتری نکنید. زیرا اینکار باعث نشت الکترولیت داخل باتری شده و در نتیجه صدمات جسمی جدی می‌شود.
- در صورت نصب مجدد و تعویض باتری AGM، عملکرد ISG بلافاصله فعال نخواهد شد.

۴. کابل‌های کمکی را دقیقاً به ترتیب نشان داده شده در تصویر وصل کنید. ابتدا انتهای یکی از کابل‌های کمکی را به قطب مثبت باتری خالی وصل کنید (1)، سپس سر دیگر کابل را به قطب مثبت باتری کمکی وصل کنید (2). با وصل کردن سر کابل کمکی دیگر به قطب منفی باتری کمکی بکار ادامه دهید (3). سپس سر دیگر این کابل را به یکی از نقاط صلب فلزی (بطور مثال پایه بلند کردن موتور) به دور از باتری وصل کنید (4). این کابل را به قطعاتی که در هنگام استارت زدن به حرکت درمی‌آیند یا در نزدیکی این قطعات وصل نکنید.

اجازه ندهید کابل‌های کمکی با هیچ چیزی به جز سر باتری‌های صحیح یا اتصال بدنه صحیح تماس پیدا کنند. در هنگام انجام اتصال، بر روی باتری خم نشوید.

هشدار - کابل‌های کمکی ⚠️
توسط کابل کمکی، قطب منفی باتری کمکی را به قطب منفی باتری خالی وصل نکنید. این امر می‌تواند باعث داغ شدن باتری کمکی، ترک خوردن آن و خروج اسید از باتری شود.

۵. موتور خودرو کمکی را روشن کرده، اجازه دهید در دور ۲۰۰۰ دور در دقیقه کار کند. سپس خودروی دارای باتری خالی را روشن کنید. اگر بعلت خالی شدن باتری پی نبردید، باید با مراجعه عاملیت مجاز کیا خودرو را مورد بازرسی و کنترل قرار دهید.

استارت موتور بوسیله هل دادن

خودروی دارای گیربکس معمولی را نباید به وسیله هل دادن روشن کرد، چون این عمل به سیستم کنترل گازهای خروجی می‌تواند صدمه بزند. خودروهای مجهز به گیربکس اتوماتیک را به وسیله هل دادن نمی‌توان روشن کرد.

از راهنمائی‌های ارائه شده در این بخش برای استارت موتور به وسیله باتری کمکی پیروی کنید.

⚠️ اخطار
هرگز برای روشن کردن خودرو آن را بکسل نکنید، چون حرکت ناگهانی خودرو پس از روشن شدن موتور می‌تواند باعث تصادف با خودرو بکسل کننده شود.

داغ کردن موتور

اگر نمایشگر دمای مایع خنک کننده موتور داغ کردن موتور را نمایش می دهد یا موتور دچار نقصان قدرت شده است یا صدای بلند کوبش موتور، تق تق یا دنگ دنگ بگوش می رسد، موتور احتمالاً داغ کرده است. اگر چنین اتفاقی رخ داد باید:

۱. از جاده کنار کشیده، هر چه زودتر با رعایت ایمنی خودرو را متوقف کنید.

۲. دسته دنده را در موقعیت پارک P (گیربکس اتوماتیک) یا خلاص N (گیربکس معمولی) قرار داده و ترمز پارک را بکشید. اگر ایرکاندیشن (کولر) روشن است، آن را خاموش کنید.

۳. اگر مایع خنک کننده موتور از زیر خودرو شروع به ریختن می کند یا بخار از زیر در موتور بیرون می زند، موتور را خاموش کنید. درب موتور را تا وقتی که آب از زیر موتور بیرون نریزد یا بیرون زدن بخار متوقف نشود باز نکنید. زمانی که هیچگونه اثری از بیرون زدن مایع خنک کننده مشاهده نشده و بخار از موتور روشن بلند نمی شود، کار کردن فن موتور را کنترل کنید. اگر فن کار نمی کند، موتور را خاموش کنید.

۴. وجود داشتن و نیفتادن تسمه واتر پمپ را کنترل کنید. اگر تسمه سر جایش بود، سفت بودن آن را کنترل کنید. اگر سفتی تسمه مناسب بود، نشستی مایع خنک کننده از رادیاتور، شلنگ ها یا زیر خودرو را کنترل کنید. ((اگر ایرکاندیشن (کولر) مشغول به کار (روشن) بوده، نشستی آب از کولر در موقع توقف امری عادی است)).

⚠️ خطر

در هنگام روشن بودن موتور، مو، دستها و لباس خود را از قطعات متحرک موتور نظیر فن و تسمه ها دور نگه دارید تا از صدمه دیدن جسمی جلوگیری شود.

۵. اگر تسمه واتر پمپ پاره شده یا مایع خنک کننده به بیرون نشستی دارد، فوراً موتور را خاموش کرده، برای کمک با نزدیک ترین عاملیت مجاز کیا تماس بگیرید.

⚠️ خطر

در هنگام داغ بودن موتور، درب رادیاتور را باز نکنید. این امر می تواند به مایع خنک کننده اجازه دهد از گلوبی رادیاتور با فشار بیرون زده، باعث سوختگی های جدی شود.

۶. اگر نمی توانید علت داغ کردن موتور را پیدا کنید، تا بازگشت درجه حرارت موتور به حالت معمول (نرمال) صبر کنید. سپس در صورت از دست رفتن مایع خنک کننده موتور، با احتیاط به مخزن مایع خنک کننده مایع اضافه کرده، سطح مایع داخل مخزن را تا سطح علامت وسط بالا آورید.

۷. با احتیاط موتور را روشن کرده، بکار ادامه دهید. مراقبت را به جهت بروز علائم بیشتری از داغ کردن، اعمال کنید. اگر داغ کردن مجدداً اتفاق افتاد، برای درخواست کمک با عاملیت مجاز کیا تماس بگیرید.

⚠️ هشدار

کاهش شدید مایع خنک کننده موتور حاکی از وجود نشستی در سیستم خنک کننده است. این مشکل باید هر چه زودتر توسط عاملیت مجاز کیا بازرسی و رفع شود.

سیستم اندازه‌گیری فشار باد لاستیک (TPMS) (در صورت مجهز بودن)

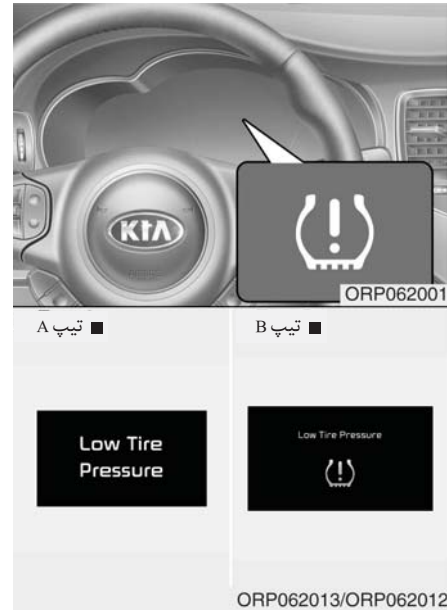

چراغ نمایشگر فشار باد کم لاستیک / چراغ نمایشگر نقص سیستم TPMS

فشار باد هر لاستیک شامل لاستیک زاپاس (در صورت مجهز بودن) باید به صورت ماهانه کنترل شود و در شرایط هوای سرد به میزان فشار توصیه شده توسط کارخانه سازنده خودرو که بر روی برجسب خودرو یا برجسب فشار باد درج شده است، پر گردد.

در صورتیکه سایز لاستیک‌های خودروی شما با سایز مشخص شده بر روی برجسب خودرو یا برجسب فشار باد لاستیک فرق می‌کند. باید لاستیک‌ها را در میزان صحیح و مناسب باد نمایید. برای ایمنی بیشتر، خودروی شما به سیستم اندازه‌گیری فشار باد لاستیک (TPMS) مجهز می‌باشد، در صورت کم شدن یکی از لاستیک‌ها و یا بیشتر چراغ هشدار سیستم روشن شده، باید در اولین فرصت ممکن، خودرو را در مکانی ایمن متوقف نموده و فشار باد لاستیک را کنترل نمایید. رانندگی با لاستیک کم باد، منجر به گرم شدن بیش از حد لاستیک و در نتیجه نقص لاستیک خواهد شد. کم بادی لاستیک علاوه بر این که بازده سوخت و عمر مفید لاستیک را نیز کاهش می‌دهد و همچنین بر روی قابلیت کنترل و توقف خودرو نیز تأثیر منفی می‌گذارد.

خودروی شما همچنین به چراغ نمایشگر وجود نقص در سیستم (TPMS)، نمایشگر وجود نقص در سیستم (TPMS) با نمایشگر لاستیک کم باد ترکیب شده است. هنگامی که سیستم نقصی را شناسایی می‌کند، چراغ نمایشگر حدود یک دقیقه چشمک زده و سپس بطور مداوم روشن می‌ماند. تا زمانی که عیب برطرف نشود، چراغ بطور مداوم و با استارت زدن ماشین روشن می‌ماند. هنگامیکه چراغ نمایشگر عیب روشن است، سیستم قادر به تشخیص یا علامت دادن لاستیک کم فشار نخواهد بود.

نقص سیستم (TPMS) به دلایل مختلفی، شامل نصب یا تعویض یا جابجایی لاستیک‌ها یا چرخ‌های خودرو که از عملکرد صحیح سیستم (TPMS) جلوگیری خواهد کرد، رخ می‌دهد.

همیشه، پس از تعویض یک یا چند لاستیک یا چرخ خودرو، برای اطمینان از عدم تداخل تعویض یا جابجایی لاستیک‌ها و چرخ‌ها در عملکرد صحیح سیستم (TPMS) چراغ نمایشگر وجود عیب در سیستم (TPMS) را کنترل نمایید.

لطفاً توجه داشته باشید که سیستم (TPMS) برنامه نگهداری مناسبی برای نگهداری از لاستیک فراهم نمی‌آورد و حتی در صورتیکه کم بادی لاستیک به حدی نرسیده که چراغ هشدار فشار باد کم لاستیک (TPMS) روشن شود، نگهداری لاستیک در فشار باد مناسب به عهده راننده می‌باشد.

- ۱
- ۲
- ۳
- ۴
- ۵
- ۶
- ۷
- ۸
- ۹

*یادآوری

چنانچه در سیستم TPMS، چراغ نمایشگر کم بودن باد لاستیک‌ها در زمانی که سوئیچ باز است و یا موتور روشن است به مدت ۳ ثانیه روشن نگردد و یا پس از ۳ ثانیه روشن ماندن، خاموش نگردد. توصیه می‌شود که برای بازدید و کنترل سیستم به عاملیت مجاز کیا مراجعه فرمایید.

چراغ نمایشگر لاستیک کم فشار



در صورتیکه چراغ هشدار سیستم اندازه گیری فشار باد لاستیک روشن شده، یک یا چند لاستیک خودرو بطور قابل ملاحظه‌ای کم باد شده اند. در صورت روشن شدن هر کدام از چراغ‌ها، بلافاصله سرعت خودرو را کم کرده، از دور زدن‌های شدید خودداری نموده و افزایش فاصله ترمزگیری را مد نظر قرار دهید. بلافاصله خودرو را متوقف نموده و لاستیک‌ها را کنترل نمایید. لاستیک‌ها را به میزان فشار باد مشخص شده در پلاک خودرو یا برچسب فشار باد لاستیک تعبیه شده در ستون مرکزی قسمت راننده باد بزنید. در صورتیکه به تعمیرگاه نزدیک نیستید یا لاستیک نمی‌تواند فشار باد را حفظ کند، لاستیک کم باد را با لاستیک زاپاس عوض کنید.

هشدار



در زمستان یا در هوای سرد، در صورتی‌که لاستیک‌ها براساس میزان فشار باد توصیه شده برای تابستان باد شده باشند، چراغ نمایشگر فشار باد لاستیک روشن خواهد شد. روشن شدن چراغ بیانگر نقص سیستم (TPMS) نمی‌باشد چرا که کاهش دما منجر به کاهش فشار لاستیک می‌گردد.

در صورتیکه از منطقه‌ای گرم به منطقه‌ای سرد یا از ناحیه‌ای سرد به ناحیه‌ای گرم رانندگی می‌کنید، یا دمای هوای بیرون تغییرات شدید داشته باشد، فشار باد لاستیک‌ها را کنترل نموده و براساس میزان فشار توصیه شده تنظیم نمایید.

۱
۲
۳
۴
۵
۶
۷
۸
۹

⚠️ **اخطار - صدمات ناشی از فشار باد**

کم لاستیک

لاستیک بسیار کم باد، خودرو را نامتعادل نموده و می‌تواند منجر به از دست دادن کنترل خودرو و افزایش فاصله ترمزگیری گردد. ادامه رانندگی با لاستیک‌های کم باد ممکن است منجر به داغ شدن بیش از حد لاستیک و نقص آن گردد.



چراغ نمایشگر وجود نقص در سیستم اندازه‌گیری فشار باد لاستیک (TPMS)

در صورت وجود هرگونه مشکل در سیستم اندازه‌گیری فشار باد لاستیک، چراغ نمایشگر وجود عیب در سیستم پس از حدود یک دقیقه چشمک زدن، روشن باقی خواهد ماند.

اگر سیستم بتواند بدرستی هشدار کم شدن باد لاستیک‌ها را همزمان با نقص سیستم نشان دهد، بنابراین چراغ نقص TPMS و کم شدن فشار باد لاستیک‌ها روشن خواهد شد. بعنوان مثال، اگر سنسور چپ جلو عمل نکند، چراغ نقص TPMS روشن می‌شود، اما اگر لاستیک سمت راست جلو، سمت چپ عقب، یا لاستیک سمت راست عقب کم باد باشد، فشار باد کم لاستیک همراه با چراغ نقص TPMS روشن می‌شود. توصیه می‌شود برای یافتن علت و برطرف نمودن آن در اولین فرصت به عاملیت مجاز کیا مراجعه نمایید.

⚠️ **هشدار**

- در صورتیکه خودرو در نزدیکی کابل‌های برق فشار قوی، ایستگاه پلیس، ادارات، ایستگاه‌های رادیویی، ایستگاه‌ها نظامی، فرودگاه‌ها یا دکل‌های انتقالی حرکت کند، ممکن است چراغ نمایشگر وجود عیب در سیستم (TPMS) پس از حدود یک دقیقه چشمک‌زدن، روشن شود، چرا که این سیستم‌ها در عملکرد عادی سیستم اندازه‌گیری فشار باد لاستیک اختلال ایجاد می‌کنند.
 - چراغ نمایشگر وجود عیب در سیستم (TPMS) ممکن است در صورت استفاده از زنجیر چرخ یا برخی تجهیزات الکتریکی همانند کامپیوتر نوت بوک، شارژر موبایل، کنترل از راه دور یا سیستم جستجوگر داخل خودرو پس از حدود یک دقیقه چشمک‌زدن، روشن شود؛
- چرا که این سیستم‌ها در عملکرد عادی سیستم اندازه‌گیری فشار باد لاستیک اختلال ایجاد می‌کنند.

هشدار

در صورت تعویض لاستیک اصلی خودرو با لاستیک زاپاس، حسگر TPMS روی لاستیک زاپاس تعویض شده فعال شده و حسگر TPMS روی لاستیک اصلی غیرفعال می‌شود. در صورتیکه حسگر TPMS روی لاستیک نصب شده اصلی که در لاستیک زاپاس قرار دارد هنوز فعال باشد، سیستم اندازه گیری فشار باد لاستیک بدرستی کار نمی‌کند. توصیه می‌کنیم جهت سرویس سیستم با عاملیت مجاز کیا تماس بگیرید.

در صورت تعویض لاستیک کم باد با لاستیک زاپاس، در رانندگی از همان لاستیک زاپاس استفاده می‌شود تا اینکه لاستیک کم باد تعمیر و در خودرو قرار داده شود. پس از تعویض لاستیک کم باد با لاستیک زاپاس، پس از چند دقیقه چراغ نمایشگر نقص TPMS روشن می‌شود که بدلیل عدم نصب حسگر TPMS بر روی لاستیک زاپاس می‌باشد. در صورت باد کردن مجدد لاستیک کم باد به میزان مجاز و نصب آن روی خودرو یا نصب حسگر TPMS روی لاستیک زاپاس توسط عاملیت مجاز کیا، پس از چند دقیقه رانندگی چراغ نمایشگر نقص TPMS و لاستیک کم باد خاموش می‌شوند.

در صورت خاموش نشدن چراغ پس از چند دقیقه رانندگی توصیه می‌کنیم سیستم توسط عاملیت مجاز کیا کنترل شود.

تعویض لاستیک مجهز به (TPMS)

در صورت پنچر کردن، چراغ نمایشگر فشار کم باد لاستیک روشن خواهد شد. برای تعمیر لاستیک پنچر در اولین فرصت ممکن به عاملیت مجاز کیا مراجعه نموده یا لاستیک پنچر را با لاستیک زاپاس تعویض نمایید.

هشدار

توصیه می‌شود از درزگیر تایید شده کیا استفاده نمایید.

درزگیر حسگر فشار باد لاستیک و چرخ باید حین تعویض لاستیک تخلیه شود.

هر چرخ به یک حسگر فشار داخل لاستیک پشت شیر باد (والو) مجهز می‌باشد. شما باید از چرخ‌های خاص (TPMS) استفاده کنید. توصیه می‌شود برای تعمیر لاستیک‌ها همیشه به عاملیت مجاز کیا مراجعه نمایید.

ممکن است با نگاه کردن ساده قادر به تشخیص کم باد بودن لاستیک نباشید. همیشه از یک گیج با کیفیت خوب برای اندازه‌گیری فشار باد لاستیک استفاده نمایید. لطفاً به خاطر داشته باشید که لاستیک داغ (بر اثر رانندگی) فشار بیشتری نسبت به لاستیک سرد (عدم رانندگی حداقل به مدت ۳ ساعت یا رانندگی کمتر از ۱/۶ کیلومتر در طول یک دوره ۳ ساعته) نشان خواهد داد. پیش از اندازه‌گیری فشار باد لاستیک، منتظر بمانید تا لاستیک سرد شود. پیش از باد کردن لاستیک به میزان توصیه شده، از سرد بودن لاستیک اطمینان حاصل نمایید. لاستیک سرد به معنی عدم رانندگی با خودرو به مدت ۳ ساعت و یا رانندگی کمتر از ۱/۶ کیلومتر در طول یک دوره ۳ ساعته می باشد.

⚠ هشدار

در صورتیکه خودرو به سیستم اندازه‌گیری فشار باد لاستیک مجهز می‌باشد، از درزگیر لاستیک توصیه شده کیا استفاده کنید. درزگیر مایع به حسگر فشار باد لاستیک صدمه خواهد زد.

⚠ اخطار - TPMS

- سیستم (TPMS) قادر به هشدار دادن به شما در برابر صدمات ناگهانی و شدید ناشی از عوامل خارجی همانند میخ یا آشغال درون جاده نمی‌باشد.
- در صورتیکه در خودرو احساس عدم تعادل نمودید، بلافاصله پای خود را از روی پدال گاز برداشته، بتدریج و با نیروی کم ترمز را فشار داده و آهسته حرکت کرده و در مکانی ایمن خارج از جاده قرار بگیرید.

⚠ اخطار - محافظت از سیستم (TPMS)

دستکاری، باز نمودن یا غیر فعال کردن اجزای سیستم اندازه‌گیری فشار باد لاستیک (TPMS) ممکن است در توانایی سیستم برای هشدار به راننده در مورد فشار باد کم لاستیک و/ یا وجود عیب در سیستم (TPMS) اختلال ایجاد نماید. دستکاری، باز نمودن یا غیرفعال کردن اجزای سیستم (TPMS)، ممکن است گارانتی خودرو را باطل کند.

پنجر شدن (با لاستیک زاپاس، در صورت مجهز بودن)

جک و ابزارها

- (1) دسته جک
- (2) جک
- (3) آچار چرخ
- (4) سوکت



جک، دسته جک و آچار چرخ در صندوق عقب جای داده شده‌اند.
برای دسترسی به این وسایل، صفحه کف صندوق عقب را بردارید.

دستور العمل جک زدن

جک فقط به منظور تعویض اضطراری چرخ طراحی شده است.
برای جلوگیری از "لرزش و تکان تکان خوردن" در حین حرکت خودرو، جک را به نحو مناسب در محل آن جای دهید.
برای کاهش احتمال وقوع آسیب جسمی، از دستورالعمل‌های جک زدن پیروی کنید.

⚠️ اخطار - تعویض چرخ‌ها

- هرگز در خطوط ترافیکی جاده‌های عمومی یا بزرگراه‌ها اقدام به انجام تعمیرات خودرو نکنید.
- همیشه قبل از اقدام به تعویض چرخ، خودرو را کاملاً از جاده کنار کشیده، در شانه خاکی متوقف شوید. سطح پایه جک باید بر روی زمین سفت و صاف قرار داشته باشد. اگر نمی‌توانید زمینی سفت و صاف پیدا کنید، از سرویس‌های مجاز تجاری بکسل کمک بگیرید.

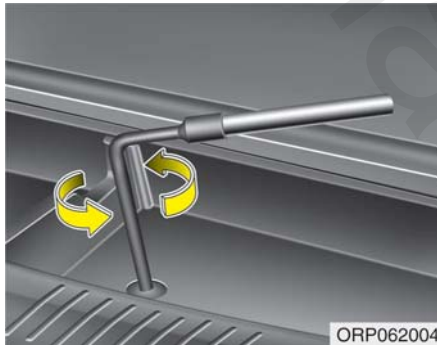

ORP062004

۳. سوکت و آچار چرخ را به هم متصل نمایید.
۴. از آچار چرخ برای شل نمودن پیچ نگهدارنده لاستیک زاپاس استفاده نموده و آن را پایین بیاورید.
- آچار چرخ را در خلاف جهت عقربه‌های ساعت بچرخانید تا لاستیک زاپاس به زمین برسد.

پیاده و سوار کردن لاستیک زاپاس



ORP062003

۱. لاستیک زاپاس در زیر خودرو، مستقیماً زیر محفظه بار قرار دارد.
- برای خارج نمودن لاستیک زاپاس:
۱. درب پشتی را باز نمایید.
۲. درپوش پیچ شش گوش پلاستیکی (1) را یافته و درپوش را خم کنید.

- از انتخاب مکان های صحیح محل جک زدن جلو و عقب خودرو اطمینان حاصل کنید. هرگز از سپر یا نقاط دیگر خودرو برای جک زدن استفاده نکنید.
- خودرو به آسانی می‌تواند از روی جک افتاده، باعث وقوع آسیب‌های جسمی جدی یا مرگ شود.
- در خودرو بالا ننگه داشته شده به وسیله جک تنها، هیچکس نباید اعضاء بدن خود را در زیر خودرو قرار دهد.
- در هنگام قرار داشتن خودرو بر روی جک، اقدام به زدن استارت یا روشن کردن موتور نکنید.
- در هنگام استفاده از جک، به هیچکس اجازه باقی ماندن در خودرو را ندهید.
- از قرار داشتن کودکان همراه خود در مکانی ایمن به دور از جاده و خودرویی که باید در زیر آن جک زده شود، اطمینان حاصل کنید.

⚠️ **اخطار**

برای جلوگیری از لرزش لاستیک زاپاس از قرار گرفتن گیره نگهدارنده لاستیک زاپاس، دقیقاً وسط لاستیک زاپاس اطمینان حاصل نمایید. در غیر اینصورت، لاستیک زاپاس از محل خود جدا شده و ممکن است منجر به تصادف گردد.

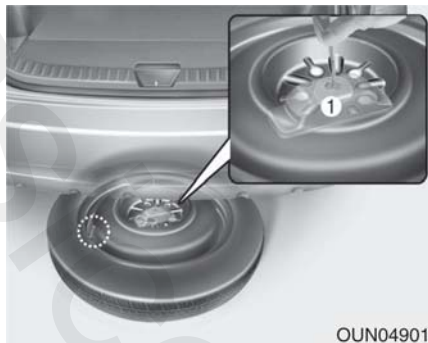

OUN049015

برای سوار کردن لاستیک زاپاس:

۱. در حالیکه شیر والو به سمت بالا است، تایر را بر روی زمین بخواهید.
۲. چرخ را در زیر خودرو قرار داده و گیره نگهدارنده (1) را در وسط لاستیک سوار کنید.
۳. آچار چرخ را در جهت عقربه‌های ساعت بچرخانید تا صدای کلیک شنیده شود.



OUN049014

۴. پس از رسیدن لاستیک زاپاس به زمین به چرخاندن آچار چرخ در خلاف جهت عقربه‌های ساعت ادامه داده و لاستیک زاپاس را بیرون بکشید. هرگز آچار چرخ را با نیروی شدید نچرخانید، در غیر اینصورت لاستیک زاپاس صدمه می‌بیند.
۵. گیره نگهدارنده (1) را از وسط لاستیک زاپاس جدا نمایید.

تعویض چرخ

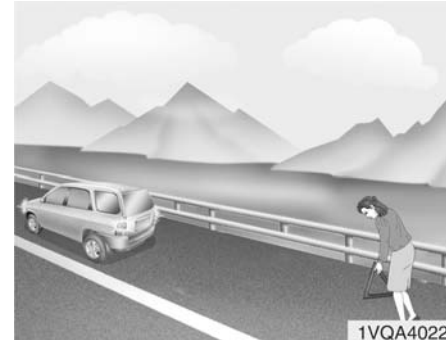

۱
۲
۳
۴
۵
۶
۷
۸
۹



ORP062014

- ۴. آچار چرخ، جک، دسته جک و لاستیک زاپاس را از خودرو خارج کنید.
- ۵. جلو و عقب چرخ مقابل ضربداری موقعیت جک را با مانع (بلوک) سد کنید.

- ۱. خودرو را بر روی سطحی صاف پارک کرده و ترمز پارک را محکم درگیر نمایید.
- ۲. در خودروهای مجهز به گیربکس معمولی، دسته دنده را در دنده عقب R و در خودروهای مجهز به گیربکس اتوماتیک، دسته دنده را در دنده پارک P قرار دهید.
- ۳. چراغ‌های اعلام خطر (فلاشر) را روشن کنید.

⚠️ **اخطار- تعویض چرخ**

- برای جلوگیری از جابجا شدن خودرو در هنگام تعویض چرخ، همیشه ترمز پارک را کاملاً کشیده و همیشه چرخ مقابل ضربداری چرخ تعویضی را با مانع (بلوک) سد کنید.
- سد کردن چرخهای خودرو با مانع (بلوک) و قرار نداشتن هیچکس در خودرو در حال جک زدن، توصیه می‌شود.



۸. دسته جک را در جک جا زده، در جهت عقربه‌های ساعت بچرخانید. خودرو را تا حدی که چرخ درست کمی از زمین جدا شده باشد بالا ببرید این اندازه حدود ۳۰ میلی‌متر است. قبل از پیاده کردن مهره‌های چرخ، از تعادل و پایداری و عدم امکان لغزش یا جابجا شدن خودرو اطمینان حاصل کنید.



۷. جک را در نزدیک‌ترین موقعیت محل جک زدن نسبت به چرخ تعویضی جلو یا عقب قرار دهید. جک را در محل‌های جک زدن مشخص شده در زیر شاسی قرار دهید. محل‌های جک زدن صفحات فلزی دارای دو زائده و یک نقطه برآمده برای تطبیق با جک بوده که به شاسی جوش داده شده‌اند.



۶. همه مهره‌ها (چرخ) را در جهت عکس حرکت عقربه‌های ساعت، یک دور شل کنید، اما تا بلند شدن چرخ از روی زمین هیچکدام را پیاده نکنید.

⚠️ **اخطار - محل جک زدن خودرو**
 برای کاهش امکان وقوع آسیب‌های جسمی، فقط از جک عرضه شده با خودرو و محل جک زدن صحیح استفاده کنید. هرگز از هیچ یک از قسمت‌های دیگر خودرو برای جک زدن استفاده نکنید.

۹. مهره‌های چرخ را شل کرده، بانگشتان دست پیاده کنید. چرخ را از پیچ‌ها بیرون کشیده، بصورت افقی روی زمین بخوابانید تا نتواند با چرخیدن شروع به حرکت کند. برای جازدن چرخ روی توپی چرخ، لاستیک زاپاس را بلند کرده، سوراخ‌های رینگ را با پیچ‌های چرخ میزان و چرخ را روی آنها لغزانده به سمت داخل فشار دهید. اگر اینکار مشکل است، چرخ را کمی خم کرده، سوراخ بالایی چرخ را با پیچ بالایی، تنظیم و جا بزنید، سپس چرخ را به سمت جلو و عقب آنقدر جابجا کنید تا بقیه سوراخ‌ها در جای خودشان روی پیچ‌ها قرار گیرند.

⚠️ اخطار

رینگ‌ها و قالب‌های آن‌ها ممکن است دارای لبه‌های تیز باشند. در هنگام کار بر روی آنها، احتیاط را رعایت کنید تا دچار آسیب دیدگی جدی احتمالی نشوید. قبل از جازدن چرخ بر روی توپی از عدم وجود اجسام خارجی بر روی توپی یا چرخ (نظیر گل، قیر، شن و غیره) که باعث جلوگیری از سوار شدن محکم چرخ بر روی توپی می‌شوند، اطمینان حاصل کنید. اگر چیزی وجود داشت، آن را کاملاً پاک کنید. اگر تماس خوبی بین سطوح رینگ و توپی وجود نداشته باشد، مهره‌های چرخ می‌توانند شل شده، باعث بیرون آمدن چرخ شوند. از دست دادن چرخ می‌تواند به از دست رفتن کنترل خودرو منجر شود. این امر ممکن است باعث آسیب دیدگی شدید یا مرگ شود.

۱۰. برای سوار کردن مجدد چرخ، آن را روی پیچ‌ها نگهداشته، مهره‌ها را روی پیچ‌ها سوار و با انگشت سفت کنید. مهره‌ها باید بصورتی بسته شوند که قطر کوچکتر مخروطی شکل مهره به سمت داخل قرار گیرد. چرخ را تکان تکان دهید تا از نشست کامل آن بر روی توپی اطمینان حاصل کنید، سپس تا حد ممکن مهره‌ها را مجدداً با دست سفت کنید.

۱۱. با چرخاندن آچار چرخ در جهت عکس عقربه‌های ساعت خودرو را پایین آورده، روی زمین قرار دهید.

هشدار

پیچ‌های بی سر و مهره‌های چرخ‌های شما دارای رزوه متریک هستند. در هنگام پیاده کردن چرخ، از بستن مجدد همان مهره‌ها اطمینان حاصل کنید یا اگر مهره‌ها را تعویض کردید، از استفاده از مهره‌های متریک با همان ترکیب و پخی اطمینان حاصل کنید. سوارکردن مهره غیرمتریک بر روی پیچ بی سر متریک یا برعکس، چرخ را بطور مناسب بر روی تویی چرخ محکم نگه نمی‌دارد و به پیچ بی سر در حدی که مجبور به تعویض آن شوید، صدمه میزند. توجه داشته باشید که بیشتر مهره‌های چرخ خودروها دارای رزوه متریک نیستند. قبل از سوارکردن مهره‌های چرخ یا چرخ‌های متفرقه حتماً حداکثر دقت را در بازرسی و کنترل نوع رزوه بکارگیرید. اگر شک داشتید، با عاملیت مجاز کیامشورت کنید.

اگر فشارسنج (گیج) باد دارید، درپوش شیر (والو) باد لاستیک را باز کرده، فشار باد را کنترل کنید. اگر فشار باد کمتر از میزان توصیه شده است، به آرامی تا نزدیکترین مرکز سرویس خودرو رانندگی کرده، باد لاستیک را در حد صحیح تنظیم کنید. اگر فشار باد زیادتر از حد توصیه شده است، آن را کم کنید تا به حد صحیح برسد. همیشه درپوش شیر (والو) باد را بعد از کنترل و تنظیم باد در جای خود ببندید. اگر درپوش در جای خود بسته نشود، ممکن است باد از لاستیک نشت کند. اگر درپوش گم شده است، درپوش دیگری خریده، جایگزین کنید.

بعد از تعویض چرخ، همیشه لاستیک پنجر را در جای خود قرار داده و محکم کنید. جک و ابزارها را در محل‌های مناسب مخصوص آنها جای دهید.

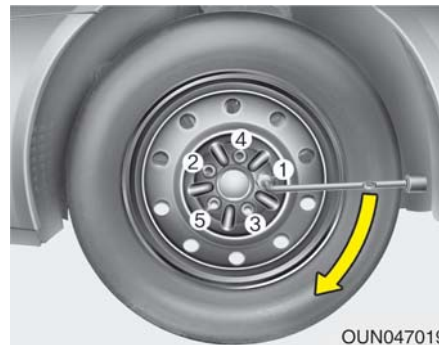

OUN047019

سپس آچار چرخ را به نحو نشان داده شده در شکل جا زده و مهره‌های چرخ را سفت کنید. از نشست کامل سر آچار چرخ بر روی مهره‌ها، اطمینان حاصل کنید. برای سفت کردن مهره‌ها از فشار آوردن پا بر روی دسته آچار چرخ یا اضافه کردن لوله جهت افزایش طول دسته آچار چرخ خودداری کنید.

مهره‌ها را به ترتیب یک در میان، به تدریج سفت کنید، تا همه سفت شوند. دوباره میزان سفت بودن هر یک از مهره‌ها را توسط آچار چرخ کنترل کنید. پس از تعویض چرخ با مراجعه به عاملیت مجاز کیما، مهره‌های چرخ را هر چه زودتر با گشتاور مناسب سفت کنید.

میزان تورک (گشتاور) سفت کردن مهره چرخ:

رینگ‌های استیل و آلومینیوم آلیاژی:

⚠️ **اخطار - پیچ‌های بی سر چرخ**

اگر پیچ‌های بی سر چرخ دچار آسیب شوند، ممکن است توانایی نگهداشتن چرخ را از دست بدهند. این امر می‌تواند به از دست دادن چرخ، تصادف و آسیب‌های جسمی منجر شود.

برای جلوگیری از لرزش و تکان تکان خوردن جک، دسته جک، آچار چرخ و لاستیک زاپاس در هنگام حرکت خودرو، ابزارآلات را به نحو مناسب در محل‌های پیش‌بینی شده جای دهید.

⚠️ **اخطار - فشار ناکافی باد لاستیک**

زاپاس

پس از سوارکردن لاستیک زاپاس، هرچه زودتر فشار باد آن را بازدید و کنترل کنید. در صورت لزوم آنرا در حد مشخص شده تنظیم کنید. به فصل ۸، "لاستیک‌ها و رینگ‌ها" مراجعه کنید.

مهم - استفاده از لاستیک زاپاس سایز کوچک (در صورت مجهز بودن)

خودروی شما به لاستیک زاپاس سایز کوچک مجهز است. این لاستیک زاپاس فضای کمتری نسبت به لاستیک‌های معمولی اشغال می‌کند، کوچکتر از لاستیک‌های معمول بوده و صرفاً جهت استفاده موقت طراحی شده است.

⚠️ **هشدار**

- در هنگام رانندگی با لاستیک سایز کوچک با دقت فراوان رانندگی نمایید. در اولین فرصت ممکن لاستیک را با رینگ و لاستیک معمولی عوض کنید.
- رانندگی با خودرو در حالیکه بیش از یک لاستیک سایز کوچک در حال استفاده است توصیه نمی‌گردد.

⚠️ **اخطار**

لاستیک‌های سایز کوچک را فقط در مواقع اضطراری استفاده نمایید. حین استفاده از لاستیک سایز کوچک با سرعت بیش از ۸۰ کیلومتر در ساعت رانندگی نکنید. برای پیشگیری از وقوع تصادف و در نتیجه صدمات جسمی شدید و یا مرگ استفاده طولانی مدت از لاستیک سایز کوچک توصیه نمی‌شود. لاستیک‌های معمولی را در اولین فرصت ممکن تعمیر یا تعویض نمایید.

لاستیک‌های زاپاس سایز کوچک باید تا حدود ۴۲۰ کیلو پاسکال باد شود. (۶۰psi)

***یادآوری**

پس از سوار کردن لاستیک زاپاس فشار باد را کنترل نمایید. در صورت لزوم فشار باد را در میزان مشخص شده تنظیم نمایید.

- در هنگام استفاده از لاستیک زاپاس سایز کوچک پیشگیریهایی زیر را انجام دهید:
- به هیچ وجه با سرعت بیش از ۸۰ کیلومتر در ساعت رانندگی نکنید. سرعت بیش از ۸۰ کیلومتر در ساعت به لاستیک آسیب خواهد زد.
- به منظور جلوگیری از تمامی خطرهای با سرعت مناسب با شرایط جاده رانندگی نمایید. عیوب جاده از قبیل چاله ها، یا شن و ماسه می توانند به شدت به لاستیک زاپاس سایز کوچک صدمه بزنند.
- استفاده طولانی مدت از لاستیک زاپاس سایز کوچک می تواند منجر به صدمه دیدن لاستیک، از دست دادن کنترل خودرو و صدمات جسمی شدید گردد.
- از میزان حداکثر بار مجاز مشخص شده بر روی کناره های لاستیک زاپاس سایز کوچک در خودرو بار حمل نکنید.
- از دست اندازها دوری نمایید. قطر لاستیک زاپاس سایز کوچک کمتر از قطر لاستیک های معمولی بوده و فاصله آن با زمین حدود ۲۵ میلیمتر کاهش می یابد، که می تواند منجر به آسیب دیدن خودرو گردد.
- در هنگام استفاده از لاستیک سایز کوچک از کارواشهای اتوماتیک استفاده نکنید.
- در هنگام استفاده از لاستیک سایز کوچک از زنجیر چرخ استفاده نکنید. بدلیل سایز کوچکتر، زنجیر چرخ بطور صحیح در روی چرخ جامی افتد و موجب صدمه دیدن خودرو و شل شدن زنجیر می گردد.
- هنگام رانندگی در برف و یخ نباید لاستیک زاپاس سایز کوچک را روی محور جلو نصب کنید.
- از لاستیک زاپاس سایز کوچک برای هیچ خودروی دیگری استفاده نکنید، زیرا این لاستیک منحصراً برای خودروی شما طراحی شده است.
- عمر مفید لاستیک های زاپاس سایز کوچک کوتاهتر از لاستیک های معمولی است. لاستیک زاپاس سایز کوچک خودرو را بطور مرتب کنترل نموده و لاستیک زاپاس سایز کوچک ساییده را با لاستیک نو از همان نوع و همان اندازه تعویض نموده و بر روی همان چرخ نصب کنید.
- لاستیک زاپاس سایز کوچک را با رینگ های، چرخ های برفی، قالیپاق و رینگ های استیل استفاده نکنید. در صورت استفاده به این قطعات و دیگر قطعات خودرو صدمه می زنید.
- بیش از یک لاستیک زاپاس سایز کوچک را به طور همزمان استفاده نکنید.
- هنگام استفاده از لاستیک زاپاس سایز کوچک از بکسل نمودن خودروهای دیگر خودداری نمایید.

پنچرشدن (با سیستم پنچرگیری موقت، در صورت مهیز بودن)

معرفی سیستم



با استفاده از سیستم پنچرگیری موقت (TMK)، حتی در صورت بروز پنچری، باز هم می‌توانید به حرکت ادامه دهید.

سیستم پنچرگیری موقت شامل کمپرسور و درزگیر به روشی راحت و موثر بیشتر لاستیک‌هایی را که با میخ یا اشیای مشابه پنچر شده‌اند را پنچرگیری کرده و مجدداً باد می‌کند.

پس از اطمینان از درزگیری مناسب لاستیک، می‌توانید تارسیدن به تعمیرگاه یا عاملیت مجاز کیا حداکثر ۲۰۰ کیلومتر مسافت را با حداکثر سرعت ۸۰ km/h با لاستیک طی نمایید.

هشدار - یک بطری درزگیر برای یک لاستیک

یک بطری درزگیر برای یک لاستیک زمانی که دو یا چند لاستیک پنچر شده‌اند، از کیت پنچرگیری استفاده نکنید؛ چرا که هر بطری مایع باید فقط برای یک لاستیک استفاده شود.

⚠️ **اخطار - دیواره لاستیک**
از کیت پنچرگیری برای تعمیر پنچری‌های دیواره لاستیک استفاده نکنید. این عمل به دلیل نقص لاستیک منجر به تصادف می‌شود.

⚠️ **اخطار - پنچرگیری موقت**
در اولین فرصت ممکن لاستیک را تعمیر نمایید پس از پنچرگیری موقت، ممکن است هر لحظه فشار باد لاستیک کم شود.



لطفاً پیش از استفاده از سیستم پنچرگیری موقت، دستورالعمل استفاده را مطالعه نمایید.

- (1) کمپرسور
- (2) بطری حاوی درزگیر

کیت پنچرگیری موقت روشی کاملاً موقتی برای تعمیر لاستیک می‌باشد. توصیه می‌شود برای بازرسی و تعمیر لاستیک در اولین فرصت ممکن به عاملیت مجاز کیا مراجعه نمایید.

- ۱
- ۲
- ۳
- ۴
- ۵
- ۶
- ۷
- ۸
- ۹

امزای تشکیل دهنده سیستم پنچرگیری موقت (TMK)

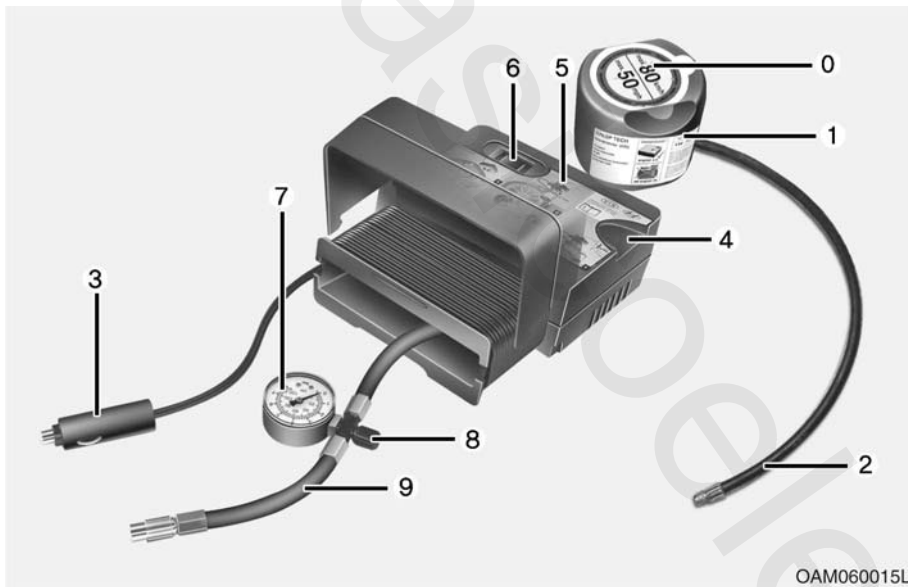

OAM060015L

0. بر حسب محدودیت سرعت
1. بطری درزگیر و بر حسب محدودیت سرعت
2. شلنگ پر کردن از بطری درزگیر به چرخ
3. گیره و کابل اتصال مستقیم به باتری
4. نگهدارنده بطری درزگیر
5. کمپرسور
6. کلید روشن / خاموش
7. گیج فشار برای نمایش فشار لاستیک کم باد

ممکن است برخی لاستیک‌ها، مخصوصاً لاستیک‌هایی که به شدت پنچر شده‌اند یا دیواره‌های کناری لاستیک صدمه دیده باشد، قابل درزگیری کامل نباشند.

فشار هوای از دست رفته لاستیک بر روی عملکرد لاستیک تاثیر منفی می‌گذارد.

به همین دلیل، بخصوص در صورت وجود بار سنگین در خودرو بایدک کشیدن تریلر، باید از فرمان دادن‌های شدید یا دیگر مانورهای رانندگی، خودداری نمایید.

سیستم پنچرگیری موقت (TMK) برای تعمیر دائمی لاستیک طراحی نشده و فقط قابل استفاده بر روی یک لاستیک در یک زمان می‌باشد.

این دستورالعمل‌ها، روش مرحله به مرحله درزگیری موقت ساده و قابل قبول لاستیک پنچر را شرح می‌دهند. بخش "تکاتی" برای استفاده ایمن از کیت پنچرگیری "TMK" را مطالعه نمایید.

⚠️ **اخطار**

در صورت صدمه دیدن شدید لاستیک به دلیل رانندگی با لاستیک خالی یا عدم وجود فشار هوای کافی از سیستم TMK استفاده نکنید. فقط نواحی قرار گرفته بین آج‌های لاستیک را می‌توان با سیستم TMK درزگیری نمود. به دلایل ایمنی، از درزگیری دیواره‌های لاستیک به این روش خودداری نمایید.

8. دکمه کاهش فشار باد لاستیک
9. شلنگ اتصال کمپرسور و بطری درزگیر یا کمپرسور و چرخ
اتصالات، کابل‌ها و شلنگ‌های اتصال درون محفظه کمپرسور قرار گرفته‌اند.

⚠️ **اخطار - تاریخ مصرف درزگیر**

پیش از استفاده از TMK، دستورالعمل روی بطری درزگیر را مطالعه نمایید.
لطفاً تاریخ انقضاء بطری درزگیر را مدنظر قرار دهید.
تا از احتمال نقص سیستم جلوگیری شود.

⚠️ **اخطار**

- مایع درزگیر را دور از دسترس کودکان نگه دارید.
- از تماس مایع با چشمان جلوگیری کنید.
- از قورت دادن مایع خودداری نمایید.

توصیه می‌شود به شدت و دقت مراحل مشخص شده را دنبال نمایید، در غیر این صورت درزگیر با فشار زیادی خارج می‌شود.

استفاده از TMK



۴. درپوش شیر (والو) را از چرخ پنچر شده باز نموده و شلنگ تغذیه (2) را از بطری درزگیر به شیر (والو) وصل کنید.
۵. بطری درزگیر را داخل نگهدارنده بطری روی کمپرسور جا بزنید تا بطری به صورت مستقیم قرار گیرد.
۶. از خاموش بودن کمپرسور و قرار داشتن در حالت (0) اطمینان حاصل نمایید.

۱. برچسب محدودیت سرعت (0) را از بطری حاوی درزگیر (1) جدا کرده و آن را در مکانی کاملاً مشخص همانند روی غریبلک فرمان قرار دهید تا راننده به یاد داشته باشد که خیلی سریع رانندگی نکند.
۲. شلنگ اتصال (9) را به اتصال بطری درزگیر پیچ کنید.
۳. از فشرده نبودن دکمه (8) روی کمپرسور اطمینان حاصل نمایید.

۹. کمپرسور را خاموش نمایید.

۱۰. شلنگ را از اتصال بطری درزگیر و شیر (والو) لاستیک جدا کنید.

TMK را در محل خود در خودرو جای دهید.

⚠️ **اخطار - گاز منواکسید کربن**

در صورت روشن ماندن موتور در مکان‌هایی با تهویه نامناسب یا بدون تهویه (همانند درون پارکینگ‌ها) احتمال مسمومیت مونوکسیدکربن و خفگی وجود دارد.

۸. دکمه روشن / خاموش موتور Start/ Stop Button Engine یا سوئیچ را در وضعیت روشن ON قرار داده و اجازه دهید تا پر شدن درزگیر به مدت ۵ تا ۷ دقیقه کار کند. (فصل ۸، مبحث چرخ‌ها و لاستیک‌ها را مطالعه نمایید). فشار باد لاستیک پس از پر کردن، اهمیت ندارد و بعداً کنترل و تصحیح خواهد شد. مراقب باشید بیش از حد لاستیک را پر نکرده و حین پر شدن لاستیک، دور بایستید. حین صدمه دیدن لاستیک و چرخ از سیستم پنچرگیری موقت استفاده نکنید.

⚠️ **هشدار - فشار باد لاستیک**

زمانی که فشار باد لاستیک کمتر از ۲۹ PSI است، با خودرو رانندگی نکنید. این کار منجر به تصادف بر اثر نقص لاستیک می‌گردد.

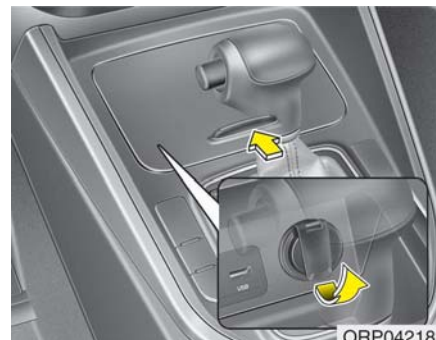

۷. کمپرسور را به خروجی برق سمت سرنشین جلو خودرو وصل کنید.

⚠️ **اخطار**

برای اتصال کمپرسور تنها از خروجی برق سمت سرنشین جلو استفاده کنید.

توزیع درزگیر

۱۱. بلافاصله با خودرو حدود ۷ تا ۱۰ km (حدود ۱۰ دقیقه) رانندگی نمایید تا درزگیر به طور مساوی در لاستیک پخش شود.

هشدار ⚠️

سرعت خودرو از ۶۰ km/h افزایش ندهید. در صورت امکان با سرعت ۲۰ km/h یا کمتر برانید. حین رانندگی، در صورت احساس لرزش غیر عادی، اختلال در راندن یا صدا، سرعت خودرو را کاهش داده، با احتیاط رانندگی نمایید و به صورت ایمن خودرو را از جاده خارج نمایید. با تعمیرکاران جاده‌ای یا شرکت‌های بکسل‌کننده تماس حاصل نمایید.

حین استفاده از سیستم پنچرگیری موقت، حسگر فشار باد لاستیک و چرخ ممکن است با درزگیر صدمه ببیند. حسگرهای آغشته به درزگیر و چرخ‌های صدمه دیده را برای کنترل به عاملیت مجاز کیا ببرید.

تنظیم فشار باد لاستیک

۱. پس از حدود ۷ تا ۱۰ کیلومتر رانندگی، در مکانی مناسب پارک نمایید.
 ۲. شلنگ اتصال ۹ را از کمپرسور مستقیماً به والو لاستیک متصل نمایید.
 ۳. با استفاده از کابل و کانکتورها، کمپرسور و باتری خودرو را به یکدیگر متصل نمایید.
 ۴. فشار باد لاستیک را در ۲۲۰ kPa تنظیم نمایید. سوئیچ خودرو را در وضعیت روشن ON قرار داده و مراحل ذیل را دنبال نمایید:
- برای افزایش فشار باد لاستیک: کمپرسور را روشن نموده، در حالت I قرار دهید. برای کنترل تنظیمات فشار، کمپرسور را موقتاً خاموش نمایید.

اخطار ⚠️

اجازه ندهید کمپرسور بیش از ۱۰ دقیقه کار کند، در غیر این صورت بیش از حد گرم شده و صدمه می‌بیند.

- برای کاهش فشار باد لاستیک: دکمه (۸) روی کمپرسور را فشار دهید.

هشدار ⚠️

در صورتیکه فشار باد لاستیک درست نشد، دوباره با خودرو رانندگی نموده به محث "توزیع درزگیر" مراجعه نمایید. سپس مراحل ۱ تا ۴ را تکرار نمایید. استفاده از سیستم TMK برای صدمات بزرگتر از حدود ۴mm بدون نتیجه است. در صورت عدم امکان تعمیر لاستیک با سیستم TMK لطفاً با نزدیکترین عاملیت مجاز کیا، یا تعمیرگاهی که براساس قوانین تعمیر کیا کار کرده، دارای پرسنل مجربی است، تماس حاصل نمایید.

اخطار ⚠️

فشار باد لاستیک حداقل باید ۲۲۰ kPa باشد. در صورت کمتر بودن فشار به رانندگی ادامه نداده، با عاملیت مجاز کیا یا تعمیرکاران جاده‌ای تماس حاصل نمایید.

۱

۲

۳

۴

۵

۶

۷

۸

۹

اطلاعات فنی

- ولتاژ سیستم: DC ۱۲ ولت
- ولتاژ کاری: DC ۱۰ تا ۱۵ ولت
- آمپر: حداکثر ۱۵ آمپر
- دمای مناسب کاری: $+70^{\circ}\text{C}$ تا -30°C
- حداکثر فشار کاری: ۶ بار
- اندازه‌ها
- کمپرسور: $170 \times 150 \times 60$ میلی‌متر
- بطری درزگیر: 85×77 میلی‌متر
- وزن کمپرسور: $0/8$ کیلوگرم
- حجم درزگیر: ۲۰۰ میلی‌لیتر

* اجزای درزگیر و قطعات بدکی را می‌توان در فروشگاه‌های لاستیک یا تعمیرگاه‌های مجاز خودرو خریداری و تعویض نمود. بطری خالی درزگیر را می‌توان با زباله‌های خانگی دور ریخت. باقیمانده مایع درزگیر را باید توسط عاملیت مجاز خودرو گیا یا بر طبق قوانین محلی دور بریزید.

- هرگز حین استفاده از سیستم TMK، آن را بدون مراقب رها نکنید.
- اجازه ندهید کمپرسور بیش از ۱۰ دقیقه بطور دائم کار کند، چرا که منجر به داغ شدن بیش از حد کمپرسور می‌گردد.
- در صورتیکه متوسط دما کمتر از -30°C می‌باشد، از سیستم TMK استفاده نکنید.
- زمانی که لاستیک و چرخ هر دو صدمه دیده‌اند برای ایمنی خود، از سیستم TMK استفاده نکنید.
- نکاتی برای استفاده ایمن از کیت پنچرگیری TMK
- خودرو را در کنار جاده پارک نمایید تا بتوانید به دور از ترافیک عبوری با سیستم TMK کار کنید.
- مثلث شبرنگ هشدار را در محلی مناسب قرار دهید به نحوی که خودروهای عبوری از موقعیت خودرو اطلاع پیدا کنند.
- حتی در صورت پارک در زمین مسطح، برای اطمینان از عدم حرکت خودرو، ترمز پارک را درگیر نمایید.
- از سیستم TMK فقط برای درزگیری لاستیک‌های خودرو سواری استفاده نمایید، از این سیستم برای لاستیک‌های موتوسیکل، دوچرخه یا لاستیک‌های دیگر استفاده نکنید.
- اجسام خارجی همانند میخ یا پیچ که لاستیک را پنچر کرده‌اند، خارج نکنید.
- پیش از استفاده از سیستم TMK، احتیاط‌های درج شده روی بطری درزگیر را مطالعه نمایید!
- در صورت قرار داشتن خودرو در محیط‌های باز، موتور را روشن بگذارید، در غیر این صورت، استفاده از کمپرسور، به تدریج باتری خودرو را خالی می‌کند.

بکسل شدن خودرو

خدمات بکسل



۱

۲



۳

۴

غلطک مخلطون
OED066011

۵



۶

غلطک مخصوص

۷

۸

۱

اگر خودرو باید بکسل شود، انجام این کار توسط عاملیت مجاز کیا و یا سرویسهای مجاز تجاری بکسل نمودن، توصیه می‌گردد. برای جلوگیری از صدمه دیدن خودرو، پیروی از دستورالعمل‌های مناسب بلند کردن و بکسل نمودن ضروری است. استفاده از غلطک‌های مخصوص زیر چرخ و یا کامیونت‌های مخصوص بکسل توصیه می‌گردد.

برای اطلاعات بیشتر در خصوص بکسل شدن تریلر به فصل ۵ "بکسل شدن تریلر" مراجعه کنید. برای بکسل کردن خودرو، چرخهای عقب باید روی زمین بدون قرار گرفتن بر روی غلطک و بلند شدن چرخ‌های جلو از روی زمین بکسل نمود. در صورتی که سیستم تعلیق و یا چرخها صدمه دیده‌اند و یا در حالیکه چرخ‌های جلو روی زمین هستند خودرو را بکسل می‌کنید، زیر چرخهای جلو غلطک مخصوص بکسل قرار دهید. هنگام بکسل نمودن خودرو، توسط شرکت‌های خدماتی به وسیله کامیونت بکسل بدون استفاده از غلطک، همیشه باید چرخهای جلو از زمین بلند شوند و نه چرخهای عقب.

*پیادآوری

در صورت رها نشدن عادی EPB، خودرو را بوسیله بارگیری روی سطح مسطح کامیون بکسل، به عاملیت مجاز کیا حمل کرده تا سیستم بررسی شود.

⚠ هشدار

- خودرو را رو به جلو در حالیکه چرخهای جلو آن بر روی زمین است بکسل نکنید، این کار به خودرو صدمه می‌زند.
- خودرو را با وسایل مانند (جرثقیل و زنجیر) بکسل نکنید. همیشه از غلطک و یا کامیونت مسطح مخصوص استفاده کنید.

۳. قلاب بکسل را در حفره قرار داده و در جهت عقربه‌های ساعت بچرخانید تا محکم شود.
۴. پس از استفاده از قلاب، مجدداً آن را پیاده کنید و در پوش حفره را در محل خود قرار دهید.

قلاب بکسل قابل جدا شدن (در صورت مجهز بودن)

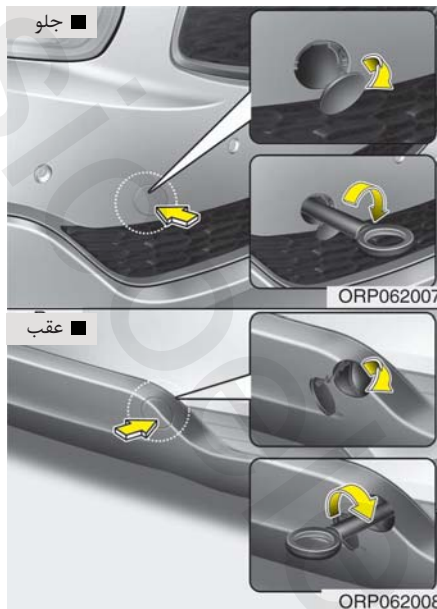

۱. درب پشتی را باز نموده و قلاب بکسل را از جعبه ابزار بیرون بیاورید.
۲. با فشار دادن بخش پایینی، درپوش تعبیه شده بر روی سپر عقب را بردارید.

- هنگام بکسل نمودن اضطراری خودرو بدون استفاده از غلطک‌های مخصوص زیر چرخ:
۱. سوئیچ خودرو را در موقعیت تجهیزات جانبی ACC قرار دهید.
 ۲. دسته دنده را در موقعیت خلاص N قرار دهید.
 ۳. ترمز پارک را آزاد نمایید.

هشدار !

قرار ندادن دسته دنده در موقعیت خلاص N باعث وقوع صدمات داخلی در گیربکس می‌شود.

بکسل شدن اضطراری

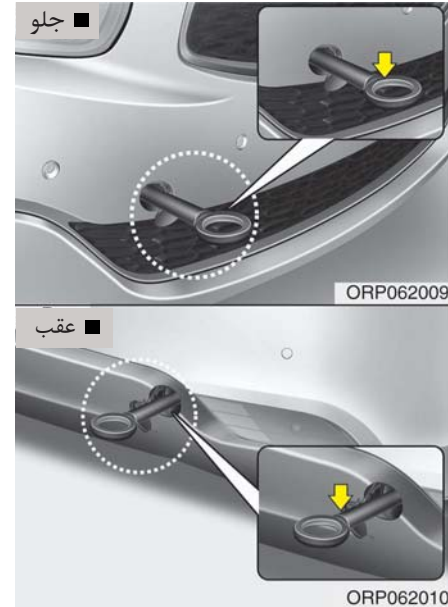

۱
۲
۳
۴
۵
۶
۷
۸
۹

اگر در مواقع اضطراری سرویس بکسل در دسترس نبود، با بستن و محکم کردن تسمه یا زنجیر در قلاب‌های بکسل اضطراری زیر جلو (یا عقب) خودرو، موقتاً خودرو را می‌توانید بکسل کنید. در هنگام بکسل کردن خودرو حداکثر احتیاط را رعایت کنید.

برای کنترل غربیلک فرمان و استفاده از ترمز، حضور راننده در خودرو بکسل شونده الزامی است. بکسل شدن با این روش، فقط در جاده‌های دارای زیرسازی محکم، در مسافتی کوتاه و با سرعت‌های کم مجاز به انجام است. همچنین چرخ‌ها، اکسل‌ها (محورها)، مجموعه انتقال نیرو، سیستم فرمان و ترمزها همه باید سالم بوده و در شرایط خوب عملکردی باشند.

در هنگام گیر کردن چرخ‌های خودروی دیگر در گل، شن یا موارد مشابهی که از بیرون آمدن خودرو توسط نیروی حرکتی چرخ‌ها جلوگیری می‌کنند، اقدام به بیرون کشیدن آن خودرو توسط قلاب‌های بکسل اضطراری نکنید.

- از بکسل کردن خودروهایی که وزن آنها از خودرو بکسل کننده بیشتر است، خودداری کنید.
- در هنگام بکسل، راننده‌های هر دو خودرو (بکسل کننده و بکسل شونده) باید با هم ارتباط صوتی دائمی داشته باشند.

⚠ هشدار

- وسیله بکسل (سیم بکسل، زنجیر) را به قلاب بکسل اضطراری خودرو وصل کنید.
- استفاده از قسمت‌های دیگری به جز قلاب‌های بکسل اضطراری خودرو برای بکسل، ممکن است به بدنه خودرو صدمه بزند.
- فقط از سیم بکسل یا زنجیرهایی که مخصوص بکسل کردن خودرو هستند استفاده کنید.
- سیم بکسل یا زنجیر را به طور محکم و مطمئن به قلاب بکسل اضطراری خودرو ببندید.

- قبل از بکسل اضطراری، عدم شکستگی یا آسیب ندیدن قلاب بکسل خودرو را بازدید و کنترل کنید.
- سیم بکسل یا زنجیر را به طور محکم و مطمئن به قلاب بکسل خودرو ببندید.
- به قلاب نیروی ناگهانی وارد نکنید. نیرو را به طور یکنواخت و هم اندازه وارد کنید.
- برای جلوگیری از آسیب زدن به قلاب بکسل خودرو، خودرو را به صورت زاویه دار یا با زاویه ۹۰ درجه جانبی به یک طرف نکشید. همیشه کشیدن را مستقیم به سمت جلو انجام دهید.

اگر بکسل شدن ضروریست، توصیه می‌شود این کار توسط عاملیت مجاز کیا یا سرویس‌های مجاز تجاری بکسل انجام شود.

پیش هشدارهای بکسل شدن اضطراری

- برای آزاد کردن قفل فرمان، سوئیچ خودرو را به موقعیت تجهیزات جانبی ACC بچرخانید.
- دسته دنده را در موقعیت خلاص N قرار دهید.
- ترمز پارک را آزاد کنید.
- چون کارایی ترمز کاهش یافته است، پدال ترمز را با نیروی بیشتری فشار دهید.
- چون عملکرد هیدرولیکی فرمان غیرفعال شده است، چرخاندن غربلیک فرمان نیاز به نیروی بیشتری دارد.
- اگر در سرازیری طولانی رانندگی می‌کنید، ترمز ممکن است گرم کرده و در نتیجه کارایی آن کاهش یابد. در این شرایط به طور مکرر متوقف شده، اجازه دهید ترمزها خنک شوند.

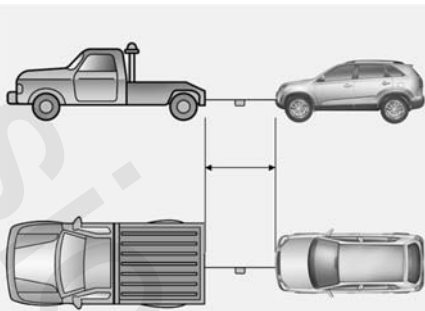

- از تسمه بکسل (سیم بکسل، زنجیر) کوتاه تر از ۵ متر استفاده کنید. برای بهتر دیده شدن پارچه‌ای سفید یا قرمز رنگ (با پهنای حدود ۳۰ سانتیمتر) را به وسط تسمه بکسل نصب کنید.
- با احتیاط رانندگی کنید تا در حین بکسل تسمه شل نشده و به سمت زمین متمایل نشود.

⚠️ اخطار

- در هنگام بکسل کردن حداکثر احتیاط را به کار گیرید.
- از شروع به حرکت‌های ناگهانی و حرکات یا مانورهای غیر مترقبه‌ای که می‌تواند فشار بیش از اندازه به قلاب‌های بکسل اضطراری خودرو و سیم بکسل یا زنجیر وارد کند خودداری کنید. قلاب‌ها، سیم بکسل یا زنجیر ممکن است شکسته یا پاره شده، باعث وقوع آسیب‌های جسمی جدی یا صدمه دیدن خودرو شوند.
- اگر خودرو بکسل شونده به سختی حرکت می‌کند، با زور به بکسل کردن ادامه ندهید. برای کمک گرفتن، با عاملیت مجاز کیا یا سرویس‌های مجاز تجاری بکسل تماس بگیرید.
- تا حد امکان بکسل کردن را به طور مستقیم به سمت جلو انجام دهید.
- در حین بکسل از خودرو دور بایستید.

هشدار - گیربکس اتوماتیک 

- اگر خودرو در حالتی که هر چهار چرخ روی زمین قرار دارد باید بکسل شود، بکسل کردن فقط باید از ناحیه جلو انجام گیرد. در این وضعیت از قرار داشتن دنده در حالت خلاص اطمینان حاصل کنید. با قرار دادن سوئیچ در حالت تجهیزات جانبی "ACC"، از قفل نبودن فرمان اطمینان حاصل نمایید. برای کنترل فرمان و استفاده از ترمز، وجود راننده در خودرو در حال بکسل شدن الزامی است.
- برای پیشگیری از صدمات جدی به گیربکس اتوماتیک، سرعت خودرو را به ۱۵ کیلومتر در ساعت کاهش داده و کمتر از ۱/۵ کیلومتر خودرو را بکسل نمایید.
- پیش از بکسل، نشستی روغن گیربکس اتوماتیک در زیر خودرو را کنترل نمایید. در صورت وجود نشستی روغن گیربکس اتوماتیک حتماً باید از کامیونت مسطح یا غلطک‌های زیر چرخ مخصوص بکسل استفاده نمایید.

۱

۲

۳

۴

۵

۶

۷

۸

I

تمهیزات اضطراری (در صورت مجهز بودن)

برای کمک به فائق آمدن بر شرایط اضطراری، تجهیزاتی چند در خودرو پیش بینی شده است.

کپسول آتش خاموش کن

اگر با آتش سوزی کوچکی مواجه شدید و نحوه استفاده از کپسول آتش نشانی را می دانید، موارد ذکر شده در زیر را با احتیاط انجام دهید.

۱. بین واقع در بالای کپسول که مانع فشرده شدن اتفاقی دسته عمل کننده کپسول آتش نشانی می شود، را بیرون بکشید.

۲. نازل (دهانه پاشنده) کپسول آتش نشانی را به سمت مرکز آتش هدف گیری کنید.

۳. از آتش حدود ۲/۵ متر فاصله گرفته، دسته را فشار دهید تا کپسول شروع به تخلیه شدن نماید. اگر دسته را آزاد کنید، پاشش کپسول متوقف می شود.

۴. نازل را از مرکز آتش به طرف جلو، عقب مکرراً به صورت جاروئی حرکت دهید. پس از اینکه آتش به ظاهر خاموش شد، آن را با دقت تحت نظر بگیرید چون ممکن است مجدداً شعله ور شود.

جعبه کمک های اولیه

برای ارائه کمک های اولیه به اشخاص آسیب دیده، اشیائی نظیر قیچی، باند و چسب در این جعبه قرار داده شده است.

مثلث شب رنگ هشدار

در شرایط اضطراری (نظیر پارک کردن در کنار جاده بدلیل بروز مشکل)، مثلث شب رنگ هشدار را روی جاده مستقر کنید تا بتوانید هشدار لازم را به خودروهای عبوری اعلام نمائید.

فشارسنج (گیج) باد (در صورت مجهز بودن)

معمولاً لاستیک ها روزانه مقداری باد کم می کنند. هر چند یکبار ممکن است مجبور به اضافه کردن مقداری باد به لاستیک باشید. این امر حاکی از نشستی باد از لاستیک نبوده و کاهشی عادی است. همیشه فشار باد را در هنگام سرد بودن لاستیک بازدید و کنترل کنید، چون با افزایش دما فشار باد لاستیک نیز افزایش پیدا می کند.

برای بازدید و کنترل فشار باد لاستیک، اعمال زیر را

انجام دهید:

۱. درپوش شیر (والو) باد قرار گرفته بر روی رینگ چرخ را باز کنید.

۲. فشارسنج را روی شیر (والو) باد قرار داده، فشار دهید. به محض شروع اینکار، مقداری باد از شیر (والو) خارج می شود و در صورتیکه فشارسنج (گیج) را محکم روی شیر فشار ندهید، باد به مقدار بیشتری خارج می شود.

۳. با فشاردادن محکم و بدون نشت، فشارسنج فعال می شود.

۴. برای اطلاع از کم یا زیاد بودن فشار، فشار باد لاستیک را بخوانید.

۵. فشار باد را براساس فشار مشخص شده تنظیم کنید. به "لاستیک ها و رینگ ها" در فصل ۸ رجوع کنید.

۶. درپوش شیر (والو) باد را مجدداً سوار کنید.

- ۷-۴..... محفظه موتور.
- ۷-۷..... امور سرویس، تعمیر و نگهداری
- ۷-۷ • مسئولیت‌های مالک خودرو
- هشدارهای مرتبط با امور تعمیر و نگهداری قابل انجام توسط مالک خودرو
- ۷-۷.....
- ۷-۸ • هشدارهای مرتبط با محفظه موتور (موتور دیزل)
- ۷-۱۰ امور تعمیر و نگهداری قابل انجام توسط مالک خودرو
- برنامه تعمیر و نگهداری مالک خودرو در هنگام توقف برای زدن سوخت..... ۷-۱۰
- ۷-۱۲..... برنامه تعمیر و نگهداری عادی
- برای کشورهای اروپایی به جز روسیه ۷-۱۳
- برای کشورهای غیراروپایی- مخصوص روسیه ۷-۲۵

- ۷-۳۷..... شرح موارد جدول برنامه تعمیر و نگهداری
- ۷-۴۱ روغن موتور
- بازدید ارتفاع سطح روغن موتور ۷-۴۱

- تعویض روغن موتور و فیلتر روغن موتور ۷-۴۲
- مایع خنک کننده موتور ۷-۴۳
- بازدید و کنترل سطح مایع خنک کننده موتور ۷-۴۳
- تعویض مایع خنک کننده موتور ۷-۴۶
- روغن ترمز / کلاچ ۷-۴۷
- بازدید و کنترل ارتفاع سطح روغن ترمز / کلاچ ۷-۴۷
- روغن هیدرولیک فرمان ۷-۴۸
- بازدید و کنترل ارتفاع سطح روغن هیدرولیک فرمان ۷-۴۸
- ترمز پارک ۷-۴۸
- بازرسی و کنترل ترمز پارک ۷-۴۸
- فیلتر سوخت (موتور دیزل) ۷-۴۹
- تخلیه آب از فیلتر سوخت ۷-۴۹
- فیلتر تمیز کننده هوا ۷-۵۰
- تعویض فیلتر هوا ۷-۵۰
- فیلتر هوای سیستم کنترل کیفیت هوا ۷-۵۲
- بازدید و کنترل فیلتر ۷-۵۲
- تیغه های برف پاک کن ۷-۵۴
- بازرسی و کنترل تیغه برف پاک کن ۷-۵۴
- تعویض تیغه برف پاک کن ۷-۵۴
- باتری ۷-۵۸
- برای دریافت بهترین سرویس از باتری ۷-۵۸
- برچسب ظرفیت باتری ۷-۶۰
- شارژ مجدد باتری ۷-۶۰
- موارد نیازمند تنظیم دوباره ۷-۶۱
- لاستیک ها و چرخ ها ۷-۶۲
- مراقبت از لاستیک ها ۷-۶۲
- فشار باد توصیه شده برای لاستیک تحت شرایط سرد ۷-۶۲
- بازدید و کنترل فشار باد لاستیک ۷-۶۳
- جابه جا کردن لاستیک ها ۷-۶۴
- تنظیم فرمان و بالانس چرخ ها ۷-۶۵
- تعویض لاستیک ۷-۶۶

- تعویض رینگ ۷-۶۷
- کشش (اصطکاک و چسبندگی به جاده) لاستیک ۷-۶۷
- تعمیر و نگهداری لاستیک ۷-۶۷
- مندرجات دیواره لاستیک ۷-۶۸
- فیوزها ۷-۷۳
- تعویض فیوز واقع در جعبه فیوز داخلی ۷-۷۴
- تعویض فیوز واقع در جعبه فیوز محفظه موتور ۷-۷۶
- شرح جعبه فیوز / رله ۷-۷۸
- لامپ چراغ ها ۷-۹۳
- تعویض لامپ های چراغ جلو ۷-۹۴
- تنظیم جهت گیری نور چراغ های جلو و چراغ مه شکن جلو (مخصوص کشورهای اروپایی) ۷-۹۹
- تعویض لامپ چراغ راهنمای جانبی ۷-۱۰۳
- تعویض لامپ چراغ ترکیبی عقب ۷-۱۰۳
- تعویض لامپ چراغ ترمز بالا ۷-۱۰۶
- تعویض لامپ چراغ مه شکن عقب ۷-۱۰۶
- تعویض لامپ چراغ پلاک راهنمایی و رانندگی ۷-۱۰۷
- تعویض لامپ چراغ های داخلی ۷-۱۰۸
- مراقبت از ظاهر خودرو ۷-۱۰۹
- مراقبت از بیرون خودرو ۷-۱۰۹
- مراقبت از داخل خودرو ۷-۱۱۴
- سیستم کنترل گازهای خروجی اگزوز ۷-۱۱۶
- ۱. سیستم کنترل بخار محفظه میل لنگ ۷-۱۱۶
- ۲. سیستم کنترل تبخیر بخار سوخت ۷-۱۱۶
- ۳. سیستم کنترل گازهای خروجی اگزوز ۷-۱۱۷

محفظة موتور

■ موتور بنزینی (۱/۶ لیتری) - GDI

1. درپوش گلوبی تغذیه روغن موتور
2. مخزن روغن ترمز/کلاچ
3. سر کابل قطب مثبت باتری
4. سر کابل قطب منفی باتری
5. جعبه فیوز
6. تمیز کننده هوا
7. درب رادیاتور
8. مخزن مایع خنک کننده موتور
9. میله (گیج) نمایشگر ارتفاع سطح روغن موتور
10. مخزن مایع شیشه شوی

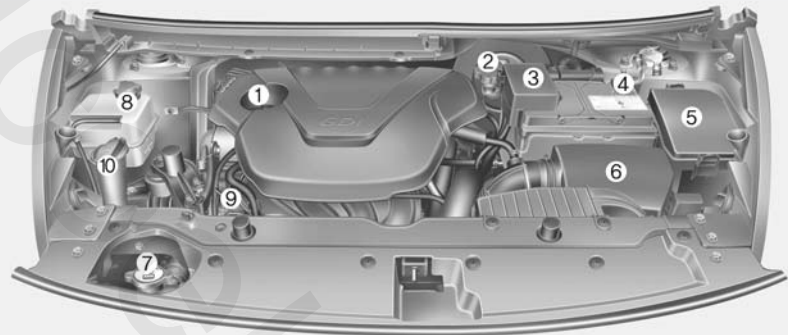

* محفظه موتور واقعی خودرو ممکن است با تصویر متفاوت باشد.

۱

۲

۳

۴

۵

۶

۷

۸

۹

۱۰

■ موتور بنزینی (۲ لیتری) - GDI

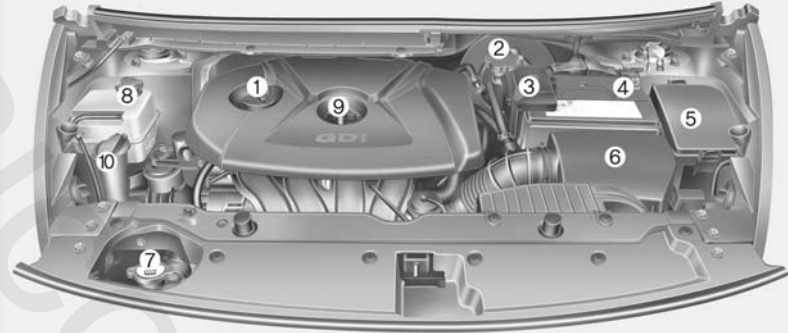

1. درپوش گلوبی تغذیه روغن موتور
2. مخزن روغن ترمز/کلاچ
3. سر کابل قطب مثبت باتری
4. سر کابل قطب منفی باتری
5. جعبه فیوز
6. تمیز کننده هوا

■ موتور بنزینی (۲ لیتری) MPI

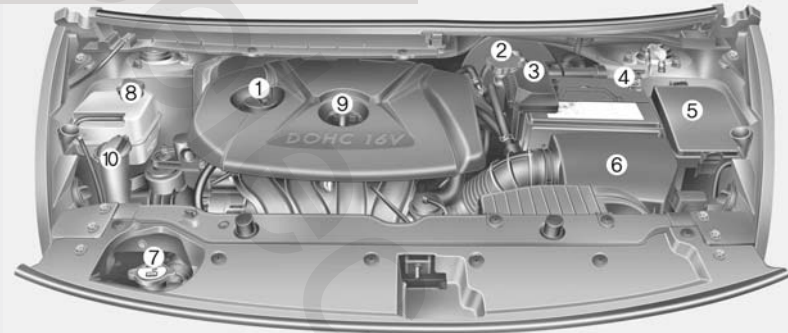

7. درب رادیاتور
8. مخزن مایع خنک کننده موتور
9. میله (گیج) نمایشگر ارتفاع سطح روغن موتور
10. مخزن مایع شیشه شوی

* محفظه موتور واقعی خودرو ممکن است با تصویر متفاوت باشد.

■ موتور دیزلی

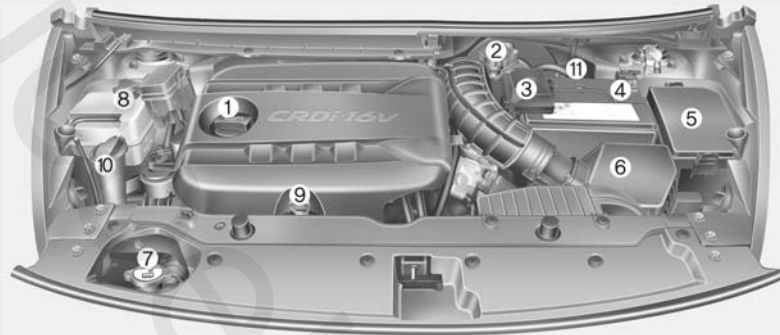

1. درپوش گلویی تغذیه روغن موتور
2. مخزن روغن ترمز/کلاچ
3. سر کابل قطب مثبت باتری
4. سر کابل قطب منفی باتری
5. جعبه فیوز
6. تمیز کننده هوا
7. درب رادیاتور
8. مخزن مایع خنک کننده موتور
9. میله (گیج) نمایشگر ارتفاع سطح روغن موتور
10. مخزن مایع شیشه شوی
11. فیلتر سوخت (در صورت مجهز بودن)

۱

۲

۳

۴

۵

۶

۷

۸

۹

* محفظه موتور واقعی خودرو ممکن است با تصویر متفاوت باشد.

امور سرویس ، تعمیر و نگهداری

در زمان انجام هر یک از امور سرویس و تعمیر و نگهداری یا بازرسی‌ها باید حداکثر مراقبت خود را برای جلوگیری از صدمه دیدن خودرو یا خودتان بکار گیرید.

سرویس نامناسب، ناقص یا ناکافی می‌تواند به مشکلات عملکردی خودرو منجر شده، باعث آسیب دیدن خودرو، تصادف یا آسیب‌های جسمی شود.

مسئولیت‌های مالک خودرو

*پیداآوری

مسئولیت انجام شدن سرویس‌ها و ثبت آنها برعهده مالک است.

توصیه می‌شود برای انجام سرویس‌ها به عاملیت مجاز کیا مراجعه نمایید.

شما باید مدارک دال بر انجام مناسب سرویس‌های خودرو براساس جداول سرویس و تعمیر و نگهداری برنامه ریزی شده مندرج در صفحات بعد را حفظ کنید.

به این اطلاعات برای اثبات انجام شدن الزامات سرویس و نگهداری گارانتی خودرو نیاز دارید.

مشروح اطلاعات گارانتی‌ها در دفترچه سرویس ارائه شده است.

گارانتی، تعمیرات و تنظیم‌های مورد نیاز ناشی از تعمیر و نگهداری نامناسب یا عدم انجام الزامات تعمیر و نگهداری را پوشش نمی‌دهد.

هشدارهای مرتبط با امور تعمیر و نگهداری

قابل انجام توسط مالک خودرو

سرویس نامناسب یا ناقص ممکن است باعث بروز مشکل شود. این بخش فقط دستورالعمل‌های انجام موارد تعمیر و نگهداری آسان را ارائه می‌دهد.

*پیداآوری

انجام نامناسب امور تعمیر و نگهداری در طول زمان گارانتی ممکن است بر پوشش گارانتی تأثیر منفی بگذارد. برای اطلاعات بیشتر به دفترچه

سرویس که جداگانه همراه با خودرو عرضه شده است، مراجعه کنید. اگر در مورد نحوه اعمال هر

یک از روش‌های سرویس یا تعمیر و نگهداری خودرو شک داشتید، انجام اینکار را به عاملیت

مجاز کیا بسپارید.

⚠️ اخطار - انجام امور تعمیر و نگهداری

- انجام امور تعمیر و نگهداری بر روی خودرو می‌تواند خطرناک باشد. شما ممکن است در هنگام انجام بعضی از امور تعمیر و نگهداری به طور جدی دچار آسیب دیدگی شوید. اگر دانش یا تجربه کافی ندارید یا اینکه فاقد ابزار و تجهیزات لازم برای این کار هستید، با مراجعه به عاملیت مجاز کیا کار لازم را انجام دهید.
- کار کردن در محفظه موتور در حالیکه موتور روشن است خطرناک است. در صورت داشتن انگشتر، زیور آلات یا لباس گشاد این کار خطرناک تر است. این اجسام می‌توانند در لای قطعات متحرک گیر کرده باعث آسیب دیدگی شما شوند.

بنابراین اگر در هنگام کار در محفظه موتور لازم است موتور روشن باشد، حتماً همه زیور آلات (بخصوص، انگشتر، دستبند، ساعت، گردن بند)، کراوات، دستمال گردن و لباس‌های مشابه گشاد را قبل نزدیک شدن به موتور یا فن خنک کننده، بیرون آورید.

هشدارهای مرتبط با محفظه موتور

(موتور دیزل)

- انژکتور فشاری موتور دیزلی با ولتاژ بالا (حداکثر ۲۰۰ ولت) کار می‌کند. بنابراین احتمال وقوع موارد زیر وجود دارد:
 - تماس مستقیم با انژکتور و یا سیم‌کشی‌های انژکتور می‌تواند منجر به شوک الکتریکی به ماهیچه‌ها و یا سیستم عصبی گردد.
 - امواج الکترو مغناطیس حاصل از عملکرد انژکتور بر روی عملکرد دستگاه تنظیم کننده ضربان قلب تاثیر منفی دارد.
- هنگام کنترل و بازرسی محفظه موتور، حین روشن بودن موتور، نکات ایمنی زیر را رعایت کنید:
 - حین روشن بودن موتور از دست زدن به انژکتور، سیم‌کشی انژکتور موتور و کامپیوتر موتور خودداری نمایید.
 - از جدا نمودن اتصال انژکتور، حین روشن بودن موتور خودداری نمایید.
 - افرادی که از دستگاه‌ها تنظیم کننده ضربان قلب استفاده می‌کنند حین روشن بودن موتور و یا استارت زدن موتور نباید نزدیک محفظه موتور بایستند.

۱

۲

۳

۴

۵

۶

۷

۸

۹

⚠️ **اخطار - موتور دیزلی**

هرگز در زمان روشن بودن موتور یا تا ۳۰ ثانیه پس از خاموش کردن آن، بر روی سیستم پاشش سوخت (انژکتور)، کار نکنید. پمپ فشار بالا، ریل انژکتورها، سوزن‌های انژکتور، و لوله‌های فشار بالای مسیر سوخت رسانی، همگی حتی پس از متوقف شدن موتور، تحت فشار بالا قرار دارند. فوران و پاشش سوخت ناشی از وجود نشتی ممکن است باعث آسیب دیدگی جدی جسمی در صورت برخورد با بدن شود. افرادی که از باتری قلب (پیس میکر) استفاده می‌کنند نباید از فاصله ۳۰ سانتی متری به کامپیوتر (ECU) خودرو یا دسته سیم‌های محفظه موتور، نزدیک‌تر شوند، چرا که جریان شدید برق در سیستم ریل مشترک سوخت، میدان مغناطیسی قابل ملاحظه‌ای را ایجاد می‌کند.

امور تعمیر و نگهداری قابل انجام توسط مالک خودرو

در لیست‌های زیر، بازدید، کنترل و بازرسی‌هایی که باید توسط مالک یا عاملیت مجاز کیا در فواصل مشخص شده برای اطمینان از عملکرد ایمن و قابل اتکا خودرو انجام شود، ارائه شده است. در صورت وجود هرگونه ابهام یا سوال توصیه می‌شود به عاملیت مجاز کیا مراجعه نمایید. بطور عام، بازدید و بازرسی‌های امور تعمیر و نگهداری مربوط به مالک توسط گارانتی‌ها پوشش داده نمی‌شوند و ممکن است هزینه‌های دستمزد، قطعات و مایعات سرویس مصرف شده را از شما اخذ نمایند.

۱

۲

۳

۴

۵

۶

۷

۸

۱

برنامه تعمیر و نگهداری مالک خودرو در

هنگام توقف برای زدن سوخت:

- ارتفاع سطح روغن موتور را بازدید و کنترل کنید.
- ارتفاع سطح مایع خنک‌کننده موجود در مخزن را بازدید و کنترل کنید.
- ارتفاع سطح مایع شیشه‌شوی را بازدید و کنترل کنید.
- لاستیک‌ها را از نظر کم نبودن فشار باد یا پنچری بازدید و کنترل کنید.
- رادیاتور و کندانسور بازدید و کنترل شود. قسمت جلوی رادیاتور و کندانسور را از نظر تمیزی و عدم وجود لکه، آلودگی یا لاشه حشرات روی آن بازدید و کنترل کنید.
- در صورت آلودگی و مطمئن نبودن از عملکرد قسمت‌های فوق، با عاملیت مجاز کیا تماس بگیرید.

⚠️ **اخطار**

در هنگام بازدید و کنترل سطح مایع خنک‌کننده موتور گرم، احتیاط را رعایت کنید. مایع خنک‌کننده داغ و بخار سوزاننده، ممکن است تحت فشار بیرون بزند. این عمل می‌تواند باعث وقوع صدمات جسمی جدی شود.

در هنگام رانندگی:

- به تغییر در صدای آگزوز یا به مشام رسیدن هرگونه بوی آگزوز در داخل خودرو توجه داشته باشید.
- غربیلک فرمان را از نظر نداشتن لرزش بازرسی و کنترل کنید. به هرگونه افزایش در نیروی لازم برای چرخاندن غربیلک فرمان یا شل بودن آن یا تغییر در موقعیت غربیلک فرمان برای حرکت مستقیم به جلو توجه داشته باشید.
- در هنگام رانندگی در جاده‌های هموار و مسطح، به تمایل خودرو برای انحراف بسیار کم مداوم از حالت مستقیم یا کشیده شدن به یک طرف توجه داشته باشید.
- در هنگام ترمز برای متوقف شدن، به صداها یا آشنا و غیرعادی ترمز گوش دهید و در صورت وجود صدا آن را بازرسی و پی‌گیری کنید. همچنین کشیدن به یک طرف، افزایش طول حرکت پدال، یا سفت شدن پدال ترمز را بازرسی و کنترل کنید.
- اگر هرگونه ضعف در درگیر شدن دنده یا تغییری در عملکرد گیربکس رخ داد، ارتفاع سطح روغن گیربکس را بازدید و کنترل کنید.
- عملکرد گیربکس معمولی که همراه با کلاچ می‌باشد را بازرسی و کنترل کنید.

حداقل سالی یک بار :

- سوراخ‌های تخلیه آب تعبیه شده در بدنه و درب‌ها را تمیز کنید.
- لوله‌های درب و درب موتور را روانکاری (روغنکاری) کنید.
- قفل‌ها و زبانه قفل‌ها را روانکاری (روغنکاری) کنید.
- لاستیک‌های آب‌بندی درب‌ها را روانکاری کنید.
- سیستم ایرکاندیشن (کولر) را بازرسی و کنترل کنید.
- ارتفاع سطح روغن هیدرولیک فرمان را کنترل کنید.
- اتصالات و کنترل‌های گیربکس اتوماتیک را بازرسی و کنترل کنید.
- باتری و سرکابل‌های باتری را تمیز کنید.
- ارتفاع سطح روغن ترمز (و کلاچ) را بازرسی و کنترل کنید.

حداقل هر ماه یکبار :

- ارتفاع سطح مایع موجود در مخزن مایع خنک‌کننده موتور را بازدید و کنترل کنید.
- عملکرد کلیه چراغ‌های خارجی شامل چراغ‌های ترمز، چراغ‌های راهنما و چراغ‌های اعلام خطر (فلاشر) را بازرسی و کنترل کنید.
- فشار باد همه لاستیک‌ها شامل لاستیک زاپاس را بازدید و کنترل کنید.

حداقل سالی دوبار

(بطور مثال، هر بهار و پاییز):

- رادیاتور، بخاری و ایرکاندیشن (کولر) را از نظر وجود نشستی یا آسیب دیدگی بازدید و کنترل کنید.
- عملکرد شیشه‌شوی و برف‌پاک‌کن را بازدید و کنترل کنید. با استفاده از پارچه تمیز نم‌دار شده با مایع شیشه‌شوی، تیغه‌های برف‌پاک‌کن را تمیز کنید.
- تنظیم شعاع نور چراغ‌های جلو را بازدید و کنترل کنید.
- منبع آگزوز، لوله‌های آگزوز، حفاظ‌های پوشش دهنده آگزوز و بست‌ها را بازدید و کنترل کنید.
- تسمه‌های روی پا و شانه کمربندهای ایمنی را از نظر فرسودگی یا عملکرد بازدید و کنترل کنید.
- فرسودگی لاستیک‌ها و شل بودن مهره‌های چرخ‌ها را بازدید و کنترل کنید.

- عملکرد حالت پارک P گیربکس اتوماتیک را بازرسی و کنترل کنید.
- عملکرد ترمز پارک را بازرسی و کنترل کنید.
- نشستی مایعات از زیر خودرو را بازدید و کنترل کنید (چکیدن آب از سیستم ایرکاندیشن پس از روشن بودن آن امری عادی است).

برنامه تعمیر و نگهداری

اگر از خودرو در شرایط ذکر شده در بالا استفاده می‌شود، بازرسی، تعویض یا پرکردن مجدد مایعات سرویس باید در دفعات بیشتری نسبت به برنامه سرویس و نگهداری عادی انجام شود. پس از طی شدن مدت زمان یا مسافت مشخص شده در جداول، به صورت تکراری به پیروی از فواصل سرویس تعمیر و نگهداری شرح داده شده ادامه دهید.

اگر بطور معمول خودرو را در مکان‌هایی که هیچ یک از شرایط زیر بر آن صدق نمی‌کند مورد استفاده قرار می‌دهید، از برنامه سرویس و نگهداری عادی پیروی کنید. اگر هر کدام از این شرایط با وضعیت استفاده از خودرو شما همخوانی داشت، از برنامه تعمیر و نگهداری برای استفاده از خودرو در شرایط سخت رانندگی، پیروی کنید.

- رانندگی مکرر در فواصل کوتاه
- رانندگی در شرایط محیطی پر گرد و خاک یا مناطق شن زار.
- رانندگی در شرایط استفاده زیاد از ترمز.
- رانندگی در مناطقی که نمک یا دیگر مواد خورنده مورد استفاده قرار می‌گیرد.
- رانندگی در جاده‌های ناهموار یا آغشته به گل.
- رانندگی در مناطق کوهستانی.
- درجا کار کردن مکرر و زیاد موتور یا رانندگی مکرر و زیاد با سرعت پایین.
- رانندگی طولانی مدت در هوای سرد و/یا در آب و هوای شدیداً مرطوب.
- هنگامی که بیش از ۵۰٪ رانندگی در ترافیک سنگین شهری در هوای بسیار گرم بالاتر از دمای ۳۲°C انجام می‌شود.

۱

۲

۳

۴

۵

۶

۷

۸

۹

برنامه تعمیر و نگهداری عادی - برای کشورهای اروپایی، بجز کشور روسیه

برای اطمینان از عملکرد صحیح سیستم کنترل گازهای آلاینده و عملکرد مناسب خودرو، باید برنامه تعمیر و نگهداری عادی را دنبال نمایید. رسیدن به انجام سرویس سیستم کنترل گازهای آلاینده اگرچه را نگهداری نماید تا گارانتی شما اعتبار داشته باشد. در جایی که هم مسافت و هم زمان نمایش داده شده است، تعمیر و نگهداری در هر حالتی که زودتر رخ دهد، انجام می شود.

- 1* 7: فیلتر سوخت دارای برنامه تعمیر و نگهداری خاصی نیست، ولی باید با توجه به کیفیت سوخت به طور مرتب بازرسی شود. اگر مشکلات ایمنی مهمی نظیر محدودیت جریان سوخت، از دست دادن قدرت موتور، استارت زدن با مشکل و غیره وجود داشت، بلافاصله و بدون در نظر گرفتن برنامه تعمیر و نگهداری فیلتر سوخت را تعویض نموده و توصیه می شود برای کنترل و بازرسی خودرو، به عاملیت مجاز گیا مراجعه نمایید.
- 2* 8: روغن گیربکس معمولی، روغن محفظه ترنسفرکیس (گیربکس کمک) و روغن دیفرانسیل هر بار پس از قرار گرفتن خودرو در زیر آب باید تعویض گردد.
- 3* 9: بازرسی و در صورت لزوم تصحیح یا تعویض شود. میزان سختی تسمه دینام و تسمه پمپ فرمان هیدرولیک و پولی آلترناتور را در صورت لزوم تصحیح یا تعویض نمایید.
- 4* 10: حین افزودن مایع خنک کننده موتور، فقط از افزودنی های مجاز مخصوص خودرو خود استفاده کرده و هرگز آب سنگین دارای املاح را با مایع خنک کننده پر شده در کارخانه محفوظ نکنید. مخلوط نامناسب مایع خنک کننده می تواند باعث بروز عیوب بعدی یا صدمه دیدن موتور گردد.
- 5* 11: از نظر صدای بیش از حد و یا لرزش موتور بازرسی و در صورت لزوم تنظیم شود، توصیه می شود این کار توسط عاملیت مجاز گیا انجام گردد.
- 6* 12: اگر سوخت خوب کیفیت بالا مطابق با استانداردهای اروپایی EN228 یا مشابه دارای افزودنی های مجاز در دسترس نیست، افزودن یک بطری افزودنی مخصوص توصیه می شود. افزودنی مخصوص خودرو شما به همراه اطلاعات در مورد نحوه استفاده آن در عاملیت مجاز گیا موجود است. از افزودن دیگر مواد خودداری نمایید.

- 1* هر 5000 km یا قبل از شروع هر سفر طولانی، ارتفاع سطح روغن موتور و نبودنشستی روغن را بازدید و کنترل نمایید.
- 2* این برنامه تعمیر و نگهداری به کیفیت سوخت وابسته است. این برنامه تنها در زمانی قابل کاربرد است که از سوخت با کیفیت <مشابه یا EN 590> استفاده شود. در صورتی که مشخصات سوخت دیزل با استاندارد EN 590 مطابقت نداشته باشد، باید براساس برنامه تعمیر و نگهداری در شرایط سخت تعویض شود.
- 3* در صورتی که روغن موتور توصیه شده در دسترس نمی باشد، روغن موتور و فیلتر روغن موتور را هر 20000 یا 12 ماه تعویض نمایید.
- 4* در صورتی که فیلتر و روغن موتور توصیه شده در دسترس نمی باشد، روغن موتور و فیلتر روغن موتور را هر 15000 یا 12 ماه برای موتور GDI تعویض نمایید.
- 5* سطح روغن موتور باید به طور مرتب کنترل شده و در میزان صحیح حفظ شود. کار با موتور حین ناکافی بودن میزان روغن موتور، منجر به وارد آمدن صدماتی به موتور می گردد که تحت پوشش گارانتی خودرو شما نمی باشد.
- 6* این برنامه تعمیر و نگهداری به کیفیت سوخت وابسته است. این برنامه تنها زمانی قابل کاربرد است که از سوخت با کیفیت <مشابه یا EN 590> استفاده شود. در صورتی که مشخصات سوخت دیزل با استاندارد EN 590 مطابقت نداشته باشد، باید آن را در دفعات بیشتری تعویض کنید. اگر مشکلات ایمنی مهمی نظیر محدودیت جریان سوخت، از دست دادن قدرت موتور، استارت زدن با مشکل و غیره وجود داشت، بلافاصله و بدون در نظر گرفتن برنامه تعمیر و نگهداری فیلتر سوخت را تعویض نموده و توصیه می شود برای کنترل و بازرسی خودرو به عاملیت مجاز گیا مراجعه نمایید.

برنامه تعمیر و نگهداری عالی - مخصوص کشورهای اروپایی، بجز کشور روسیه

هر Km ۳۰/۰۰۰ یا ۲۴ ماه

- بازرسی فیلتر تمیز کننده هوا
- بازرسی خنک کننده / کمپرسور ایرکاندیشن (کولر، در صورت مجهز بودن)
- بازرسی وضعیت باتری
- بازرسی شلنگ ها، لوله ها و اتصالات ترمز
- بازرسی پدال ترمز، پدال کلاچ (در صورت مجهز بودن)
- بازرسی تمام سیستم های الکترونیکی
- بازرسی دیسک ها و لنت های ترمز
- بازرسی پلوس و گردگیرها
- بازرسی سیستم اگزوز
- بازرسی سیبک های سیستم تعلیق (فتربندی) جلو
- بازرسی المنت فیلتر سوخت دیزل*⁶
- بازرسی لوله ها، شلنگ ها و اتصالات سوخت (دیزل)
- بازرسی ترمز پارک (پدال دستی)
- بازرسی دنده شانه ای جعبه فرمان، اتصالات و گردگیرها
- بازرسی لاستیک (فشار باد و سایش آج)

- تعویض روغن ترمز / کلاچ (در صورت مجهز بودن)
- تعویض فیلتر هوای سیستم کنترل کیفیت هوا
- تعویض روغن موتور و فیلتر روغن موتور (دیزل - R) *¹2*3*5
- تعویض روغن موتور و فیلتر روغن موتور (بنزینی - theta) *¹4*5
- افزودن افزودنی های مجاز سوخت (بنزینی) *¹² (هر ۱۵/۰۰۰ km یا ۱۲ ماه)

* بازرسی: در صورت لزوم تنظیم، تصحیح، تمیز یا تعویض کردن

۱

۲

۳

۴

۵

۶

۷

۸

۹

برنامه تعمیر و نگهداری عادی - مخصوص کشورهای اروپایی، بجز کشورهای روسیه

هر Km ۶۰/۰۰۰ یا ۴۸ ماه

- بازرسی خنک کننده و کمپرسور ایرکاندیشن (در صورت مجوز بودن)
- بازرسی وضعیت باتری
- بازرسی لوله ها، شلنگ ها و اتصالات ترمز
- بازرسی پدال ترمز، پدال کلاچ (در صورت مجوز بودن)
- بازرسی تمام سیستم های الکترونیکی
- بازرسی دیسک ها و لنت های ترمز
- بازرسی پلوس و گردگیرها
- بازرسی سیستم آگزوز
- بازرسی سیبک های سیستم تعلیق (فربندی) جلو
- بازرسی فیلتر سوخت (بنزینی)^{*7}
- بازرسی فیلتر هوای مخزن سوخت (بنزینی، در صورت مجوز بودن)
- بازرسی لوله ها، شلنگ ها و اتصالات سوخت (بنزینی، دیزل)
- بازرسی روغن گیربکس معمولی (در صورت مجوز بودن)^{*8}
- بازرسی ترمز پارک (پدالی، دستی)
- بازرسی دنده شانه ای جعبه فرمان، اتصالات و گردگیرها
- بازرسی لاستیک ها (فشار باد و سایش آج)
- بازرسی شلنگ بخارات و درب سوخت
- تعویض فیلتر تمیز کننده هوا

- تعویض روغن ترمز / کلاچ (در صورت مجوز بودن)
- تعویض فیلتر هوای سیستم کنترل کیفیت هوا
- تعویض روغن موتور و فیلتر روغن موتور (دیزل - R) ^{1*2*3*5}
- تعویض روغن موتور و فیلتر روغن موتور (بنزینی - theta) ^{1*4*5}
- تعویض المنت فیلتر سوخت (دیزل)^{*6}
- تعویض شمع (بنزینی - نیکل)
- بازرسی سیستم خنک کننده
- (در ابتدا پس از km ۶۰/۰۰۰ یا ۴۸ ماه
- پس از آن، هر km ۳۰/۰۰۰ یا ۲۴ ماه)
- افزودن افزودنی مجاز سوخت (بنزینی)^{*12}
- (هر km ۱۵/۰۰۰ یا ۱۲ ماه)
- بازرسی تسمه موتور (دیزل)^{*9}
- (در ابتدا پس از km ۹۰/۰۰۰ یا ۴۸ ماه
- پس از آن، هر km ۳۰/۰۰۰ یا ۲۴ ماه)

* بازرسی: در صورت لزوم تنظیم، تصحیح، تمیز یا تعویض کردن

برنامه تعمیر و نگهداری عالی - مخصوص کشورهای اروپایی، بجز کشور روسیه

<input type="checkbox"/>	تعویض روغن موتور و فیلتر روغن موتور (بنزینی - theta) *1*4*5
<input type="checkbox"/>	بازرسی سیستم خنک کننده
<input type="checkbox"/>	(در ابتدا پس از ۶۰/۰۰۰ یا ۴۸ ماه، پس از آن هر ۳۰/۰۰۰ یا ۲۴ ماه)
<input type="checkbox"/>	بازرسی تسمه موتور (دیزل) *9
<input type="checkbox"/>	(در ابتدا پس از ۹۰/۰۰۰ یا ۴۸ ماه، پس از آن هر ۳۰/۰۰۰ یا ۲۴ ماه)
<input type="checkbox"/>	بازرسی تسمه موتور (بنزینی) *9
<input type="checkbox"/>	(در ابتدا پس از ۹۰/۰۰۰ یا ۷۲ ماه، پس از آن هر ۳۰/۰۰۰ یا ۲۴ ماه)
<input type="checkbox"/>	افزودن افزودنی مجاز سوخت (بنزینی) *12 (هر ۱۵/۰۰۰ یا ۱۲ ماه)

* بازرسی: بازرسی و در صورت لزوم تنظیم، تصحیح، تمیز یا تعویض کردن

هر Km ۹۰/۰۰۰ یا ۷۲ ماه	
<input type="checkbox"/>	بازرسی فیلتر تمیز کننده هوا
<input type="checkbox"/>	بازرسی خنک کننده / کمپرسور ایرکانشن (کولر، در صورت مجهز بودن)
<input type="checkbox"/>	بازرسی وضعیت باتری
<input type="checkbox"/>	بازرسی لوله ها، شلنگ ها و اتصالات ترمز
<input type="checkbox"/>	بازرسی پدال ترمز، پدال کلاچ (در صورت مجهز بودن)
<input type="checkbox"/>	بازرسی تمام سیستم های الکترونیکی
<input type="checkbox"/>	بازرسی دیسک ها و لنت های ترمز
<input type="checkbox"/>	بازرسی پلوس و گردگیرها
<input type="checkbox"/>	بازرسی سیستم اگزوز
<input type="checkbox"/>	بازرسی سیبک های سیستم تعلیق (فترندی) جلو
<input type="checkbox"/>	بازرسی المنت فیلتر سوخت (دیزل) *6
<input type="checkbox"/>	بازرسی لوله ها، شلنگ ها و اتصالات سوخت (دیزل)
<input type="checkbox"/>	بازرسی ترمز پارک (پدالی / دستی)
<input type="checkbox"/>	بازرسی دنده شانه ای جعبه فرمان، اتصالات و گردگیرها
<input type="checkbox"/>	بازرسی لاستیک ها (فشار باد و سایش آج)
<input type="checkbox"/>	بازرسی خلاصی سوپاپ (بنزینی) *11 (بجز برای موتور NU2.0)
<input type="checkbox"/>	تعویض روغن ترمز / کلاچ (در صورت مجهز بودن)
<input type="checkbox"/>	تعویض فیلتر هوای سیستم کنترل کیفیت هوا
<input type="checkbox"/>	تعویض روغن موتور و فیلتر روغن موتور (دیزل - R) *1*2*3*5



برنامه تعمیر و نگهداری عادی - مخصوص کشورهای اروپایی، بجز کشورهای روسیه

هر Km ۱۲۰/۰۰۰ یا ۹۶ ماه

- بازرسی خنک کننده و کمپرسور ایرکاندیشن (کولر، در صورت مجهز بودن)
- بازرسی وضعیت باتری
- بازرسی لوله ها، شلنگ ها و اتصالات ترمز
- بازرسی پدال ترمز، پدال کلاچ (در صورت مجهز بودن)
- بازرسی تمام سیستم های الکترونیکی
- بازرسی دیسک ها و لنت های ترمز
- بازرسی پلوس ها و گردگیرها
- بازرسی سیستم آگزوز
- بازرسی سیبک های سیستم تعلیق (فدرندی) جلو
- بازرسی فیلتر سوخت (بنزینی) *⁷
- بازرسی فیلتر هوای مخزن سوخت (بنزینی، در صورت مجهز بودن)
- بازرسی لوله ها، شلنگ ها و اتصالات سوخت (بنزینی، دیزل)
- بازرسی روغن گیربکس معمولی (در صورت مجهز بودن) *⁸
- بازرسی ترمز پارک (پدالی/دستی)
- بازرسی دنده شانه ای جعبه فرمان، اتصالات و گردگیرها
- بازرسی لاستیک ها (فشار باد و سایش آج)
- بازرسی شلنگ بخارات و درب باک سوخت
- تعویض فیلتر تمیز کننده هوا

تعویض روغن ترمز/کلاچ (در صورت مجهز بودن)

تعویض فیلتر هوای سیستم کنترل کیفیت هوا

تعویض روغن موتور و فیلتر روغن موتور (دیزل) *¹ 2*3*5

تعویض شمع (بنزینی - نیکل)

تعویض روغن موتور و فیلتر روغن موتور (بنزینی - theta) *¹ 4*5

تعویض المنت فیلتر سوخت (دیزل) *⁶

بازرسی سیستم خنک کننده

(در ابتدا پس از ۶۰/۰۰۰ km یا ۴۸ ماه، پس از آن هر ۳۰/۰۰۰ km یا ۲۴ ماه)

بازرسی تسمه موتور (دیزل) *⁹

(در ابتدا پس از ۹۰/۰۰۰ km یا ۴۸ ماه، پس از آن هر ۳۰/۰۰۰ km یا ۲۴ ماه)

بازرسی تسمه موتور (بنزینی) *⁹

(در ابتدا پس از ۹۰/۰۰۰ km یا ۲۲ ماه، پس از آن هر ۳۰/۰۰۰ km یا ۲۴ ماه)

افزودن افزودنی مجاز سوخت (بنزینی) *¹² (هر ۱۵/۰۰۰ km یا ۱۲ ماه)

* بازرسی: بازرسی و در صورت لزوم تنظیم، تصحیح، تمیز یا تعویض کردن

برنامه تعمیر و نگهداری عالی - مخصوص کشورهای اروپایی، بجز کشور روسیه

هر Km ۱۵۰/۰۰۰ یا ۱۲۰ ماه

- بازرسی فیلتر تمیزکننده هوا
- بازرسی خنک کننده / کمپرسور ایرکلاندیشن (کولر، در صورت مجهز بودن)
- بازرسی وضعیت باتری
- بازرسی لوله ها، شلنگ و اتصالات ترمز
- بازرسی پدال ترمز، پدال کلاچ (در صورت مجهز بودن)
- بازرسی تمام سیستم های الکتریکی
- بازرسی دیسک ها و لنت های ترمز
- بازرسی پلوس و گردگیرها
- بازرسی سیستم اگزوز
- بازرسی سیبک های سیستم تعلیق (فربندی) جلو
- بازرسی المنت فیلتر سوخت (دیزل) ^{6*}
- بازرسی لوله ها، شلنگ ها و اتصالات سوخت (دیزل)
- بازرسی ترمز پارک (پدالی / دستی)
- بازرسی دنده شانه ای جعبه فرمان، اتصالات و گردگیرها
- بازرسی لاستیک ها (فشار باد و سایش آج)
- تعویض روغن ترمز / کلاچ (در صورت مجهز بودن)
- تعویض فیلتر هوای سیستم کنترل کیفیت هوا
- تعویض روغن موتور و فیلتر روغن موتور (دیزل) ^{5*3*2*1*}
- تعویض روغن موتور و فیلتر روغن موتور (بنزینی) ^{5*4*1*}

بازرسی سیستم خنک کننده

(در ابتدا پس از ۶۰/۰۰۰ km یا ۴۸ ماه، پس از آن هر ۳۰/۰۰۰ km یا ۲۴ ماه)

بازرسی تسمه موتور (دیزل) ^{9*}

(در ابتدا پس از ۹۰/۰۰۰ km یا ۴۸ ماه پس از آن هر ۳۰/۰۰۰ km یا ۲۴ ماه)

بازرسی تسمه موتور (بنزینی) ^{9*}

(در ابتدا پس از ۹۰/۰۰۰ km یا ۷۲ ماه پس از آن هر ۳۰/۰۰۰ km یا ۲۴ ماه)

افزودن افزودنی مجاز سوخت (بنزینی) ^{12*} (هر ۱۵/۰۰۰ km یا ۱۲ ماه)

تعویض شمع (بنزینی، ایریدیوم)

* بازرسی: بازرسی و در صورت لزوم تنظیم، تصحیح، تمیز یا تعویض کردن

برنامه تعمیر و نگهداری عادی - مخصوص کشورهای اروپایی، بجز کشورهای روسیه

هر Km ۱۸۰/۰۰۰ یا ۱۴۴ ماه

- بازرسی خنک کننده و کمپرسور ایرکندیشن (کولر) (در صورت مجهز بودن)
- بازرسی تمام سیستم های الکتریکی
- بازرسی وضعیت باتری
- بازرسی پدال ترمز، پدال کلاچ (در صورت مجهز بودن)
- بازرسی لوله، شلنگ ها و اتصالات ترمز
- بازرسی دیسک ها و لنت های ترمز
- بازرسی پلوس و گردگیرها
- بازرسی سیستم اگزوز
- بازرسی سیبک های سیستم تعلیق (فدرندی) جلو
- بازرسی فیلتر سوخت (خودروهای بنزینی) ^{7*}
- بازرسی فیلتر هوای مخزن سوخت (بنزینی، در صورت مجهز بودن)
- بازرسی لوله ها، شلنگ ها و اتصالات سوخت (بنزینی، دیزل)
- بازرسی روغن گیربکس معمولی (در صورت مجهز بودن) ^{8*}
- بازرسی ترمز پارک (پدالی/دستی)
- بازرسی دنده شانه ای جعبه فرمان، اتصالات و گردگیرها
- بازرسی لاستیک ها (فشار باد و سایش آج)
- بازرسی خلاصی سوپاپ (بنزینی) ^{11*} (بجز موتور NU2.0)
- بازرسی شلنگ بخارات و درب باک سوخت
- تعویض فیلتر تمیز کننده هوا

- تعویض روغن ترمز/کلاچ (در صورت مجهز بودن)
- تعویض فیلتر هوای سیستم کنترل کیفیت هوا
- تعویض روغن موتور و فیلتر روغن موتور (دیزل - R) ^{1*2*3*5}
- تعویض روغن موتور و فیلتر روغن موتور (بنزینی - theta) ^{1*4*5}
- تعویض المنت فیلتر سوخت (دیزل) ^{6*}
- تعویض شمع (بنزینی - نیکل)
- بازرسی سیستم خنک کننده
- (در ابتدا پس از ۶۰/۰۰۰ km یا ۴۸ ماه، پس از آن هر ۳۰/۰۰۰ km یا ۲۴ ماه)
- بازرسی تسمه موتور (دیزل) ^{9*}
- (در ابتدا پس از ۹۰/۰۰۰ km یا ۴۸ ماه، پس از آن هر ۳۰/۰۰۰ km یا ۲۴ ماه)
- بازرسی تسمه موتور (بنزینی) ^{9*}
- (در ابتدا پس از ۹۰/۰۰۰ km یا ۴۸ ماه، پس از آن هر ۳۰/۰۰۰ km یا ۲۴ ماه)
- افزودن افزودنی مجاز سوخت (بنزینی) ^{12*} (هر ۱۵/۰۰۰ km یا ۱۲ ماه)

* بازرسی: بازرسی و در صورت لزوم تنظیم، تصحیح، تمیز یا تعویض کردن

برنامه تعمیر و نگهداری عالی - مخصوص کشورهای اروپایی، بجز کشور روسیه

هر Km ۲۱۰/۰۰۰ یا ۱۶۸ ماه

- بازرسی فیلتر تمیز کننده هوا
- بازرسی خنک کننده و کمپرسور ایرکاندیش (کولر، در صورت مجهز بودن)
- بازرسی وضعیت باتری
- بازرسی لوله ها، شلنگ ها و اتصالات ترمز
- بازرسی پدال ترمز، پدال کلاچ (در صورت مجهز بودن)
- بازرسی تمام سیستم های الکتریکی
- بازرسی دیسک ها و لنت های ترمز
- بازرسی پلوس ها و گردگیرها
- بازرسی سیستم آگزوز
- بازرسی سیبک های سیستم تعلیق (فتربندی) جلو
- بازرسی لوله ها، شلنگ ها و اتصالات سوخت (دیزل)
- بازرسی ترمز پارک (پدالی / دستی)
- بازرسی دنده شانه ای جعبه فرمان، اتصالات و گردگیرها
- بازرسی لاستیک ها (فشار باد و سایش آج)
- بازرسی المنت فیلتر سوخت (دیزل)^{6*}
- تعویض روغن ترمز / کلاچ (در صورت مجهز بودن)
- تعویض فیلتر هوای سیستم کنترل کیفیت هوا
- تعویض روغن موتور و فیلتر روغن موتور (دیزل) *1*2*3*5
- تعویض روغن موتور و فیلتر روغن موتور (بنزینی) *1*4*5

۱

۲

۳

۴

۵

۶

۷

۸

۹

- بازرسی سیستم خنک کننده
- (در ابتدا پس از ۶۰/۰۰۰ km یا ۴۸ ماه، پس از آن هر ۳۰/۰۰۰ km یا ۲۴ ماه)
- بازرسی تسمه موتور (دیزل)^{9*}
- (در ابتدا پس از ۹۰/۰۰۰ km یا ۴۸ ماه، پس از آن هر ۳۰/۰۰۰ km یا ۲۴ ماه)
- بازرسی تسمه موتور (بنزینی)^{9*}
- (در ابتدا پس از ۹۰/۰۰۰ km یا ۷۲ ماه، پس از آن هر ۳۰/۰۰۰ km یا ۲۴ ماه)
- تعویض مایع خنک کننده^{10*}
- (در ابتدا، پس از ۲۱۰/۰۰۰ km یا ۱۲۰ ماه، پس از آن هر ۳۰/۰۰۰ km یا ۲۴ ماه)
- افزودن افزودنی مجاز سوخت (بنزینی)^{12*} (هر ۱۵/۰۰۰ km یا ۱۲ ماه)

* بازرسی : بازرسی و در صورت لزوم تنظیم، تصحیح، تمیز یا تعویض کردن

برنامه تعمیر و نگهداری عادی - مخصوص کشورهای اروپایی، بجز کشور روسیه

هر Km ۲۴۰/۰۰۰ یا ۱۹۲ ماه

- بازرسی خنک کننده/کمپرسور ایرکاندیش (کولر، در صورت مجهز بودن)
- بازرسی وضعیت باتری
- بازرسی لوله ها، شلنگ ها و اتصالات ترمز
- بازرسی پدال ترمز، پدال کلاچ (در صورت مجهز بودن)
- بازرسی تمام سیستم های الکتریکی
- بازرسی دیسک ها و لنت های ترمز
- بازرسی پلوس ها و گردگیرها
- بازرسی سیستم اگزوز
- بازرسی سیبک های سیستم تعلیق (فنربندی) جلو
- بازرسی فیلتر سوخت (بنزینی) *7
- بازرسی فیلتر هوای مخزن سوخت (بنزینی، در صورت مجهز بودن)
- بازرسی لوله ها، شلنگ ها و اتصالات سوخت (بنزینی، دیزل)
- بازرسی روغن گیربکس معمولی (در صورت مجهز بودن) *8
- بازرسی ترمز پارک (پدالی/دستی)
- بازرسی دنده شانه ای جعبه فرمان، اتصالات و گردگیرها
- بازرسی لاستیک ها (فشار باد و سایش آج)
- بازرسی شلنگ بخارات و درب مخزن سوخت
- تعویض فیلتر تمیز کننده هوا
- تعویض روغن ترمز/ کلاچ (در صورت مجهز بودن)
- تعویض فیلتر هوای سیستم کنترل کیفیت هوا

- تعویض روغن موتور و فیلتر روغن موتور (دیزل) *1*2*3*5
- تعویض روغن موتور و فیلتر روغن موتور (بنزینی) *1*4*5
- تعویض المنت فیلتر سوخت (دیزل) *6
- تعویض شمع (بنزینی - نیکل)
- بازرسی سیستم خنک کننده
- (در ابتدا، پس از km ۶۰/۰۰۰ یا ۴۸ ماه، پس از آن هر km ۳۰/۰۰۰ یا ۲۴ ماه)
- بازرسی تسمه موتور (دیزل) *9
- (در ابتدا پس از km ۹۰/۰۰۰ یا ۴۸ ماه، پس از آن هر km ۳۰/۰۰۰ یا ۲۴ ماه)
- بازرسی تسمه موتور (بنزینی) *9
- (در ابتدا پس از km ۹۰/۰۰۰ یا ۷۲ ماه، پس از آن هر km ۳۰/۰۰۰ یا ۲۴ ماه)
- تعویض مایع خنک کننده *10
- (در ابتدا پس از km ۲۱۰/۰۰۰ یا ۱۲۰ ماه، پس از آن هر km ۳۰/۰۰۰ یا ۲۴ ماه)
- افزودن افزودنی مجاز سوخت (بنزینی) *12 (هر km ۱۵/۰۰۰ یا ۱۲ ماه)

بدون نیاز به سرویس یا تعمیر

- روغن گیربکس اتوماتیک

* بازرسی: بازرسی و در صورت لزوم تنظیم، تصحیح، تمیز یا تعویض کردن

تعمیر و نگهداری برای استفاده از فودرو در شرایط سخت رانندگی - مخصوص کشورهای اروپایی ، بجز کشور روسیه
 سرویس های زیر در خودروهایی که اغلب در شرایط سخت رانندگی مورد استفاده قرار می گیرند باید در دفعات بیشتری انجام شوند.
 برای اطلاع از فواصل مناسب انجام امور تعمیر و نگهداری به جدول زیر رجوع کنید.

R: تعویض کنید. I: بازرسی و در صورت لزوم ، تنظیم ، تصحیح ، تمیز یا تعویض نمایید.

شرح موارد تعمیر و نگهداری	عمل تعمیر و نگهداری	فواصل امور سرویس و تعمیر و نگهداری	شرایط رانندگی
روغن موتور و فیلتر روغن موتور	بنزینی 1*	هر ۱۵/۰۰۰ کیلومتر یا ۱۲ ماه	A, B, C, D, E, F, G, H, I, J, K, L
	دیزل 2*	هر ۱۵/۰۰۰ کیلومتر یا ۱۲ ماه	A, B, C, F, G, H, I, J, K, L
فیلتر (تمیزکننده) هوا	R	بسته به شرایط در دفعات بیشتری تعویض کنید.	C, E
روغن گیربکس غیر اتوماتیک (معمولی، در صورت مجهز بودن)	R	هر ۱۲۰/۰۰۰ کیلومتر	C, E, F, G, I, K
روغن گیربکس اتوماتیک (در صورت مجهز بودن)	R	هر ۹۰/۰۰۰ کیلومتر	A, C, D, E, F, G, H, I
دنده شانه ای جعبه فرمان، اتصالات و گردگیرها	I	بسته به شرایط در دفعات بیشتری بازرسی کنید.	C, D, E, F, G

1* : در صورتی که روغن توصیه شده در دسترس نیست، روغن موتور و فیلتر روغن موتور را هر ۷/۵۰۰ km یا ۶ ماه برای موتورهای GDI تعویض نمایید.
 2* : در صورتی که روغن توصیه شده در دسترس نیست، روغن موتور و فیلتر روغن موتور را هر ۱۰/۰۰۰ km یا ۶ ماه تعویض نمایید.

شرح موارد تعمیر و نگهداری	عمل تعمیر و نگهداری	فواصل امور سرویس و تعمیر و نگهداری	شرایط رانندگی
سیبک های سیستم تعلیق (فنر بندی) جلو	I	بسته به شرایط در دفعات بیشتری بازرسی کنید.	C, D, E, F, G
ترمزهای دیسکی ولنت ها، مجموعه ترمز دیسکی چرخ (کالیپرها) و دیسک چرخ ها	I	بسته به شرایط در دفعات بیشتری بازرسی کنید.	C, D, E, G, H
ترمز پارک (پدالی / دستی)	I	بسته به شرایط در دفعات بیشتری بازرسی کنید.	C, D, G, H
پلوس ها و گردگیرها	I	بسته به شرایط در دفعات بیشتری بازرسی کنید.	C, D, E, F, G H, I, J, K
فیلتر هوای سیستم کنترل کیفیت هوا	R	بسته به شرایط در دفعات بیشتری تعویض کنید.	C, E, G

شرایط سخت رانندگی

- A: رانندگی مکرر در فواصل کوتاه کمتر از ۸km در دمای معمولی یا کمتر از ۱۶ km در دمای فوق العاده یخ
- B: در جا کار کردن زیاد موتور یا رانندگی با سرعت کم در مسافت های طولانی
- C: رانندگی در جاده های پر گردوخام، گلی، ناهموار یا مناطقی که نمک یا شن پاشی شده است.
- D: رانندگی در مناطقی که از نمک یا دیگر موارد خورنده استفاده می کنند. یا حین رانندگی در هوای بسیار سرد

E: رانندگی در مناطق شن زار

- F: رانندگی در مناطق دارای ترافیک سنگین و دمای بیش از ۳۳°C
- G: رانندگی در مناطق کوهستانی
- H: یدک کشیدن تریلر یا استفاده از کمپر بر روی باربند
- I: رانندگی بعنوان خودرو گشت، تاکسی، خودرو تجاری یا بکسل کننده
- J: رانندگی با سرعت بیش از ۱۷۰ کیلومتر بر ساعت
- K: رانندگی به صورت توقف ها و استارت های مکرر

برنامه تعمیر و نگهداری عادی - کشورهای غیر اروپایی - مخصوص کشور روسیه

برای اطمینان از عملکرد صحیح سیستم کنترل گازهای آلاینده و عملکرد مناسب خودرو، باید برنامه تعمیر و نگهداری عادی را دنبال نمایید رسیدن های انجام سرویس سیستم کنترل گازهای آلاینده آگروز را نگهداری نمایید تا گارانتی شما اعتبار داشته باشد. در جایی که هم مسافت و هم زمان نمایش داده شده است. تعمیر و نگهداری در هر حالتی که زودتر رخ دهد، انجام می شود.

- 1* : کشورهای خاورمیانه شامل لیبی، الجزایر، مراکش، تونس، سودان، مصر و ایران.
 - 2* : سطح روغن موتور و عدم وجود نشستی را در هر 500 km یا پیش از آغاز سفرهای طولانی بازرسی کنید.
 - 3* : سطح روغن موتور باید به طور مرتب کنترل شده و در میزان صحیح حفظ شود. رانندگی حین ناکافی بودن میزان روغن موتور، به موتور صدماتی وارد می کند که تحت پوشش گارانتی قرار نمی گیرد.
 - 4* : این برنامه تعمیر و نگهداری به کیفیت سوخت وابسته است. این برنامه تنها در زمانی قابل کاربرد است که از سوخت با کیفیت <مشابه یا EN590> استفاده شود. در صورتی که مشخصات سوخت دیزل با استاندارد EN590 مطابقت نداشته باشد، باید براساس برنامه تعمیر و نگهداری در شرایط سخت تعویض شود. به توصیه شرکت کیا، بازرسی بعد از هر 7/500 km رانندگی و تعویض پس از هر 15/000 km رانندگی باید انجام شود.
 - اگر مشکلات ایمنی مهمی نظیر محدودیت جریان سوخت از دست دادن قدرت موتور، استارت زدن با مشکل و غیره وجود داشته، بلافاصله و بدون در نظر گرفتن برنامه تعمیر و نگهداری فیلتر سوخت را تعویض نموده و توصیه می شود برای کنترل و بازرسی خودرو به عاملیت مجاز کیا مراجعه نمایید.
 - 5* : برای تسهیل، قبل از رسیدن زمان متناوبی آن، در هنگام انجام امور تعمیر و نگهداری اجزاء دیگر این تعویض قابل انجام است.
 - 6* : وجود صدای شدید در سوپاپ و / یا لرزش موتور را بازرسی نموده و در صورت لزوم تنظیم کنید. توصیه می شود این کار توسط عاملیت مجاز کیا انجام شود.
- 7* : فیلتر سوخت دارای برنامه تعمیر و نگهداری خاصی نیست، ولی باید با توجه به کیفیت سوخت به طور مرتب بازرسی شود. اگر مشکلات ایمنی مهمی نظیر محدودیت جریان سوخت از دست دادن قدرت موتور، استارت زدن با مشکل و غیره وجود داشت، بلافاصله و بدون در نظر گرفتن برنامه تعمیر و نگهداری فیلتر سوخت را تعویض نموده و توصیه می شود برای کنترل و بازرسی خودرو به عاملیت مجاز کیا مراجعه نمایید.
 - 8* : حین افزودن مایع خنک کننده موتور، فقط از افزودنی های مجاز مخصوص خودرو خود استفاده کرده و هرگز آب سنگین دارای املاح را با مایع خنک کننده پر شده در کارخانه محفوظ نکنید. خطوط نامناسب مایع خنک کننده می تواند باعث بروز عیوب بعدی یا صدمه دیدن موتور گردد.
 - 9* : بازرسی و در صورت لزوم تصحیح یا تعویض شود. میزان سختی تسمه دینام و تسمه پمپ فرمان هیدرولیک و پولی آلتوناتور را در صورت لزوم تصحیح یا تعویض نمایید.
 - 10* : در صورتی که بنزین با کیفیت مطابق استاندارد اروپایی EN228 یا مشابه آن دارای افزودنی مجاز سوخت در دسترس نیست، افزودنی یک بطری افزودنی توصیه می شود. افزودنی های مجاز سوخت به همراه دستورالعمل استفاده از آن را می توانید در عاملیت مجاز کیا بیابید. ار ترکیب افزودنی ها با هم خودداری نمایید.
 - 11* : روغن گیربکس معمولی، هر بار پس از قرار گرفتن خودرو زیر آب باید تعویض گردد.

ادامه برنامه تعمیر و نگهداری عالی - کشورهای غیر اروپایی، مخصوص کشور روسیه

هر Km ۱۵/۰۰۰ یا ۱۲ ماه

افزودن افزودنی مجاز سوخت (بنزینی)*¹⁰
(هر km ۵/۰۰۰ یا ۶ماه)

* بازرسی: بازرسی و در صورت لزوم تنظیم، تصحیح، تمیز یا تعویض کردن

- بازرسی فیلتر تمیزکننده هوا
- (بجز کشورهای چین، هند و خاورمیانه)
- بازرسی خنک‌کننده و کمپرسور ایرکندیشن (کولر، در صورت مجهز بودن)
- بازرسی وضعیت باتری
- بازرسی لوله‌ها، شلنگ‌ها و اتصالات ترمز
- بازرسی روغن ترمز / کلاچ (در صورت مجهز بودن)
- بازرسی لنت‌ها و دیسک‌های ترمز
- بازرسی سیبک‌های سیستم تعلیق (فربندی) جلو
- بازرسی دنده شانه‌ای جعبه فرمان، اتصالات و گردگیرها
- بازرسی لاستیک‌ها (فشار باد و سایش آج)
- تعویض فیلتر تمیزکننده هوا (برای کشورهای چین، هند و خاورمیانه)
- تعویض فیلتر هوای سیستم کنترل کیفیت هوا
- تعویض روغن موتور و فیلتر روغن موتور (بنزینی)
- بجز کشورهای خاورمیانه و چین ^{3*2*1}
- تعویض روغن موتور و فیلتر روغن موتور (بنزینی)
- مخصوص کشورهای خاورمیانه ^{3*2*1}
- (هر km ۱۰/۰۰۰ یا ۱۲ ماه)
- تعویض روغن موتور و فیلتر روغن موتور (بنزینی)*²
- مخصوص کشور چین
- (هر km ۵/۰۰۰ یا ۱۲ ماه)
- تعویض روغن موتور و فیلتر روغن موتور (دیزل) - مخصوص کشور روسیه ^{3*2*}
- تعویض روغن موتور و فیلتر روغن موتور (دیزل) - بجز کشور روسیه ^{3*2*}
- (هر km ۱۰/۰۰۰ یا ۱۲ ماه)

ادامه برنامه تعمیر و نگهداری عادی - کشورهای غیر اروپایی، مخصوص کشور روسیه

هر Km ۳۰/۰۰۰ یا ۲۴ ماه

- بازرسی فیلتر تمیز کننده هوا
- (بجز کشورهای چین، هند، خاورمیانه)
- بازرسی خنک کننده / کمپرسور ایرکاندیشن (کولر، در صورت مجهز بودن)
- بازرسی وضعیت باتری
- بازرسی شلنگ ها، لوله ها و اتصالات ترمز
- بازرسی تمام سیستم های الکتریکی
- بازرسی پدال ترمز و کلاچ را بازرسی کنید (در صورت مجهز بودن)
- بازرسی روغن ترمز / کلاچ (در صورت مجهز بودن)
- بازرسی دیسک ها و لنت های ترمز
- بازرسی تسمه موتور (بنزینی) *10
- بازرسی پلوس ها و گردگیرها
- بازرسی سیستم اگزوز
- بازرسی سبک های سیستم تعلیق (فترندی) جلو
- بازرسی فیلتر سوخت (بنزینی) *7
- بازرسی فیلتر هوای مخزن سوخت (بنزینی، در صورت مجهز بودن)
- بازرسی المنت فیلتر سوخت (دیزل) *4
- بازرسی لوله ها، شلنگ ها و اتصالات سوخت (دیزل)
- بازرسی ترمز پارک (پدالی / دستی)
- بازرسی دنده شانه ای جعبه فرمان، اتصالات و گردگیرها
- بازرسی لاستیک (فشار و باسایش آج)
- تعویض فیلتر تمیز کننده هوا (مخصوص کشور چین، هند، خاورمیانه)
- تعویض فیلتر هوای سیستم کنترل کیفیت هوا

- ۱
- ۲
- ۳
- ۴
- ۵
- ۶
- ۷
- ۸
- ۹

- تعویض روغن موتور و فیلتر روغن موتور (بنزینی)
- بجز خاورمیانه و چین *1*2*3
- تعویض روغن موتور و فیلتر روغن موتور (بنزینی)
- مخصوص خاورمیانه *1*2*3
- (هر km ۱۰/۰۰۰ یا ۱۲ ماه)
- تعویض روغن موتور و فیلتر روغن موتور (بنزینی)
- مخصوص کشور چین *2*3
- (هر km ۱۰/۰۰۰ یا ۱۲ ماه)
- تعویض روغن موتور فیلتر روغن موتور (دیزل) - مخصوص کشور روسیه *3*2
- تعویض روغن موتور فیلتر روغن موتور (دیزل) - بجز کشور روسیه *3*2
- (هر km ۱۰/۰۰۰ یا ۱۲ ماه)
- افزودن افزودنی های مجاز سوخت (بنزینی) *9
- (هر km ۵/۰۰۰ یا ۶ ماه)

* بازرسی: در صورت لزوم تنظیم، تصحیح، تمیز یا تعویض کردن

ادامه برنامه تعمیر و نگهداری عادی - کشورهای غیر اروپایی، مخصوص کشور روسیه

<input type="checkbox"/>	تعویض روغن موتور فیلتر روغن موتور (دیزل) - بجز کشور روسیه ^{3*2*} (هر ۱۰/۰۰۰ یا ۱۲ ماه)
<input type="checkbox"/>	افزودن افزودنی های مجاز سوخت (بنزینی) ^{10*} (هر ۵/۰۰۰ یا ۶ ماه)

* بازرسی: بازرسی و در صورت لزوم تنظیم، تصحیح، تمیز یا تعویض کردن

هر Km ۴۵/۰۰۰ یا ۳۶ ماه	
<input type="checkbox"/>	بازرسی خنک کننده و کمپرسور ایرکاندیشن (در صورت مجهز بودن)
<input type="checkbox"/>	بازرسی وضعیت باتری
<input type="checkbox"/>	بازرسی لوله ها، شلنگ ها و اتصالات ترمز
<input type="checkbox"/>	بازرسی روغن ترمز / کلاچ (در صورت مجهز بودن)
<input type="checkbox"/>	بازرسی دیسک ها و لنت های ترمز
<input type="checkbox"/>	بازرسی سیبک های سیستم تعلیق (فربندی) جلو
<input type="checkbox"/>	بازرسی دنده شانه ای جعبه فرمان، اتصالات و گردگیرها
<input type="checkbox"/>	بازرسی لاستیک ها (فشار باد و سایش آج)
<input type="checkbox"/>	تعویض فیلتر تمیز کننده هوا
<input type="checkbox"/>	تعویض فیلتر هوای سیستم کنترل کیفیت هوا
<input type="checkbox"/>	تعویض روغن موتور و فیلتر روغن موتور (بنزینی) - بجز خاورمیانه و چین ^{1*2*3*}
<input type="checkbox"/>	تعویض روغن موتور و فیلتر روغن موتور (بنزینی) - مخصوص خاورمیانه ^{1*2*3*} (هر ۱۰/۰۰۰ یا ۱۲ ماه)
<input type="checkbox"/>	تعویض روغن موتور و فیلتر روغن موتور (بنزینی) - مخصوص کشور چین ^{2*3*} (هر ۵/۰۰۰ یا ۱۲ ماه)
<input type="checkbox"/>	تعویض روغن موتور و فیلتر روغن موتور (دیزل) - مخصوص کشور روسیه ^{3*2*}

ادامه برنامه تعمیر و نگهداری عادی - کشورهای غیر اروپایی، مقصود کشور روسیه

هر Km ۶۰/۰۰۰ یا ۴۸ ماه

- ۱ بازرسی فیلتر تمیز کننده هوا (بجز کشور چین، هند و خاورمیانه)
- ۲ بازرسی خنک کننده / کمپرسور ایرکاندیشن (در صورت مجهز بودن)
- ۳ بازرسی وضعیت باتری
- ۳ بازرسی لوله ها، شلنگ ها و اتصالات ترمز
- ۴ بازرسی تمام سیستم های الکتریکی
- ۴ بازرسی پدال ترمز، پدال کلاچ (در صورت مجهز بودن)
- ۴ بازرسی روغن ترمز / کلاچ (در صورت مجهز بودن)
- ۵ بازرسی دیسک ها و لنت های ترمز
- ۵ بازرسی درب مخزن سوخت (دیزل)
- ۶ بازرسی تسمه موتور (بنزینی)*¹⁰
- ۶ بازرسی پلوس و گردگیرها
- ۷ بازرسی سیستم اگزوز
- ۷ بازرسی سیبک های سیستم تعلیق (فترندی) جلو
- ۸ بازرسی لوله ها، شلنگ ها و اتصالات سوخت (دیزل، بنزینی)
- ۸ بازرسی ترمز پارک (پدالی / دستی)
- ۹ بازرسی دنده شانه ای جعبه فرمان، اتصالات و گردگیرها
- ۹ بازرسی لاستیک ها (فشار باد و سایش آج)
- ۱ بازرسی روغن گیربکس معمولی (در صورت مجهز بودن)
- ۱ بازرسی شلنگ بخارات و درب مخزن سوخت (بنزینی)

- ۱ بازرسی تسمه موتور (دیزلی) - مخصوص کشور روسیه*¹
- (در ابتدا پس از km ۹۰/۰۰۰ یا ۴۸ ماه، پس از آن هر km ۳۰/۰۰۰ یا ۲۴ ماه)
- ۱ بازرسی تسمه موتور (دیزلی) - به جز کشور روسیه*¹
- (در ابتدا پس از km ۸۰/۰۰۰ یا ۴۸ ماه، پس از آن هر km ۲۰/۰۰۰ یا ۱۲ ماه)
- تعویض فیلتر تمیز کننده هوا (مخصوص کشور چین، هند، خاورمیانه)
- تعویض فیلتر هوای مخزن سوخت (بنزینی، در صورت مجهز بودن)
- تعویض فیلتر هوای سیستم کنترل کیفیت هوا
- تعویض روغن موتور و فیلتر روغن موتور (بنزینی)
- بجز خاورمیانه و چین*^{1*2*3}
- تعویض روغن موتور و فیلتر روغن موتور (بنزینی)
- مخصوص خاورمیانه*^{1*2*3}
- (هر km ۱۰/۰۰۰ یا ۱۲ ماه)
- تعویض روغن موتور و فیلتر روغن موتور (بنزینی)
- مخصوص کشور چین*^{2*3}
- (هر km ۵/۰۰۰ یا ۱۲ ماه)
- تعویض روغن موتور و فیلتر روغن موتور (دیزل) - مخصوص کشور روسیه*^{3*2}
- تعویض روغن موتور و فیلتر روغن موتور (دیزل) - بجز کشور روسیه*^{3*2}
- (هر km ۱۰/۰۰۰ یا ۱۲ ماه)

ادامه برنامه تعمیر و نگهداری عالی - کشورهای غیر اروپایی، مخصوص کشور روسیه

* بازرسی: بازرسی و در صورت لزوم تنظیم، تصحیح، تمیز یا تعویض کردن

- تعویض فیلتر سوخت (بنزینی) ^{7*}
- تعویض المنتر فیلتر سوخت (دیزلی) ^{4*}
- بازرسی سیستم خنک کننده
(در ابتدا پس از ۶۰/۰۰۰ km یا ۴۸ ماه، پس از آن هر ۳۰/۰۰۰ km یا ۲۴ ماه)
- افزودن افزودنی های مجاز سوخت (بنزینی) ^{10*} (هر ۵/۰۰۰ km یا ۶ ماه)
تعویض شمع (بنزینی و نیکل)

۱

۲

۳

۴

۵

۶

۷

۸

۹

ادامه برنامه تعمیر و نگهداری عادی - کشورهای غیر اروپایی، مقصود کشور روسیه

هر Km ۷۵/۰۰۰ یا ۶۰ ماه

افزودن افزودنی های مجاز سوخت (بنزینی) *⁹
(هر ۶۵/۰۰۰ km یا ۶ ماه)

* بازرسی: بازرسی و در صورت لزوم تنظیم، تصحیح، تمیز یا تعویض کردن

- بازرسی فیلتر تمیز کننده هوا (بجز کشور چین، هند و خاورمیانه)
- بازرسی خنک کننده / کمپرسور ایرکاندیشن (در صورت مجهز بودن)
- بازرسی وضعیت باتری
- بازرسی لوله ها، شلنگ ها و اتصالات ترمز
- بازرسی روغن ترمز / کلاچ (در صورت مجهز بودن)
- بازرسی دیسک ها و لنت های ترمز
- بازرسی سیبک های سیستم تعلیق (فربندی) جلو
- بازرسی دنده شانه ای جعبه فرمان، اتصالات و گردگیرها
- بازرسی لاستیک ها (فشار باد و سایش آج)
- تعویض فیلتر تمیز کننده هوا (مخصوص کشور چین، هند، خاورمیانه)
- تعویض فیلتر هوای سیستم کنترل کیفیت هوا
- تعویض روغن موتور و فیلتر روغن موتور (بنزینی)
- بجز خاورمیانه و چین ^{1*2*3}
- تعویض روغن موتور و فیلتر روغن موتور (بنزینی)
- مخصوص خاورمیانه ^{1*2*3}
(هر ۱۰/۰۰۰ km یا ۱۲ ماه)
- تعویض روغن موتور و فیلتر روغن موتور (بنزینی)
- مخصوص کشور چین ^{3*2*}
(هر ۵/۰۰۰ km یا ۱۲ ماه)
- تعویض روغن موتور و فیلتر روغن موتور (دیزل) - مخصوص کشور روسیه ^{3*2*}
- تعویض روغن موتور و فیلتر روغن موتور (دیزل) - بجز کشور روسیه ^{3*2*}
(هر ۵/۰۰۰ km یا ۶ ماه)

۱

۲

۳

۴

۵

۶

۷

۸

۹

ادامه برنامه تعمیر و نگهداری عادی - کشورهای غیر اروپایی، مخصوص کشور روسیه

<input type="checkbox"/>	تعویض روغن موتور و فیلتر روغن موتور (بنزینی) - مخصوص خاورمیانه ^{1*2*3*} (هر ۱۰/۰۰۰ یا ۱۲ ماه)
<input type="checkbox"/>	تعویض روغن موتور و فیلتر روغن موتور (بنزینی) - مخصوص کشور چین ^{2*3*} (هر ۱۲ یا ۵/۰۰۰ km ماه)
<input type="checkbox"/>	تعویض روغن موتور و فیلتر روغن موتور (دیزل) - مخصوص کشور روسیه ^{3*2*}
<input type="checkbox"/>	تعویض روغن موتور و فیلتر روغن موتور (دیزل) - بجز کشور روسیه ^{3*2*} (هر ۱۰/۰۰۰ یا ۱۲ ماه)
<input type="checkbox"/>	بازرسی سیستم خنک‌کننده (در ابتدا پس از ۶۰/۰۰۰ km یا ۴۸ ماه، پس از آن هر ۳۰/۰۰۰ km یا ۲۴ ماه)
<input type="checkbox"/>	بازرسی خلاصی سوپاپ (بنزینی) ^{6*} (به جز موتور NU2.0)
<input type="checkbox"/>	(هر ۹۵/۰۰۰ یا ۴۸ ماه) ^{8*}
<input type="checkbox"/>	افزودن افزودنی های مجاز سوخت (بنزینی) ^{9*} (هر ۵/۰۰۰ یا ۶ ماه)
<input type="checkbox"/>	بازرسی تسمه موتور (دیزل) - مخصوص کشور روسیه ^{1*} (در ابتدا پس از ۹۰/۰۰۰ یا ۴۸ ماه، پس از آن هر ۳۰/۰۰۰ km یا ۲۴ ماه)
<input type="checkbox"/>	بازرسی تسمه موتور (دیزل) - بجز کشور روسیه ^{1*}

* بازرسی: بازرسی و در صورت لزوم تنظیم، تصحیح، تمیز یا تعویض کردن

هر ۹۰/۰۰۰ یا ۷۲ ماه Km	
<input type="checkbox"/>	بازرسی خنک کننده / کمپرسور ایرکندیشن (در صورت مجهز بودن)
<input type="checkbox"/>	بازرسی وضعیت باتری
<input type="checkbox"/>	بازرسی لوله ها، شلنگ ها و اتصالات ترمز
<input type="checkbox"/>	بازرسی تمام سیستم های الکتریکی
<input type="checkbox"/>	بازرسی پدال ترمز و پدال کلاچ (در صورت مجهز بودن)
<input type="checkbox"/>	بازرسی روغن ترمز / کلاچ (در صورت مجهز بودن)
<input type="checkbox"/>	بازرسی دیسک ها و لنت های ترمز
<input type="checkbox"/>	بازرسی تسمه موتور (بنزینی) ^{10*}
<input type="checkbox"/>	بازرسی پلوس و گردگیرها
<input type="checkbox"/>	بازرسی سیستم اگزوز
<input type="checkbox"/>	بازرسی سیبک های سیستم تعلیق (فتربندی) جلو
<input type="checkbox"/>	بازرسی فیلتر سوخت (بنزینی) ^{7*}
<input type="checkbox"/>	بازرسی فیلتر هوای مخزن سوخت (بنزینی، در صورت مجهز بودن)
<input type="checkbox"/>	بازرسی المنت فیلتر سوخت (دیزل) ^{4*}
<input type="checkbox"/>	بازرسی لوله ها، شلنگ ها و اتصالات سوخت (دیزل)
<input type="checkbox"/>	بازرسی ترمز پارک (پدالی / دستی)
<input type="checkbox"/>	بازرسی دنده شانه ای جعبه فرمان، اتصالات و گردگیرها
<input type="checkbox"/>	بازرسی لاستیک ها (فشار باد و سایش آج)
<input type="checkbox"/>	تعویض فیلتر تمیزکننده هوا (برای تمام نواحی)
<input type="checkbox"/>	تعویض فیلتر هوای سیستم کنترل کیفیت هوا
<input type="checkbox"/>	تعویض روغن موتور و فیلتر روغن موتور (بنزینی) - بجز خاورمیانه و چین ^{1*2*3*}

ادامه برنامه تعمیر و نگهداری عادی - کشورهای غیر اروپایی، مخصوص کشور روسیه

<input type="checkbox"/>	تعویض روغن موتور و فیلتر روغن موتور (دیزل) - بجز کشور روسیه ^{3*2*} (هر 10/000 یا 12 ماه)
<input type="checkbox"/>	افزودن افزودنی های مجاز سوخت (بنزینی) ^{9*} (هر 5/000 یا 6 ماه)

* بازرسی: بازرسی و در صورت لزوم تنظیم، تصحیح، تمیز یا تعویض کردن

هر Km 105/000 یا 84 ماه	
<input type="checkbox"/>	بازرسی فیلتر تمیز کننده هوا (بجز کشور چین، هند و خاورمیانه)
<input type="checkbox"/>	بازرسی خنک کننده / کمپرسور ایرکاندیشن (در صورت مجهز بودن)
<input type="checkbox"/>	بازرسی وضعیت باتری
<input type="checkbox"/>	بازرسی لوله ها، شلنگ ها و اتصالات ترمز
<input type="checkbox"/>	بازرسی روغن ترمز / کلاچ (در صورت مجهز بودن)
<input type="checkbox"/>	بازرسی دیسک ها و لنت های ترمز
<input type="checkbox"/>	بازرسی سبک های سیستم تعلیق (فنربندی) جلو
<input type="checkbox"/>	بازرسی ترمز پارک (پدالی / دستی)
<input type="checkbox"/>	بازرسی دنده شانه ای جعبه فرمان، اتصالات و گردگیرها
<input type="checkbox"/>	بازرسی لاستیک ها (فشار باد و سایش آج)
<input type="checkbox"/>	تعویض فیلتر تمیزکننده هوا (برای کشور چین، هند و خاورمیانه)
<input type="checkbox"/>	تعویض فیلتر هوای سیستم کنترل کیفیت هوا
<input type="checkbox"/>	تعویض روغن موتور و فیلتر روغن موتور (بنزینی) - بجز خاورمیانه و چین ^{1*2*3*}
<input type="checkbox"/>	تعویض روغن موتور و فیلتر روغن موتور (بنزینی) - مخصوص خاورمیانه ^{1*2*3*} (هر 10/000 یا 12 ماه)
<input type="checkbox"/>	تعویض روغن موتور و فیلتر روغن موتور (بنزینی) ^{2*3*} - مخصوص کشور چین (هر 5/000 یا 12 ماه)
<input type="checkbox"/>	تعویض روغن موتور و فیلتر روغن موتور (دیزل) - مخصوص کشور روسیه ^{3*2*}



ادامه برنامه تعمیر و نگهداری عالی - کشورهای غیر اروپایی، مخصوص کشورهای روسیه

□	تعویض فیلتر تمیز کننده هوا (مخصوص کشورهای چین، هند، خاورمیانه)
□	تعویض فیلتر هوای سیستم کنترل کیفیت هوا
□	تعویض روغن موتور و فیلتر روغن موتور (بنزینی) - بجز خاورمیانه و کشور چین ^{1*2*3*}
□	تعویض روغن موتور و فیلتر روغن موتور (بنزینی) - مخصوص خاورمیانه ^{1*2*3*} (هر ۱۰/۰۰۰ یا ۱۲ ماه)
□	تعویض روغن موتور و فیلتر روغن موتور (بنزینی) - مخصوص کشور چین ^{2*3*} (هر ۱۲/۰۰۰ یا ۱۲ ماه)
□	تعویض روغن موتور و فیلتر روغن موتور (دیزل) - مخصوص کشورهای روسیه ^{3*2*}
□	تعویض روغن موتور و فیلتر روغن موتور (دیزل) - بجز کشورهای روسیه ^{3*2*} (هر ۱۰/۰۰۰ یا ۱۲ ماه)
□	تعویض فیلتر سوخت (بنزینی) ^{7*}
□	تعویض المنت فیلتر سوخت (دیزل) ^{4*}
□	تعویض شمع (بنزینی - نیکل)
□	تعویض شمع‌ها (بنزینی - ایریدیوم) ^{5*} (هر ۱۶۰/۰۰۰ یا ۱۲۰ ماه)
□	تعویض مایع خنک‌کننده ^{8*} (در ابتدا پس از ۲۰۰/۰۰۰ یا ۱۲۰ ماه، پس از آن هر ۴۰/۰۰۰ یا ۲۴ ماه) ^{5*}

هر Km ۱۲۰/۰۰۰ یا ۹۶ ماه	
□	بازرسی فیلتر تمیز کننده هوا (بجز کشور چین، هند و خاورمیانه)
□	بازرسی خنک کننده و کمپرسور ایرکاندیشن (در صورت مجهز بودن)
□	بازرسی وضعیت باتری
□	بازرسی لوله ها، شلنگ ها و اتصالات ترمز
□	بازرسی تمام سیستم های الکتریکی
□	بازرسی پدال ترمز و پدال کلاچ (در صورت مجهز بودن)
□	بازرسی روغن ترمز / کلاچ (در صورت مجهز بودن)
□	بازرسی دیسک ها و لنت های ترمز
□	بازرسی تسمه موتور (بنزینی) ^{10*}
□	بازرسی پلوس ها و گردگیرها
□	بازرسی سیستم اگزوز
□	بازرسی سیبک های سیستم تعلیق (فرنبدی) جلو
□	بازرسی درب مخزن سوخت (دیزل)
□	بازرسی لوله های سوخت، شلنگها و اتصالات (بنزینی، دیزلی)
□	بازرسی ترمز پارک (پدالی/دستی)
□	بازرسی دنده شاننه ای جعبه فرمان، اتصالات و گردگیرها
□	بازرسی لاستیک‌ها (فشار باد و سایش آج)
□	بازرسی روغن گیربکس معمولی (در صورت مجهز بودن)
□	بازرسی شلنگ بخارات و درب باک سوخت
□	بازرسی فیلتر هوای مخزن سوخت (بنزینی، در صورت مجهز بودن)

ادامه برنامه تعمیر و نگهداری عالی - کشورهای غیر اروپایی، مخصوص کشور روسیه

بدون نیاز به سرویس و تعمیر

روغن گیربکس اتوماتیک

* بازرسی: بازرسی و در صورت لزوم تنظیم، تصحیح، تمیز یا تعویض کردن

بازرسی سیستم خنک‌کننده

(در ابتدا پس از ۶۰/۰۰۰ km یا ۴۸ ماه، پس از آن هر ۳۰/۰۰۰ km یا ۲۴ ماه)

افزون افزودنی مجاز سوخت (بنزین) *⁹

(هر ۵/۰۰۰ km یا ۶ ماه)

بازرسی تسمه موتور (دیزل) - مخصوص کشور روسیه *¹

(در ابتدا پس از ۹۰/۰۰۰ km یا ۴۸ ماه، پس از آن هر ۳۰/۰۰۰ km یا ۲۴ ماه)

بازرسی تسمه موتور (دیزل) - بجز کشور روسیه *¹

(در ابتدا پس از ۸۰/۰۰۰ km یا ۴۸ ماه، پس از آن هر ۲۰/۰۰۰ km یا ۱۲ ماه)

۱

۲

۳

۴

۵

۶

۷

۸

۹

برنامه تعمیر و نگهداری عادی - کشورهای غیر اروپایی ، مخصوص کشور روسیه

سرویس های زیر در خودروهایی که اغلب در شرایط سخت رانندگی مورد استفاده قرار می گیرند باید در دفعات بیشتری انجام شوند. برای اطلاع از فواصل مناسب انجام امور تعمیر و نگهداری به جدول زیر رجوع کنید.

R: تعویض کنید. I: بازرسی و در صورت لزوم ، تنظیم ، تصحیح ، تمیز یا تعویض نمایید.

شرح موارد تعمیر و نگهداری	عمل تعمیر و نگهداری	فواصل امور سرویس و تعمیر و نگهداری	شرایط رانندگی	
روغن موتور و فیلتر روغن موتور	بنزینی	هر ۷/۵۰۰ کیلومتر یا ۶ ماه	A, B, C, D, E,	
		هر ۵/۰۰۰ کیلومتر یا ۶ ماه	F, G, H, I, J, K	
		هر ۵/۰۰۰ کیلومتر یا ۶ ماه		
	دیزل	مخصوص کشور چین	هر ۷/۵۰۰ کیلومتر یا ۶ ماه	A, B, C, F, G,
		مخصوص کشور روسیه	هر ۵/۰۰۰ کیلومتر یا ۶ ماه	H, I, J, K
	فیلتر تمیزکننده هوا	R	بسته به شرایط در دفعات بیشتری تعویض کنید.	C, E
روغن گیربکس غیر اتوماتیک (معمولی ، در صورت مجز بودن)	R	هر ۱۲۰/۰۰۰ کیلومتر	C, D, E, G, H, I, J	
روغن گیربکس اتوماتیک (در صورت مجز بودن)	R	هر ۱۰۰/۰۰۰ کیلومتر	A, C, D, E, F, G, H, I, J, K	

شرح موارد تعمیر و نگهداری	عمل تعمیر و نگهداری	فواصل امور سرویس و تعمیر و نگهداری	شرایط رانندگی
دنده شانه‌ای جعبه فرمان، اتصالات و گردگیرها	I	بسته به شرایط در دفعات بیشتری بازرسی کنید.	C, D, E, F, G
سیبک‌های سیستم تعلیق (فربندی) جلو	I	بسته به شرایط در دفعات بیشتری بازرسی کنید.	C, D, E, F, G
ترمزهای دیسکی و لنت‌ها، مجموعه ترمز دیسکی چرخ (کالیپرها) و دیسک چرخ‌ها	I	بسته به شرایط در دفعات بیشتری بازرسی کنید.	C, D, E, G, H
ترمز پارک (پدالی / دستی)	I	بسته به شرایط در دفعات بیشتری بازرسی کنید.	C, D, G, H
پلوس‌ها و گردگیرها	I	بسته به شرایط در دفعات بیشتری بازرسی کنید.	C, D, E, F, G H, I, J
فیلتر هوای سیستم کنترل کیفیت هوا	R	بسته به شرایط در دفعات بیشتری تعویض کنید.	C, E, G
شمع‌ها	R	بسته به شرایط در دفعات بیشتری تعویض کنید.	B, H

- ۱
- ۲
- ۳
- ۴
- ۵
- ۶
- ۷
- ۸
- ۱

شرایط سخت رانندگی

- E: رانندگی در مناطق شن‌زار
- F: رانندگی در مناطق دارای ترافیک سنگین و دمای بیش از ۳۲°C
- G: رانندگی در سربالایی، سرازیری یا جاده‌های کوهستانی
- H: یدک کشیدن تریلر یا استفاده از کمپر بر روی باربند
- I: رانندگی به عنوان خودرو گشت، تاکسی، خودرو تجاری یا بکسل کننده
- J: رانندگی با سرعت بیش از ۱۷۰ کیلومتر بر ساعت
- K: رانندگی به صورت توقف‌ها و استارت‌های مکرر
- A: رانندگی مکرر در فواصل کوتاه (کمتر از ۸ km در دمای معمولی یا کمتر از ۱۶ km در دمای فوق‌العاده یخ)
- B: درجا کارکردن زیاد موتور یا رانندگی با سرعت کم در مسافتهای طولانی
- C: رانندگی در جاده‌های پر گرد و خاک، گلی، ناهموار یا مناطقی که نمک یا شن‌پاشی شده است.
- D: رانندگی در مناطقی که در آن از نمک یا سایر مواد خوردنده استفاده شده یا رانندگی در هوای بسیار سرد

شرح موارد جدول برنامه تعمیر و نگهداری

روغن موتور و فیلتر روغن موتور

روغن موتور و فیلتر روغن موتور باید در فواصل مشخص شده در برنامه سرویس و نگهداری تعویض شوند. اگر خودرو در شرایط سخت رانندگی مورد استفاده قرار می‌گیرد، تعویض روغن و فیلتر باید در دفعات بیشتری انجام گیرد.

تسمه‌های موتور

همه تسمه‌های موتور را از نظر وجود بریدگی، ترک، فرسودگی بیش از حد یا چرب بودن زیاد، بازرسی کرده و در صورت لزوم آنها را تعویض کنید. تسمه‌ها باید بطور مرتب از نظر میزان سفتی مناسب مورد بازرسی قرار گرفته و در صورت لزوم سفتی آنها تنظیم شود.

فیلتر سوخت (کارتریج)

فیلتر سوخت کثیف و مسدود می‌تواند سرعت رانندگی را محدود کرده، به سیستم کنترل گازهای خروجی اگزوز صدمه زده و باعث مشکلات متعدد نظیر دیر روشن شدن موتور شود. اگر مقدار زیادی مواد خارجی و آشغال در باک سوخت جمع شده باشد، ممکن است نیاز به تعویض فیلتر در دفعات بیشتری داشته باشید.

پس از تعویض فیلتر سوخت، خودرو را برای چندین دقیقه روشن نگه‌داشته و اتصالات مربوطه را از نظر نشتی کنترل کنید. فیلترهای سوخت باید توسط عاملیت مجاز کیا تعویض شوند.

لوله های سوخت رسانی، شلنگ های

سوخت‌رسانی و اتصالات آنها

لوله های سوخت رسانی، شلنگ های سوخت‌رسانی و اتصالات آنها را از نظر نشتی و آسیب‌دیدگی بازدید و کنترل کنید. قطعات آسیب‌دیده و دارای نشتی توصیه می‌شود توسط عاملیت مجاز کیا فوراً تعویض گردند.

اخطار - فقط موتور دیزلی

هرگز در زمان روشن بودن موتور یا تا ۳۰ ثانیه پس از خاموش کردن آن، بر روی سیستم پاشش سوخت (انژکتور)، کار نکنید. پمپ فشار بالا، ریل حاوی انژکتورها، سوزن‌های انژکتور و لوله‌های فشار بالای مسیر سوخت رسانی، همگی حتی پس از متوقف شدن موتور، تحت فشار بالا قرار دارند. فوران و پاشش سوخت ناشی از وجود نشتی ممکن است باعث آسیب دیدگی جدی جسمی در صورت برخورد با بدن شود. افرادی که از باتری قلبی (پیس میکر) استفاده می‌کنند نباید از فاصله ۲۰ سانتی متری به کامپیوتر (ECU) خودرو یا دسته سیم‌های محفظه موتور، نزدیک‌تر شوند، چرا که جریان شدید برق در سیستم ریل مشترک سوخت، میدان مغناطیسی قابل ملاحظه‌ای را ایجاد می‌کند.

شلنگ بخارات و درب باک سوخت

شلنگ بخار و درب باک سوخت باید در فواصل مشخص شده در برنامه تعمیر و نگهداری مورد بازرسی قرار گیرند. از تعویض صحیح شلنگ بخارات سوخت و درب باک، اطمینان حاصل کنید.

شلنگ‌های تهویه بخار محفظه میل لنگ**(در صورت مجهز بودن)**

سطح ظاهری شلنگ‌ها را از نظر تغییر شکل در اثر گرما و/یا صدمات فیزیکی مورد بازدید قرار دهید. سخت و شکننده شدن شلنگ، ترک، پارگی، بریدگی، سائیدگی و باد کردگی زیاد از علائم خرابی و فرسودگی شلنگ هستند. سطوح شلنگ‌هایی که نزدیک به منابع گرمایی بالا مانند منبع آگزوز قرار دارند را مورد توجه مخصوص و بازرسی قرار دهید.

مسیر عبور شلنگ‌ها را بازدید کنید و مطمئن شوید با هیچ منبع حرارتی، لبه‌های تیز برنده یا اجزاء متحرک که می‌توانند باعث آسیب‌های ناشی از حرارت یا فرسودگی فیزیکی شوند، در تماس نیستند. تمام اتصالات شلنگ‌ها را مورد بازدید قرار دهید تا از سفت بودن قطعاتی مانند بست و کویلینگ‌ها و نبود هرگونه نشستی اطمینان حاصل کنید. در صورت وجود هرگونه علامتی از فرسودگی یا آسیب دیدگی شلنگ باید فوراً تعویض شود.

فیلتر تمیزکننده هوا

در صورت نیاز به تعویض فیلتر هوا، توصیه می‌شود از فیلتر هوای اصلی کیا استفاده کنید.

شمع‌ها (برای موتورهای بنزینی)

در هنگام نصب شمع‌های نو، از محدوده صحیح حرارتی شمعها اطمینان حاصل کنید.

خلاصی سوپاپ (موتورهای بنزینی)**(بجز موتور NU2.0)**

صدای بیش از اندازه سوپاپ‌ها و/یا لرزش موتور را بازرسی (کنترل) کرده و در صورت نیاز خلاصی سوپاپ‌ها را تنظیم کنید. توصیه می‌شود اینکار توسط عاملیت مجاز کیا انجام گیرد.

⚠ هشدار

استفاده از روغن‌های غیر اختصاصی گیربکس، منجر به نقص گیربکس خواهد شد. فقط از روغن گیربکس مخصوص استفاده نمایید. مبحث روانکار (روغن گیربکس)‌های توصیه شده در فصل ۸ را مطالعه نمایید.

روغن گیربکس اتوماتیک (در صورت مجهز بودن)
در شرایط عادی کاری، روغن گیربکس اتوماتیک نیازی به کنترل ندارد. اما شرایط سخت کاری، توصیه می‌شود روغن گیربکس اتوماتیک را براساس برنامه تعمیر و نگهداری ابتدای این بخش و در عاملیت مجاز کیا تعویض نمایید.

❖ یادآوری

رنگ پایه روغن گیربکس اتوماتیک قرمز است. همین‌طور که با خودرو رانندگی می‌کنید، رنگ روغن گیربکس اتوماتیک تیره می‌شود. این شرایط عادی است و تغییر رنگ روغن گیربکس را نمی‌توان مبنایی برای تعویض روغن گیربکس قرار داد.

سیستم خنک‌کننده

اجزاء سیستم خنک‌کننده موتور مانند رادیاتور، مخزن مایع خنک‌کننده موتور، شلنگ‌ها و اتصالات آنها را از نظر نشتی و آسیب دیدگی بازدید کنید. قطعات آسیب دیده را تعویض نمایید.

مایع خنک‌کننده موتور

مایع خنک‌کننده موتور بایستی در فواصل زمانی مشخص شده در برنامه تعمیر و نگهداری تعویض شود.

روغن گیربکس معمولی

(در صورت مجهز بودن)

روغن گیربکس معمولی (غیر اتوماتیک) را طبق برنامه تعمیر و نگهداری مورد بازرسی قرار دهید.

شلنگ‌ها و لوله‌های ترمز

با چشم نحوه مناسب سوار بودن، پانصب، پوسته پوسته شدن، ترک، خرابی و فرسودگی بیش از حد و هر نوع نشتی در لوله‌ها و شلنگ‌های ترمز را بازدید نمائید. قطعات فرسوده یا خراب را بلافاصله تعویض کنید.

روغن ترمز

سطح روغن ترمز را در مخزن روغن ترمز بازدید نمائید. سطح روغن بایستی بین علامت‌های "MIN" و "MAX" که روی دیواره جانبی مخزن قرار دارند باشد. فقط از روغن ترمز مورد تأیید DOT3 یا DOT 4 استفاده نمائید.

لنت‌های ترمز دیسکی، کالیپرها (مجموعه ترمز دیسکی) و دیسک‌های چرخ

لنت‌ها را از نظر فرسودگی زیاد، دیسک‌های چرخ را از نظر تاب و فرسایش و کالیپرها را از نظر نداشتن نشتی بازدید و کنترل کنید. برای اطلاع از جزئیات بیشتر در مورد ساییدگی لنت‌ها یا دیسک‌ها، توصیه می‌شود به سایت کیا در آدرس زیر مراجعه نمائید.

<http://brakemanual.Kia.co.kr>

پمپ هیدرولیک فرمان، تسمه و شلنگ‌ها

پمپ هیدرولیک فرمان و شلنگ‌های آن را از نظر صدمه و نداشتن نشستی بازدید و کنترل کنید. در صورت مشاهده هر گونه صدمه یا نشتی، بلافاصله تعویض نمائید. تسمه هیدرولیک فرمان (یا تسمه موتور) را از نظر تاب، برش، فرسایش، خشکی، سفتی و کشش مناسب کنترل و بازرسی کنید. در صورت لزوم قطعه آسیب دیده را تعویض یا تنظیم نمائید.

ترمز پارک

سیستم ترمز پارک شامل فعال کننده EPB، سیم‌کشی و کانکتورها می‌باشد را مورد بازرسی قرار دهید.

جعبه فرمان، اتصالات و گردگیرها/ سیبک

بازویی پایین

در حالیکه خودرو متوقف و موتور خاموش است، میزان خلاصی (لقی) فرمان را بازدید و کنترل کنید. اتصالات را از نظر نبود خمیدگی و آسیب دیدگی کنترل کنید. گردگیرها و سیبک‌ها را در نظر فرسودگی بیش از حد، ترک یا آسیب دیدگی بازرسی و قطعات آسیب دیده را تعویض نمائید.

پلوس‌ها و گردگیرها

پلوس‌ها، گردگیرها و بست‌های آنها را از نظر ترک، فرسودگی بیش از حد یا آسیب دیدگی بازدید و کنترل کنید. قطعات آسیب دیده را تعویض و در صورت لزوم با گیریس پر کنید.

گاز خنک کننده سیستم (کولر)

(در صورت مجهز بودن)

لوله‌ها و اتصالات سیستم ایرکاندیشن را از نظر نشتی و آسیب دیدگی کنترل کنید.

روغن موتور

بازدید ارتفاع سطح روغن موتور

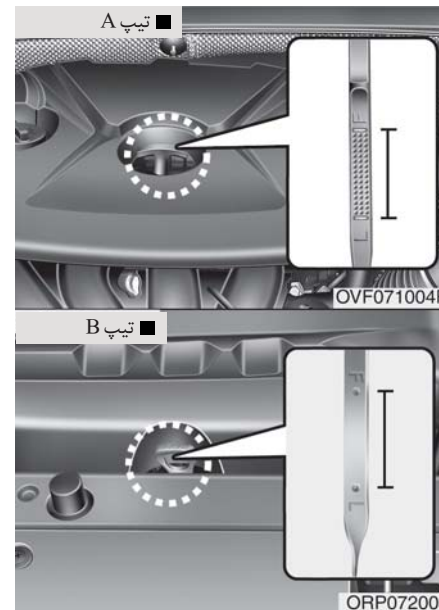

۳. موتور را خاموش کرده ، چند دقیقه (حدود ۵ دقیقه) برای بازگشت روغن به کارتر صبر کنید.
۴. میله (گیج) نمایشگر ارتفاع سطح روغن را بیرون کشیده، با پاک کردن تمیز کرده، دوباره آن را تا آخر جابزینید.

⚠️ **اخطار - شلنگ‌های رادیاتور**
در هنگام بازدید ارتفاع سطح روغن موتور یا اضافه کردن روغن، بسیارمراقب باشید که شلنگ رادیاتور را لمس نکنید، چون ممکن است، به اندازه‌ای گرم باشد که باعث سوختگی شما شود.

۵. دوباره میله (گیج) نشانگر را بیرون کشیده ، ارتفاع سطح روغن را بازدید و کنترل کنید. سطح روغن باید در بین نشانه‌های F و L قرار داشته باشد.

⚠️ هشدار

- مراقب باشید روغن موتور سرریز نشود این عمل به موتور صدمه می‌زند.
- حین افزودن یا تعویض روغن موتور، از پاشیدن روغن موتور به اطراف جلوگیری، نمایید. در صورت پاشیدن قطرات روغن، بلافاصله آن را تمیز کنید.

⚠️ هشدار - موتور دیزل

- ریختن بیش از حد روغن موتور به دلیل تکان خوردن موجب صدمه دیدن موتور، افزایش ناگهانی دور موتور، صدای اضافی و خروج دود سفید از اگزوز می‌شود.

۱. از قرار داشتن خودرو بر روی سطحی صاف و تراز اطمینان حاصل کنید.
۲. پس از روشن کردن موتور، اجازه دهید دمای موتور تا حد دمای معمول کاری افزایش یابد.

فقط از روغن موتور مشخص شده استفاده کنید. تعویض روغن موتور و فیلتر روغن موتور توصیه می‌شود با مراجعه به عاملیت مجاز کیا ظرفیت‌ها " در فصل ۸ مراجعه کنید).
 روغن و فیلتر روغن موتور را بر اساس برنامه تعمیر و نگهداری ارائه شده در ابتدای این بخش، تعویض کنید.

⚠️ **اخطار**

تماس طولانی مدت روغن موتور سوخته با پوست می‌تواند باعث تحریک یا سرطان پوست شود. روغن سوخته موتور حاوی مواد شیمیایی است که در آزمایشگاه باعث ابتلاء حیوانات به سرطان شده است. همیشه برای محافظت از پوست پس از اتمام کار با روغن سوخته، هر چه زودتر دستها را کاملاً با صابون و آب گرم بشویید.

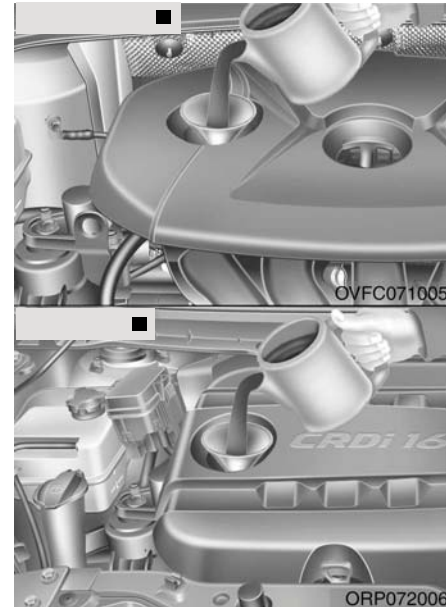

اگر سطح روغن در نزدیکی نشانه L یا در سطح آن قرار داشت، برای بالا آوردن آن تا سطح شانه F به مقدار کافی روغن اضافه کنید. بیش از اندازه پر نکنید.

برای کمک به جلوگیری از پاشیده شدن روغن به اجزاء موتور، از کیف استفاده کنید.

۱

۲

۳

۴

۵

۶

۷

۸

I

مایع فنک کننده موتور

سیستم تحت فشار خنک کننده موتور، از یک مخزن پر شده با مایع خنک کننده سالیانه بهره می‌برد. این مخزن در کارخانه پر شده است. حداقل سالی یکبار کیفیت ضدیخ و ارتفاع سطح مایع خنک کننده را در ابتدای زمستان و قبل از شروع هر سفر به نقاط دارای آب و هوای سردتر مورد بررسی و کنترل قرار دهید.

بازدید و کنترل سطح مایع خنک کننده موتور

⚠️ اخطار



بازکردن درب رادیاتور

- هرگز در هنگام کار کردن یا داغ بودن موتور، اقدام به بازکردن درب رادیاتور نکنید. انجام چنین عملی ممکن است به آسیب دیدن سیستم خنک کننده موتور خودرو و موتور منجر شده، باعث آسیب‌های جسمی جدی در بر اثر فوران مایع خنک کننده داغ یا بخار شود.
- موتور را خاموش کنید و تا سرد شدن موتور صبر کنید. حتی در این زمان نیز حداکثر احتیاط را در هنگام باز کردن درب رادیاتور رعایت کنید. حوله‌ای ضخیم را به دور درب رادیاتور پیچانده و آن را به آرامی در جهت عکس عقربه‌های ساعت تا اولین نقطه توقف بچرخانید. در حین آزاد شدن فشار داخل سیستم خنک کننده، خود را عقب بکشید.

پس از حصول اطمینان از آزاد شدن کامل فشار سیستم خنک کننده، با استفاده از حوله‌ای ضخیم درب رادیاتور را به پایین فشار داده و به چرخاندن در جهت عکس عقربه‌های ساعت تا باز و پیاده کردن آن ادامه دهید.

- حتی در زمان خاموش بودن موتور، اگر موتور و رادیاتور داغ هستند، درب رادیاتور یا پیچ تخلیه آب را پیاده نکنید. مایع خنک کننده داغ و بخار تحت فشار هنوز هم ممکن است به بیرون پاشیده شده، باعث آسیب‌های جسمی جدی شوند.

مایع خنک کننده موتور توصیه شده

- فقط از آب خالص (بدون املاح) برای مخلوط مایع خنک کننده استفاده کنید و هرگز آب سخت (دارای املاح) را با مایع خنک کننده پر شده در کارخانه مخلوط نکنید. ترکیب نامناسب مایع خنک کننده منجر به نقایص جدی یا صدمه دیدن موتور می شود.
- موتور خودرو شما دارای قطعات آلومینیومی بوده و برای جلوگیری از زنگ و یخ زدن باید توسط مایع خنک کننده دارای پایه اتیلن گلیکول محافظت شود.
- از مایعات خنک کننده حاوی الکل و متانول استفاده نکرده و آنها را با مایع خنک کننده مشخص شده مخلوط نکنید.
- از محلول های حاوی بیش از ۶۰٪ یا کمتر از ۳۵٪ ضد یخ که می توانند کارآیی محلول را کاهش دهند استفاده نکنید.

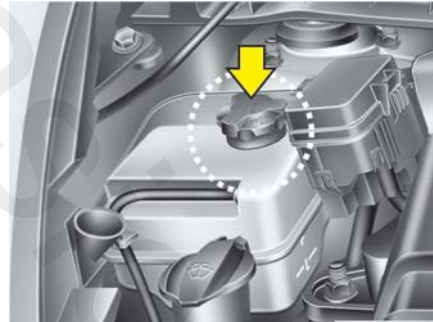

وضعیت کلیه شلنگ ها و اتصالات سیستم خنک کننده موتور و شلنگ ها و اتصالات بخاری را بازرسی و کنترل کنید. شلنگ های باد کرده و فرسوده را تعویض کنید.

در هنگام سرد بودن آن را باید با اضافه کردن مایع خنک کننده، سطح آن را تا قرارگرفتن در بین نشانه های F و L روی دیواره جانبی مخزن مایع خنک کننده بالا آورد.

اگر سطح مایع خنک کننده پایین است، مایع خنک کننده مشخص شده کافی را برای حفاظت از سیستم در برابر یخ زدن و زنگ زدگی، به مخزن اضافه کنید. سطح مایع را تا حد نشانه F بالا آورید، ولی بیش از اندازه پر نکنید. اگر نیاز به اضافه کردن بصورت مکرر اتفاق می افتد، توصیه می شود برای بازرسی سیستم خنک کننده موتور به عاملیت مجاز کیا مراجعه کنید.

⚠️ اخطار



موتور الکتریکی (فن خنک کننده) به وسیله دمای مایع خنک کننده موتور فشار گاز خنک کننده و سرعت خودرو کنترل می شود.

ممکن است در برخی مواقع حتی حین خاموش بودن موتور نیز کار کند. حین کار در نزدیکی تیغه های فن خنک کننده بسیار مراقب باشید که تیغه های متحرک فن به شما صدمه نزنند. با کاهش دمای مایع خنک کننده موتور، فن الکتریکی به طور اتوماتیک خاموش می شود. این حالت کاملاً عادی است.

در صورتی که خودروی شما GDI به مجهز باشد، موتور الکتریکی (فن خنک کننده) تا زمانی که کابل منفی باتری را قطع کنید، کار خواهد کرد.

⚠️ **اخطار**

در رادیاتور



در هنگام داغ بودن موتور و رادیاتور، درب رادیاتور را باز نکنید. مایع خنک کننده داغ بوده و بخار سوزاننده ممکن است با فشار بیرون زده باعث آسیب‌های جسمی جدی شود.

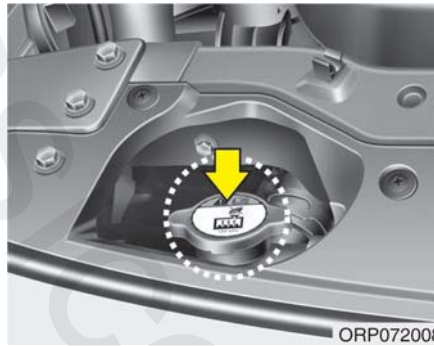

برای اطلاع از درصد مخلوط به جدول زیر رجوع کنید.

درصد مخلوط (حجمی)		درجه حرارت محیط °C/°F
آب	ضدیخ	
۶۵	۳۵	-۱۵°C (۵°F)
۶۰	۴۰	-۲۵°C (-۱۳°F)
۵۰	۵۰	-۳۵°C (-۳۱°F)
۴۰	۶۰	-۴۵°C (-۴۹°F)

۱

۲

۳

۴

۵

۶

۷

۸

۹

تعویض مایع خنک‌کننده موتور

توصیه می‌شود با مراجعه به عاملیت مجاز کیا، مایع خنک‌کننده موتور را بر اساس برنامه تعمیر و نگهداری ارائه شده در ابتدای این فصل، تعویض کنید.

هشدار 

برای جلوگیری از سر ریزکردن و پاشیده شدن مایع خنک‌کننده به قطعات موتور (نظیر آلترناتور)، قبل از ریختن مجدد مایع در رادیاتور، پارچه‌ای ضخیم را به دور گلوبی تغذیه رادیاتور بپیچید.

⚠️ **اخطار - مایع خنک‌کننده موتور**

- از مایع خنک‌کننده موتور (رادیاتور) یا ضدیخ برای شیشه‌شوی استفاده نکنید.
- مایع خنک‌کننده موتور در صورت پاشیده شدن به شیشه جلو، می‌تواند دید را به شدت کور کرده و ممکن است باعث از دست دادن کنترل خودرو و یا آسیب‌زدن به رنگ و تزئینات بدنه خودرو شود.

۱

۲

۳

۴

۵

۶

۷

۸

۱

روغن ترمز / کلاچ (در صورت مجهز بودن)

بازدید و کنترل ارتفاع سطح روغن ترمز / کلاچ

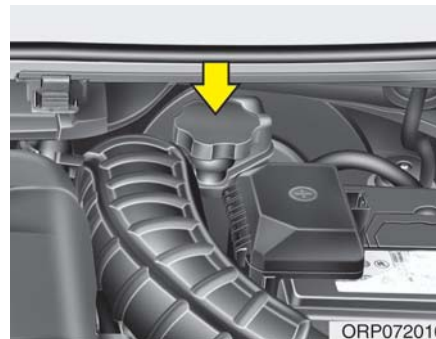

ارتفاع سطح روغن مخزن را بطور دوره‌ای بازدید و کنترل کنید. سطح روغن باید بین نشانه‌های حداکثر MAX و حداقل MIN علامت گذاری شده بر روی دیواره جانبی مخزن قرار داشته باشد. قبل از پیاده کردن درپوش مخزن و اضافه کردن روغن ترمز / کلاچ اطراف درپوش مخزن را کاملاً تمیز کنید تا از آلوده شدن روغن ترمز / کلاچ جلوگیری شود.

اگر سطح روغن پایین است، تا رساندن روغن به سطح حداکثر MAX، به مخزن روغن اضافه کنید. با اضافه شدن کیلومتر مجموع مسافت طی شده، سطح روغن پایین می‌رود. این وضعیت طبیعی بوده و ناشی از فرسایش لنت‌های ترمز است.

اگر سطح روغن ترمز بیش از اندازه پایین است، توصیه می‌شود با مراجعه به عاملیت کیا سیستم ترمز را مورد بازدید و کنترل قرار دهید. فقط از روغن ترمز مشخص شده استفاده کنید. مبحث "روانکار (روغن، گیریس) های توصیه شده و ظرفیت‌ها" در فصل ۸ را مطالعه کنید. هرگز روغن های مختلف را با هم مخلوط نکنید.

⚠️ احتیاط - کم شدن روغن ترمز / کلاچ

اگر نیاز به اضافه کردن روغن به سیستم ترمز / کلاچ زیاد اتفاق می‌افتد، توصیه می‌شود خودرو توسط عاملیت مجاز کیا مورد بازرسی قرار گیرد.

⚠️ احتیاط - روغن ترمز / کلاچ

در هنگام تعویض و اضافه کردن روغن ترمز / کلاچ این کار را با احتیاط انجام دهید. اجازه ندهید روغن با چشم‌ها تماس پیدا کند. اگر روغن ترمز / کلاچ با چشم‌ها تماس پیدا کرد، فوراً چشم‌ها را با مقدار متناهی از آب تازه شیر آب شستشو دهید. با مراجعه به پزشک، هرچه زودتر چشم‌های خود را مورد معاینه قرار دهید.

⚠️ هشدار

اجازه ندهید روغن ترمز / کلاچ با رنگ بدنه خودرو تماس پیدا کند، زیرا به رنگ صدمه می‌زند. روغن ترمز / کلاچ که برای مدتی طولانی در معرض هوای بیرون قرار گرفته است، هرگز نباید مورد استفاده قرار گیرد، چون کیفیت آن دیگر قابل تایید نیست و باید آن را دور بریزید. روغن غیرصحیح را به اشتباه در مخزن روغن نریزید. بطور مثال اضافه کردن چند قطره از روغن های دارای پایه معدنی نظیر روغن موتور به سیستم ترمز / کلاچ می‌تواند قطعات سیستم ترمز / کلاچ را معیوب سازد.

فیلتر سوخت (موتور دیزل)

تخلیه آب از فیلتر سوخت

در موتورهای دیزل، فیلتر سوخت نقش مهمی در جدا سازی آب از سوخت و جمع کردن آب در انتها دارد.

اگر آب در فیلتر سوخت جمع شده باشد، در هنگام چرخاندن سوئیچ خودرو به موقعیت روشن ON، چراغ هشدار فیلتر سوخت روشن می شود.

در صورتی که چراغ هشدار روشن شده است، توصیه می شود به عاملیت مجاز کیا مراجعه نموده و آب جمع شده در فیلتر سوخت را تخلیه نمایید.



هشدار

اگر آب جمع شده در فیلتر سوخت در زمان مناسب تخلیه نشود، به علت نفوذ آب در فیلتر سوخت ممکن است قطعات اصلی مانند سیستم سوخت رسانی آسیب ببینند.

خارج کردن هوا از فیلتر سوخت

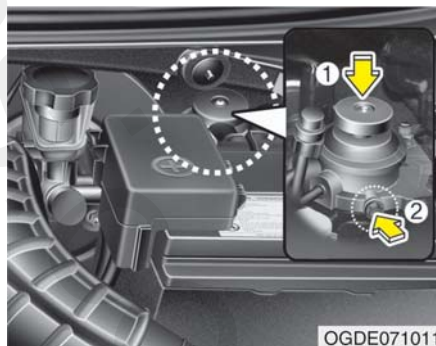

اگر حین رانندگی با تعویض فیلتر سوخت متوجه شدید که سوختی در باک باقی نمانده، مطمئن شوید که هوا را از سیستم سوخت خارج کرده اید زیرا وجود هوا باعث بوجود آمدن مشکل در روشن شدن موتور می شود.

۱. دسته پمپ را به بالا و پایین حرکت دهید (1) تقریباً ۵۰ مرتبه تا زمانی که حرکت پمپ به سختی انجام شود.
۲. با باز کردن پیچ (2) با آچار پیچ گوشتی چهارسو، هوا را از فیلتر سوخت خارج کرده و مجدد پیچ (2) را ببندید.
۳. تقریباً ۱۵ مرتبه دسته پمپ را به بالا و پایین حرکت دهید (1).

۴. بوسیله پیچ گوشتی چهارسو، پیچ (2) را باز کرده و هوا را از فیلتر سوخت خارج کنید و مجدد پیچ (2) را ببندید.

۵. تقریباً ۵ مرتبه دسته پمپ را بالا و پایین حرکت دهید.

*یادآوری

- حین خارج کردن هوا جهت نپاشیدن سوخت به اطراف از پارچه استفاده کنید.
- قبل از روشن کردن موتور و برای جلوگیری از آتش سوزی اطراف فیلتر سوخت یا پمپ انژکتور را تمیز کنید.
- در صورت نشت سوخت، هر قسمت را بازرسی کنید.

فیلتر تمیزکننده هوا

تعویض فیلتر هوا

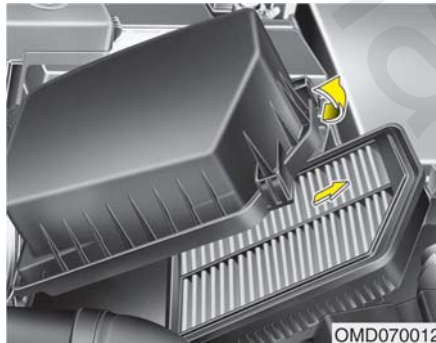

OMD070012

۲. داخل فیلتر هوا را تمیز کنید.

۳. فیلتر هوا را تعویض کنید.

۴. درپوش فیلتر را با استفاده از گیره‌های اتصال ببندید.

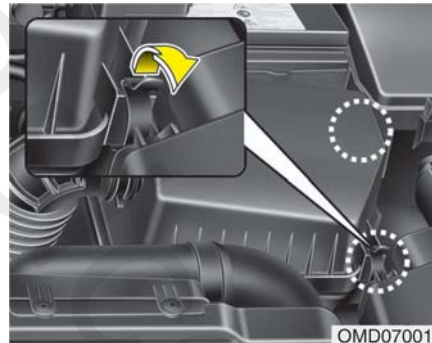

OMD070011

۱. گیره‌های اتصال درپوش محافظه فیلتر هوا را شل کرده، درپوش را باز کنید.

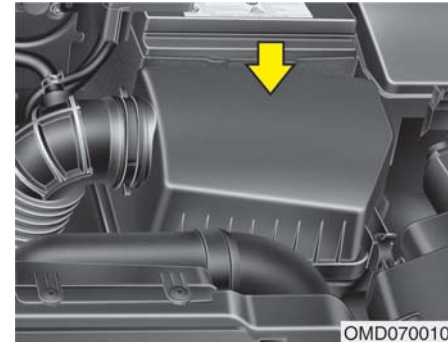

OMD070010

در صورت لزوم ، باید فیلتر را تعویض نمایید، از شستن فیلتر خودداری کنید.

می‌توانید حین بازرسی المنت فیلتر هوا، فیلتر را تمیز نمایید.

با استفاده از هوای فشرده، فیلتر را تمیز نمایید.

۱

۲

۳

۴

۵

۶

۷

۸

۹

هشدار

- بدون فیلتر هوا با خودرو رانندگی نکنید، این امر باعث فرسودگی بیش از اندازه موتور می‌شود.
- در هنگام پیاده کردن فیلتر هوا مواظب باشید گرد و غبار یا خاک به مانیفولد هوا وارد نشود، در غیر این صورت موتور صدمه خواهد دید.
- توصیه می‌شود از قطعات اصلی کیا استفاده کنید.

فیلتر هوا را براساس برنامه تعمیر و نگهداری دوره‌ای تعویض کنید.
اگر از خودرو در مناطق شدیداً پر گرد و خاک یا شن‌زار استفاده می‌شود، فیلتر را در دفعات بیشتری نسبت به فواصل تعمیر و نگهداری عادی توصیه شده تعویض کنید. (به "تعمیر و نگهداری برای استفاده از خودرو در شرایط سخت رانندگی" در این فصل مراجعه کنید).

۱

۲

۳

۴

۵

۶

۷

۸

۹

فیلتر هوای سیستم کنترل کیفیت هوا (در صورت مجهز بودن)

بازدید و کنترل فیلتر

فیلتر هوای سیستم کنترل کیفیت هوا را باید بر اساس برنامه تعمیر و نگهداری دوره‌ای تعویض نمود. اگر خودرو برای مدت طولانی در شهرهای دارای آلودگی شدید هوا یا در جاده‌های ناهموار و پر گرد و خاک بکار گرفته شود، فیلتر باید در دفعات بیشتر بازدید و زودتر تعویض شود. هنگامی که فیلتر سیستم کنترل کیفیت هوا را تعویض می‌کنید، تعویض را با استفاده از روش زیر انجام داده و با رعایت احتیاط از صدمه دیدن اجزاء دیگر خودرو جلوگیری کنید.

- ۱
- ۲
- ۳
- ۴
- ۵
- ۶
- ۷
- ۸
- I

تعویض فیلتر

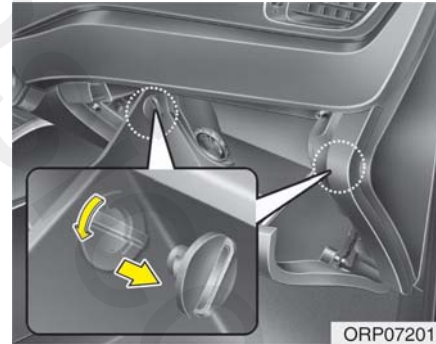

۱. در حالیکه جعبه داشبورد باز است، قفل کن‌های دوطرف را پیاده کنید.

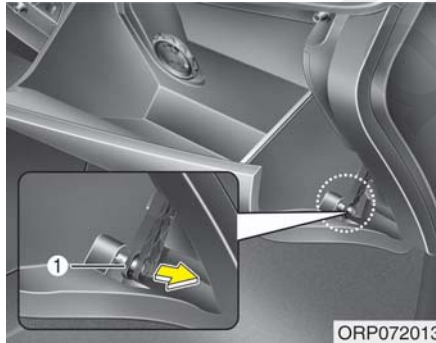

۲. در حالیکه جعبه داشبورد باز است، میله نگهدارنده (۱) را پیاده کنید.

۱

۲

۳

۴

۵

۶

۷

۸

۱



OVG079016

- ۴ . فیلتر سیستم کنترل کیفیت هوا را تعویض کنید.
- ۵ . برعکس روش پیاده کردن، عمل سوار کردن را انجام دهید.

*پیادآوری

- در هنگام تعویض فیلتر هوای سیستم کنترل کیفیت هوا، فیلتر را به همان شکل قبلی سوار کنید.
- در غیر این صورت فیلتر ممکن است موجب ایجاد سر و صدا شده و کارایی فیلتر کم شود.

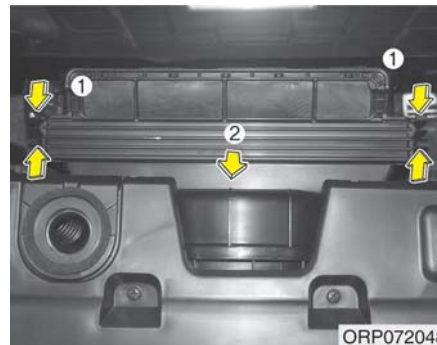

ORP072048

- ۳ . با بیرون کشیدن درپوش بوسیله فشار دادن قفل سمت راست درپوش، فیلتر سیستم کنترل کیفیت هوا را پیاده کنید.

تیغه‌های برف پاک کن

بازرسی و کنترل تیغه برف پاک کن



ORP072046

*پایادآوری

واکس‌های گرم تجاری که در کارواش‌های اتوماتیک به خودرو زده می‌شود، باعث سخت تمیز شدن شیشه خودرو می‌شوند.

تجمع و رسوب اجسام و مواد زیر بر روی شیشه یا تیغه‌های برف پاک کن و آلوده شدن آن‌ها می‌تواند کارایی برف پاک کن‌ها را کم کند. منبع عام این رسوبات، حشرات، صمغ درختان و واکس‌های گرم مورد استفاده در بعضی از کارواش‌های اتوماتیک تجاری است. اگر تیغه‌ها به طور مناسب شیشه را پاک نمی‌کنند، هم شیشه و هم تیغه‌ها را با مایع تمیز کننده خوب یا پاک کننده ملایم (خفیف) تمیز کرده و با آب تمیز کاملاً آب کشی کنید.

هشدار

برای جلوگیری از صدمه دیدن تیغه‌های برف پاک کن‌ها، از به کار گرفتن بنزین، نفت، تینر رنگ یا دیگر حلال‌ها بر روی آن‌ها در نزدیکی تیغه‌ها خودداری کنید.

تعویض تیغه برف پاک کن

هنگامی که برف پاک کن‌ها دیگر در حد کافی شیشه را پاک نمی‌کنند، تیغه‌ها ممکن است فرسوده یا ترک داشته و نیاز به تعویض داشته باشند.

هشدار

برای جلوگیری از صدمه دیدن بازوها یا دیگر اجزاء برف پاک کن‌ها، اقدام به حرکت دادن برف پاک کن‌ها به صورت دستی نکنید.

هشدار

استفاده از تیغه‌های برف پاک کن متفرقه و توصیه نشده می‌تواند باعث درست کار نکردن و صدمه دیدن برف پاک کن شود.

۱

۲

۳

۴

۵

۶

۷

۸

۹

۴. تیغه جدید را برعکس ترتیب پیاده کردن سوار کنید.

- تیپ A

حین نصب کردن، سمت جلو باید به سمت عقب خودرو حرکت داده شود و سمت عقب باید به سمت جلو خودرو حرکت داده شود.

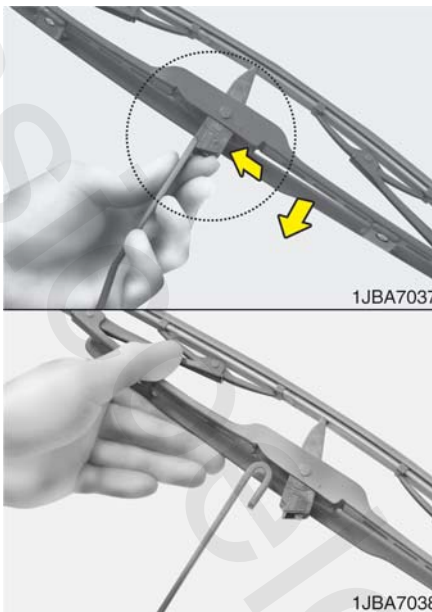
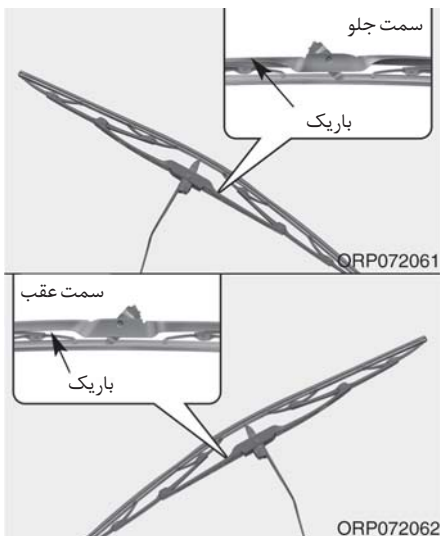

۲. گیره را فشار داده و سپس مجموعه تیغه برف پاک‌کن را به سمت پایین بکشید.
۳. مجموعه تیغه برف پاک‌کن را از بازو پیاده کنید.

تیغه برف پاک‌کن شیشه جلو



تیپ A

۱. بازوی برف پاک‌کن را بلند کنید و مجموعه تیغه برف پاک‌کن را بچرخانید تا گیره‌های قفل کننده پلاستیکی در معرض دید قرار گیرند.

هشدار ⚠️

اجازه ندهید بازوی برف پاک‌کن به صورت ضربه‌ای با شیشه جلو برخورد کند، چرا که ممکن است شیشه ترک برداشته و یا لب‌پر شود.

- تیپ B
پس از بررسی و کنترل سمبل های زیر، بدرستی آنرا نصب کنید.

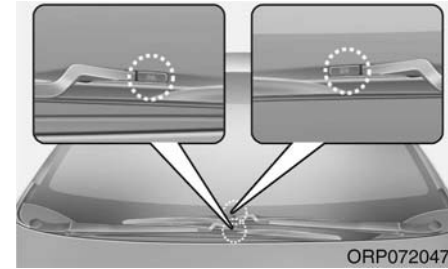

۱
۲
۳
۴
۵
۶
۷
۸
I

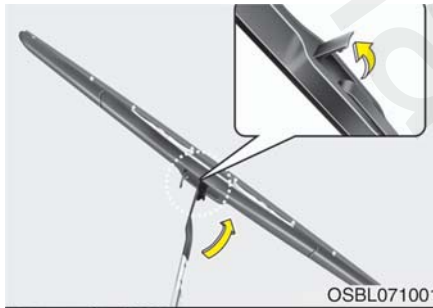

OSBL071001

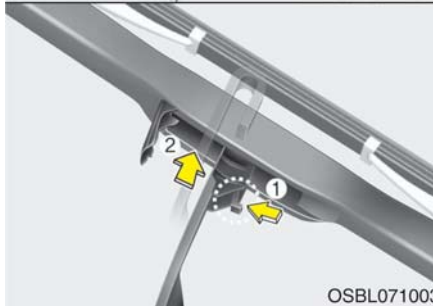

OSBL071003

۲. گیره تیغه برف پاک کن را بچرخانید و سپس گیره تیغه برف پاک کن را بالا بکشید.
۳. گیره را فشار دهید (1) و بازوی برف پاک کن (2) را به سمت بالا فشار دهید.



OHM078059

تیپ B

۱. بازوی برف پاک کن را بلند کنید.

⚠ هشدار

اجازه ندهید بازوی برف پاک کن به صورت ضربه ای با شیشه برخورد کند، چرا که ممکن است شیشه ترک برداشته و یا لب پر شود.

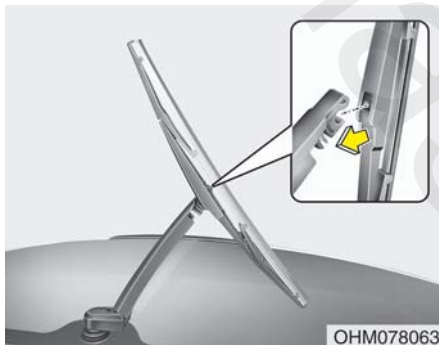

۲. مجموعه گیره جدید را در شکاف بازوی برف پاک کن جا بزنید تا با صدای کلیک در محل خود سوار شود.

۳. با اقدام به بیرون کشیدن مجموعه تیغه، از قرار گرفتن آن در محل خود اطمینان حاصل کنید. به منظور جلوگیری از صدمه دیدن بازو و یا دیگر اجزا برف پاک کن، توصیه می شود جهت تعویض تیغه برف پاک کن به عاملیت مجاز کیا مراجعه نمایید.

تیغه برف پاک کن شیشه عقب



۱. بازوی برف پاک کن را بلند کرده و مجموعه تیغه برف پاک کن را بیرون بکشید.



۴. بازوی برف پاک کن (3) را به پایین فشار دهید و مجموعه تیغه جدید را برعکس ترتیب پیاده کردن سوار کنید.

۵. بازوی برف پاک کن را روی شیشه جلو برگردانید.

باتری

برای دریافت بهترین سرویس از باتری

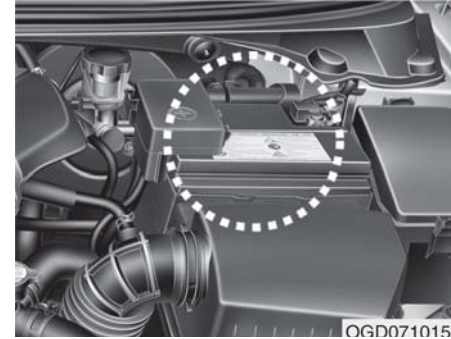

- حالت نصب محکم و ایمن باتری در محل را حفظ کنید.
- سطح روی باتری را تمیز و خشک نگه دارید.
- سر کابل های باتری و اتصالات آن را تمیز، محکم و آغشته به گریس پایه نفتی یا گریس مخصوص سر کابل باتری، باقی نگه دارید.
- هر گونه نشستی یا سر ریز آب باتری را با محلول جوش شیرین و آب فوراً بشوئید.
- اگر از خودرو برای مدتی طولانی نمی خواهید استفاده کنید، کابل های باتری را از باتری جدا کنید.

*یادآوری - باتری (حفظ و نگهداری)

در صورتیکه خودرو شما مجهز به باتری با علامت UPPER و LOWER باشد، میتوانید سطح الکترولیت باتری را بررسی کنید. سطح الکترولیت باید بین UPPER و LOWER باشد.

اگر سطح الکترولیت پایین باشد باید به قدر کافی آب مقطر (دیونیزه یا فاقد یون) اضافه کنید. توصیه می شود برای انجام این کار با عاملیت مجاز کیا تماس بگیرید.

⚠️ **اخطار - خطرات باتری**

همیشه در هنگام کار با باتری دستورات عملیاتی زیر را با دقت مطالعه کنید.



سیگار روشن و هرگونه شعله یا جرقه را از باتری دور نگهدارید.



هیدروژن که گازی بشدت قابل احتراق است همیشه در خانه های باتری وجود دارد و در صورت احتراق ممکن است منفجر شود.



باتری ها را دور از دسترس کودکان نگهدارید، چرا که باتری ها حاوی اسیدسولفوریک بسیار خورنده هستند. اجازه ندهید اسید باتری با پوست، چشم، لباس یا رنگ خودرو تماس پیدا کند.



هشدار

در صورتی که تجهیزات الکترونیکی متفرقه باتری متصل شود، ممکن است شارژ باتری خالی شود. هرگز از تجهیزات الکترونیکی متفرقه غیراصولی استفاده نکنید.



باتری دارای سرب می‌باشد، پس از استفاده از باتری آنرا دور نریزید باتری را به عاملیت مجاز کیا برگردانید تا بازگردانید تا بازسازی شود.

- در هنگام بلند کردن باتری‌های دارای قاب پلاستیکی، فشار زیاد به قاب باتری ممکن است باعث نشستی اسید از آن شده و منجر به صدمه دیدن فرد گردد. باتری را به وسیله ابزار مخصوص حمل آن یا در حالیکه گوشه‌های رو به رو را با دست گرفته‌اید، جابجا کنید.
- هرگز هنگام وصل بودن کابل باتری، اقدام به شارژ آن نکنید.
- سیستم جرقه الکتریکی شمع خودرو با ولتاژ بالا کار می‌کند. هرگز اجزا این سیستم را در حالیکه موتور روشن است یا سوئیچ وضعیت روش ON قرار دارد، لمس نکنید.
- عدم پیروی از هشدارهای بالا می‌تواند به صدمات جسمی شدید یا مرگ منجر شود.



اگر آب اسید (الکترولیت) با چشم تماس پیدا کرد، چشمها را با آب تمیز حداقل به مدت ۱۵ دقیقه شستشو داده، فوراً با پزشک تماس بگیرید.

اگر آب اسید (الکترولیت) با پوست تماس پیدا کرد، محل تماس را کاملاً با آب بشویید. اگر احساس درد یا سوزش کردید، فوراً با پزشک تماس بگیرید.

در هنگام شارژ یا کار در نزدیکی باتری، از عینک ایمنی استفاده کنید.



همیشه در هنگام کار در مکان‌های سرپوشیده، تهویه محل را فعال کنید.

باتری که به روش نامناسب دور ریخته شود، می‌تواند برای محیط زیست و سلامتی انسان‌ها خطرناک باشد. باتری را بر اساس قوانین محلی دور بریزید.



برچسب ظرفیت باتری



* برچسب واقعی باتری ممکن است با تصویر متفاوت باشد.

1 . CMF60L - BCI : نام مدل باتری گویا

2 . 12V : ولتاژ اسمی

3 . 60Ah (20HC) : ظرفیت اسمی (در واحد آمپر در ساعت)

4 . 92RC : ظرفیت ذخیره اسمی (در واحد دقیقه)

5 . 550CCA : جریان تست سرد به آمپر توسط SAE

6 . 440A : جریان تست سرد به آمپر توسط EN

شارژ مجدد باتری

خودرویی شما از یک باتری بدون نیاز به سرویس دارای پایه کلسیمی بهره می برد.

- اگر باتری در مدتی کوتاه خالی شود (به طور مثال به دلیل روشن باقی ماندن چراغ های جلو یا چراغ های داخل در هنگام بلااستفاده بودن خودرو)، توسط دستگاه شارژ به طور آهسته باتری را در مدت ۱۰ ساعت شارژ کنید.
- اگر باتری به طور تدریجی به علت گرفتن بار زیاد الکتریکی در هنگام استفاده از خودرو خالی شود، آن را با آمپر ۲۰ تا ۳۰ به مدت ۲ ساعت شارژ کنید.

⚠️ **اخطار - شارژ دوباره باتری**

در هنگام شارژ باتری مراقبت های زیر را اعمال کنید:

- باتری باید از خودرو پیاده و در محل دارای تهویه خوب قرار داده شود.
- سیگار روشن، جرقه یا شعله را از باتری دور نگه دارید.
- در هنگام شارژ، مراقب باتری بوده و در صورتیکه خانه های باتری شروع به تخلیه گاز شدید (جوشیدن) نمودند، یا در صورت بالا رفتن دمای هر یک از خانه ها به بیش از ۴۹°C شارژ را متوقف یا شدت آن را کاهش دهید.
- در هنگام بازرسی و کنترل باتری در حال شارژ از عینک های محافظ چشم استفاده نمایید.

موارد نیازمند تنظیم دوباره

- تجهیزاتی که پس از تخلیه کامل باتری یا قطع برق باتری از خودرو، باید تنظیم شوند:
- بالا و پایین دادن اتوماتیک شیشه برقی (به فصل ۴ رجوع کنید)
- سقف برقی (به فصل ۴ رجوع کنید)
- کامپیوتر آنالیز سفر (به فصل ۴ رجوع کنید)
- سیستم کنترل کیفیت هوا (به فصل ۴ رجوع کنید)
- سیستم صوتی (به فصل ۴ رجوع کنید)

- دستگاه شارژ باتری را به ترتیب زیر از باتری جدا کنید:
- ۱. کلید اصلی دستگاه شارژ باتری را خاموش کنید.
- ۲. گیره کابل منفی را از قطب منفی باتری جدا کنید.
- ۳. گیره کابل مثبت را از قطب مثبت باتری جدا کنید.
- قبل از انجام امور تعمیر و نگهداری یا شارژ مجدد باتری، تمام تجهیزات برقی را خاموش، سپس موتور را خاموش کنید.
- در هنگام جدا کردن باتری اولین کار جدا کردن کابل منفی باتری و در هنگام سوار کردن باتری آخرین کار سوار کردن کابل منفی می‌باشد.

لاستیک‌ها و پرزها

مراقبت از لاستیک‌ها

برای تعمیر و نگهداری مناسب، ایمنی و بهره‌وری از حداکثر مصرف اقتصادی سوخت، همیشه باید فشار باد توصیه شده لاستیک را حفظ کرده و در محدوده فشار وزن و توزیع وزن توصیه شده برای خودرو، باقی بمانید.

فشار باد توصیه شده برای لاستیک تحت شرایط سرد

فشار باد همه لاستیک‌ها (شامل لاستیک زاپاس) باید در هنگام سرد بودن لاستیک‌ها بازدید و کنترل شود. "لاستیک‌های سرد" به زمانی اطلاق می‌شود که با خودرو حداقل سه ساعت رانندگی نشده یا کمتر از ۱/۶ کیلومتر رانندگی شده باشد.

برای بهترین سواری، کنترل و فرمان‌پذیری بالا و حداقل فرسایش لاستیک، فشارهای توصیه شده باد باید حفظ شود.

برای فشار باد توصیه شده مبحث "لاستیک‌ها و رینگ‌ها" در فصل ۸ مطالعه کنید.

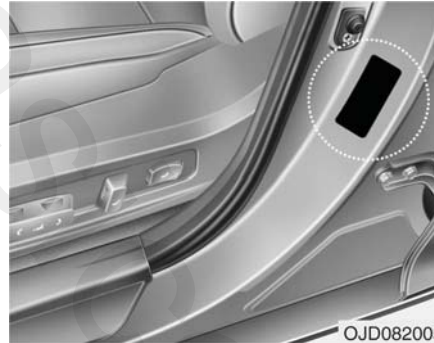

OJD082005

همه مشخصات (اندازه‌ها و فشارها) از روی برچسب نصب شده بر روی خودرو (ستون وسط در سمت راننده) قابل خواندن می‌باشد.

⚠️ **اخطار - کاهش فشار باد لاستیک**

کاهش شدید فشار باد (۷۰kPa یا بیشتر) می‌تواند به افزایش شدید دمای لاستیک و در نتیجه ترکیبیدن، جدا شدن آج و بروز عیوب دیگر منجر شود. این امر می‌تواند باعث از دست دادن کنترل خودرو شده و در نتیجه منجر به آسیب‌های جسمی جدی یا مرگ شود. این خطر در روزهای گرم و در هنگام رانندگی طولانی مدت با سرعت بالا، بسیار بیشتر است.

⚠️ **هشدار**

- فشار کم باد لاستیک به فرسایش بیش از اندازه لاستیک، کنترل و فرمان‌پذیری ضعیف و مصرف بالای سوخت منجر می‌شود. همچنین احتمال تغییر شکل (دفورمه شدن) رینگ نیز وجود دارد. فشار باد لاستیک‌ها را در سطوح مناسب نگاه‌دارید. اگر لاستیک غالباً نیاز به افزایش باد پیدا می‌کند، توصیه می‌شود با مراجعه به عاملیت مجاز کیا لاستیک را مورد بازرسی و کنترل قرار دهید.
- فشار بیش از اندازه باد لاستیک باعث سواری خشن، فرسایش بسیار زیاد آج وسط لاستیک و امکان بیش‌تر آسیب دیدن ناشی از خطرات جاده می‌شود.

۱

۲

۳

۴

۵

۶

۷

۸

۱

بازدید و کنترل فشار باد لاستیک

لاستیک‌ها را ماهی یکبار یا بیشتر بازدید و کنترل کنید.

همچنین، فشار باد لاستیک زاپاس را بازدید و کنترل کنید.

نحوه بازدید و کنترل

فشار باد لاستیک‌ها را با استفاده از یک فشارسنج (گیج) با کیفیت، بازدید و کنترل کنید. صرفاً با نگاه کردن به لاستیک‌ها به آسانی نمی‌توان از مناسب بودن فشار باد آن‌ها مطمئن شد. فشار باد لاستیک‌های رادیال حتی در زمان کم باد بودن ممکن است مناسب بنظر آید.

فشار باد لاستیک‌ها را در زمان سرد بودن لاستیک بازدید و کنترل کنید. "سرد" به زمانی اطلاق می‌شود که با خودرو حداقل سه ساعت رانندگی نشده یا کمتر از ۱/۶ کیلومتر رانندگی شده باشد.

هشدار - فشار باد لاستیک

همیشه موارد زیر را رعایت کنید:

- فشار باد لاستیک‌ها را در زمان سرد بودن بازدید و کنترل کنید. (پس از حدود ۳ ساعت پارک بودن خودرو یا رانندگی کمتر از ۱/۶ کیلومتر پس از شروع به حرکت از حالت پارک طولانی مدت).
- با هر بار بازدید و کنترل فشار باد لاستیک‌ها، فشار باد لاستیک زاپاس را نیز بازدید و کنترل کنید.
- هرگز وزن بیش از اندازه را به خودرو تحمیل نکنید. اگر خودرو به باربند مجهز است، از قرار نداشتن وزن بیش از اندازه بر روی آن اطمینان حاصل کنید.
- لاستیک‌های فرسوده و کهنه می‌توانند باعث تصادف شوند. اگر آج لاستیک‌ها شدیداً ساییده شده یا آسیب دیده است، لاستیک‌ها را تعویض کنید.

هشدار

- به طور معمول فشار باد لاستیک‌های گرم از فشارهای توصیه شده لاستیک سرد بین ۲۸ تا ۴۱ کیلوپاسکال (۴ تا ۶ psi) بیشتر می‌شود. برای تنظیم فشار، باد لاستیک‌های گرم را کم نکنید، زیرا لاستیک‌ها دچار کمبود فشار باد خواهند شد.
- از بستن مجدد درپوش‌های شیر باد (والو) لاستیک‌ها اطمینان حاصل کنید. بدون وجود درپوش شیر باد، گرد و غبار یا رطوبت می‌تواند وارد شیر (والو) شده باعث نشت باد شود. اگر درپوش شیر باد گم شد، هر چه زودتر درپوش نو دیگری به جای آن سوار کنید.

اخطار - باد لاستیک

فشار باد بیش از حد یا کمتر از اندازه می‌تواند عمر لاستیک را کاهش داده، تأثیری معکوس بر کنترل و فرمان‌پذیری خودرو باقی گذاشته، به معیوب شدن ناگهانی لاستیک منجر شود. این امر می‌تواند به از دست دادن کنترل خودرو و آسیب‌های جسمی بالقوه منجر شود.

درپوش شیر (والو) باد لاستیک را باز کنید. برای اندازه‌گیری فشار، دهانه فشارسنج را محکم به شیر فشار دهید. اگر فشار باد لاستیک سرد با فشار توصیه شده مندرج بر روی برچسب اطلاعات لاستیک و وزن بار، تطبیق داشت، نیاز به تنظیم بیشتری نیست. اگر فشار پایین بود، تا رسیدن به مقدار توصیه شده باد اضافه کنید.

اگر فشار باد بیشتر شد، با فشار دادن پین وسط شیر باد لاستیک، فشار باد را کم کنید. دوباره با استفاده از فشارسنج، فشار باد را بازدید و کنترل کنید. از بستن مجدد درپوش شیر باد لاستیک اطمینان حاصل کنید. درپوش با جلوگیری از ورود گردوخاک و رطوبت، از نشت باد از شیر جلوگیری می‌کند.

⚠️ اخطار

- به طور مرتب لاستیک‌ها را از نظر فشار مناسب باد و نداشتن آسیب‌دیدگی بازدید و کنترل کنید. همیشه از فشارسنج (گیج باد) استفاده کنید.
- لاستیک‌های پر باد یا کم باد، به طور غیریکنواخت ساییده شده باعث کنترل و فرمان‌پذیری ضعیف، از دست دادن کنترل خودرو و خرابی ناگهانی لاستیک و در نتیجه تصادف، آسیب‌های جسمی و حتی مرگ می‌شوند. فشار باد توصیه شده لاستیک سرد خودرو را در این کتابچه و در روی برچسب لاستیک واقع بر روی ستون وسط سمت راننده می‌توانید بیابید.
- لاستیک‌های فرسوده می‌توانند باعث تصادف شوند. لاستیک‌های فرسوده یا دارای سائیدگی غیر یکنواخت یا صدمه دیده را تعویض کنید.
- بازدید و کنترل فشار باد لاستیک زاپاس را فراموش نکنید. انجام بازدید و کنترل فشار باد لاستیک زاپاس با هر بار بازدید و کنترل فشار باد لاستیک‌ها توسط کیا توصیه می‌شود.

جا به جا کردن لاستیک‌ها

برای سایش یکنواخت آج لاستیک‌ها، توصیه می‌شود هر ۱۲۰۰۰ کیلومتر یک بار (یا زودتر در صورتی که سایش غیر یکنواخت آج پدیدار شده باشد) اقدام به جابجایی چرخ‌ها نمایید.

در هنگام جابجایی، لاستیک‌ها را از نظر بالانس صحیح بازرسی و کنترل نمایید.

در حین جابجایی، سایش غیر یکنواخت و آسیب دیده‌گی لاستیک‌ها را بازرسی و کنترل کنید. سایش غیر عادی معمولاً در اثر فشار غیر صحیح باد لاستیک‌ها، تنظیم فرمان نامناسب، بالانس نبودن چرخ‌ها، ترمزهای شدید یا پیچیدن شدید در پیچ‌ها به وجود می‌آید. لاستیک را از نظر وجود اثرات ضربه یا برآمدگی در آج یا دیواره جانبی بازدید و کنترل کنید. در صورت مشاهده هر یک از این موارد لاستیک را تعویض کنید. همچنین اگر پارچه یا نخ لاستیک قابل مشاهده است لاستیک را تعویض کنید. پس از جابجایی از تنظیم فشار باد لاستیک‌های جلو و عقب به مقدار مشخص شده و بازرسی و کنترل سفتی مهره‌های چرخ‌ها اطمینان حاصل کنید.

جهت اطلاعات بیشتر به مبحث "لاستیک‌ها و رینگ‌ها" در فصل ۸ مطالعه کنید.

تنظیم فرمان و بالانس چرخ

چرخهای خودرو شما برای کسب بیشترین عمر لاستیک و بهترین عملکرد عمومی با دقت در کارخانه میزان فرمان و بالانس چرخ شده‌اند.

در بسیاری از موارد نیازی به میزان فرمان مجدد ندارید، هر چند اگر متوجه سایش غیر عادی لاستیک خودرو شدید یا اینکه خودرو شروع به کشیده شدن به یک طرف یا طرف دیگر نمود ممکن است نیاز به تنظیم فرمان مجدد داشته باشید.

اگر در هنگام رانندگی در جاده‌های صاف متوجه لرزش خودرو شدید ممکن است چرخهای شما نیاز به بالانس مجدد داشته باشد.

هشدار

استفاده از وزنه‌های نامناسب بالانس چرخ می‌تواند به رینگ‌های آلومینیومی خودرو صدمه بزند. فقط از وزنه‌های بالانس چرخ تائید شده استفاده کنید.

در هنگام جابجایی لاستیک‌ها، لنت‌های ترمز دیسکی باید از نظر فرسودگی مورد بازرسی و کنترل قرار گیرند.

*یادآوری

لاستیک‌های رادیال دارای آج نامتقارن را فقط از جلو به عقب جابجا کنید و نه از راست به چپ.

⚠️ خطر

- از لاستیک زاپاس سایز کوچک (در صورت مجهز بودن) برای جابجایی لاستیک‌ها استفاده نکنید.
- تحت هیچ شرایطی از لاستیک‌های معمولی و رادیال توأم در خودرو استفاده نکنید. این امر ممکن است باعث فرمان‌پذیری غیر عادی خودرو و در نتیجه مرگ، آسیب‌های جسمی شدید یا لطمات مادی شود.

■ با لاستیک زاپاس سایز معمولی (در صورت مجهز بودن)

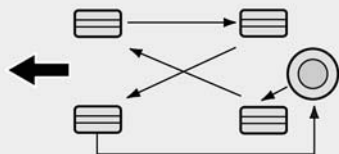

S2BLA790

■ بدون لاستیک زاپاس

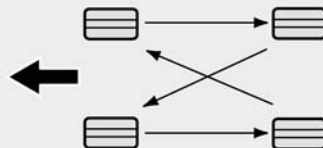

S2BLA790A

■ لاستیک‌های جهت‌دار (در صورت مجهز بودن)

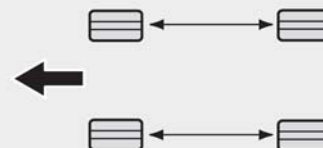

تعویض لاستیک



اگر لاستیک به طور یکنواخت سائیده شده باشد، سایش نمای آج لاستیک به صورت باند یک پارچه در عرض آج ظاهر می‌شود. این امر باقی ماندن کمتر از ۱/۴ میلیمتر از آج بر روی لاستیک را نشان می‌دهد. در صورت رخ دادن این وضعیت لاستیک را تعویض کنید. برای تعویض لاستیک تا زمان ظاهر شدن باند در عرض همه آج صبر نکنید.

۱
۲
۳
۴
۵
۶
۷
۸
۹

⚠️ **اخطار - تعویض لاستیک‌ها**

- لاستیک‌های فرسوده و لاستیک‌هایی که سایش نامتقارن نشان می‌دهند و یا صدمه دیده‌اند، را تعویض نمایید. لاستیک‌های فرسوده باعث کاهش تاثیر گذاری ترمز، کنترل پذیری فرمان و کشش خودرو می‌گردد.
- خودروی شما مجهز به لاستیک‌هایی می‌باشد که رانندگی ایمن و کنترل خودرو را برای شما فراهم می‌سازد. هرگز از لاستیک‌هایی که از نظر اندازه و نوع متفاوت با لاستیک‌هایی که در کارخانه بر روی خودروی شما نصب شده می‌باشند استفاده نکنید. زیرا لاستیک‌های متفاوت بر روی ایمنی و عملکرد خودروی شما تأثیر می‌گذارد و باعث ایجاد مشکل در کنترل خودرو یا واژگون شدن خودرو و صدمات جسمی شدیدی می‌شود. در زمان تعویض لاستیک‌ها مطمئن شوید که تمام چهار لاستیک از همان سایز، نوع، ...، برند و همان توانایی حمل بار می‌باشند.

- استفاده از لاستیک و چرخ‌های به غیر از لاستیک و چرخ‌های به غیر از اندازه توصیه شده کارخانه سازنده باعث تأثیر جدی بر روی حرکت چرخ‌ها، کنترل و فرمان پذیری فاصله از سطح زمین، فاصله توقف، فاصله بدنه تا لاستیک، فاصله زنجیر چرخ از بدنه و تنظیم درستی سرعت سنج می‌شود.
- بهتر است که تمامی چرخ‌ها را همزمان تعویض نمود. اگر امکان این کار وجود ندارد یا غیر ضروری می‌باشد، بنابراین دو چرخ جلو و دو چرخ عقب را به صورت جفتی (دوتا) تعویض نمایید. تعویض یک لاستیک به تنهایی بر کنترل حرکت خودرو تأثیر می‌گذارد.
- سیستم ترمز ABS به وسیله مقایسه سرعت چرخ‌ها با یکدیگر عمل می‌کند. اندازه لاستیک‌ها بر روی سرعت چرخ تأثیر می‌گذارد. هنگام تعویض لاستیک‌ها، هر ۴ لاستیک باید از سایز مشابه لاستیک‌های اصلی خودرو باشند استفاده از لاستیک‌های با سایز متفاوت ممکن است منجر به عملکرد نامناسب سیستم ABS (سیستم ترمز ضد قفل) و سیستم ESP (برنامه پایداری الکترونیکی) گردد.

تعویض رینگ

هنگام تعویض رینگ‌های فلزی چرخها به هر دلیل، از مشابه بودن رینگ‌ها با رینگ‌های اصلی خودرو در قطر، پهنای رینگ و تنظیم خارج از مرکز اطمینان حاصل نمایید.

⚠️ **اخطار**

رینگ دارای سایز غیر صحیح ممکن است تاثیر نامطلوب بر عمر چرخ و بلبرینگ، توانایی‌های ترمز و توقف، خصوصیات فرمان‌پذیری و کنترل، فاصله از سطح زمین، فاصله بدنه تا لاستیک، فاصله زنجیر چرخ از بدنه، تنظیم سرعت سنج، تنظیم ارتفاع شعاع نور چراغ‌های جلو و ارتفاع سپر داشته باشد.

کشش (اصطکاک و چسبندگی به جاده) لاستیک

رانندگی با لاستیک‌های فرسوده، لاستیک‌هایی که باد نامناسب دارند و یا رانندگی در سطوح لغزنده جاده‌ها می‌تواند باعث کاهش اصطکاک و چسبندگی لاستیک به جاده و کنترل‌پذیری خودرو شود. هنگامیکه لاستیک تا حد پدیدار شدن سایش نمای آج لاستیک ساییده شود، لاستیک را باید تعویض کنید. برای کاهش احتمال از دست دادن کنترل خودرو، در هنگام رانندگی در جاده‌های پوشیده از برف، یخ و هوای بارانی سرعت خودرو را کم کنید.

تعمیر و نگهداری لاستیک

علاوه بر فشار باد مناسب، میزان فرمان صحیح به کاهش فرسایش لاستیک کمک می‌کند. اگر با سایش غیریکنواخت لاستیک مواجه شدید، با مراجعه به عاملیت مجاز، میزان فرمان را بازرسی و کنترل کنید.

در هنگام نصب لاستیک‌های جدید، حتماً آن‌ها را بالانس کنید. این امر آسایش سواری و عمر لاستیک را افزایش می‌دهد. به علاوه پس از خارج کردن لاستیک از رینگ و سوارکردن مجدد آن، لاستیک همیشه باید بالانس شود.

تعویض لاستیک زاپاس سایز کوچک

(در صورت مجهز بودن)

لاستیک زاپاس سایز کوچک نسبت به لاستیک‌های معمولی عمر مفید کوتاهتری دارد. پس از نمایان شدن نخ و سایش نمای آج لاستیک آن را تعویض نمایید.

لاستیک زاپاس را باید با سایز و مارک مشابه لاستیک اصلی همراه خودرو تعویض نموده و بر روی چرخ لاستیک زاپاس سایز کوچک سوار کنید. طراحی لاستیک زاپاس سایز کوچک به نحوی نیست که بر روی چرخهای معمولی سوار گردد. همچنین نباید لاستیک‌های معمولی را بر روی چرخهای سایز کوچک سوار کرد.

مندرجات دیواره لاستیک

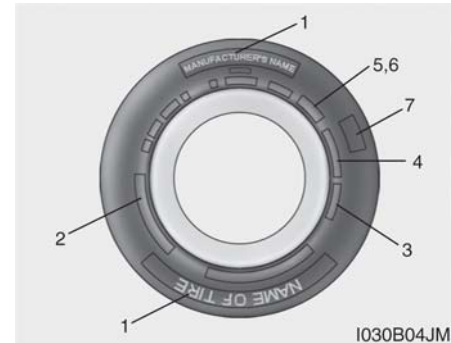

این اطلاعات به مشخص کردن و شرح خصوصیات پایه‌ای لاستیک پرداخته و شماره شناسایی لاستیک (TIN) که برای تایید استاندارد ایمنی بکار گرفته می‌شود را تشریح می‌کند. در صورت نیازی توان از TIN برای تشخیص لاستیک استفاده کرد.

1. نام سازنده یا مارک

نام سازنده یا مارک نشان داده شده است.

2. سایز لاستیک / مشخصات:

بر روی دیواره لاستیک تمام توضیحات مرتبط با مشخصات سایز حک شده است. به اطلاعات برای انتخاب لاستیک حین تعویض نیاز دارید. در اینجا معانی اعداد و حروف توضیح داده شده است.

به طور مثال سایز لاستیک:

(این اعداد و شماره‌ها فقط به عنوان مثال ارائه شده‌اند؛ سایز لاستیک خودرو شما می‌تواند متفاوت باشد).
195/65R15 91H

P - نوع کاربری خودرو (لاستیکهایی که دارای علامت P میباشند برای استفاده در خودروهای سواری و یا باری سبک طراحی شده‌اند. با این وجود، تمام لاستیکها این علامت را ندارند).

195 - پهنای لاستیک به میلی‌متر.

65 - نسبت ابعادی. ارتفاع مقطعی لاستیک به صورت درصدی از پهنای آن.

R - کد طراحی و ساخت لاستیک (رادیال).

15 - قطر رینگ به اینچ.

91 - شاخص ظرفیت تحمل بار، کد عددی وابسته به حداکثر بار قابل تحمل توسط لاستیک است.
H - علامت نمایشی شاخص سرعت. برای کسب اطلاعات بیشتر به جدول شاخص سرعت در این بخش رجوع کنید.

مشخصات سایز رینگ

اطلاعات مهمی نیز بر روی رینگ‌ها حک شده است تا در صورت نیاز به تعویض رینگ از آن استفاده کنید. مندرجات زیر معنی حروف و شماره‌های مشخصات سایز رینگ را توضیح می‌دهد.

بطور مثال مشخصات سایز رینگ:

6.0J X 15

6.0 - پهنای رینگ به اینچ

J - مشخصات طوقه رینگ

15 - قطر رینگ به اینچ

۱
۲
۳
۴
۵
۶
۷
۸
۹

⚠️ **اخطار - عمر لاستیک**

لاستیک‌ها با گذشت زمان مستهلک می‌شوند، حتی اگر مورد استفاده قرار نگیرند. توصیه می‌شود بدون در نظر گرفتن آج باقی مانده، لاستیک‌ها به طور عام پس از گذشت ۶ سال از تاریخ ساخت، تعویض شوند. گرمای ناشی از آب و هوای گرم همچنین فشار بار بالا و مکرر، می‌تواند پروسه مستهلک شدن لاستیک را تسریع کند. عدم توجه به این هشدارها می‌تواند به معیوب شدن ناگهانی لاستیک منجر شده؛ باعث از دست دادن کنترل، تصادف و مصدومیت جدی یا مرگ آور شود.

۳. بازرسی و کنترل عمر لاستیک (TIN) : شماره

شناسائی لاستیک)

استحکام و عملکرد هر لاستیک دارای بیش از ۶ سال عمر بر اساس تاریخ ساخت به طور طبیعی سیر نزولی را طی می‌کند. بنابراین تمام لاستیک‌ها (شامل لاستیک زاپاس) باید با لاستیک‌های نو تعویض شوند. تاریخ ساخت لاستیک را روی دیواره جانبی لاستیک (احتمالاً در سمت داخل چرخ) می‌توانید همراه با کد DOT بیابید.

کد DOT از تعدادی شماره و حرف انگلیسی تشکیل شده است. تاریخ ساخت لاستیک را از روی چهار حرف آخر کد DOT می‌توانید بخوانید.

DOT : xxxx xxxx 0000

سمت ابتدایی DOT نمایشگر کد محل کارخانه سازنده، سایز لاستیک و طرح آج بوده و چهار عدد انتهایی هفته و سال ساخت را نمایش می‌دهند. بطور مثال: DOT xxxx xxxx 1613، ساخته شدن لاستیک در شانزدهمین هفته سال ۲۰۱۳ را نمایش می‌دهد.

شاخص‌های سرعت لاستیک

جدول زیر شاخص‌های سرعت‌های مختلف مورد استفاده برای خودروهای سواری موجود را در زمان حاضر نشان می‌دهد. علامت نمایشی شاخص سرعت بخشی از مشخصات سایز لاستیک حک شده بر روی دیواره جانبی لاستیک می‌باشد. این علامت نمایشی به حداکثر سرعت تعیین شده ایمن برای استفاده از لاستیک اشاره دارد.

علامت نمایشی شاخص سرعت	حداکثر سرعت
S	۱۸۰ کیلومتر / ساعت
T	۱۹۰ کیلومتر / ساعت
H	۲۱۰ کیلومتر / ساعت
V	۲۴۰ کیلومتر / ساعت
Z	بیش از ۲۴۰ کیلومتر / ساعت

۴. ترکیب چیدمان لایه‌ها (PLY) و جنس مواد تعدادی لایه یا لایه‌های دارای بافت پارچه‌ای پوشیده شده با مواد لاستیکی در لاستیک وجود دارد. همچنین کارخانه سازنده باید مواد بکار گرفته شده در لاستیک را که شامل فولاد، نایلون، پولی استر و مواد دیگر می‌باشد مشخص کند. حرف "R" به معنی سازه دارای لایه رادیال است. حرف "D" به معنی سازه دارای لایه اریب و حرف "B" به معنی سازه دارای لایه کمربندی مورب است.

۵. حداکثر فشار مجاز باد

این عدد حداکثر فشار مجاز باد کردن لاستیک را نشان می‌دهد. از حداکثر فشار مجاز باد تخطی نکنید. به برجسب اطلاعات فشار وزن روی لاستیک برای اطلاع از فشار باد توصیه شده لاستیک مراجعه کنید.

۶. حداکثر فشار وزن روی لاستیک

این عدد حداکثر وزن قابل حمل توسط لاستیک را به کیلوگرم یا پوند نشان می‌دهد. در هنگام تعویض لاستیک‌های خودرو همیشه از لاستیک دارای ظرفیت تحمل فشار وزن مشابه با لاستیک‌های نصب شده در کارخانه سازنده خودرو استفاده کنید.

۷. درجه بندی همگون کیفیت لاستیک

این درجه‌ها بر روی دیواره‌های لاستیک خودرو بین آج و عریضترین بخش حک شده‌اند. برای مثال:

درجه سایش ۲۰۰

کشش (چسبندگی لاستیک با جاده) AA

دما A

سایش آج

درجه سایش، شاخصی مقایسه‌ای بر مبنای میزان سایش لاستیک در هنگام آزمایش در شرایط کنترل شده در مسیر آزمایش (مشخص شده توسط قوانین کشوری) می‌باشد. بطور مثال لاستیک دارای درجه سایش ۱۵۰، ۱/۵ بار بیشتر از لاستیک دارای درجه سایش ۱۰۰ در مسیر تعیین شده (توسط قوانین کشوری) ساییده می‌شود.

عملکرد نسبی لاستیک‌ها به شرایط واقعی استفاده از آنها بستگی دارد. هر چند عملکرد لاستیک‌ها ممکن است با میزان معمول (نورم) به دلیل تفاوت در عادات رانندگی، نحوه سرویس و تفاوت‌ها در خصوصیات جاده و آب و هوا فرق داشته باشد.

این درجه‌ها بر روی دیواره‌های لاستیک خودروهای سواری حک شده است. لاستیک‌های استاندارد در دسترس یا سفارشی روی خودروی شما از نظر درجه‌بندی ممکن است باهم فرق کنند.

⚠️ **اخطار - دمای لاستیک ها**

درجه دما برای این لاستیک ها براساس لاستیکی که در حد مناسب باد شده و بیش از اندازه تحت فشار بار قرار نگرفته باشد، تعیین می شود. سرعت بیش از اندازه، باد کم یا باد بیش از اندازه چه به تنهایی و چه در مجموع می تواند باعث بالارفتن دما و معیوب شدن احتمالی ناگهانی لاستیک شود. این امر می تواند باعث از دست دادن کنترل خودرو و آسیب های جسمی جدی یا مرگ شود.

دما - A، B و C

درجه های دما A (بیشترین)، B و C هستند. درجه ها، مقاومت لاستیک ها در مقابل حرارت تولید شده و توانایی پراکنده کردن حرارت آنها در هنگام آزمایش در شرایط کنترل شده در آزمایشگاه سرپوشیده آزمایش لاستیک (مشخص شده توسط قوانین کشوری) را نشان می دهند. دمای پیوسته بالا می تواند باعث تباهی جنس لاستیک ها شده و عمر لاستیک ها را کاهش دهد. همچنین دمای بسیار زیاد می تواند به معیوب شدن ناگهانی لاستیک منجر شود، درجه های A و B سطوح بالاتر عملکردی در آزمایشگاه لاستیک را که بیشتر از حداقل الزامات قانونی است نشان می دهند.

کشش (چسبندگی لاستیک به جاده) - AA، A، B و C

درجه های کشش از بالاترین تا پایین ترین AA، A، B و C هستند. این درجه ها توانایی لاستیک ها برای توقف در جاده خیس در شرایط کنترل شده در سطوح آزمایش (مشخص شده توسط قوانین کشوری) از جنس آسفالت یا بتون را نشان می دهند. لاستیک دارای علامت C ممکن است عملکرد کشش ضعیفی داشته باشد.

⚠️ **اخطار**

درجه کشش (چسبندگی یا اصطکاک) منظور شده برای لاستیک براساس آزمایش های کشش یا اصطکاک ترمز در حرکت رو به جلو بوده و شامل خصوصیات شتابگیری، حرکت در پیچ، روی جاده خیس یا حداکثر کشش (چسبندگی یا اصطکاک) نمی شود.

نسبت وضعیت پایین لاستیک (در صورت مجهز بودن)

لاستیک‌های با نسبت ابعادی پایین، یعنی اینکه نسبت ابعادی لاستیک کمتر از ۵۰ می‌باشد، که برای خودروهای اسپرت تولید شده است. بدلیل اینکه نسبت وضعیت پایین لاستیک برای دستیابی به فرمان پذیری و کنترل و ترمزگیری طراحی شده است. شاید حین رانندگی راحتی زیادی را ایجاد نکنند و نسبت به لاستیک‌های معمولی حین عملکرد صدای بیشتری شنیده شود.

هشدار

زیرا در لاستیک‌هایی با نسبت وضعیت پایین، اندازه دیواره کناری کوتاه‌تر از لاستیک‌های معمولی می‌باشد، چرخ و لاستیک با نسبت وضعیت پایین به راحتی دچار آسیب می‌شود، بنابراین برای رانندگی با این نوع لاستیک از روش زیر استفاده نمایید.

- بر روی جاده‌های ناهموار و ناصاف، با دقت رانندگی کنید زیرا ممکن است چرخ و لاستیک آسیب ببینند، و پس از رانندگی، چرخ و لاستیک را کنترل و بازرسی کنید.
- حین عبور از دست انداز، سرعت گیرها- مسیر پیاده رو، جدول کنار پیاده رو به آهستگی رانندگی کنید بطوریکه چرخ و لاستیک‌ها صدمه نبینند.
- در صورت ضربه خوردن لاستیک، توصیه می‌شود که برای کنترل و بازرسی لاستیک با عاملیت مجاز کیا تماس بگیرید.
- برای جلوگیری از صدمه دیدن لاستیک، پس از هر ۳/۰۰km رانندگی فشار باد و وضعیت لاستیک را کنترل و بررسی کنید.

هشدار

- آسیب دیدگی لاستیک با چشم به راحتی قابل شناسایی نمی‌باشد. اما در صورت وجود آسیب دیدگی جزئی لاستیک، حتی اگر با چشم قابل شناسایی نباشد، لاستیک را بازرسی یا تعویض نمایید، زیرا این آسیب دیدگی جزئی منجر به نشت باد از لاستیک می‌شود.
- در صورتیکه آسیب دیدگی لاستیک در اثر رانندگی بر روی جاده‌های ناصاف و ناهموار یا حین عبور از دست انداز، سرعت گیرها- مسیر پیاده رو، جدول کنار پیاده رو باشد تحت پوشش گارانتی خودرو قرار نمی‌گیرد.
- می‌توانید با مراجعه به دیواره‌کناری لاستیک از اطلاعات مربوط به لاستیک آگاه شوید.

⚠️ **اخطار - تعویض فیوز**

- هرگز فیوز را با هیچ چیزی به جز فیوز دیگری با همان آمپر تعویض نکنید.
- فیوز آمپر بالاتر می تواند باعث آسیب از طریق گرمای بیش از اندازه و احتمالاً آتش سوزی شود.
- هرگز به جای فیوز مناسب ، از یک تکه سیم استفاده نکنید(حتی به عنوان تعمیر یا تعویض موقتی). این امر می تواند باعث آسیب گسترده سیم کشی و احتمالاً آتش سوزی شود.

⚠️ **هشدار**

از پیچ گوهی یا اشیاء فلزی دیگر برای پیاده کردن فیوزها استفاده نکنید، چون ممکن است باعث اتصالی مدار و آسیب دیدن سیستم شود.

***پیادآوری**

برچسب واقعی جعبه فیوز رله ممکن است با تصویر متفاوت باشد.

سیستم برق خودرو به وسیله فیوزهای مختلف در مقابل بار بیش از حد الکتریکی محافظت می شود. این خودرو دارای ۳ (یا ۴) جعبه فیوز است. یکی در صفحه محافظ جلوی زانوی راننده و بقیه در محفظه موتور ، نزدیک باتری جای داده شده اند. اگر هرکدام از چراغ ها، تجهیزات جانبی یا کلیدهای کنترل کننده کار نکردند، فیوز مدار مربوطه را بازرسی و کنترل کنید. با سوختن فیوز، المنت داخل فیوز ذوب می شود. در صورت از کار افتادن هرکدام از سیستم های الکتریکی، ابتدا جعبه فیوز سمت راننده را بازدید و کنترل کنید.

پیش از تعویض فیوز سوخته، کابل منفی باتری را قطع کنید. همیشه فیوز سوخته را با فیوزی با همان آمپر (آمپر مشابه) تعویض کنید. اگر فیوز تعویضی نیز سوخت، این امر حاکی از وجود مشکل در سیستم الکتریکی می باشد. از سیستم های برقی دارای مشکل خودرو استفاده نکنید. برای مشورت فوراً با عاملیت مجاز کیا تماس بگیرید. سه نوع فیوز در این خودرو به کار گرفته شده است: نوع تیغه ای برای آمپرهای کم ، نوع کارتریژی و نوع چند فیوز.

■ نوع تیغه ای



سالم



سوخته

■ نوع کارتریژی



سالم



سوخته

■ نوع چند فیوز

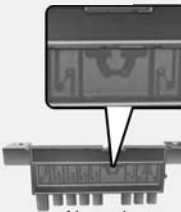

سالم

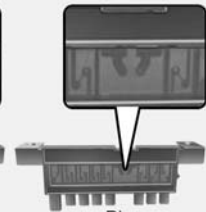

سوخته

■ Battery fuse terminal



سالم



سوخته

ORB072110/ODM072020

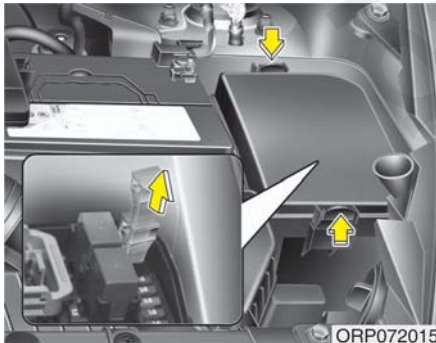

ORP072015

۳. فیوز مشکوک را به طور مستقیم به بیرون بکشید. از ابزار بیرون کشنده فیوز تعبیه شده در جعبه فیوز اصلی داخل محفظه موتور استفاده کنید.

۴. فیوز بیرون کشیده شده را کنترل کنید، اگر سوخته است، آن را تعویض کنید.

فیوز یدک درون جعبه فیوز جلو داشبورد (و یا در جعبه فیوز داخل محفظه موتور) قرار دارد.

۵. فیوز نو با آمپر مشابه را جا بزنید و از محکم جا رفتن آن در گیره فیوز اطمینان حاصل کنید.

اگر فیوز شل جا می‌رود، توصیه می‌شود با عاملیت مجاز کیا مشورت کنید.

اگر فیوز یدکی ندارید، از فیوزی با آمپر مشابه که ممکن است برای بکارگیری خودرو به آن نیاز نداشته باشید مانند فیوز فنکد، استفاده کنید.

تعویض فیوز واقع در جعبه فیوز داخلی



ORP072014

۱. سوئیچ خودرو را خاموش OFF نموده و همه کلیدهای برقی دیگر را در موقعیت خاموش OFF قرار دهید.

۲. درب جعبه فیوز را باز کنید.

هشدار !

- حین تعویض فیوز یا رله سوخته، فیوز و رله را محکم در جای خود جا بزنید. فیوز یا رله‌ای که درست جا نخورده ممکن است منجر به صدمه دیدن سیم‌کشی و سیم‌الکتریکی و در نتیجه آتش‌سوزی گردد.
- از پیاده کردن فیوزها، رله‌ها و ترمینال‌های بسته شده با پیچ یا مهره خودداری نمایید. فیوز، رله و ترمینال ممکن است به‌طور کامل بسته نشده، منجر به آتش‌سوزی گردند.
- در صورتی که فیوز، رله یا ترمینال با پیچ یا مهره محکم شده است، توصیه می‌شود برای تعویض آن به عاملیت مجاز کیا مراجعه نمایید.
- از وارد کردن هر جسم دیگری همانند پیچ‌گوشتی یا سیم‌بجز فیوز یا رله در ترمینال فیوز / رله خودداری نمایید. این عمل منجر به نقص سیستم یا آتش‌سوزی می‌گردد.

۱

۲

۳

۴

۵

۶

۷

۸

۹

هشدار

- همیشه حین رانندگی کلید فیوز را در وضعیت روشن ON قرار دهید.
- فیوز انتقال را به طور مکرر حرکت ندهید. در غیر اینصورت ممکن است کلید فیوز بسوزد.

*یادآوری

در صورت نیاز به پارک خودرو به مدت طولانی بیشتر از یک ماه، کلید فیوز را در وضعیت off قرار داده تا از خالی شدن شارژ باتری جلوگیری شود.

کلید فیوز

اگر چراغهای جلو یا دیگر اجزای الکتریکی با وجود آنکه فیوز آنها سالم است کار نمی‌کنند، جعبه فیوز داخل محفظه موتور را بازرسی و کنترل کنید اگر فیوزی سوخته است، باید تعویض شود.



همیشه کلید فیوز را در وضعیت روشن ON قرار دهید.

اگر کلید فیوزها را در وضعیت خاموش OFF قرار دهید، ممکن است برخی تجهیزات همانند رادیو و ساعت دیجیتال صفر شده و فرستنده کنترل از راه دور (یا کلید هوشمند) به درستی عمل نکنند.

تعویض فیوز واقع در جعبه فیوز محفظه موتور

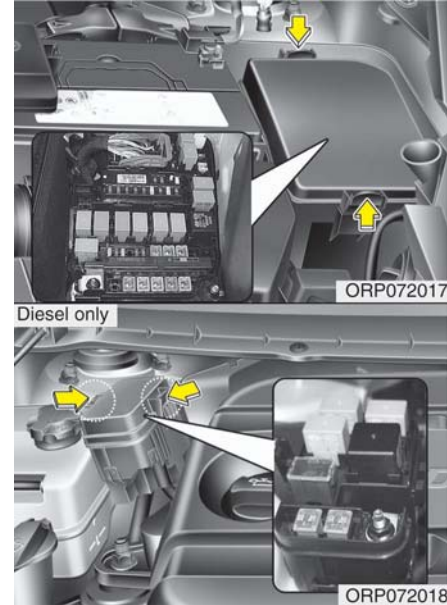

۱. سوئیچ خودرو را خاموش OFF نموده و همه کلیدهای برقی دیگر را در موقعیت خاموش قرار دهید.
۲. با فشار دادن زائده و بالا کشیدن درپوش، جعبه فیوز را پیاده کنید.

۳. فیوز بیرون کشیده را بازرسی و کنترل نمایید.

اگر سوخته است آن را تعویض کنید. برای خارج نمودن یا جازدن فیوز، از ابزار بیرون کشنده فیوز تعبیه شده در جعبه فیوز اصلی، داخل محفظه موتور استفاده نمایید.

۴. فیوز نو (با آمپر مشابه) را جا بزنید و از محکم جا رفتن فیوز، درگیره فیوز اطمینان حاصل نمایید. اگر فیوز شل جا می‌رود، توصیه می‌شود با عاملیت مجاز کیا مشورت کنید.

هشدار ⚠️

پس از کنترل جعبه فیوز داخل محفظه موتور از نصب ایمن درپوش جعبه فیوز اطمینان حاصل نمایید. در غیر اینصورت، بر اثر تماس آب با فیوزها، ممکن است خودرو دچار نقص الکتریکی گردد.

فیوز اصلی

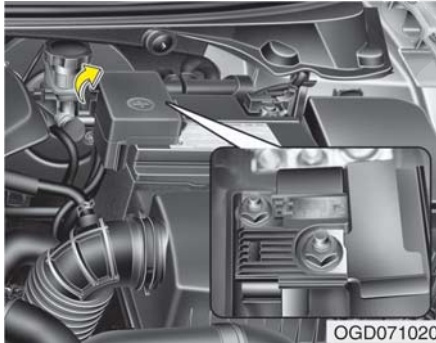

اگر فیوز اصلی سوخته است، باید به نحو شرح داده شده در زیر، آن را پیاده کنید:

۱. موتور را خاموش کنید.
۲. کابل منفی باتری را جدا کنید.
۳. مهره‌های نشان داده شده در تصویر بالا را پیاده کنید.
۴. فیوز را با فیوزی نو دارای آمپر مشابه تعویض کنید.
۵. برعکس ترتیب پیاده‌کردن، سوار کردن را انجام دهید.

۱

۲

۳

۴

۵

۶

۷

۸

۱

*یادآوری

اگر فیوز اصلی یا نوع چند فیوز سوخته است، توصیه می‌شود با عاملیت مجاز کیا تماس حاصل نمایید.

نوع چند فیوز

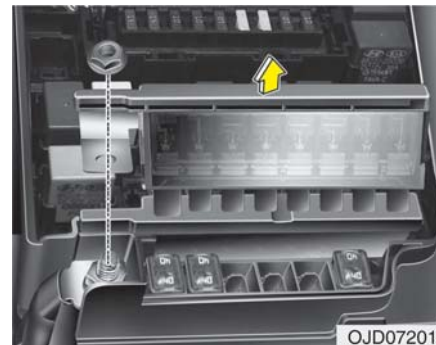

اگر نوع فیوز سوخته است، باید به نحو شرح داده شده در زیر، آن را پیاده کنید:

۱. موتور را خاموش کنید.
۲. کابل منفی باتری را جدا کنید.
۳. درب جعبه فیوز واقع در سمت راست محفظه موتور را بردارید.
۴. مهره‌های نشان داده شده در تصویر بالا را پیاده کنید.
۵. فیوز را با فیوزی نو دارای آمپر مشابه تعویض کنید.
۶. برعکس ترتیب پیاده کردن، سوار کردن را انجام دهید.

شرح جعبه فیوز / رله

***یادآوری**

برچسب واقعی جعبه فیوز / رله ممکن است با مورد تجهیز شده آن متفاوت باشد.



بر روی برچسب داخل درپوش هر یک از جعبه فیوز / رله‌ها، نام و آمپر هر کدام از فیوزها / رله‌ها را می‌توانید پیدا کنید.

	10A 2 SMART KEY	15A MULTIMEDIA	7.5A 3 MODULE	7.5A CLUSTER	7.5A 1	7.5A
10A 1	20A 1 SMART KEY	7.5A 2 MEMORY	10A E 1	10A ABS	15A T 1	7.5A 4 MODULE
7.5A 2	10A 1 MEMORY		7.5A 1 MODULE	20A 1 POWER OUTLET	10A 6 MODULE	15A 1
25A LH 1	10A 1	20A 3 SPARE	7.5A 5 MODULE	7.5A 7 MODULE	15A 1	15A 1 SPARE
15A RR 1	25A AMP	20A 1	20A FRT 1	7.5A 8 MODULE	7.5A 1	15A 1
	25A RH 1	30A DRV 1	10A RR 1	20A 1	30A 2 SPARE	
				P/NO:31941-A4530		
USE THE DESIGNATED FUSE ONLY. USE SOLO LOS FUSIBLES ESPECIFICADOS.		FUSE SWITCH		ИСПОЛЬЗУЙТЕ ТОЛЬКО ПРЕДНАЗНАЧЕННЫЕ ПРЕДОХРАНИТЕЛИ.		

***یادآوری**

شرح همه فیوزهای ارائه شده در این دفترچه ممکن است در مورد خودرو شما صدق نکند. این شرح در زمان چاپ کتابچه مطابق با واقع بوده است. در هنگام بازرسی جعبه فیوز خودروی خود، به برچسب داخل جعبه رجوع کنید.

- ۱
- ۲
- ۳
- ۴
- ۵
- ۶
- ۷
- ۸
- ۹

جعبه فیوز داخلی جعبه داشبورد

اجزای مورد محافظت	نام فیوز	سمبل	آمپر فیوز	فیوز
4WAY : کلید محافظ از کمر راننده 6WAY : کلید معمولی صندلی راننده	P /SEAT DRV		30 A	۱
RH رله شیشه برقی، ماژول شیشه برقی ایمن سمت راننده / سرنشین، ماژول شیشه برقی ایمن عقب راست	P /WDW RH		25 A	۲
LH رله شیشه برقی، ماژول شیشه برقی ایمن سمت راننده / سرنشین، ماژول شیشه برقی ایمن عقب چپ	P /WDW LH		25 A	۳
رله باز کردن / قفل کردن درب، رله گیر کردن قفل	DR LOCK		20 A	۴
-	SPARE	SPARE	15 A	۵
فندک، خروجی برق عقب	POWER OUTLET 1	¹ POWER OUTLET	20A	۶
-	SPARE	SPARE	20 A	۷
کلید گرم کن صندلی جلو، کلید HIId، ردیاب، AMP، گرم کن صندلی عقب ECO، HIId ECU صوتی، واحد کنترل گرم کن	MODULE 3	³ MODULE	7.5 A	۸
ماژول گرم کن صندلی راننده / سرنشین	S /HEATER FRT SEAT VENT	SPARE	20 A	۹
A/V و واحد کنترل ردیاب (W/O ISG)، صوتی (W/O ISG)، کانورتور (ISG) DC-DC، ساعت دیجیتال، ماژول کنترل کلید هوشمند، BCM، کلید آینه بغل، آینه بغل	MODULE 6	⁶ MODULE	10 A	۱۰

اجزای مورد محافظت	نام فیوز	سمبل	آمپر فیوز	فیوز
یونایزر هوا، ماژول کنترل A/C، رله دمنده (فن)، رله PTC	A /CON 1		7.5 A	۱۱
رله جعبه ICM (رله شیشه شوی چراغ جلو)، چراغ سفری، ماژول گرم کن صندلی سرنشین، ماژول گرم کن صندلی راننده	MODULE 5		7.5 A	۱۲
آینه بغل سمت راننده / سرنشین، ECU، ماژول کنترل A/C	HTD MIRR		10 A	۱۳
چراغ جعبه داشبورد، چراغ صندوق عقب، چراغ آینه آرایشی راست / چپ، چراغ اتاق خودرو، چراغ کنسول بالای سر، کلید هشدار باز بودن درب، چراغ کف راست / چپ، چراغ سفری	INTERIOR LAMP		10 A	۱۴
ماژول ایموبلایزر (سیستم ضد سرقت)، کلید دکمه روشن / خاموش	SMART KEY 2		10 A	۱۵
سقف کشویی / لولایی (سان روف)	SUNROOF		20A	۱۶
ماژول ترمز پارک برقی، حسگر کمکی پارک عقب، ماژول کنترل کمکی پارک هوشمند، کلید کاهش دهنده پد محافظ، آژیر حسگر کمکی پارک عقب، سیستم اندازه گیری فشار باد لاستیک	MODULE 1		7.5 A	۱۷
گرم کن غریبلیک	HTD STRG		15 A	۱۸
ماژول ایموبلایزر (سیستم ضد سرقت)، ماژول کنترل کلید هوشمند، ECU، حسگر سرعت	ECU		10 A	۱۹
موتور شیشه شوی جلو، موتور برف پاک کن عقب، رله برف پاک کن عقب	WIPER		15 A	۲۰

- ۱
- ۲
- ۳
- ۴
- ۵
- ۶
- ۷
- ۸
- ۹

فیوز	آمپر فیوز	سمبل	نام فیوز	اجزای مورد محافظت
۲۱	7.5 A	² MEMORY	MEMORY 2	گیرنده RF
۲۲	10 A	¹ MEMORY	MEMORY 1	صفحه نمایشگر، مدول اندازه گیری فشار باد، BCM، ماژول کنترل A/C، جعبه رله ICM (رله خم نشدن / خم شدن آینه بغل)، کلید خودرو ILL و کلید هشدار درب، ساعت دیجیتال، کانکتور لینک اطلاعات، آژیر
۲۳	7.5 A	CLUSTER	CLUSTER	صفحه نمایشگر، کانورتر DC-DC (با ISG)
۲۴	7.5 A	 ¹	POWER STEERING	واحد EPS
۲۵	30 A	SPARE	SPARE	-
۲۶	7.5A		START	رله استارت، ECU، کلید قفل خودرو، کلید محدود کننده گیربکس، ICU، ماژول کنترل کلید هوشمند
۲۷	15 A	MULTI MEDIA	MULTI MEDIA	A/V و واحد کنترل ردیاب (W/O ISG)، صوتی (W/O ISG)، کانورتر DC-DC (با ISG) ساعت دیجیتال
۲۸	20 A	SPARE	SPARE	-
۲۹	20 A	¹ SMART KEY	SMART KEY 1	ماژول کنترل کلید هوشمند
۳۰	15 A		A/BAG	ماژول کنترل SRS

اجزای مورد محافظت	نام فیوز	سمبل	آمپر فیوز	فیوز
کلید گرم کن صندلی عقب، جعبه ICM (له خم شدن)، SOL کلید اهرم AT، جعبه ICM، (صدای سیگنال دور زدن)	MODULE 2	² MODULE	7.5 A	۳۱
ماژول کنترل بدنه	MODULE 4	⁴ MODULE	7.5 A	۳۲
ماژول کنترل بدنه، ماژول کنترل کلید هوشمند	MODULE 7	⁷ MODULE	7.5 A	۳۳
M/T:F35 (چراغ بالا/پایین) A/T: کلید محدود کننده گیربکس HB4TCMCD	TCU		15 A	۳۴
ماژول کنترل ECU، ماژول کنترل ABS	ABS		10 A	۳۵
ماژول کنترل A/C	A/CON 2		7.5A	۳۶
گرم کن صندلی عقب LH/RH	S/HEATER RR		15 A	۳۷
کانورتر DC-DC (ISG ۱) AMP	AMP	AMP	25 A	۳۸
جعبه رله ICM (رله چراغ مه شکن عقب)	FOG LAMP RR		10 A	۳۹

۱

۲

۳

۴

۵

۶

۷

۸

۹

- ۱
- ۲
- ۳
- ۴
- ۵
- ۶
- ۷
- ۸
- ۹

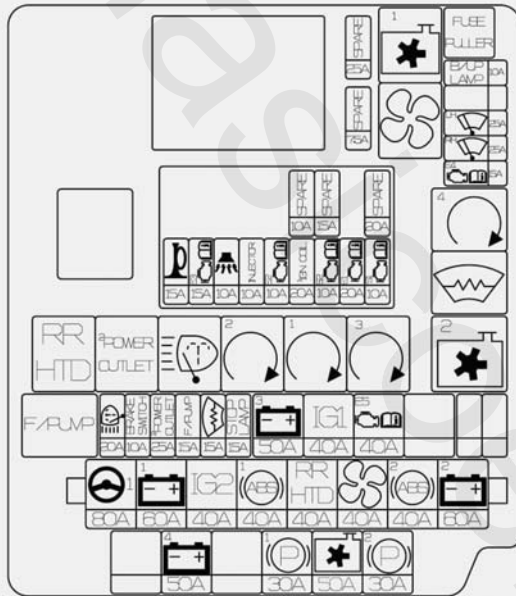

USE THE DESIGNATED FUSE AND RELAY ONLY 91941-A1010
 ИСПОЛЬЗУЙТЕ ТОЛЬКО ПРЕДНАЗНАЧЕННЫЕ ПРЕДОХРАНИТЕЛИ И РЕЛЕ
 USE SOLO LOS FUSIBLES Y RELEVADORES ESPECIFICADOS

ORP072022

جعبه فیوز محافظه موتور
 (مخصوص موتورهای بنزینی)



*یادآوری

بر چسب جعبه فیوز / رله واقعی ممکن است با مورد
 تعبیه شده متفاوت باشد.

جعبه فیوز محفظه موتور
(مخصوص موتورهای دیزل)



OGD071023

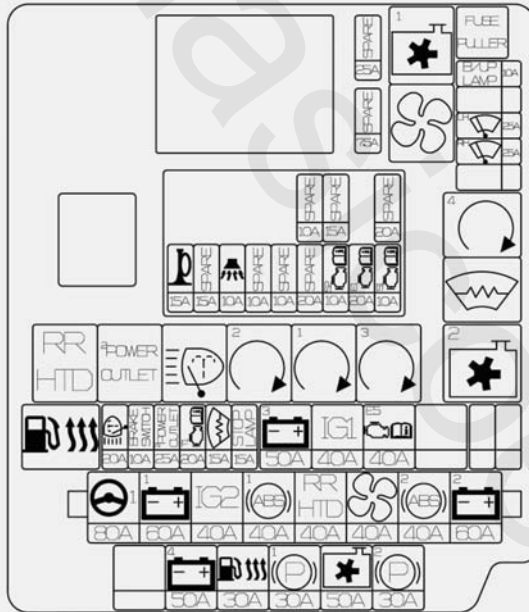

USE THE DESIGNATED FUSE AND RELAY ONLY 91941-A1050

ИСПОЛЬЗУЙТЕ ТОЛЬКО ПРЕДНАЗНАЧЕННЫЕ ПРЕДОХРАНИТЕЛИ И РЕЛЕ

ORP072024

*پادآوری

برچسب جعبه فیوز / رله واقعی ممکن است با مورد
تجهیز شده آن متفاوت باشد.





- ۱
- ۲
- ۳
- ۴
- ۵
- ۶
- ۷
- ۸
- ۹

جعبه فیوز اصلی محفظه موتور (مخصوص موتورهای بنزینی)

فیوز	آمپر فیوز	سمبل	نام فیوز	اجزای مورد محافظت
فیوز چند منظوره	80 A		MDPS	واحد MDPS
	60 A		IP_B+1	جعبه فیوز داخلی اتاق، S / گرم کن RR، کلید هوشمند ۱،۲، راست / چپ P/WDW، -1IPS - 1/Arius (H / چراغ راست پایین، H / چراغ نور بالا راست، دور زدن جلو / عقب)، چراغ صندوق عقب) -2IPS، (چراغ راست / چپ -4IPS (Dr)، -3IPS (چراغ مه شکن جلو راست / چپ
	40 A		ABS-1	ماژول کنترل ESC، ماژول کنترل ABS
	40 A		ABS-2	ماژول کنترل ESC، ماژول کنترل ABS، کانکتور کنترل چند منظوره
	40 A		IGN-2	کلید هوشمند W/O: سوئیچ خودرو، رله استارت، فیوز استارت تر: با کلید هوشمند: رله 2IG، رله استارت، فیوز 2IG شماره: 11، 12، 18، 20، 535
	60A		IP_B+2	جعبه فیوز داخلی اتاق، صندلی سرنشین DRV، لاستیک زاپاس ۳، چراغ مه شکن عقب، چراغ / - / IPS (Arius-5H 2)، چراغ H / چپ / بالا، دور زدن FL/RL) IPS-G (چراغ صندوق راست / چپ پایین عقب چپ EXT) IPS- FC (چراغ پیچیدن راست)
	40 A		RR HTD	RR HTDRELAY RR HTD، MIRR HTD
	40 A		BLOWER	رله دمنده (فن)، موتور دمنده (فن)
فیوز	40 A		IG1	W/O کلید هوشمند: سوئیچ خودرو با کلید هوشمند: رله 1IG، رله ACC، جعبه فیوز داخل اتاق (فیوز ACC شماره 01G، فیوز IGI شماره: 8، 17، 19، 23، 24، 31، 33، 36، 37)
	30 A		EPB-1	ماژول ترمز پارک برقی

اجزای مورد محافظت	نام فیوز	سمبل	آمپر فیوز	فیوز
ماژول ترمز پارک برقی	EPB-2		30 A	فیوز
رله C/FAN LO، رله C/FAN HI، موتور فن C/	C/FAN		50 A	
رله DE/CER	DEICER		15 A	
رله برقی سیگنال توقف، چراغ توقف، SSEM	STOP LAMP		15 A	
جعبه EMS (شماره فیوز - 9/8/7/6/5/4/3/2/1)	EMS		40 A	
جعبه فیوز داخل اتاق (دستگاه اتوماتیک ضد نشت جریان فیوز، شماره فیوز 40/32/27/22/21/16/14/9/7/4)	B+3		50A	
FRT برف پاک کن چپ	FRT-WIPER-LH		25 A	
FRT برف پاک کن راست	FRT-WIPER-RH		25 A	
کلید چراغ دنده عقب، A/T: کلید محدود کننده گیربکس، TCU	B/UP LP		10 A	
ECU	ECU4		15 A	
FRT برف پاک کن راست /چپ، 4ECU	B+4		50 A	
سیگنال توقف	BRAKE-SWITCH		10 A	
FRT برف پاک کن راست /چپ، 4ECU	H/LP - WASHER		20 A	
P/ رله بیرونی 2	P/OUTLET 2		30 A	
لاستیک زاپاس	SPARE		7.5 A	

- ۱
- ۲
- ۳
- ۴
- ۵
- ۶
- ۷
- ۸
- ۹

نام رله	نام فیوز	سمبل	آمپر فیوز
رله هشدار بوق /	B/A HORN		15 A
ECU	ECU3		15 A
بوق	HORN		15 A
رله پمپ سوخت	INJECTOR	INJECTOR	10 A
ECU	ECU2		10 A
مغزی سوییچ خودرو کندانسور 1#، 2#، 3#، 4#	IGN COIL	IGN COIL	20 A
فیوز E/R و جعبه رله (رله فن خنک کننده درجه کم)، سوپاپ کنترل روغن 2/#1#	SENSOR2		10 A
ECU	ECU1		20 A
سنسور اکسیژن (بالا/پایین)، سوپاپ سولنوید مکش متغیر، سوپاپ سولنوید کنترل هوا	SENSOR1		10 A
لاستیک زاپاس	SPARE	SPARE	10 A
لاستیک زاپاس	SPARE	SPARE	15 A
لاستیک زاپاس	SPARE	SPARE	20 A

مدل رله	نام رله	سمبل
H/C MICRO	رله فن خنک کننده (درجه کم)	
3725	رله فن خنک کننده (درجه زیاد)	
H/C MICRO	رله دمنده (فن)	
H/C MICRO	رله چراغ مه شکن عقب	RR HTD
H/C MICRO	رله B/START (IG1)	
H/C MICRO	رله B/START (IG2)	
H/C MICRO	رله استارت	
H/C MICRO	رله B/START (ACC)	
ISO MICRO	رله برفک زدایی	
H/C MICRO	رله پمپ F /	F/PUMP
ISO MICRO	رله شیشه شوی H/LP	
ISO MICRO	رله خروجی P/2	POWER OUTLET

جعبه فیوز اصلی محفظه موتور (مخصوص موتورهای دیزلی)

اجزای مورد محافظت	نام فیوز	سمبل	آمپر فیوز	فیوز
واحد MDPS	MDPS		80 A	فیوز چند منظوره
جعبه فیوز داخلی اتاق، S/ گرم کن RR، کلید هوشمند ۱،۲، راست / چپ P/WDW، -1IPS- Arius 1/H / چراغ راست پایین، H/ چراغ نور بالا راست، دور زدن جلو/ عقب)، چراغ صندوق عقب) -2IPS، (چراغ راست / چپ -1IPS-Dr14)، -3IPS (چراغ مه شکن جلو/ راست / چپ	IP_B+1		60 A	
ماژول کنترل ESC، ماژول کنترل ABS	ABS-1		40 A	
ماژول کنترل ESC، ماژول کنترل ABS، کانکتور کنترل چند منظوره	ABS-2		40 A	
کلید هوشمند W/O: سوئیچ خودرو، رله استارت، فیوز استارت: با کلید هوشمند: رله 2IG، رله استارت، فیوز 2IG شماره: 11، 12، 18، 20، 535	IGN-2		40 A	
جعبه فیوز داخلی اتاق، صندلی سرنشین DRV، لاستیک زاپاس ۳، چراغ مه شکن عقب، چراغ /- IPS 5H-Arius 2)، چراغ H/ چپ /بالا، دور زدن FL/RL) IPS-G (چراغ صندوق راست /چپ پایین عقب چپ EXT) IPS- FC (چراغ پیچیدن سمت راست)	IP_B+2		60A	
RR HTDRELAY RR HTD، MIRR HTD	RR HTD		40 A	
رله دمنده (فن)، موتور دمنده (فن)	BLOWER		40 A	
W/O کلید هوشمند: سوئیچ خودرو با کلید هوشمند: رله IIG، رله ACC، جعبه فیوز داخل اتاق (فیوز ACC شماره 01G، فیوز IIG1) شماره: 37، 33، 31، 24، 23، 19، 17، 8	IG1		40 A	فیوز
ماژول ترمز پارک برقی	EPB-1		30 A	

- ۱
- ۲
- ۳
- ۴
- ۵
- ۶
- ۷
- ۸
- ۹

فیوز	آمپر فیوز	سمبل	نام فیوز	اجزای مورد محافظت
فیوز	30 A		EPB-2	ماژول ترمز پارک برقی
	50 A		C/FAN	رله فن (درجه کم)، رله فن (درجه زیاد)، موتور فن
	15 A		DEICER	رله مایع ضد یخ
	15 A		STOP LAMP	رله سیگنال توقف الکترونیکی، SSEM، چراغ توقف
	20 A		TCU1	TCU
	30A		FUEL HEATER	رله گرم کن سوخت
	40 A		EMS	جعبه EMS (فیوز شماره - 9/8/7/6/5/4/3/2/1)
	50 A		B+3	جعبه فیوز داخل اتاق (دستگاه اتوماتیک ضد نشت جریان فیوز شماره 40/32/27/22/21/16/14/9/7/4)
	25 A		FRT-WIPER-LH	برف پاک کن جلو
	25 A		FRT-WIPER-RH	برف پاک کن جلو راست
	10 A		B/UP LP	MIT: کلید چراغ دنده عقب، A/T: کلید محدود کننده گیربکس، TCU
	50 A		B+4	برف پاک کن جلو چپ/راست، 4ECU

اجزای مورد محافظت	نام فیوز	سمبل	آمپر فیوز	فیوز
سیگنال توقف	BRAKE-SWITCH		10 A	فیوز
برف پاک کن جلوراست / چپ ،	H/LP-WASHER		20 A	
رله خروجی ۲ /	P/OUTLET 2		25 A	
لاستیک زاپاس	SPARE	SPARE	7.5 A	
لاستیک زاپاس	SPARE	SPARE	7.5 A	

۱

۲

۳

۴



۵

۶

۷

۸

۹

نام رله	نام فیوز	سمبل	آمپر فیوز
لاستیک زاپاس	SPARE	SPARE	15 A
رله بوق	HORN		15 A
لاستیک زاپاس	SPASE	SPARE	20 A
فیوز E/R و جعبه رله (رله فن خنک کننده درجه کم)، سنسور Lambda (D4FB)، کلید چراغ توقف	SENSOR2	S2 	10 A
ECU	ECU1	E1 	20 A
جعبه DSL (رله IPTC، رله شمع)، سنسور کنترل VGT، سنسور موقعیت میل سوپاپ، سوپاپ برقی EGR	SENSOR1	S1 	10 A
B / رله هشدار برق	B/A-HORN		15 A
لاستیک زاپاس	SPARE	SPARE	10 A

مدل رله	نام رله	سمبل
H/C MICRO	رله فن خنک کننده (درجه کم)	
3725	رله فن خنک کننده (درجه زیاد)	
H/C MICRO	رله دمنده (فن)	
H/C MICRO	رله چراغ مه شکن عقب	RR HTD
H/C MICRO	رله B/START (IG1)	
H/C MICRO	رله B/START (IG2)	
H/C MICRO	رله استارت	
H/C MICRO	رله B/START (ACC)	
H/C MICRO	رله برفک زدایی	
ISO MICRO	رله پمپ / F	
ISO MICRO	رله شیشه شوی H/LP	
ISO MICRO	رله خروجی P/2	

مدل رله	نام رله	سمبل
GLOW RLY	GLOW RLY	
PTC-HTR-1 RLY	PTC-HTR-1 RLY	
PTC-HTR-2 RLY	PTC-HTR-2 RLY	
PTC-HTR-3 RLY	PTC-HTR-3 RLY	
GLOW	80	
PTC-HTR-1	50	
PTC-HTR-2	50	
PTC-HTR-3	50	

جعبه فیوز محافظه موتور
(مخصوص موتورهای دیزلی)

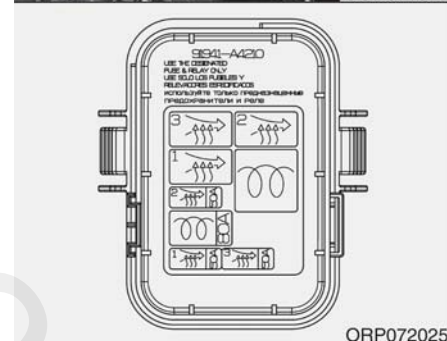

ORP072025

*یادآوری

برچسب جعبه فیوز / رله واقعی ممکن است با مواد تجهیز شده متفاوت باشد.

- ۱
- ۲
- ۳
- ۴
- ۵
- ۶
- ۷
- ۸
- ۹

لامپ چراغ‌ها

⚠️ **اخطار - کار بر روی چراغ‌ها**

برای جلوگیری از حرکت ناگهانی خودرو و سوختن انگشتان دست یا برق گرفتگی، قبل از کار بر روی چراغ‌ها، ترمز دستی را محکم درگیر کرده و از قرار داشتن سوئیچ خودرو در موقعیت قفل LOCK اطمینان حاصل کنید.

فقط از لامپ‌های دارای قدرت (وات) مشخص شده استفاده کنید.

⚠️ **هشدار**

حتماً لامپ سوخته را با لامپی با همان وات تعویض کنید، در غیر اینصورت این عمل ممکن است باعث آسیب دیدن فیوز یا سیستم سیم‌کشی الکتریکی خودرو شود.

⚠️ **هشدار**

اگر ابزارهای لازم، لامپ‌های صحیح و مهارت کافی را ندارید، توصیه می‌شود با عاملیت مجاز کیا مشورت کنید. در بسیاری از موارد تعویض لامپ‌ها مشکل است چون برای دسترسی به لامپ ابتدا باید قطعات دیگر خودرو پیاده شود. این امر بخصوص در هنگام اجبار به پیاده کردن مجموعه چراغ جلو برای دسترسی به لامپ(ها) صحت دارد.

پیاده/سوارکردن مجموعه چراغ جلو می‌تواند منجر به آسیب دیدن خودرو شود.

***یادآوری**

پس از هر بار رانندگی در باران شدید یا شستشوی خودرو، شیشه چراغهای جلو و چراغهای عقب ممکن است بخار کنند. این شرایط به علت اختلاف درجه حرارت بین سمت داخل و خارج شیشه چراغ رخ می‌دهد. این امر شبیه بخار کردن شیشه‌ها در هنگام رانندگی بوده و حاکی از وجود عیب در خودرو نمی‌باشد. اگر آب به داخل مدار لامپ نفوذ کرد توصیه می‌شود با مراجعه به عاملیت مجاز کیا خودرو را مورد بازرسی و کنترل قرار دهید.

۱

۲

۳

۴

۵

۶

۷

۸

۹

تعویض لامپ‌های چراغ جلو



ORP072026

- ۱) چراغ جلو (نور بالا)
- ۲) چراغ پیچیدن
- ۳) چراغ جلو (نور پایین)
- ۴) چراغ موقعیت کوچک / چراغ فعال در روز (نوع DRL, LED) (در صورت مجهز بودن)
- ۵) چراغ راهنمای جلو
- ۶) چراغ مه شکن جلو (در صورت مجهز بودن)

۱. موتور را خاموش کرده و درب موتور را باز کنید.
۲. کانکتور برقی جلو در پشت مجموعه چراغ جلو را قطع کنید.

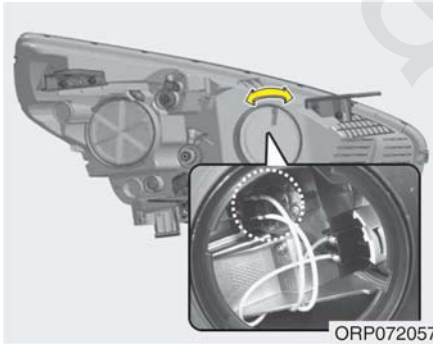

ORP072057

۳. مراحل ۱ تا ۲ از بخش قبلی را انجام دهید.
۴. با چرخاندن درپوش لامپ در خلاف جهت عقربه‌های ساعت، درپوش را بردارید.
۵. اتصال لامپ - سوکت را جدا کنید.
۶. سیم نگهدارنده لامپ را با پایین آوردن انتهای آن و فشار دادن به سمت بالا شل کنید.
۷. لامپ را از قطعات چراغ جدا نمایید.

۱
۲
۳
۴
۵
۶
۷
۸
۹

۷. از طریق میزبان کردن زائده‌های روی سوکت با شیارهای روی مجموعه قطعات، سوکت را جا بزنید. سوکت را به درون مجموعه فشار دهید و در جهت عقربه‌های ساعت بچرخانید.
۸. درپوش لامپ چراغ جلو را، چرخانده در جهت عقربه‌های ساعت جابزنید.
۹. کانکتور برق را به پشت مجموعه چراغ جلو وصل کنید.

*یادآوری

اگر نیاز به تنظیم چراغ جلو پس از نصب مجدد مجموعه چراغ جلومی‌باشد، با عاملیت مجاز کیا تماس بگیرید.

تعویض چراغ‌های جلو (نور پایین، نوع HID و نور بالا بدون HID)

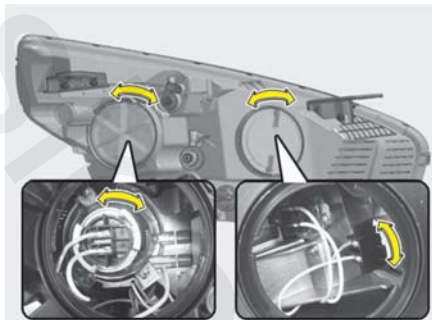

ORP072059

۱. مراحل ۱ تا ۲ را از بخش قبل اجرا نمایید.
۲. درپوش لامپ را از طریق چرخاندن در خلاف جهت عقربه‌های ساعت بردارید.
۳. تا میزان شدن زائده‌های روی سوکت با شیارهای روی محفظه، سوکت را در خلاف جهت عقربه‌های ساعت چرخانده و از محفظه خود جدا کنید.
۴. لامپ را از سوکت بیرون بکشید.
۵. لامپ جدیدی را داخل سوکت جا بزنید.

۶. لامپ جدید چراغ جلو را سوار کنید و با همراستا کردن سیم با شیار روی لامپ، سیم نگهدارنده لامپ چراغ جلو را در جای خود محکم کنید.
۷. کانکتور سوکت لامپ چراغ جلو را وصل کنید.
۸. درپوش لامپ چراغ جلو را در جهت عقربه‌های ساعت چرخانده و جا بزنید.
۹. کانکتور برقی را به پشت مجموعه چراغ جلو وصل کنید.

تعویض چراغهای جلو (نور پایین، نوع HID) چراغ موقعیت / DRL (نوع LED)
اگر لامپ چراغ روشن نمی شود، توصیه می شود با مراجعه به عاملیت مجاز کیا خودرو را مورد بازرسی و کنترل قرار دهید.

⚠️ **اخطار - چراغهای جلوی نور پایین HID (در صورت مجهز بودن)**
اقدام به تعویض یا بازرسی چراغهای نور پایین (لامپ زنون Xenon) نکنید. برای جلوگیری از خطر شوک الکتریکی در صورتی که نور پایین (لامپ زنون) خودرو شما کار نمی کند، توصیه می شود با مراجعه به عاملیت مجاز کیا خودرو را مورد بازرسی و کنترل قرار دهید.

*یادآوری

لامپهای HID بازده بیشتری نسبت به لامپهای هالوژن دارند. توسط سازندگان تخمین زده می شود که لامپهای HID دو برابر لامپهای هالوژن بسته به دفعات استفاده عمر کنند. این لامپها نیز در برخی مواقع در طول استفاده از خودرو نیاز به تعویض دارند. روشن و خاموش نمودن چراغهای جلو بیش از آنچه معمول است، عمر مفید لامپهای HID را کاهش خواهد داد. لامپهای HID به روش مشابه لامپهای هالوژن انتخابی دور ریخته نمی شود.
در صورتیکه پس از مدتی استفاده، چراغهای جلو را خاموش نموده ولی پس از روشن کردن مجدد چراغها، لامپها بلافاصله روشن نمی شوند، باید لامپهای HID را تعویض نمود. اجزای تشکیل دهنده لامپهای HID، پیچیده تر از لامپهای معمولی هالوژن بوده در نتیجه تعویض آنها گرانتر تمام می شود.

* تغییرات ترافیکی (مخصوص کشورهای اروپایی)
انتشار نور پایین چراغ نامتقارن می باشد. در صورت سفر به یک کشور خارجی با جهت ترافیکی متضاد، این قسمت نامتقارن باعث کوری موقت راننده مقابل می شود. برای جلوگیری از این مسئله، قوانین ECE چند راه حل فنی را ارائه می دهد (بعنوان نمونه، سیستم تغییر اتوماتیکی، چسباندن ورق، تنظیم نور در جهت پایین). چراغهای جلو برای اینکه راننده مقابل را دچار کوری موقت کنند طراحی شده اند. بنابراین تعویض چراغهای جلو در کشوری که دارای جهت ترافیکی متضاد می باشد ضرورتی ندارد.

سیگنال چراغ‌های راهنما

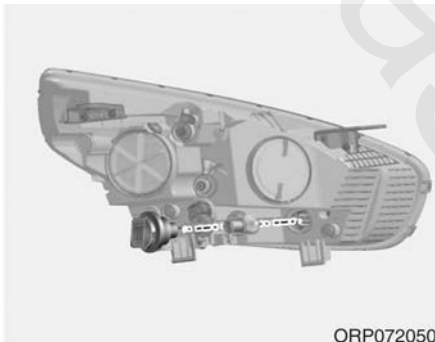

ORP072050

- ۱
 - ۲
 - ۳
 - ۴
 - ۵
 - ۶
 - ۷
 - ۸
 - ۱
- مراحل ۱ تا ۲ را از صفحه قبل اجرا نمایید.
۳. سوکت رادر خلاف جهت عقربه‌های ساعت تا میزان شدن زائده‌های روی سوکت با شیارهای روی مجموعه چرخانده، سوکت را از مجموعه پیاده کنید.
۴. با فشار دادن لامپ به داخل و چرخاندن آن در خلاف جهت عقربه‌های ساعت تا میزان شدن زائده‌های لامپ با شیارهای سوکت، لامپ را از سوکت پیاده کنید.

فقط پس از سوار کردن لامپ در چراغ جلو آنرا روشن کنید.

- اگر لامپ صدمه دیده یا ترک برداشته است پس از تعویض فوری با احتیاط آن را دور بیندازید.
- در هنگام تعویض لامپ از عینک ایمنی استفاده کنید. قبل از شروع به کار اجازه دهید لامپ سرد شود.



OHD076046

⚠️ **اخطار - لامپ‌های هالوژنی**

- لامپ‌های هالوژنی حاوی گاز تحت فشار بوده و در صورت شکستن خرده شیشه‌های آن به اطراف پرتاب خواهند شد.
- همیشه در هنگام کار با آنها احتیاط کرده و از خراش برداشتن یا سایش آنها جلوگیری کنید. اگر چراغ‌ها روشن هستند، از تماس آنها با مایعات جلوگیری کنید. هرگز با دست‌های لخت شیشه آنها را لمس نکنید. پس مانده روغن دست ممکن است باعث داغ شدن بیش از اندازه چراغ و ترکیدن آن پس از روشن شدن شود.

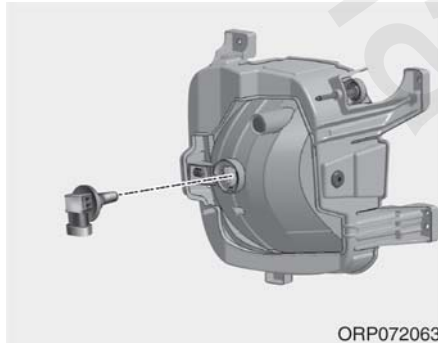

ORP072063

۴. تا میزان شدن زائده‌های روی سوکت، شیارهای روی محفظه سوکت را در خلاف جهت عقربه‌های ساعت چرخانده و سوکت - لامپ را از مجموعه پیاده کنید.

۵. با میزان نمودن زائده‌های روی سوکت با شیارهای روی مجموعه سوکت - لامپ جدید را روی مجموعه سوار کنید. سوکت را به داخل فشار داده، در جهت عقربه‌های ساعت بچرخانید.

۶. اتصال الکتریکی را به سوکت متصل کنید.

چراغ مه شکن جلو (در صورت مجهز بودن)



۱. پوشش زیرین سپر جلو را بردارید.

۲. دست خود را به پشت سپر جلو ببرید.

۳. اتصال الکتریکی را از سوکت جدا کنید.

۵. لامپ نورا با جا زدن در سوکت و چرخاندن آن تا قفل شدن، در محل سوار کنید.
۶. با تنظیم زائده‌های روی سوکت با شیارهای مجموعه، سوکت را در مجموعه سوار کنید. سوکت را به داخل مجموعه فشار داده و در جهت عقربه‌های ساعت بچرخانید.

۱

۲

۳

۴

۵

۶

۷

۸

۹

تنظیم جهت‌گیری لامپ چراغ‌های مه‌شکن



جهت‌گیری چراغ‌های مه‌شکن را می‌توان مشابه چراغ‌های جلو تنظیم نمود.

حین قراردادن چراغ‌های مه‌شکن جلو و باتری در شرایط عادی، جهت‌گیری چراغ‌های مه‌شکن را تنظیم نمایید. برای جهت‌دهی چراغ‌های مه‌شکن به بالا و پایین، پیچ‌گوشتی را در جهت یا خلاف جهت عقربه‌های ساعت بچرخانید.

۴. حین قراردادن چراغ جلو و باتری در شرایط عادی، چراغ‌های جلو را به نحوی جهت‌دهی نمایید که روشن‌ترین بخش بر روی خطوط افقی و عمودی بیافتد.

۵. برای حرکت شعاع نور چراغ‌های نور بالا در جهت بالا و پایین، پیچ‌گوشتی (1) را در جهت یا خلاف جهت عقربه‌های ساعت حرکت دهید. برای حرکت شعاع نور چراغ‌های نور پایین در جهت بالا و پایین، پیچ‌گوشتی (2) را در جهت یا خلاف جهت عقربه‌های ساعت بچرخانید.

تنظیم جهت‌گیری نور چراغ‌های جلو و چراغ مه‌شکن جلو (مخصوص کشورهای اروپایی)

تنظیم جهت‌گیری نور چراغ‌های جلو

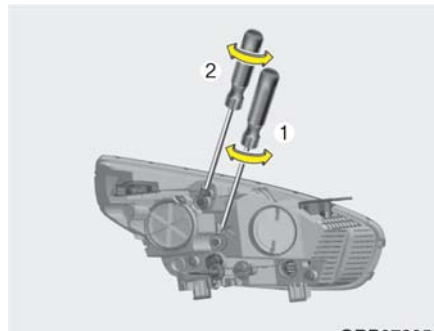

۱. فشار باد لاستیک‌ها را در حد استاندارد تنظیم نموده و هرگونه بار را از خودرو خارج نمایید، فقط راننده، لاستیک زاپاس و جعبه ابزار باید در خودرو قرار داشته باشد.

۲. خودرو را در مکانی مسطح قرار دهید.

۳. بر روی صفحه روبرو خطوط عمودی (خطوط عمودی که از مرکز چراغ جلوی مورد نظر عبور کند) و خطی افقی (خط افقی که از مرکز چراغ جلوی مورد نظر عبور کند) بکشید.

تنظیم جهت گیری



واحد : mm (in)

W3	W2	W1	H3	H2	H1	وضعیت خودرو
			مه شکن			
1,547 (60.9)	1,160 (45.7)	1,452 (57.2)	391 (15.4)	767 (30.2)	818 (32.2)	بدون راننده
			387 (15.2)	763 (30.0)	814 (32.0)	با راننده

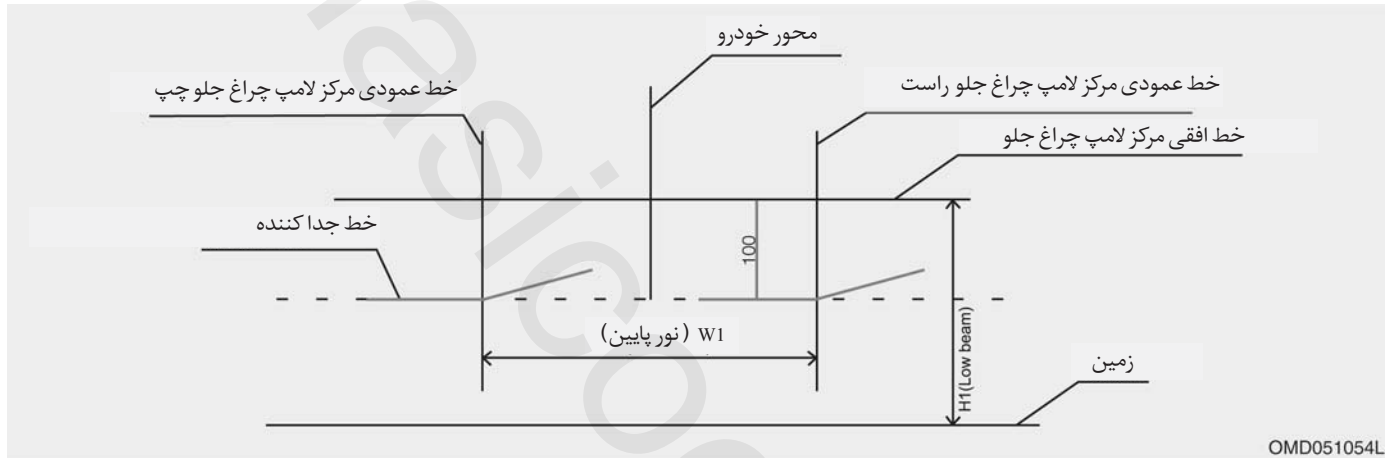

نور پایین چراغ جلو (LHD)

۱. نور پایین را در حالیکه راننده در خودرو است روشن نمایید.
۲. خط جداکننده باید بر روی خط جداکننده روی تصویر بیافتد.
۳. حین تنظیم جهتگیری نور پایین، جهتگیری عمودی باید پس از جهتگیری افقی تنظیم شود.
۴. در صورتی که خودرو به سیستم تنظیم ارتفاع شعاع نور چراغ‌های جلو مجهز است، تنظیمات سیستم را در وضعیت 0 قرار دهید.

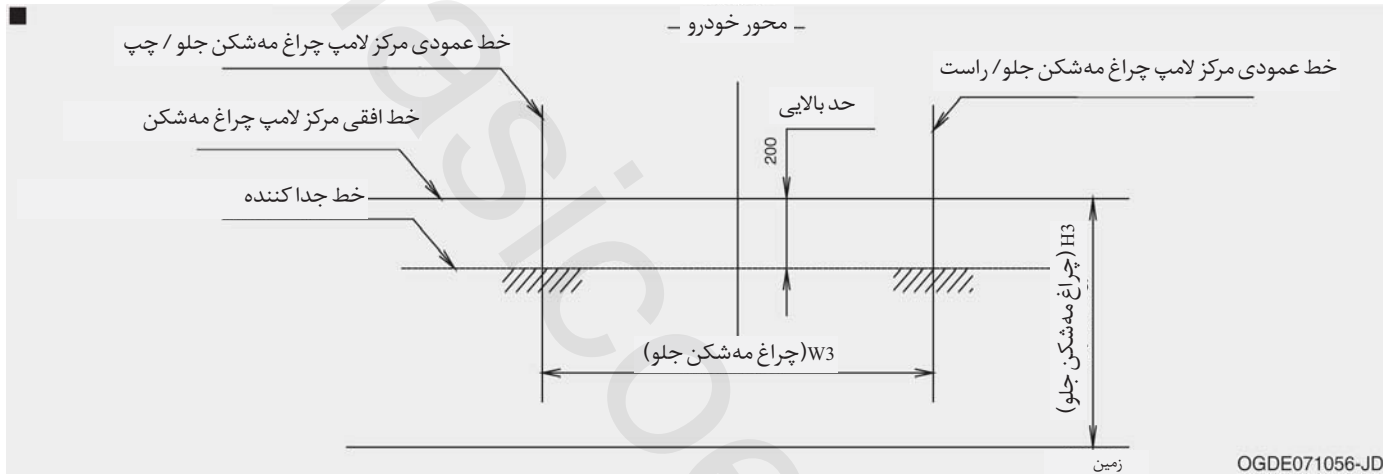

چراغ مه شکن جلو

۱. چراغ مه شکن را در حالیکه راننده در خودرو است روشن نمایید.
۲. خط جدا کننده باید در محدوده مجاز تصویر بیافتد. (محدوده هاشور خورده)

۱

۲

۳

۴

۵

۶

۷

۸

I

۱

۲

۳

۴

۵

۶

۷

۸

۹

تعویض لامپ چراغ ترکیبی عقب

- (4) چراغ عقب یا چراغ ترمز / چراغ عقب
(مخصوص نوع LED)
(5) چراغ مه شکن عقب و چراغ شب نما

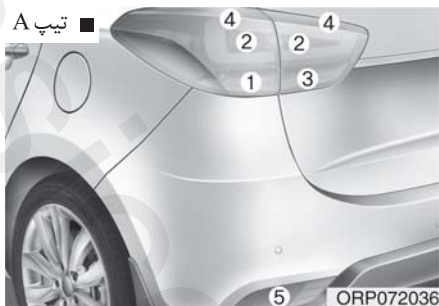

- (1) چراغ راهنمای عقب
(2) چراغ ترمز و چراغ عقب
(3) چراغ دنده عقب

تعویض لامپ چراغ راهنمای جانبی

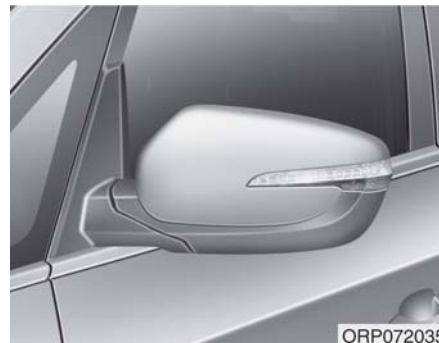

اگر لامپ چراغ روشن نمی شود، توصیه می شود با
مراجعه به عاملیت مجاز کیا ، خودرو را مورد
بازرسی و کنترل قرار دهید.

چراغ بیرونی

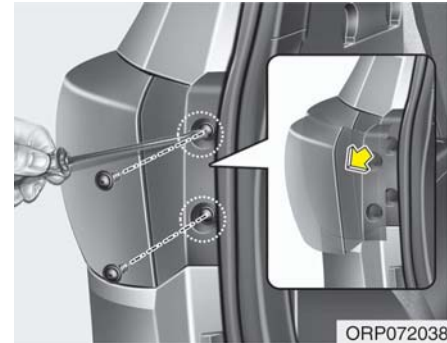

* شکل چراغ ترکیبی عقب واقعی در خودرو ممکن است با تصویر متفاوت باشد.

چراغ راهنمای عقب و چراغ عقب/ چراغ ترمز

۱. موتور را خاموش کنید.
۲. درب پشتی را باز نمایید.
۳. پیچ نگهدارنده مجموعه چراغ را با پیچ گوشتی چهارسو باز نمایید.
۴. مجموعه چراغ عقب را از بدنه خودرو پیاده کنید.



ORP072039

۵. تا میزان شدن زائده‌های روی سوکت با شیارهای روی مجموعه سوکت را در خلاف جهت عقربه‌های ساعت چرخانده، سوکت را از مجموعه پیاده کنید.

۶. با فشار دادن لامپ به داخل و چرخاندن خلاف حرکت عقربه‌های ساعت آن تا میزان شدن زائده‌های لامپ با شیارهای روی سوکت، لامپ را از سوکت پیاده کنید. لامپ را از سوکت بیرون بکشید.

۷. لامپ نورا با جا زدن درون سوکت و چرخاندن تا قفل شدن، در محل سوار کنید.

۸. با تنظیم زائده‌های روی سوکت با شیارهای مجموعه، سوکت را در مجموعه سوار کنید. سوکت را به داخل مجموعه فشار داده، در جهت عقربه‌های ساعت بچرخانید.
۹. مجموعه چراغ را داخل بدنه خودرو سوار کنید.

چراغ عقب و ترمز یا چراغ عقب (نوع LED)

اگر لامپ چراغ روشن نمی‌شود، توصیه می‌شود با مراجعه به عاملیت مجاز کیا، خودرو را مورد بازرسی و کنترل قرار دهید.

۱
۲
۳
۴
۵
۶
۷
۸
۹

۶. لامپ جدید را داخل سوکت نصب نموده و از طریق چرخاندن جا بزنید.
۷. با میزان کردن زائنده‌های روی سوکت با شیارهای روی مجموعه، سوکت را در مجموعه قطعات جا بزنید. سوکت را به داخل مجموعه فشار داده و در جهت عقربه‌های ساعت بچرخانید.
۸. درپوش سرویس را داخل حفره سرویس قرار داده و جا بزنید.



ORP072042

- تعویض چراغ عقب، چراغ دنده عقب (نوع لامپی)**
۴. سوکت را تا میزان شدن زائنده‌های روی سوکت با شیارهای روی مجموعه قطعات چراغ‌ها در خلاف جهت عقربه‌های ساعت چرخانده و جدا کنید.
۵. لامپ را به داخل فشار داده و تا میزان شدن زائنده‌های روی لامپ با شیارهای روی سوکت، خلاف جهت عقربه‌های ساعت بچرخانید. سپس لامپ را از سوکت بیرون بکشید. (چراغ دنده عقب : لامپ را از سوکت بوسیله بیرون کشیدن آن پیاده کنید)

لامپ چراغ‌های داخل خودرو



ORP072040

۱. موتور را خاموش کنید.
۲. درب پشتی را باز کنید.
۳. با استفاده از پیچ گوشتی تخت درپوش سرویس چراغ را جدا کنید.

تعویض لامپ چراغ ترمز بالا

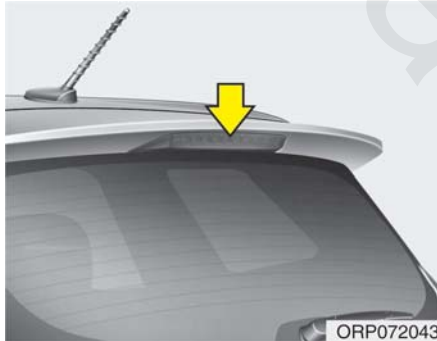

اگر لامپ چراغ روشن نمی شود، توصیه می شود با مراجعه به عاملیت مجاز کیا خودرو را مورد بازرسی و کنترل قرار دهید.

تعویض چراغ عقب یا چراغ ترمز و چراغ عقب

(نوع LED)

اگر لامپ چراغ روشن نمی شود، توصیه می شود با مراجعه به عاملیت مجاز کیا خودرو را مورد بازرسی و کنترل قرار دهید.

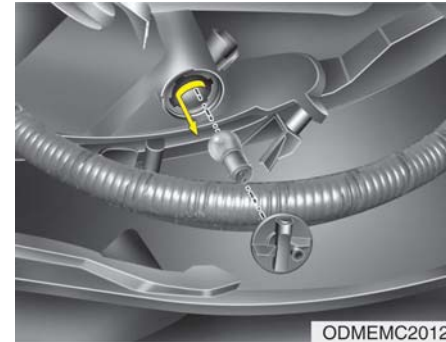

ODMEMC2012

تعویض چراغ مه شکن عقب

(در صورت مجهز بودن)

۱. سوکت را تا میزان شدن زائنده های روی سوکت با شیارهای روی مجموعه قطعات چراغ ها در خلاف جهت عقربه های ساعت چرخانده و جدا کنید.
۲. لامپ را از سوکت بیرون بکشید.
۳. لامپ جدیدی را داخل سوکت جا بزنید.
۴. با میزان کردن زائنده های روی سوکت با شیارهای روی مجموعه، سوکت را به داخل مجموعه جا بزنید و سوکت را در جهت حرکت عقربه های ساعت بچرخانید.
۵. مجموعه چراغ را در بدنه خود مجدد سوار کنید.

۱

۲

۳

۴

۵

۶

۷

۸

۹

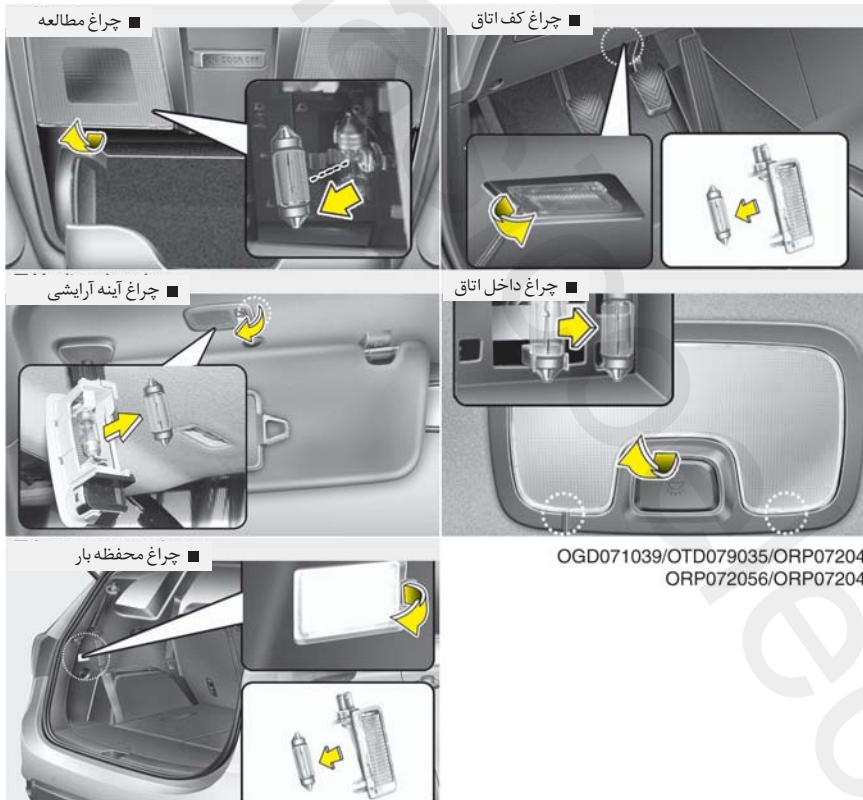

تعویض لامپ چراغ پلاک راهنمایی و رانندگی

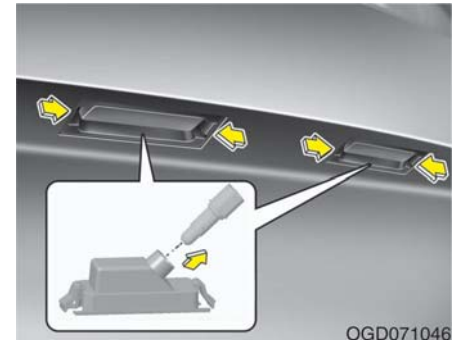

۱. با پیچ گوشتی سر تخت، پیچ‌های نگهدارنده لنز را شل کنید.
۲. لنز را پیاده کنید.
۳. با کشیدن مستقیم لامپ به سمت بیرون، لامپ را پیاده کنید.
۴. لامپ جدید را سوار کنید.
۵. با پیچ‌های نگهدارنده، لنز را محکم در محل خود سوار کنید.

تعویض لامپ چراغ‌های داخلی

۱. چراغ مطالعه، چراغ آینه آرایشی، چراغ داخل اتاق، چراغ صندوق عقب (محفظه بار) و چراغ کف اتاق
۲. با پیچ گوشتی تخت، به آرامی لنز چراغ را از محفظه چراغ جدا کنید.
۳. با کشیدن مستقیم لامپ به سمت بیرون، لامپ را پیاده کنید.

هشدار 

مواظب باشید لنز، زائده لنز و قاب پلاستیکی را کثیف یا معیوب نکنید.

اخطار 

برای جلوگیری از سوختن انگشتان دست یا برق گرفتگی، قبل از کار بر روی چراغ‌های داخل، حتماً دکمه خاموش "OFF" را فشار دهید.

۱

۲

۳

۴

۵

۶

۷

۸

I

مراقبت از ظاهر خودرو

مراقبت از بیرون خودرو

هشدارهای عمومی

پیروی از دستورالعمل های مندرج بر روی برچسب (نحوه استفاده) ظرف مواد پاک کننده یا پولیش های شیمیایی در هنگام استفاده از آنها اهمیت بسیار دارد. همه اخطارها و هشدارهای درج شده بر روی برچسب را مطالعه کنید.

تعمیر و نگهداری رنگ و تزئینات خارجی خودرو

شستشو

برای کمک به محافظت از رنگ و پوشش های خارجی بدنه خودرو در مقابل زنگ، خوردگی شیمیایی و جلوگیری از خرابی رنگ، خودرو را در دفعات مکرر و حداقل ماهی یکبار با آب ولرم یا سرد کاملاً شستشو کنید.

اگر از خودرو در خارج از جاده استفاده می کنید، باید پس از هر سفر خارج از جاده خودرو را شستشو کنید. برای زدودن انباشت هرگونه نمک، گرد و خاک، آلودگی، گل و دیگر مواد خارجی مراقبت خاص لازم را اعمال کنید. از باز و تمیز باقی ماندن سوراخ های تخلیه آب در زیر لبه های درب ها و صفحات کف اطمینان حاصل کنید.

حشرات، قیر جاده، صمغ درختان، فضولات پرندگان، آلودگی های صنعتی یا رسوبات مشابه، باید بلافاصله زدوده شوند، در غیر اینصورت می توانند به پوشش ظاهری خودرو صدمه بزنند.

حتی شستشوی به موقع با آب ساده ممکن است نتواند همه این رسوبات را بزداید. از صابون ملایم و ایمن برای تمیز کردن سطوح رنگ شده می توانید استفاده کنید.

پس از شستشو، خودرو را به طور کامل با آب ولرم و یا سرد آب کشی کنید. اجازه ندهید صابون بر روی پوشش خارجی (رنگ) خودرو خشک شود.

هشدار

- از صابون های قوی، پاک کننده های شیمیایی یا آب داغ استفاده نکنید. همچنین خودرو را در زیر اشعه مستقیم آفتاب شستشو نکرده یا در هنگام گرم بودن بدنه خودرو اقدام به شستن آن نکنید.
- حین شستشوی پنجره های جانبی خودرو مراقب باشید، به ویژه، حین شستن با آب پر فشار، ممکن است آب به داخل خودرو نشت کرده، داخل خودرو را خیس کند.
- برای جلوگیری از صدمه دیدن قطعات پلاستیکی از حلال های شیمیایی قوی یا پاک کننده های قوی استفاده نکنید.

⚠️ **اخطار - ترمزهای خیس**

پس از شستشوی خودرو، در حالیکه به آرامی رانندگی می کنید، اقدام به امتحان کردن ترمزها برای اطلاع از تحت تاثیر قرار گرفتن آنها ننمایید. اگر عملکرد ترمز ضعیف شده است، با ترمز کردن نرم در حالیکه سرعت کم روبه جلو را حفظ کرده اید، آنها را خشک کنید.

۱
۲
۳
۴
۵
۶
۷
۸
۹



هشدار ⚠️

- شستشوی محفظه موتور شامل شستشوی تحت فشار با آب، ممکن است باعث صدمه دیدن مدارهای الکتریکی واقع در محفظه موتور شود.
- هرگز اجازه ندهید آب یا مایعات دیگر با اجزاء الکتریکی / الکترونیکی داخل خودرو تماس پیدا کند، چون ممکن است به آنها صدمه بزند.

واکس زدن

هنگامیکه آب بصورت قطرات روی سطوح تمیز باقی نمی ماند و کاملاً پخش می شود، اقدام به واکس زدن خودرو نمایید. همیشه قبل از واکس زدن، خودرو را شسته و خشک کنید. از واکس مایع یا خمیری دارای کیفیت خوب استفاده کرده و از دستورالعمل های کارخانه سازنده آن پیروی کنید. همه تزئینات فلزی را به جهت محافظت و حفظ درخشش آنها واکس بزنید.

پاک کردن روغن، قیر و موادمشابه پاک کننده های لکه، معمولاً واکس را از پوشش خارجی (رنگ) پاک می کند. حتی در صورت عدم نیاز بقیه سطوح خودرو به واکس حتماً سطوح پاک شده توسط پاک کننده های لکه را مجدداً واکس بزنید.

هشدار ⚠️

- استفاده از پارچه خشک برای تمیز کردن گرد و غبار یا خاک از بدنه خودرو، پوشش خارجی (رنگ) را دچار خش می کند.
- از پشم فلزی (سیم ظرفشویی)، پاک کننده های ساینده یا پاک کننده شیمیایی قوی قلیایی بالا یا مواد خورنده برای تمیز کردن قطعات کرومی یا آلومینیومی یا آلومینیوم آبکاری (انودایز) شده استفاده نکنید. این عمل باعث صدمه زدن به پوشش محافظ آنها و تغییر رنگ یا از بین رفتن رنگ آنها می شود.

تعمیر و نگهداری زیر خودرو

مواد خورنده ای که برای یخ زدایی و پاک کردن برف یا کنترل گرد و خاک در جاده بکار گرفته می شوند، ممکن است در زیر خودرو انباشته شده، به زیر خودرو بچسبند. اگر این مواد زدوده نشوند، خوردگی سریع (شیمیایی) در اجزا و قسمت های زیر خودرو نظیر لوله های سوخت، شاسی، زیر کف و سیستم اکروز (با اینکه آنها با مواد پیشگیری کننده اندود شده اند) می تواند رخ دهد.

ماهی یکبار، پس از هر بار رانندگی در خارج از جاده و پس از پایان هر زمستان، زیر خودرو و زیر گلگیرها را با آب ولرم یا سرد کاملاً شستشو کنید. به این مکان ها توجه مخصوص داشته باشید چون دیدن همه گل ها و گرد و خاک انباشته در این محدوده ها مشکل است. خیس کردن گرد و خاک و جرم انباشته شده در زیر خودرو بدون آنکه بخوبی زدوده شوند بیشتر از گرد و خاک خشک به خودرو صدمه می زند. کلاف پایینی درب ها، صفحات کف و اجزای شاسی دارای سوراخ های تخلیه آب هستند، اجازه ندهید این سوراخ ها با گل و خاک بسته شوند، آب به تله افتاده در این نقاط می تواند باعث خوردگی شیمیایی شود.

نگهداری از قطعات فلزی براق

- برای زدودن دوده و قیر جاده یا حشرات مرده، از محصولات پاک کننده دوده و قیر جاده استفاده کنید، نه اشیاء تیز.
- برای محافظت از سطح قطعات فلزی براق در مقابل زنگ، سطح مورد نظر را با لایه ای از واکس یا مواد محافظ کرم پوشانده، تا حد برق زدن مالش دهید.
- در هوای زمستانی یا مناطق ساحلی قطعات براق فلزی را با لایه ضخیم تری از واکس یا مواد محافظ بپوشانید. در صورت لزوم این قطعات را با روغن های نفتی غیر خورنده یا مواد ترکیبی محافظ پوشش دهید.

تعمیر آسیب دیدگی های پوشش خارجی بدنه

خراش های عمیق یا جدا شدن رنگ از سطوح رنگ شده در اثر برخورد سنگ و سنگریزه باید به موقع تعمیر شود. فلز لخت به سرعت زنگ می زند و می تواند باعث گسترش تعمیرات به تعمیراتی پر هزینه شود.

*یادآوری

اگر خودرو به دلیل صدمه دیدن نیاز به تعمیرات صافکاری یا تعویض کاری دارد، از اعمال ضد زنگ به قطعات تعمیری یا تعویضی توسط تعمیرگاه اطمینان حاصل کنید.

⚠️ اخطار

پس از شستشوی خودرو، در حالیکه به آرامی رانندگی می‌کنید، اقدام به امتحان کردن ترمزها برای اطلاع از تحت تاثیر قرار گرفتن آنها ننمایید. اگر عملکرد ترمز دچار ضعف شده است، با ترمز کردن نرم در حالیکه سرعت کم رو به جلو را حفظ کرده‌اید، آنها را خشک کنید.

۱

۲

۳

۴

۵

۶

۷

۸

۱

تعمیر و نگهداری رینگ‌های آلومینیومی

رینگ‌های آلومینیومی با پوشش محافظ شفاف آب کاری شده‌اند.

• از پاک‌کننده‌های ساینده، پولیش‌های ترکیبی، حلال‌ها یا برس‌های سیمی برای تمیزکردن رینگ‌های آلومینیومی استفاده نکنید، این ترکیبات ممکن است در پوشش رینگ خراش ایجاد کرده یا به آن صدمه بزنند.

• فقط پس از سرد شدن رینگ، اقدام به تمیز نمودن آن کنید.

• برای این منظور فقط از صابون ملایم یا پاک‌کننده‌های خنثی استفاده کرده و با آب کاملاً آب‌کشی کنید. همچنین پس از رانندگی در جاده‌های آغشته به نمک، حتماً چرخ‌ها را تمیز کنید. این امر به جلوگیری از زنگ زدگی کمک می‌کند.

• از شستن رینگ‌ها توسط برس‌های پرسرعت کارواش‌ها اجتناب کنید.

• از پاک‌کننده‌های حاوی اسید استفاده نکنید، آنها ممکن است به رینگ‌های آلومینیومی آب‌کاری (اندود) شده با پوشش محافظ شفاف، صدمه زده و باعث ایجاد خوردگی در آنها شوند.

حفاظت در برابر خوردگی شیمیایی (زنگ زدگی) خودروی خود را از خوردگی شیمیایی محافظت کنید.

خودروهای کیا با استفاده از پیشرفته‌ترین دانش طراحی و تجارب ساخت برای مقابله با زنگ زدگی تولید می‌شود تا بتواند با خوردگی شیمیایی و زنگ‌زدگی مقابله کند. اما این فقط بخشی از کار است. برای دستیابی به مقاومت طولانی‌مدت خودرو در برابر خوردگی، همکاری مالک خودرو نیز لازم است.

دلایل شایع خوردگی شیمیایی

بیشترین دلایل شایع خوردگی شیمیایی در خودرو عبارتند از:

- نمک جاده، رطوبت، گل و خاک جاده که در سطح زیرین خودرو انباشته می‌شوند.
- جدا شدن رنگ یا پوشش‌های محافظ توسط سنگ، شن، سبزه یا سائیدگی و ضرب‌دیدگی (قرشدگی)‌های جزئی که باعث لخت شدن سطوح قسمت‌های فلزی شده و آنها را بدون هیچ‌گونه محافظت در معرض خوردگی قرار می‌دهد.

تمیز نگه داشتن خودرو

بهترین راه برای پیشگیری از خوردگی شیمیایی، تمیز نگه داشتن خودرو و پاک کردن آن از مواد خورنده است. به خصوص توجه به سطح زیر خودرو اهمیت دارد.

- اگر در محیط هایی با شرایط خوردگی بالا زندگی می کنید، مانند مناطقی که از نمک برای جلوگیری از یخ زدن جاده استفاده می شود یا مناطق مجاور دریا و مکان هایی که آلودگی های صنعتی، مواد شیمیایی و باران های اسیدی در آنها وجود دارد، برای جلوگیری از خوردگی شیمیایی باید مراقبت های خاصی اعمال کنید. در زمستان، حداقل ماهی یک بار، با شلنگ آب، زیر خودرو را شسته و در پایان زمستان نیز این شستشو را به طور کامل انجام دهید.
- هنگام تمیز کردن زیر خودرو، اجزا زیر گل گیرها و سپرها و قسمت های دیگری که در معرض دید نیستند را مورد توجه خاص قرار دهید. کار را ناقص انجام ندهید، خیس کردن گل های جمع شده و چسبیده به خودرو به جای زدودن کامل آنها، سرعت خوردگی را بیشتر می کند. استفاده از آب و بخار تحت فشار زیاد، تاثیر فوق العاده ای در جدا کردن و پاک کردن گل و مواد خورنده چسبیده به خودرو دارد.

بنا به همین دلایل، پاکیزه نگه داشتن خودرو از گل و مواد دیگر چسبیده به آن، اهمیت ویژه ای دارد. این کار را نه فقط برای قسمت هایی از خودرو که در معرض دید هستند، بلکه به خصوص برای سطوح زیرین خودرو هم باید انجام داد.

کمک به جلوگیری از خوردگی شیمیایی

شما با رعایت موارد زیر می توانید به جلوگیری از خوردگی شیمیایی در خودرو کمک نمایید:

مکان های مستعد بیشترین خوردگی شیمیایی
اگر به دلیل محیط زندگی، خودروی شما دائماً در معرض مواد خورنده قرار دارد، حفاظت در برابر خوردگی به طور خاص بسیار مهم است. برخی از دلایل معمول افزایش سرعت خوردگی شیمیایی عبارتند از: نمک های جاده، مواد شیمیایی کنترل گرد و خاک، شرایط آب هوایی مناطق مجاور دریا و آلودگی های صنعتی.

رطوبت، ایجاد کننده خوردگی شیمیایی

رطوبت، بهترین شرایط را برای ایجاد خوردگی شیمیایی، فراهم می کند. به عنوان مثال، خوردگی در رطوبت تسریع می شود، به خصوص زمانی که دمای هوای محیط کمی بالاتر از صفر است، این امر شدت می گیرد. در این شرایط، از آنجا که ذرات ریز آب به کندی تجمیع می شوند، مواد خورنده با سطوح بدنه خودرو در تماس باقی می ماند. گل ها، بخصوص دارای خوردگی زیادی هستند، زیرا خیلی دیر خشک می شوند و رطوبت را در سطوح خودرو باقی نگه می دارند. اگرچه به نظر می رسد که گل ظاهراً خشک شده است، اما همین گل خشک شده هم می تواند رطوبت را همچنان در خود نگهدارد و فرآیند خوردگی شیمیایی را پیش ببرد. گرمای زیاد هم می تواند سرعت خوردگی را در قسمت هایی که هوا به درستی در آنها جریان نمی یابد و رطوبت در سطح آنها وجود دارد، افزایش دهد.

• هنگام تمیز کردن قسمتهای پائین دور در، صفحات کف خودرو، لولاها و اجزاء شاسی، از باز بودن سوراخ‌های خروج آب، اطمینان حاصل کنید تا در نتیجه رطوبت امکان فرار به بیرون را داشته، در داخل این قسمت‌ها محبوس نشود و نهایتاً سرعت خوردگی را افزایش ندهد.

خشک نگه داشتن پارکینگ

خودرو را در پارکینگ‌های خیس یا مرطوب که هوا در آن‌ها به خوبی جریان نمی‌یابد پارک نکنید. این شرایط، محیط مناسبی را برای خوردگی شیمیایی ایجاد می‌کند، به خصوص اگر خودرو را در پارکینگ بشوئید، یا در حالیکه خودرو، با برف، یخ یا گل و لای پوشیده شده یا همچنان مرطوب است آن را در پارکینگ پارک کنید. حتی یک پارکینگ گرم هم می‌تواند به روند خوردگی کمک کند مگر اینکه هوای داخل پارکینگ به خوبی تهویه شده و رطوبت پراکنده شود.

حفظ رنگ و تزئینات خارجی خودرو

برای کاهش امکان خوردگی شیمیایی، خراش‌ها و محل‌های پوسته شدن رنگ از سطوح باید در سریع‌ترین زمان ممکن با رنگ لکه‌گیری شوند. اگر سطوح فلزی لخت و بدون رنگ در خودرو مشاهده شد، توصیه می‌شود به کارگاه تخصصی صافکاری و رنگ مراجعه کنید.

فضولات پرندگان: فضولات پرندگان بسیار خورنده بوده و می‌توانند سطوح رنگ شده را ظرف چند ساعت دچار آسیب نمایند. همیشه فضولات پرندگان را هر چه زودتر بزدانید.

از داخل خودرو غفلت نکنید

رطوبت می‌تواند زیر موکت کف خودرو جمع شده، باعث خوردگی شیمیایی شود. برای اطمینان از خشک بودن این قسمت‌ها، به طور مرتب زیر موکت کف اتاق را بازدید کنید. در صورتی که کود شیمیایی، مواد پاک‌کننده یا شیمیایی در داخل خودرو حمل می‌کنید، مراقبت جدی را اعمال کنید.

این مواد باید در ظروف مناسب نگهداری و حمل شوند. ریزش یا نشتی حاصل از این مواد باید پس از تمیز کردن، با آب شسته شده، سپس به طور کامل خشک گردد.

مراقبت از داخل خودرو

هشدارهای عمومی

از تماس محلول‌های خورنده (سوزاننده شیمیایی) نظیر عطر و روغن‌های آرایشی با داشبورد جلوگیری کنید، چون باعث آسیب دیدن داشبورد یا تغییر رنگ آن می‌شوند. اگر چنین تماسی رخ داد، بلافاصله آنها را پاک کنید. دستورالعمل‌های تمیز کردن مناسب اشیاء وینیلی را مطالعه و از آن‌ها پیروی کنید.

⚠ هشدار

هرگز اجازه ندهید آب یا مایعات دیگر با اجزاء الکتریکی / الکترونیکی داخل خودرو تماس پیدا کند، چون ممکن است به آنها صدمه بزند.

هشدار

حین تمیز نمودن بخش‌های چرمی (غربلیک فرمان، صندلی‌ها و غیره) از پاک‌کننده‌های خنثی یا حلال‌ها حاوی درصد پایین الکل استفاده نمایید. در صورتیکه از حلال‌هایی با الکل بالا استفاده یا پاک‌کننده‌های اسیدی/قلیایی استفاده نماید، منجر به تغییر رنگ جرم یا تکه شدن سطح می‌گردد.

تمیز کردن تودوزی و تزئینات داخلی

وینیل

گرد و خاک و آشغال‌های جدا از سطوح را با استفاده از برس نرم یا جاروبرقی تمیز کنید. سطوح وینیلی را با محلول‌های تمیزکننده وینیل، تمیز کنید.

پارچه

گرد و خاک و آشغال‌های جدا از سطوح را با استفاده از برس نرم یا جاروبرقی تمیز کنید. با استفاده از محلول‌های صابون ملایم توصیه شده، تودوزی پارچه‌ای را تمیز کنید. لکه‌های تازه را فوراً با تمیزکننده‌های لکه‌پارچه تمیز کنید. اگر به لکه‌های تازه، توجه فوری نکنید، پارچه لک شده و رنگ آن ممکن است تحت تاثیر قرار گیرد. همچنین عدم اعمال نگهداری مناسب می‌تواند مقاومت ضد آتش‌گیری پارچه را کاهش دهد.

هشدار

استفاده از هر چیزی بجز پاک‌کننده‌ها و روش‌های توصیه شده، ممکن است تأثیری نامطلوب بر ظاهر و مقاومت ضد آتش‌گیری پارچه داشته باشد.

تمیز کردن تسمه روی پا / شانه کمربند ایمنی

با استفاده از محلول صابون ملایم توصیه شده برای تمیزکاری تودوزی یا فرش خودرو، تسمه‌های کمربند را تمیز کنید. از دستورالعمل‌های ارائه شده با صابون پیروی کنید. از مواد رنگ بر یا رنگ‌کننده استفاده نکنید، این مواد ممکن است باعث تضعیف پارچه تسمه کمربند شوند.

تمیز کردن سمت داخل شیشه‌ها

اگر شیشه‌ها از داخل بخار کردند، (چون ممکن است لایه نازکی از روغن گریس یا واکس آنها را پوشانده باشد) باید آنها را با پاک‌کننده‌های شیشه تمیز کنید. از دستورالعمل‌های درج شده بر روی ظرف شیشه پاک‌کن، پیروی کنید.

هشدار

سطح داخلی شیشه عقب را نتراشیده و خراش ندهید. این امر باعث صدمه دیدن شبکه گرم‌کن شیشه عقب می‌شود.

سیستم کنترل گازهای خروجی اگزوز (در صورت مجهز بودن)

سیستم کنترل گازهای خروجی اگزوز خودرو شما توسط گارانتی محدود مکتوب پوشش داده شده است. لطفاً اطلاعات گارانتی مندرج در دفترچه سرویس خودرو خود را مطالعه کنید.

خودروی شما برای انطباق با همه قوانین محدود کننده گازهای خروجی به سیستم کنترل گازهای خروجی مجهز شده است. سیستم گازهای خروجی از سه سیستم فرعی به شرح زیر تشکیل شده است.

- ۱) سیستم کنترل بخار محفظه میل لنگ (کارتز)
- ۲) سیستم کنترل بخار سوخت
- ۳) سیستم کنترل گازهای خروجی اگزوز

برای اطمینان از عملکرد صحیح سیستم‌های کنترل گازهای خروجی اگزوز، توصیه می‌شود برای بازدید فنی با توجه به جدول زمانی برنامه تعمیر و نگهداری این کتابچه راهنما، به یکی از عاملیت‌های مجاز کیا مراجعه نمایید.

هشدار مربوط به بازرسی و آزمایش (تست) تعمیر و نگهداری (با وجود سیستم برنامه پایداری الکترونیکی (ESC)

- برای جلوگیری از خاموش شدن خودرو در حین آزمایش سرعت بر روی دستگاه تست دینامیکی، با فشار دادن کلید ESC سیستم برنامه پایداری الکترونیکی را خاموش کنید.
- پس از کامل شدن تست دینامیکی سرعت، با فشار دادن مجدد کلید ESC، سیستم برنامه پایداری الکترونیکی را مجدداً روشن کنید.

۱. سیستم کنترل بخار محفظه میل لنگ

برای جلوگیری از آلودگی هوا توسط بخارات متصاعد شده از محفظه میل لنگ، سیستم تهویه مثبت محفظه میل لنگ (PCV) پیش بینی و به کار گرفته شده است. این سیستم هوای تازه فیلتر شده را از طریق شلنگ ورودی هوا به محفظه میل لنگ هدایت می‌کند. این هوا با گاز و بخارات متصاعد شده از محفظه میل لنگ (کارتز) مخلوط شده، سپس از طریق شیر سیستم تهویه مثبت محفظه میل لنگ PCV به سیستم مکش موتور وارد می‌شود.

۲. سیستم کنترل تبخیر بخار سوخت
این سیستم برای جلوگیری از فرار بخارات سوخت به هوای بیرون طراحی شده است.

مخزن کنیستر

در هنگام خاموش بودن موتور، بخارات سوخت تولید شده در باک، به مخزن کنیستر جذب و در آن ذخیره می‌شوند. پس از روشن شدن موتور، این بخارات از طریق شیر برقی کنیستر به سیستم مکش موتور هدایت شده، توسط این سیستم مکیده می‌شوند.

شیر برقی کنترل سوخت (PCSV)

شیر برقی کنترل سوخت توسط ماژول کنترل موتور (ECM) کنترل می‌شود. هنگامی که دمای مایع خنک کننده موتور حین کار کردن در جای موتور پایین است، شیر PCSV بسته می‌شود در نتیجه بخار سوخت وارد موتور نمی‌شود هنگامی که حین رانندگی عادی، موتور گرم می‌شود، شیر PCSV باز می‌شود و بخارات سوخت به سمت موتور هدایت می‌شوند.

۱

۲

۳

۴

۵

۶

۷

۸

۹

- در مکان‌های محصور یا در بسته (نظیر پارکینگ منزل) بیش از زمان لازم برای ورود یا خروج خودرو از محل، موتور را روشن نگه ندارید.
- در هنگام روشن بودن موتور و توقف بیش از مدتی کوتاه در فضای باز، سیستم تهویه را برای مکش هوای بیرون به داخل (بر حسب نیاز) تنظیم کنید.
- در حالیکه موتور روشن است هرگز برای مدتی نسبتاً طولانی در خودرو پارک شده یا متوقف ننشینید.
- اگر موتور خود به خود خاموش می‌شود یا روشن نمی‌شود، بیش از اندازه استارت نزنید، این امر ممکن است باعث صدمه دیدن سیستم کنترل گازهای خروجی آگزوز شود.

هشدارهای گاز خروجی آگزوز

(منو اکسید کربن)

- گاز منو اکسید کربن می‌تواند با دیگر گازهای خروجی آگزوز همراه باشد، بنابراین اگر بوی گازهای آگزوز از هر نوع که باشد در داخل خودرو به مشام رسید، با مراجعه به عاملیت مجاز کیا، هر چه زودتر خودرو را مورد بازرسی و تعمیر قرار دهید. اگر به ورود گاز آگزوز به داخل خودرو شک داشتید، فقط در حالتی که تمام پنجره‌ها به طور کامل باز باشد، با آن رانندگی کنید. فوراً خودرو را مورد بازرسی و تعمیر قرار دهید.

⚠️ **اخطار**

گازهای خروجی آگزوز حاوی گاز منو اکسید کربن (CO) می‌باشند. این گاز بی‌رنگ و بی‌بو خطرناک بوده و در صورت تنفس می‌تواند مرگ‌آور باشد، برای جلوگیری از مسمومیت توسط گاز CO از دستورالعمل‌های زیر پیروی کنید.

۳. سیستم کنترل گازهای خروجی آگزوز
سیستم کنترل گازهای خروجی آگزوز، سیستمی بسیار مؤثر بوده و ضمن حفظ عملکرد خوب خودرو، گازهای خروجی آگزوز را کنترل می‌کند.

ایجاد تغییر و دستکاری خودرو

این خودرو نباید دستکاری می‌شود. دستکاری خودرو در نحوه عملکرد، ایمنی و دوام تاثیر منفی گذاشته حتی ممکن است قوانین ایمنی وضع شده دولتی را نیز زیر پا بگذارد. علاوه بر این، صدمات یا مشکلات عملکرد در نتیجه هر گونه دستکاری تحت پوشش گارانتی نخواهد بود.

- در صورت استفاده از تجهیزات الکترونیکی غیراصلی کیا، ممکن است خودرو به‌طور غیرعادی عمل کرده، سیم‌کشی‌ها صدمه دیده، باتری خالی شده و منجر به آتش‌سوزی گردد. برای ایمنی خود از تجهیزات الکترونیکی غیراصلی استفاده نکنید.

هشدارهای عملکردی برای مبدل‌های کاتالیستی (در صورت مجهز بودن)

⚠️ اخطار - خطر آتش سوزی

- سیستم اگزوز داغ می‌تواند اجسام قابل اشتعال زیر خود را آتش بزند. خودرو را در نزدیکی یا بر روی اجسام قابل اشتعال نظیر، علف، گیاه، کاغذ، برگ و نظایر آن‌ها پارک نکنید.
- سیستم اگزوز و مبدل کاتالیستی کار کردن موتور یا بلافاصله پس از خاموش کردن موتور، خیلی داغ هستند. از این سیستم‌ها دور بمانید، در غیر اینصورت دچار سوختگی می‌شوید. همچنین، سینک حرارتی اطراف سیستم اگزوز را نیز خارج نکنید؛ زیر خودرو را آب‌بندی نکرده یا برای کنترل زنگ‌زدگی آن را با چیزی نپوشانید؛ چرا که در شرایط خاص احتمال آتش‌سوزی وجود دارد.

- خودروی شما به مبدل کاتالیستی کنترل گازهای خروجی اگزوز مجهز می‌باشد، بنابراین احتیاط‌های زیر باید رعایت شوند:
- در موتورهای بنزینی فقط بنزین بدون سرب استفاده کنید.
- در هنگام وجود علائمی از عیب موتور نظیر خاموش شدن، یا کاهش قابل توجه کارایی موتور، از خودرو استفاده نکنید.
- موتور را مورد استفاده نادرست یا سوء استفاده قرار ندهید. به طور مثال ادامه دادن رانندگی با موتور خاموش و پایین رفتن از شیب‌های تند در دنده در حالت خاموش بودن موتور، استفاده نادرست محسوب می‌شود.
- موتور را در دور آرام یا بالا به مدت طولانی (۵ دقیقه یا بیشتر) روشن نگه ندارید.
- هیچ یک از قطعات موتور یا سیستم کنترل گازهای خروجی موتور را مورد بهینه سازی یا دست‌کاری قرار ندهید. کلیه بازرسی و تنظیم‌ها باید توسط عاملیت مجاز کیا انجام گیرد.
- از رانندگی با سوخت بسیار کم خودداری کنید. اگر سوخت تمام شود، این امر می‌تواند باعث خاموش شدن موتور شده، منجر به فشار زیاد روی مبدل کاتالیستی گردد.
- عدم رعایت این احتیاط‌ها می‌تواند باعث آسیب دیدن مبدل کاتالیستی و خودرو شود.
- به علاوه این امور می‌توانند گارانتی خودروی شما را بی اعتبار نمایند.

۱

۲

۳

۴

۵

۶

۷

۸

۹

⚠ هشدار

توصیه می‌شود در خودروهای مجهز به سیستم DPF از سوخت دیزل استاندارد استفاده نمایید. در صورت استفاده از سوخت دیزل محتوی سولفور بالا (بیش از ۵۰) و افزودنی‌های غیر مجاز، ممکن است سیستم صدمه دیده و از آگزوز و دود خارج شود.

در صورت چشمک زدن چراغ نمایشگر وجود عیب، در صورت رانندگی با سرعت بیش از ۶۰ km/h یا رانندگی با دنده بالاتر از دنده دو و دور موتور ۱۵۰۰ تا ۲۰۰۰rpm به مدت خاص (حدود ۲۵ دقیقه) ممکن است چشمک زدن چراغ متوقف شود.

در صورتیکه با وجود طی مراحل، چراغ نمایشگر وجود عیب به چشمک زدن ادامه دهد، لطفاً برای کنترل و بازرسی سیستم DPF به عاملیت مجاز کیا مراجعه نمایید.

در صورت تداوم رانندگی با وجود چشمک زدن چراغ نمایشگر عیب برای مدت طولانی، ممکن است سیستم DPF صدمه دیده و بازده سوخت کاهش یابد.

سیستم فیلتر ذرات معلق دیزل (در صورت مجهز بودن) سیستم فیلتر ذرات معلق دیزل (DPF)، دوده را از گاز خروجی سیستم حذف می‌کند. بر خلاف فیلترهای هوای قابل دورانداختن، سیستم DPF بطور اتوماتیک دوده جمع شده را براساس شرایط رانندگی می‌سوزاند (اکسید می‌کند). به بیان دیگر، سوختن فعال توسط سیستم کنترلی موتور و دمای بالای گاز خروجی از آگزوز، ایجاد شده بر اثر شرایط رانندگی عادی / سخت، دوده جمع شده را سوزانده و از بین می‌برد. با وجود این، در صورتیکه به مدت طولانی خودرو با سرعت کم رانده شود، دوده جمع شده ممکن است بطور اتوماتیک از بین نرود چرا که دمای گاز خروجی پایین است. در این حالت خاص، میزان دوده جمع شده کمتر از حد قابل تشخیص می‌باشد، اکسیداسیون دوده توسط سیستم کنترلی موتور انجام شده و در صورت عدم انجام آن چراغ نمایشگر وجود عیب چشمک خواهد زد.

۸-۲	موتور
۸-۲	اندازه ها
۸-۳	ظرفیت بار
۸-۴	توان (وات) لامپها
۸-۵	لاستیک ها و اورینگ ها
۸-۶	روانکارهای توصیه شده و ظرفیتها
۸-۸	• عدد گرانروی (ویسکوزیته) SAE توصیه شده
۸-۹	برچسب شناسایی خودرو
۸-۹	شماره شناسایی خودرو (VIN)
۸-۱۰	شماره موتور
۸-۱۰	برچسب مشخصات لاستیک و باد
۸-۱۱	برچسب کمپرسور ایرکاندیشن (کولر)
۸-۱۱	برچسب گاز خنک کننده
۸-۱۱	تائیدیه

اندازه‌ها (ابعاد)

شرح	mm(in.)
طول کلی	4,525 (178.1)
عرض کلی	1,805 (71.1)
ارتفاع کلی	1,610 (63.4)
فاصله عرضی چرخ‌های جلو	205/55 R16
	225/45 R17
	225/45 R18
	205/55 R16
فاصله عرضی چرخ‌های عقب	225/45 R17
	225/45 R18
	1,576 (62.0)
فاصله طولی بین چرخ‌ها	2,750 (108.3)

موتور

شرح	بنزینی 1.6	بنزینی 2.0	بنزینی 1.7
حجم جابه‌جایی موتور cc(cu.in)	1,591 (97.09)	1,999 (121.99)	1,685 (102.83)
قطر x کورس mm(in.)	77 x 85.4 (3.03 x 3.36)	81 x 97 (3.19 x 3.82)	77.2 x 90 (3.04 x 3.54)
ترتیب احتراق	1-3-4-2	1-3-4-2	1-3-4-2
تعداد سیلندرها	۴-خطی	۴-خطی	۴-خطی

توان (وات) ، لامپ‌ها

مخصوص کشورهای اروپایی

دیزلی 1.7 لیتر		بنزینی 2.0 لیتر		بنزینی 1.6	شرح		
2,110 (4,652)		2,030 (4,475)	MPI	2,000 (4,409)	۵ سرنشین	M/T	وزن خالص خودرو Kg(lbs.)
		2,040 (4,497)	GDI				
2,250 (4,960)	بالا	2,170 (4,784)	MPI	2,140 (4,718)	۷ سرنشین	M/T	
2,240 (4,938)	پایین	2,180 (4,806)	GDI				
2,130 (4,696)		2,060 (4,542)	MPI	-	۵ سرنشین	A/T	
		2,060 (4,542)	GDI	-			
2,270 (5,004)		2,200 (4,850)	MPI	-	۷ سرنشین	A/T	
		2,200 (4,850)	GDI	-			

مخصوص کشورهای غیر اروپایی

دیزلی 1.7		بنزینی 2.0		بنزینی 1.6	شرح		
2,100 (4,630)		2,030 (4,475)	MPI	1,990 (4,387)	۵ سرنشین	M/T	وزن خالص خودرو Kg(lbs.)
		-	IDG				
2,240 (4,938)		2,180 (4,806)	MPI	2,150 (4,740)	۷ سرنشین	M/T	
		-	IDG				
2,100 (4,630)		2,050 (4,519)	MPI	2,020 (4,453)	۵ سرنشین	A/T	
		-	IDG				
2,240 (4,938)		2,210 (4,872)	MPI	2,150 (4,740)	۷ سرنشین	A/T	
		-	IDG				

ظرفیت بار

حداقل : پشت صندلی عقب تا لبه بالایی
پشتی صندلی
حداکثر : پشت صندلی جلو تا سقف

۷ سرنشین	۵ سرنشین	شرح	
492 l (17.4 cu ft)	636 L (18.9 cu ft)	حداقل	VDA
1,650 l (58.3 cu ft)	1,694 L (59.8 cu ft)	حداکثر	

توان (وات) ، لامپ‌ها

نوع لامپ	وات	لامپ چراغ‌ها	
H7L	55	چراغ های جلو (نور پایین)	
D3S	35	چراغ های جلو (نور پایین) - نوع HID *	
H7L	55	چراغ های جلو (نور بالا)	
PY21W	21	چراغ های راهنمای جلو *	
LED	LED	چراغ های موقعیت کوچک *	
H8	35	چراغ های مه شکن جلو *	
WY5W	5	چراغ های راهنمای جانبی *	
H7L	55	چراغ های پیچیدن *	
LED	LED	چراغ های روشن در روز *	
P21W	21	چراغ های مه شکن عقب *	
P21/5W	5 یا 21	چراغ های عقب / ترمز (بیرونی)	نوع لامپی
P21/5W	5	چراغ های عقب (داخلی)	
LED	LED	چراغ های عقب / ترمز (بیرونی)	نوع LED
LED	LED	چراغ های عقب (داخلی)	
PY21W	21	چراغ های راهنمای عقب	
W16W	16	چراغ های دنده عقب	
LED	LED	چراغ های ترمز بالا (سوم) *	
W5W	5	چراغ های پلاک راهنمایی و رانندگی	
LED 10 یا	LED 10 یا	چراغ های مطالعه	
10W	10	تیپ A	چراغ های داخل اتاق
LED	LED	تیپ B	
FESTOON	5	چراغ های آینه آرایشی	
LED یا FESTOON	LED 5 یا	چراغ محفظه بار	
LED	LED	چراغ سفری *	

* در صورت مجهز بودن

۱

۲

۳

۴

۵

۶

۷

۸

I

لاستیک ها و رینگ ها

گشتاور سفت کردن مهره چرخ (N.m , Ib.ft) Kg.m	جدول فشار باد (psi , kPa)				مقدار سرعت		مقدار بار		اندازه رینگ	اندازه لاستیک	شرح
	عقب	جلو	عقب	جلو	Km/h	SS *2	Kg	Ll *1			
9~11 (65~79, 88~107)	2.5 (36, 250)	2.3 (33, 230)	2.3 (33, 230)	2.3 (33, 230)	240	V	615	91	6.5J16	205/55R16	لاستیک سایز کامل
	2.5 (36, 250)	2.3 (33, 230)	2.3 (33, 230)	2.3 (33, 230)	240	V	615	91	0.7J17	225/45R17	
	2.5 (36, 250)	2.3 (33, 230)	2.3 (33, 230)	2.3 (33, 230)	240	V	690	95	7.5J18	225/45R18	
	4.2 (60, 420)	4.2 (60, 420)	4.2 (60, 420)	4.2 (60, 420)	80	M	730	97	4.0T16	T125/80D16	لاستیک زاپاس سایز کوچک

*1: شاخص بار

*2: شاخص یا علامت سرعت

هشدار

حین تعویض لاستیک ها، از لاستیک های با سایز مشابه اصلی استفاده نمایید.
استفاده از لاستیک های با سایز متفاوت به بخش های مربوطه صدمه زده و یا منجر به عملکرد غیرعادی سیستم می گردد.

روانکار (روغن، گریس) های توصیه شده و ظرفیت‌ها

برای بهره‌مندی از عملکرد مناسب و دوام موتور و مجموعه انتقال نیرو، فقط از روانکارهای دارای کیفیت مناسب استفاده کنید. روانکارهای صحیح (توصیه شده) به ارتقاء کارایی موتور کمک می‌کنند و در نتیجه مصرف اقتصادی سوخت را نیز بهبود می‌بخشند. استفاده از این روانکار (روغن)ها و مایعات سرویس در خودرو توصیه می‌شود.

طبقه بندی	حجم	روانکار روغن	
		موتور بنزینی	موتور دیزلی
مخصوص کشورهای اروپایی GDI ACEA A5 در صورت تعویض روغن موتور، توصیه می‌کنیم با عاملیت مجاز کیا تماس بگیرید. GDI مخصوص کشورهای غیر اروپایی GDI ACEA A5، یا بالاتر ILSAC GF-4 (API Service SM)	3.6 L (3.8 US qt.)	1.6L GDI	روغن موتور *1 *2 (تخلیه و پرکردن مجدد) (مخصوص کشورهای اروپایی) 
	4.0 L (4.2 US qt.)	2.0L GDI	
	4.0 L (4.2 US qt.)	2.0L MPI	
ACEA C3 یا C2	5.3 L (5.6 US qt.)	مجهز به سیستم DPF *3	موتور دیزلی
ACEA B4		فاقد سیستم DPF *3	
-	حداکثر 1L / 1,500 km	رانندگی در شرایط عادی	
-	حداکثر 1L / 1,000 km	رانندگی در شرایط سخت	
API GL-4, SAE 75W/85	1.8 ~ 1.9 L (1.9 ~ 2.0 US qt.)	1.6L	موتور بنزینی
	1.9 ~ 2.0 L (2.0 ~ 2.2 US qt.)	2.0L	
	1.8 ~ 1.9 L (1.9 ~ 2.0 US qt.)	پالا	موتور دیزلی
	1.9 ~ 2.0 L (2.0 ~ 2.2 US qt.)	پایین	

۱

۲

۳

۴

۵

۶

۷

۸

۹

مشخصات فنی و اطلاعات مورد نیاز استفاده کننده خودرو

طبقه بندی	حجم	روانکار (روغن)		
		موتور بنزینی	موتور دیزلی	
MICHANG ATF SP-IV SK ATF SP-IV NOCA ATF SP-IV Kia genuine ATF SP-IV	7.3 L (7.7 US qt.)	1.6L	موتور بنزینی	روغن گیربکس اتوماتیک
	7.1 L (7.5 US qt.)	2.0L		
	7.1 L (7.5 US qt.)	موتور دیزلی		
مخلوطی از ضدیخ و آب مقطر (مایع خنک کننده بر پایه اتیلن گلیکول در رادیاتورهای آلومینیومی)	6.2 L (6.6 US qt.)	M/T	1.6L	موتور بنزینی
	6.0 L (6.3 US qt.)	A/T		
	6.3 L (6.7 US qt.)	M/T	2.0L	
	6.0 L (6.3 US qt.)	A/T		
	7.0 L (7.4 US qt.)	M/T	موتور دیزلی	
	6.8 L (7.2 US qt.)	A/T		
FMVSS116 DOT-3 یا DOT-4	0.7 ~ 0.8 L (0.7~0.8 US qt.)	روغن ترمز / کلاچ		
مبحث "الزامات سوخت" در فصل یک را مطالعه کنید.	58 L (15.3 US gal.)	سوخت		

*1: به عدد گر انرژوی (ویسکوزیته) SAE در صفحه بعد رجوع کنید.

*2: اکنون روغن هایی با برچسب کاهش انرژی در دسترس است. همراه با دیگر مزیت ها، این روغن ها در مصرف اقتصادی سوخت بوسیله کاهش مقدار سوختی که برای فائق آمدن بر اصطکاک موتور مورد نیاز است، نقش دارند. غالباً این کاهش قابل اندازه گیری در رانندگی روزمره نیست، اما در طول سال ها آنها می توانند به مقدار قابل توجهی هزینه و مصرف انرژی را کاهش دهند.

*3: فیلتر مخصوص موتور دیزلی

M/T : گیربکس معمولی

A/T : گیربکس اتوماتیک

عدد گرانروی (ویسکوزیته) توصیه شده

هشدار

همیشه قبل از بازدید یا تخلیه هر یک از روانکار (روغن)های سرویس، اطراف درپوش گلوبی تغذیه، پیچ تخلیه یا میله اندازه گیر (گیج) آن روانکار را حتماً تمیز کنید. این امر بخصوص در مناطق پر گرد و غبار یا مناطق شنی و زمانیکه از خودرو در جاده های غیر آسفالت استفاده می شود، مهم است. تمیز کردن اطراف درپوش و میله اندازه گیر از ورود آلودگی، گرد و خاک و شن به داخل موتور و دیگر مکانیزمهایی که ممکن است از این امر آسیب ببینند، جلوگیری می کند.

گرانروی (ویسکوزیته یا غلظت) روغن موتور، بر مصرف سوخت و کار در هوای سرد (روشن کردن و جریان روغن) تاثیر می گذارد. روغن موتورهای دارای گرانروی پایین تر، مصرف اقتصادی بهتر و عملکرد بهتری را در هوای سرد می توانند ارائه دهند، هر چند برای روغن کاری رضایت بخش در هوای بسیار گرم، به روغن موتورهای دارای گرانروی (ویسکوزیته) بالاتر نیاز است. استفاده از روغن های دارای گرانروی متفاوت با گرانروی های توصیه شده می تواند به صدمه دیدن موتور منجر شود.

در هنگام انتخاب روغن، محدوده دمای هوای زمان استفاده از خودرو تا قبل از تعویض روغن بعدی را مدنظر قرار دهید. با استفاده از جدول زیر گرانروی (ویسکوزیته) روغن را انتخاب کنید.

محدوده دما برای عدد گرانروی (ویسکوزیته) SAE								دمای °C	دمای °F
-30	-20	-10	0	10	20	30	40		
								50	120
								40	100
								30	80
								20	60
								10	40
								0	20
								-10	0
								-20	-10
								-30	-10

روغن موتور بنزینی (مخصوص کشورهای اروپایی)	0W-40, 5W-20 ¹ , 5W-30 ¹ , 5W-40
روغن موتور بنزینی (مخصوص کشورهای خاورمیانه ² ، موتور نوع GDI)	20W-50 15W-40 10W-30, 10W-40 5W-30 ¹ , 5W-40
روغن موتور بنزینی (بجز کشورهای خاورمیانه ² ، موتور نوع GDI)	20W-50 15W-40 10W-30, 10W-40 5W-30 ¹ , 5W-40
روغن موتور دیزلی	15W-40 10W-30 5W-30 0W-30

- *1: برای مصرف اقتصادی تر سوخت، توصیه می شود از روغن موتور دارای درجه گرانروی SAE 5W-20 (بجز کشورهای خاورمیانه و اروپایی، موتور نوع GDI) یا 5W-30 (کشورهای خاورمیانه، موتور نوع GDI) استفاده کنید. اگر این روغن در کشور وجود نداشت، روغن مناسب را با استفاده از جدول گرانروی (ویسکوزیته) روغن بالا انتخاب کنید.
- *2: کشورهای خاورمیانه عبارتند از: لیبی، الجزایر، مراکش، سودان، مصر و ایران.

شماره شناسایی خودرو (VIN)

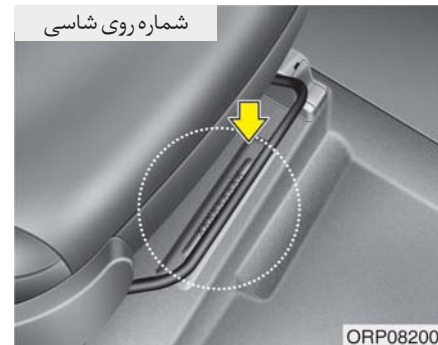
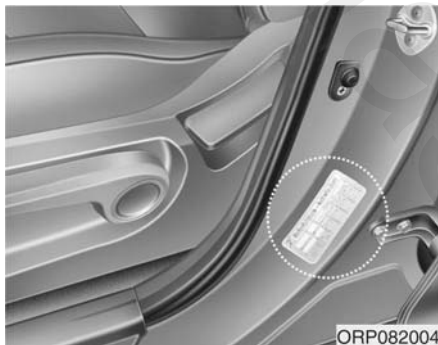

برچسب شناسایی خودرو

برچسب شناسایی خودرو روی ستون وسط سمت راننده (یا سرنشین جلو) قرار گرفته است که شماره شناسایی خودرو (VIN) را ارائه می دهد.

شماره شناسایی خودرو (VIN) بر روی صفحه ای کوچک در بالای داشبورد نیز ثبت شده است. به راحتی می توانید شماره شناسایی را از درون شیشه جلو بخوانید.

شماره شناسایی خودرو (VIN) برای ثبت خودرو و همه موارد قانونی مرتبط به مالکیت و غیره استفاده می شود.

این شماره بر روی کف زیر صندلی سرنشین حک شده است. برای بررسی شماره، کاور را بلند کنید.

برچسب مشخصات لاستیک و باد

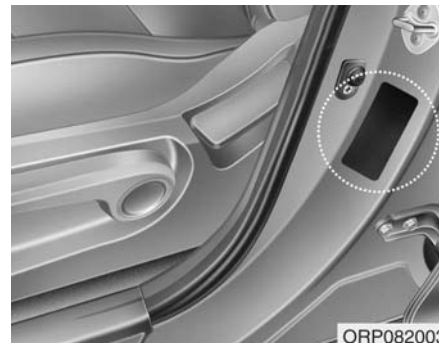

ORP082003

- ۱
- ۲
- ۳
- ۴
- ۵
- ۶
- ۷
- ۸
- I

برچسب مشخصات لاستیک و فشار باد لاستیک خودرو نو شما با در نظر گرفتن، ارائه بهترین عملکرد در شرایط معمول رانندگی انتخاب شده است.

برچسب لاستیک بر روی ستون وسط سمت راننده قرار گرفته و فشار باد توصیه شده برای لاستیک‌های خودرو شما ارائه می‌دهد.

شماره موتور



■ موتور بنزینی (۱/۶ لیتری)

ORP082005



■ موتور بنزینی (۲ لیتری)

ORP082006



■ موتور دیزل

ORP082007

شماره موتور به نحوه نشان داده در تصویر، بر روی بلوک موتور حک شده است.

تاییدیه



اجزای فرکانس رادیویی این خودرو با ملزومات و سایر مواد (تدارکات) مربوطه در راهنمای 1995/5/EC مطابقت دارد. برای کسب اطلاعات بیشتر شامل اظهارات مطابقت سازنده به وبسایت کیا مراجعه نمایید:
<http://www.Kia-hotline.com>

برچسب ماده فنک کننده



برچسب ماده خنک کننده در جلوی محفظه موتور تعبیه شده است.

برچسب کمپرسور کولر



برچسب کمپرسور اطلاعاتی درباره نوع کمپرسوری که خودروی شما به آن مجهز است همانند مدل، شماره قطعات، شماره تولید، ماده خنک کننده (1) و روغن روانکار خنک کننده (2) در اختیارتان قرار می دهد.

فهرست الفبایی

- ۶-۳۰ بکسل شدن خودرو
- ۴-۱۶۳ برفک زدایی (شیشه جلو)
- ۴-۱۶۳ برفک زدایی و بخارزدایی شیشه جلو
- ۴-۴۷ بوق

پ

- ۶-۱۵ پنچری لاستیک
- ۳-۱۰ پشت سری (جلو)
- ۳-۱۹ پشت سری (عقب)
- ۴-۷۰ پیغام‌های هشدار
- ۳-۳۰ پیش‌کشنده کمربند ایمنی
- ۳-۳۳ پیش‌گیری‌های مرتبط با کمربند ایمنی
- ۴-۱۰۵ پارک هوشمند
- ۴-۱۸۵ پرده جانبی
- ۵-۷۰ پیچیدن نرم

ت

- ۵-۳۱ تعویض دسته دنده
- ۴-۱۲ تعویض باتری
- ۵-۳۸ و ۷-۴۸ ترمز پارک
- ۵-۳۶ ترمز مجهز به بوستر
- ۷-۹۴ تعویض لامپ چراغ جلو
- ۷-۶۷ تعویض لاستیک زاپاس کوچک
- ۵-۵۶ تنظیم سرعت کنترل کروز

الف

- ۳-۵۵ اجزاء و عملکرد سیستم محافظت تکمیلی SRS
- ۴-۱۸۸ آنتن
- ۴-۱۶۰ ایرکاندیشن (کولر)
- ۴-۵۰ آینه داخلی دید عقب روز / شب
- ۴-۵۱ آینه الکتروکرومیک (ECM)
- ۶-۳ اعلام هشدار در جاده
- ۴-۵۰ آینه داخلی دید عقب
- ۴-۵۱ آینه بغل (دید عقب بیرونی)
- ۴-۱۷۷ آفتابگیر
- ۸-۲ اندازه‌ها
- ۱-۳ الزامات سوخت
- ۵-۳۲ آزاد کننده قفل تعویض دنده

ب

- ۷-۵۸ باتری
- ۸-۱۱ برچسب کمپرسور کولر
- ۳-۷۳ برچسب هشدار کیسه هوا (ایریگ)
- ۸-۱۱ برچسب ماده خنک کننده
- ۷-۶۸ برچسب مندرجات دیواره لاستیک
- ۸-۱۰ برچسب مشخصات لاستیک و باد
- ۷-۱۲ برنامه تعمیر و نگهداری
- ۴-۱۲۹ برف پاک کن شیشه جلو
- ۴-۱۲۷ برف پاک کن و شیشه شوی
- ۷-۶۳ بازدید و کنترل فشار باد لاستیک

۱

۲

۳

۴

۵

۶

۷

۸

I

۶-۱۵.....	جک و ابزارها
۴-۱۶۸.....	جعبه داشبورد
۴-۱۷۰.....	جعبه نگهداری اشیاء درون محفظه بار
۴-۱۷۱.....	جعبه نگهداری اشیاء کوچک در کف خودرو
۳-۱۲.....	جیب پشتی صندلی
۴-۱۷۰.....	جا عینکی

چ

۳-۵۳.....	چراغ و نشانگر هشدار ایربگ
۳-۵۳.....	چراغ و نشانگر ایربگ
۴-۵۵.....	چراغ داشبورد- مراجعه شود به بخش چراغ‌های صفحه نمایشگر
۴-۱۲۵.....	چراغ رانندگی در روز
۴-۱۲۵.....	چراغ DRL- مراجعه شود به بخش چراغ رانندگی در روز
۴-۱۲۴.....	چراغ مه شکن (جلو)
۴-۱۲۴.....	چراغ مه شکن عقب
۴-۱۳۶.....	چراغ محفظه بار
۴-۱۱۷.....	چراغ هشدار خطر (فلاشر)
۴-۸۰.....	چراغ نمایشگر
۴-۵۶.....	چراغ صفحه نمایشگر
۴-۶۲.....	چراغ تعویض دسته دنده
۴-۱۸۳.....	چراغ سفری
۴-۱۳۳.....	چراغ داخلی اتوماتیکی
۴-۱۳۳.....	چراغ داخلی
۴-۱۳۶.....	چراغ محفظه بار (صندوق عقب)
۴-۱۳۳.....	چراغ مطالعه

۷-۳۷.....	تشریح برنامه حفظ و نگهداری خودرو
۶-۱۸.....	تعویض چرخ
۳-۶.....	تنظیم دستی صندلی جلو
۳-۸.....	تنظیم برقی صندلی جلو
۴-۱۲۵.....	تنظیم ارتفاع نور چراغ جلو
۴-۱۲۲.....	تنظیم روشنایی چراغ نور بالا
۴-۱۸۱.....	توری بار (نگهدارنده)
۳-۲۶.....	تسمه روی پا
۳-۲۴.....	تسمه روی پا و شانه
۷-۶۷.....	تعمیر و نگهداری لاستیک خودرو
۴-۱۸۶.....	تجهیزات خارجی باربند
۶-۳۵.....	تجهیزات اضطراری
۸-۱۱.....	تاییدیه
۳-۲۸.....	تکیه گاه سه نقطه‌ای کمربند وسط عقب
۳-۱۲.....	تنظیم صندلی عقب
۵-۶۰.....	تنظیم سرعت یکنواخت
۷-۱۰.....	تعمیر و نگهداری مالک خودرو
۷-۶۷.....	تعویض رینگ
۷-۵۴.....	تیغه‌ها برف پاک کن
۷-۶۵.....	تنظیم فرمان و بالانس چرخ

ج

۴-۱۶۸.....	جعبه کنسول وسط
۴-۱۶۹.....	جعبه خنک کننده
۴-۱۷۳.....	جا لیوانی

درب موتور ۴-۳۴
دورسنج ۴-۵۹
داغ شدن ۶-۸
کلید قفل شیشه بالابر برقی ۴-۳۲

ر

روغن ترمز / کلاچ ۷-۴۷
مایع خنک کننده، مراجعه شود به بخش مایع خنک کننده موتور ۷-۴۳
رانندگی در شب ۵-۷۰
رانندگی خارج از جاده ۵-۷۱
رانندگی در باران ۵-۷۱
روغن موتور ۷-۴۱
شماره موتور ۸-۱۰
رانندگی در بزرگراه ۵-۷۲
روشنایی ۴-۱۱۸
روانکاری‌های توصیه شده و ظرفیت‌ها ۸-۶
روشن کردن اضطراری موتور ۶-۶
رانندگی در گودال‌های پر آب ۵-۷۱
روشن کردن اتوماتیکی ۵-۲۰

ز

زیر آرنجی (عقب) ۳-۱۸
زیر سیگاری ۴-۱۷۲
زنجیر چرخ ۵-۷۴

چراغ داخل اتاق ۴-۱۳۴
چراغ آینه آرایشی ۴-۱۳۵
چراغ خوش آمد گویی جلو ۴-۱۳۷
چراغ خوش آمد گویی داخلی ۴-۱۳۷
چراغ دور زدن ۴-۱۱۹
چراغ صندوق عقب (محفظه بار) ۴-۱۳۶
چراغ هشدار کمربند ایمنی ۳-۲۲

ح

حالت A/V ۴-۶۹
حالت اسپرت ۵-۳۰
حالت LCD ۴-۶۳
حالت سرویس ۴-۶۴
حالت مسیریاب ۴-۶۹
حالت تنظیمات کاربر ۴-۶۶
حجم بار ۸-۳

خ

خنک کننده صندلی - مراجعه شود به بخش تهویه هوای صندلی ۴-۱۷۶
خروجی برق ۴-۱۷۸

د

دوربین دید عقب ۴-۱۱۶
داشبورد - مراجعه شود به بخش صفحه نمایشگر ۴-۵۵
درپوش باک سوخت ۴-۳۷

۱

۲

۳

۴

۵

۶

۷

۸

I

س

سیستم کنترل اتوماتیکی گرمایشی و سرمایشی ۴-۱۵۰

سیستم کنترل دستی گرمایشی و سرمایشی ۴-۱۴۰

سیستم آزیبر ۴-۱۷

سیستم ترمز ضد قفل (ABS) ۵-۴۵

سیستم صوتی ۴-۱۸۸

سیستم ورودی‌های AUX، USB و ipod ۴-۱۷۹

سیستم بخارزدایی اتوماتیکی ۴-۱۶۵

سیستم ترمز ۵-۳۶

سیستم کنترل پایداری الکترونیکی (ESC) ۵-۵۰

سیستم توقف اضطراری ۵-۵۳

سیستم محافظ کودک ۳-۳۷

سیستم ایزفیکس (ISOFIX) ۳-۴۴

سیستم تکیه گاه قلاب ۳-۴۲

سیستم کنترل گازهای خروجی اگزوز ۷-۱۱۶

سیستم کنترل کرووز ۵-۵۵

سیستم کنترل گازهای خروجی اگزوز ۷-۱۱۷

سوخت اقتصادی ۴-۷۸

سیستم ایموبلایزر (سیستم ضد سرقت) ۴-۷

سیستم توقف درجا و حرکت (ISG) توقف اتوماتیکی ۵-۱۸

سیستم هشدار خارج شدن از خط (LDWS) ۵-۶۳

سیگنال دور زدن ۴-۱۲۳

سرویس‌های تعمیر و نگهداری ۷-۷

سیستم سرمایش (ایرکاندیشن) ۴-۱۴۶

سیستم کمک پارک هوشمند ۴-۱۰۴

ش

سیستم کنترل محدوده سرعت ۵-۶۰

سرعت سنج ۴-۵۸

سان روف، مراجعه شود به سان روف panorama ۴-۴۰

سیستم کمک پارک عقب ۴-۹۵

سرماي توصیه شده فشار باد لاستیک ۷-۶۲

سیستم خوش آمد گویی ۴-۱۳۷

ص

شماره موتور ۸-۱۰

شرح جعبه رله / فیوز ۷-۷۸

شرایط رانندگی خطرناک ۵-۶۹

شیشه شوی چراغ‌های جلو ۴-۱۳۱

شرح برنامه تعمیر و نگهداری ۷-۳۷

شماره ویسکوزیته توصیه شده SAE ۸-۸

شماره شناسایی موتور (VIN) ۸-۹

صندلی مجهز به سیستم تهویه هوا ۴-۱۷۶

صفحه محافظ بار ۴-۱۸۲

صفحه نمایش ترکیبی، مراجعه شود به صفحه نمایشگر ۴-۵۵

صندلی محافظ کودک را بر روی صندلی سرنشین جلو نصب نکنید ۳-۵۲

صفحه نمایشگر ۴-۵۵

صفحه نمایش LCD ۴-۶۳

صندلی‌ها ۳-۳

ع

- عملکرد سیستم کیسه هوا ۳-۵۱
 عملکرد اقتصادی ۵-۶۷
 عملکرد تأخیر چراغ جلو ۴-۱۱۸
 عملکرد چراغ خوش آمد گویی ۴-۱۳۷ و ۴-۱۱۹
 عملکرد چراغ نور بالا ۴-۱۲۲
 عملکرد تجهیزات داخل خودرو ۴-۱۷۲
 عملکرد حفظ توان باتری ۴-۱۱۸
 عملکرد و تجهیزات SRS ۳-۵۵

غ

- غیر فعال شدن سیستم ISG ۵-۲۲
 غربیلک فرمان منقطع ۴-۴۸
 غربیلک فرمان ۴-۴۴

ف

- فعال شدن سیستم ECO ۵-۳۵
 فیلتر تمیزکننده هوا ۷-۵۰
 فیلتر کنترل کیفیت هوا ۴-۱۶۱
 فندک ۴-۱۷۲
 فیلتر کنترل کیفیت هوا ۷-۵۲
 فرمان برقی ۴-۴۴
 فیلتر سوخت ۷-۴۹
 فیوزها ۷-۷۳
 فیوز چند منظوره (نوع چند فیوز) ۷-۷۷

ق

- قفل ایمنی محافظ کودک درب عقب ۴-۲۵
 قلاب جالباسی ۴-۱۸۰
 قفل مرکزی ۴-۲۴
 قفل درب‌ها ۴-۲۰
 قلاب‌های نگهدارنده کف پوش ۴-۱۸۰

ک

- کتابچه تعمیر و نگهداری مالک خودرو ۷-۱۰
 کیسه هوا (ایربگ) ۳-۵۰
 کیسه هوای پرده‌ای ۳-۶۵
 کیسه هوای سرنشین جلو و راننده ۳-۵۸
 کلید روشن / خاموش ایربگ سرنشین جلو ۳-۶۱
 کیسه هوای جانبی ۳-۶۳
 کنترل‌های صوتی غربیلک فرمان ۴-۱۸۹
 کنترل کمک خودرو حین استارت بر روی تپه‌ها (HAC) ۵-۵۲
 کلید قفل مرکزی ۴-۲۲
 کلید هوشمند ۴-۱۴
 کامپیوتر سفری ۴-۷۶
 کلید سیستم کنترل سرعت یکنواخت ۵-۶۰
 کنترل فشار باد لاستیک ۷-۶۳
 کمربند ایمنی ۳-۴۰
 کلید کنترل کروز ۵-۵۶
 کنترل پایداری الکترونیکی (ESC) ۵-۴۷
 کیت ۶-۲۶

کلید فیوز	۷-۷۵
کنترل صفحه نمایش LCD	۴-۵۷
کلیدها	۴-۶۹
کنترل چراغ‌ها	۴-۱۱۹

گ

گرمایش و سرمایه‌ش اتوماتیکی	۴-۱۵۰
گرمایش و سرمایه‌ش دستی	۴-۱۴۰
گیربکس اتوماتیک	۵-۲۸
گیج دمای مایع خنک کننده موتور	۴-۵۹
گیج سوخت	۴-۶۰
گیج‌ها	۴-۵۸
گرمنک غریبک فرمان	۴-۴۵
گرمنک صندلی	۴-۱۷۴
گیربکس معمولی	۵-۲۴
گرمنک شیشه عقب	۴-۱۳۸

ل

لاستیک زاپاس کوچک	۶-۲۲
لامپ چراغ‌ها	۷-۹۳
لاستیک یخ شکن	۵-۷۳
لاستیک زاپاس - تعویض لاستیک	۶-۱۸

م

محافظ کودک را بر روی صندلی سرنشین جلو نصب نکنید	۳-۵۲
---	------

مراقبت‌های ظاهری خودرو	۷-۱۰۹
مراقبت از بیرون خودرو	۷-۱۰۹
مراقبت از داخل خودرو	۷-۱۱۴
مدیریت پایداری خودرو	۵-۵۱
مراقبت از لاستیک	۷-۶۲
مایع خنک کننده موتور	۷-۴۳
موتور	۸-۲
موتور داغ	۶-۹
موتور روشن نمی‌شود	۶-۵
مایع هیدرولیک فرمان	۷-۴۸
میز پشت صندلی	۴-۱۷۸
مشکلات استارت زدن، مراجعه شود به بخش موتور استارت نمی‌خورد	۶-۴۵
مثلث هشدار جاده	۶-۳

ن

نگهدارنده بطری	۴-۱۷۴
نگهدارنده مایعات، مراجعه شود به بخش جالیوانی	۴-۱۷۳
نمای تصویری خارج از خودرو (جلو)	۲-۲
نمای تصویری خارج خودرو (عقب)	۲-۳
نصب و پیاده کردن لاستیک زاپاس	۶-۱۶
نحوه استفاده از این کتابچه راهنما	۱-۲
نمای تصویری جلو داشبورد	۲-۵
نمای تصویری داخل خودرو	۲-۴
نقص سیستم ISG	۵-۲۲

ولتاژ لامپ	۸-۴
وضعیت عملکرد سیستم ISG	۵-۲۱
ورودی کنترل از راه دور	۴-۹
وزن خودرو	۵-۸۸
وزن خالص خودرو	۸-۳