



MORRIS GARAGES

MG 350



MEDIA
MOTORS

نماینده انحصاری ام جی در ایران

www.mediamotors.ir

فهرست

۲۶	آفتابگیر و آینه داخل		
۲۷	عملکرد شیشه ها		
۲۸	سانروف	۱	معرفی کتابچه راهنمای مالک
۲۹	شیبدار کردن سانروف	۲	اطلاعات مفید
۳۰	تجهیزات داخلی	۳	نماد شناسائی خودرو
۳۱	فندک	۳	محل قرارگیری نماد شناسائی خودرو
۳۲	جا سیگاری عقب	۵	ابزارها و تجهیزات
۳۳	جعبه کنسول	۷	صفحه نمایش
۳۴	جعبه عینک	۸	آمپر سوخت
۳۴	جعبه کارت	۹	مرکز اطلاعات
۳۵	پریز برق لوازم برقی	۱۰	سفر ۱- سفر ۲
۳۵	محل بار صندلی سر نشین جلو	۱۱	میزان مصرف متوسط سوخت
۳۶	تهویه مطبوع و سیستم های صوتی	۱۲	کیلومتر شمار
۳۷	فیلتر تصفیه	۱۸	چراغ ها و کلید ها
۳۸	کنترل های برقی تهویه مطبوع	۱۹	کلید چراغ مه شکن
۳۹	تنظیم حالت توزیع هوا	۲۰	دسته چراغ های راهنما و نور بالا
۴۰	گرمکن شیشه عقب	۲۱	چشمک زدن چراغ جلو
۴۱	کنترل هوای خودکار	۲۲	برف پاک کن و شیشه شوی
۴۶	CD پخش کن	۲۳	پاک کردن با تاخیر متغیر-متناوب
۴۷	دکمه کنترل	۲۴	بوق
۴۸	ورودی USB/AUX	۲۵	تا کردن آینه

۱۲۰	تعویض چرخ	۱۰۳	دسته دنده	۷۷	کمر بند های ایمنی	۵۰	عملکرد خودکار تنظیم میزان صدا
۱۲۲	قرار دادن جک	۱۰۵	تعویض دنده اضطراری از حالت P	۷۸	بستن کمر بند های ایمنی	۵۲	انتخاب موج رادیو
۱۲۳	تعویض فیوزها	۱۰۶	کلید OFF برای حالت (OD off)	۸۱	سیستم مهار تکمیلی کیسه هوا	۵۳	جستجوی اتوماتیک و ذخیره آن
۱۲۴	جعبه های فیوز	۱۰۷	حالت Normal Economy	۸۳	کیسه هوای جانبی صندلیهای جلو	۵۴	دیسک های WMA/MP3
۱۲۶	جعبه فیوز موتور	۱۰۷	حالت SPORT	۸۴	کیسه هوای پرده ای	۵۵	حالت تصادفی (RANDOM)
۱۲۸	تعویض چراغ ها	۱۰۷	حالت زمستان	۸۵	اطلاعات سرویس	۵۶	پخش کننده چند دیسک مجازی
۱۲۹	مشخصات چراغ	۱۰۷	حالت کنترل اتوماتیک	۸۶	خاموش کردن ایربگ سر نشین جلو	۵۸	دکمه های کنترل
۱۳۰	چراغ های چشمک زن طرفین	۱۰۸	هشدارهای در هنگام رانندگی	۸۶	مهارهای کودک	۵۹	دکمه های کنترل روی فرمان
۱۳۰	چراغ های صندوق عقب	۱۰۸	تعویض دنده های پیشنهادی	۸۸	استارت و رانندگی	۶۰	حالت AUDIOCD
۱۳۱	چراغ پلاک خودرو	۱۰۹	سیستم ترمز	۸۸	قفل ها و هشدار ها	۶۰	ورودی USB/AUX
۱۳۱	چراغ مطالعه جلو	۱۰۹	لنت ترمز	۸۹	سیستم ضد سرقت	۶۱	تنظیم حالت صدای دستگاه
۱۳۲	چراغ مطالعه عقب	۱۱۰	رطوبت	۹۰	قفل	۶۳	نمایشگر ساعت و تنظیمات
۱۳۳	تعمیرات و نگهداری	۱۱۱	ترمز در شرایط اضطراری	۹۳	قفل کودک	۶۴	تنظیم حالت ۱۲ یا ۲۴ ساعته
۱۳۴	سابقه سرویس	۱۱۲	ترمز دستی	۹۴	تعویض باتری	۶۵	انتخاب موج رادیو
۱۳۵	تعمیر و نگهداری مالک	۱۱۴	دوربین پارک عقب	۹۵	کلید استارت	۶۶	جستجوی فرکانس / تنظیم پیش فرض رادیو
۱۳۶	ایمنی در گاراژ	۱۱۴	حمل بار	۹۶	حالت START 3	۶۶	عملکرد سی دی ها
۱۳۷	باز کردن درب موتور	۱۱۵	وسایل هشدار خطر	۹۶	استارت	۶۸	تکرار پخش
۱۳۷	بستن درب موتور	۱۱۶	مثلث خطر	۹۷	رانندگی	۷۰	ضبط کردن و پاک کردن حافظه های مجازی
۱۳۸	محفظه موتور	۱۱۷	استارت زدن اتومبیل	۹۹	فیلتر دودگیر(کاتالیست کانور تور)	۷۱	Bluetooth phone
۱۳۹	بررسی سطح روغن و پر کردن آن	۱۱۸	یدک کردن خودرو	۱۰۰	باک و سوخت	۷۵	صندلی ها
۱۴۰	مشخصات روغن	۱۱۹	روش یدک کشی	۱۰۲	صافی بنزین	۷۷	تنظیمات برقی صندلی های جلو

سیستم خنک کننده	۱۴۰
ضد یخ	۱۴۱
انواع روغن ترمز	۱۴۲
فرمان هیدرولیک	۱۴۲
باتری	۱۴۴
تعویض باتری	۱۴۵
شیشه شوی	۱۴۵
مشخصات مایع شوینده	۱۴۶
برف پاک کن ها	۱۴۶
تایرها	۱۴۷
نشانه‌های فرسایش تایر	۱۴۸
تعویض تایر ها	۱۴۹
زنجیر چرخ	۱۵۰
نظافت و نگهداری خودرو	۱۵۱
تمیز کردن قسمت زیر ماشین	۱۵۲
نظافت داخلی اتومبیل	۱۵۳
تجهیزات پلاستیکی	۱۵۴
ابعاد کلی خودرو	۱۵۵
وزن خودرو	۱۵۶
پارامترهای اصلی موتور	۱۵۷
مایعات تأیید شده و میزان مصرف	۱۵۸

پارامترهای تنظیم ۴ چرخ
فشار تایرها در حالت خنک

۱۵۹
۱۶۰

معرفی کتابچه راهنمای مالک

از خرید خودروی MG تشکر می کنیم .
لطفاً به دقت کتاب راهنمای مالک را بخوانید چرا که اطلاعات مندرج در آن شما را از نحوه عملکرد درست و ایمن خودرو مطلع نموده و به شما امکان آن را میدهد که حداکثر بهره را از رانندگی خودروی خود ببرید .
این کتاب راهنما حاوی آخرین اطلاعات در زمان چاپ می باشد. شرکت مدیا موتورز بابت تجدید نظر، شرح و مشخصات این کتاب راهنما کاملاً مسئول می باشد. به دلیل خط مشی شرکت ما برای بهبود دائم محصولات، حق تغییر مشخصات را در هر زمان بدون ابلاغ برای خود محفوظ می داریم. تصاویر این کتاب راهنما صرفاً جهت آشنایی شما می باشد .

اعلامیه خاص

کتاب راهنمایی مالک و دفترچه راهنمای نگهداری و ضمانت، مسئولیت ها و تعهدات ضمانتی شرکت مدیا موتورز را در ارتباط با خدمات پس از فروش این خودرو در قبال مالک شرح می دهد . لطفاً هر دو دفترچه را قبل از رانندگی اتومبیل بخوانید. خسارت ناشی از سهل انگاری، استفاده نادرست، نصب نادرست یا قطعات تأیید نشده می تواند ضمانت را فاقد اعتبار سازد . (تمامی حقوق محفوظ می باشد) بدون اجازه قبلی و کتبی شرکت مدیا موتورز، این جزوه را نمی توان تکثیر نمود، در سیستم بازیافت ذخیره یا به اشکال الکترونیکی، مکانیکی، ضبطی یا طرق دیگر منتقل نمود.

مهم

هنگام فروش خودرو لطفاً کتاب راهنمای مالک و دفترچه راهنمای ضمانت و نگهداری را به مالک جدید واگذار نمایید. این دفترچه راهنما به منزله جزئی از خودرو تلقی می گردد.

هشدار!

این علامت هشدار مواردی را که باید به دقت رعایت شود یا اطلاعاتی که باید با دقت کامل مورد ملاحظه قرار گیرد تا خطر صدمه شخصی یا آسیب جدی به خودرو را کاهش دهد. مشخص می سازد.

مهم

این بدان معناست که دستورالعمل باید به دقت رعایت گردد در غیر اینصورت خودرو ممکن است خسارت ببینید.

ستاره

ستاره «*» که پس از موضوع یا متن چاپ شده خصوصیتی را مشخص می کند که اختیاری بوده یا رفاه مربوط به برخی از مدل های خودروی مورد نظر می باشد.

فلشهای توضیحی

اجزایی را که باید توضیح داده شود مشخص می نماید.

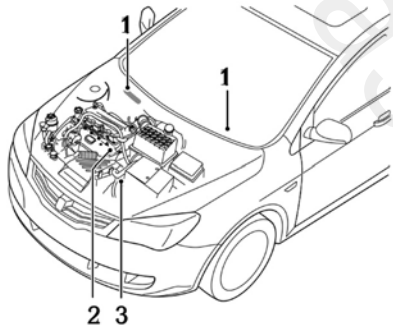

حرکت قسمتهایی را که باید توضیح داده شود، مشخص می کند.

نماد شناسائی خودرو (VIN)

۱- شماره شناسائی خودرو (VIN)

۲- شماره موتور

۳- شماره گیربکس

هنگامی که شما با عملیات های مجاز مدیا موتورز تماس می گیرید، همواره شماره شناسائی خودرو (VIN) خود را اعلام کنید. در صورتی که ایراد مربوط به موتور و گیربکس نیز نقشی داشته باشد شماره آنها نیز باید ذکر شود.

محل قرارگیری نماد شناسائی خودرو**شماره شناسائی خودرو**

بالای داشبورد در سمت چپ و پایین شیشه جلو، که به سادگی از گوشه پایین سمت چپ شیشه جلوی خودرو قابل مشاهده است. بر روی پلاک شناسایی خودرو. سمت راست سینی داخل موتور.

شماره موتور

حک شده بر روی سیلندر موتور (با زاویه دید سمت راست قسمت جلوی موتور)

شماره گیربکس

لیبل نصب شده بر روی ضلع فوقانی محفظه جعبه دنده

معرفی کلی ابزارها و تجهیزات کنسول ماشین
صفحه نمایش
مرکز اطلاعات
چراغ‌های هشدار و نشانگرها
چراغها و کلیدها
برف پاک کن‌ها و شیشه شوی
میل فرمان
بوق
آینه‌ها
آفتابگیرها و آینه‌ها*
شیشه‌ها
سانروف*
تجهیزات داخلی

ابزارها و تجهیزات

محل قرار گیری پلاک گواهی خودرو



این پلاک در قسمت پایین ستون وسط سمت راست (قسمت پایین ستون بین درب‌های جلو و عقب) قرار گرفته است.

اطلاعات درج شده در پلاک گواهی خودرو

- عنوان تجاری (برند)
- مدل خودرو
- حجم موتور
- قدرت موتور
- شماره شناسائی خودرو (VIN)
- تعداد سر نشین‌ها
- تاریخ ساخت
- وزن نا خالص خودرو
- کشور سازنده
- شرکت سازنده

معرفی کلی ابزارها و تجهیزات کنسول ماشین

- ۱- کلید تنظیم آینه و بالا بر شیشه
- ۲- کلید چراغ مه شکن عقب
- ۳- دسته چراغ، راهنما، نور بالا و مه شکن جلو
- ۴- بوق
- ۵- کیسه هوای راننده
- ۶- صفحه نمایش
- ۷- دسته برف پاک کن و شیشه شوی
- ۸- سیستم سرگرمی، تلفن*
- ۹- پنل کنترلی گرمایش و تهویه
- ۱۰- کیسه هوا سرنشین جلو
- ۱۱- کلید کنترل فشار تایرها TPMS*
- ۱۲- کلید حالت دنده*
- ۱۳- دسته دنده
- ۱۴- پدال گاز
- ۱۵- سوئیچ استارت
- ۱۶- پدال ترمز
- ۱۷- پدال کلاچ*
- ۱۸- دستگیره باز کن درب موتور
- ۱۹- دستگیره باز کن باک بنزین

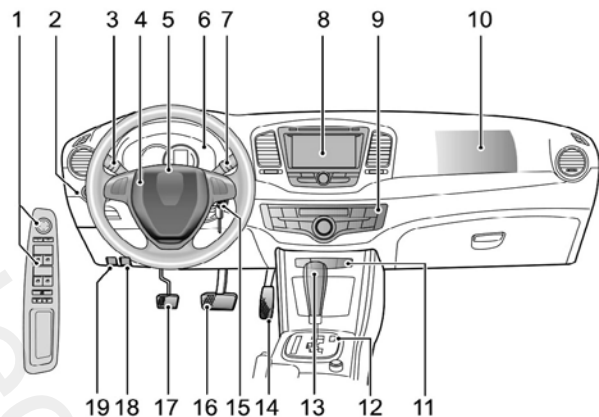

صفحه نمایش

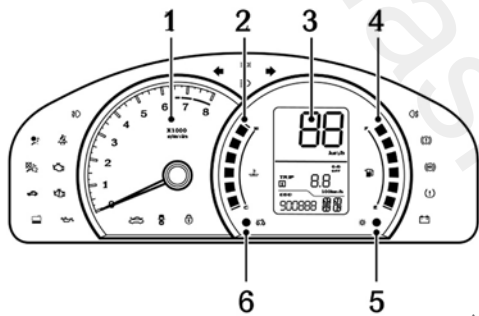

۱. دورسنج

عدهای نشان داده شده نشان دهنده سرعت موتور بر اساس دور در دقیقه $1000 \times$

مهم

اجازه ندهید که نشانگر دور موتور برای مدت طولانی در محدوده قرمز باقی بماند چرا که ممکن است به موتور آسیب وارد کند.

۲. آمپر درجه حرارت موتور

دمای موتور با علائم رنگی منور نشان داده می شود. هنگامی که دمای موتور پایین است دو مربع پایین با رنگ سفید روشن می شوند، هنگامی که موتور در دمای نرمال کار می کند، چهار مربع سفید روشن می شوند، هنگامی که دو مربع بعدی روشن می شوند، چراغ دمای بالا در قسمت سمت راست نیز روشن می شود که همراه با یک صدای هشدار است. هنگامی که دو مربع آخر چشمک می زنند، علامت هشدار دمای بالا نیز چشمک میزند و همراه با یک صدای هشدار است.

دمای بسیار بالای موتور ممکن است صدمات جدی به موتور وارد کند. در چنین مواردی، جهت جلوگیری از ایجاد آسیب، لازم است که با رعایت نکات ایمنی خودرو را متوقف کرده و در اولین فرصت با عاملیت های شرکت مدیا موتورز تماس بگیرید.

۳. نمایشگر سرعت دیجیتال

سرعت خودرو را نشان می دهد.

۴. آمپر سوخت

میزان سوخت باقی مانده در باک خودرو را توسط مربع‌ها نورانی نشان می‌دهد که مجموعاً ۶ مربع است. هنگامی که سطح سوخت باقی مانده در باک کم است، مربع آخر چشمک می‌زند و چراغ هشدار سطح سوخت کم در سمت چپ روشن شده و صدای هشدار به گوش می‌رسد. مربع سفید پایین هنگامی که سوخت باقی مانده مصرف می‌شود، خاموش خواهد شد و چراغ هشدار بنزین چشمک می‌زند که همراه با ۶ بوق هشدار است.

مهم

چنانچه چراغ روشن شد در اسرع وقت سوخت گیری نمائید.

چراغ بنزین وضعیت پر یا خالی بودن باک سوخت را نشان می‌دهد.

۵. دکمه کامپیوتر سفر

همانطور که شکل شماره ۵ در تصویر نشان داده شده است، برای اطلاعات بیشتر کارکرد خودرو به کامپیوتر سفر مراجعه نمائید.

۶. دکمه تنظیم روشنایی صفحه نمایش

دکمه تنظیم روشنایی صفحه نمایش دارای دو حالت روشنایی روز و شب است. هنگامی که چراغ صفحه نمایش روشن است روشنایی شب نشان داده میشود، در غیر این صورت، صفحه نمایش دارای روشنایی روز است.

۴ درجه برای هر دو روشنایی روز و شب وجود دارد، هر بار که دکمه تنظیم روشنایی را فشار دهید. روشنایی یک درجه افزایش پیدا می‌کند، این تنظیم به صورت پشت سر هم است. هنگام تنظیم روشنایی، کیلومتر شمار به عدد درجه روشنایی تغییر پیدا می‌کند و اگر دکمه تنظیم برای بیشتر از دو ثانیه استفاده نگردد، صفحه نمایشگر دوباره به صورت خودکار کیلومتر شمار را نشان می‌دهد. تصویر زیر میزان روشنایی را در درجه‌های ۱ و ۴ نشان می‌دهد.



مرکز اطلاعات

اطلاعات کلی

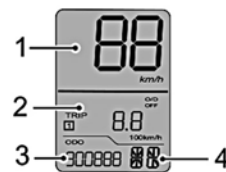
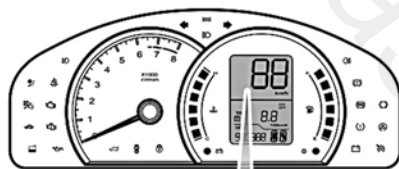

مرکز اطلاعات در سمت راست دکمه تنظیم روشنایی قرار گرفته است و شامل اطلاعات زیر می‌باشد:

- ۱- سرعت
- ۲- کامپیوتر سفر
- ۳- کیلومترشمار
- ۴- وضعیت دنده و حالت دنده اتوماتیک*

کامپیوتر سفر

کامپیوتر سفر شامل اطلاعات زیر است:

سفر ۱

سفر ۲

مسافتی که می‌توان تا خالی شدن سوخت طی نمود.

میزان مصرف متوسط سوخت

میزان متوسط سرعت

دکمه کامپیوتر سفر را برای مدت کوتاه (کمتر از ۱ ثانیه)

نگه‌دارید اطلاعات بالا به ترتیب ظاهر می‌شوند.

دکمه کامپیوتر سفر را برای مدت طولانی تر (بیشتر

از ۱ ثانیه) نگه‌دارید تا نمایشگر انتخاب شده reset

شود (بجز میزان مسافت طی شده).

پس از آنکه کامپیوتر سفر انتخاب میشود تا زمانی

که کلید مجدداً فشرده نشده، گزینه آخر نمایش داده

می‌شود.

میزان مسافت طی شده به کیلومتر نشان داده میشود. سفر ۱ و سفر ۲، دو مسافت ثبت شده مستقل هستند و هیچ ارتباطی میان آنها وجود ندارد. بازه این مسافت از 0-9999 Km است. این مسافت هنگامی که به عدد 9999 کیلومتر برسد به صورت خودکار صفر می شود.



میزان حرکت

این منو به صورت خودکار میزان مسافتی را که راننده میتواند قبل از اتمام سوخت بپیماید محاسبه می کند و این مسافت بر حسب میزان سوخت گیری تغییر می کند.

«میزان حرکت» بر اساس اطلاعات کلی درباره مصرف سوخت، که توسط کامپیوتر خودرو در فواصل گذشته ثبت شده و میزان سوخت باقی مانده در باک محاسبه می شود.



میزان مصرف متوسط سوخت

میزان مصرف متوسط سوخت با واحد لیتر در ۱۰۰ کیلومتر محاسبه می گردد.



V1079

نکته: میزان مصرف متوسط سوخت از زمانی که موتور روشن میشود محاسبه خواهد شد. نکته: مصرف سوخت مرتبط با شیوه رانندگی، شرایط جاده، میزان بار خودرو، فشار تایرها، استفاده از تجهیزات برقی خودرو و کیفیت سوخت می باشد.

میزان متوسط سرعت

میزان متوسط سرعت خودرو را از زمان روشن شدن موتور نشان میدهد و واحد آن کیلومتر در ساعت می باشد.



میزان مسافت کلی که خودرو پیموده است را ثبت می‌کند.

چراغ‌های هشدار و راهنما

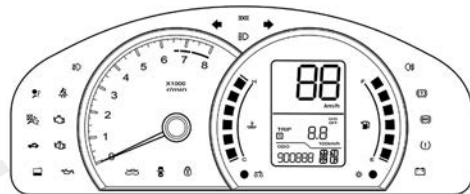

بیشتر چراغ‌های هشدار دهنده و راهنما در دو طرف صفحه نمایش قرار دارند.

وضعیت دنده و حالت دنده اتوماتیک*

هنگامی که کلید استارت در حالت ۲ قرار دارد، وضعیت دسته دنده (L, 2, P, R, N, D) نشان داده می‌شود. هنگامی که دنده اتوماتیک در حالت SPORT یا SNOW قرار دارد علامت‌های «S» یا «*» به ترتیب روی صفحه نمایش ظاهر می‌شوند. اگر در گیربکس اختلالی وجود داشته باشد، علامت « EP » نمایش داده می‌شود.

نکته: نقص چراغ راهنمای بغل اثری بر تعداد چشمک چراغ هشدار ندارد.

نور بالا - آبی

هنگامی که چراغ‌های نور بالای جلو روشن هستند، این علامت روشن می‌شود.

چراغ مه شکن جلو - سبز

هنگامی که چراغ مه شکن جلو روشن است این علامت نشان داده می‌شود.

چراغ‌های بغل - سبز

در موقع روشن بودن چراغ‌های جلو، بغل اتومبیل یا چراغ‌های پارک روشن می‌شود.

چراغ مه شکن عقب - زرد

هنگامی که چراغ مه شکن عقب روشن است این علامت نشان داده می‌شود.

چراغ‌های راهنما - سبز

چراغ‌های راهنمای چپ و راست توسط جهت فلش نشان داده می‌شوند که در بالای صفحه نمایش قرار دارد. هنگامی که چراغ‌های راهنما در حال چشمک زدن هستند، علامت راهنمای آن سمت نیز چشمک خواهد زد.

چراغ هشدار کیسه هوا - قرمز

هنگامی که کلید استارت روشن باشد، این چراغ هشدار برای ۳ ثانیه روشن می‌شود. اگر این چراغ خاموش نشود و یا در هنگام حرکت روشن شود، نشان دهنده آن است که در سیستم کیسه هوا اختلالی وجود دارد. در چنین مواردی، در اسرع وقت با عاملیت‌های مجاز تماس حاصل نمایید. در غیر این صورت سیستم کیسه هوا ممکن است در زمان بروز تصادف به درستی عمل نکند.

در حالت فلاشر، هردو راهنما باهم چشمک خواهند زد. اگر چراغ راهنما در صفحه نمایش با سرعت چشمک بزند، نشان دهنده آن است که در عملکرد چراغ‌های راهنما جلو یا عقب، اشکالی به وجود آمده است.

هشدار کمربند ایمنی - قرمز*

هنگامی که کلید استارت در حالت ۲ قرار دارد، این علامت هشدار برای نشان دادن باز بودن کمربند ایمنی راننده و یا سرنشین جلو* نمایان می شود. هنگامی که سرعت خودرو از ۱۵ کیلومتر در ساعت تجاوز کند و راننده یا سرنشین جلو* کمربند خود را بسته نشده باقی بگذارد، این علامت چشمک می زند و صدای هشدار به گوش می رسد.

فشار روغن پایین - قرمز

هنگامی که کلید استارت روشن است این علامت هشدار برای کنترل خودکار روشن میشود و هنگامی که موتور به کار می افتد این علامت خاموش خواهد شد. اگر این چراغ خاموش نشود و یا در هنگام حرکت روشن شود، ممکن است صدمات جدی به موتور وارد کند. در صورت امکان خودرو را در اسرع وقت متوقف کرده و به سرعت موتور را خاموش کنید سپس سطح روغن موتور را بررسی کنید. در اسرع وقت با عملیات های شرکت تماس بگیرید.

شارژ باتری - قرمز

هنگامی که کلید استارت روشن است این چراغ هشدار قبل از شروع به کار موتور جهت کنترل خودکار روشن می شود و هنگامی که موتور به کار بیفتد خاموش خواهد شد. اگر این چراغ از زمانی که موتور روشن است، خاموش نشد و یا در هنگام رانندگی روشن شود، می بایست در اسرع وقت با عملیات های مجاز شرکت تماس حاصل نمائید.

سیستم نظارت بر فشار لاستیک قرمز - زرد رنگ*

هنگامی که کلید استارت روشن است این چراغ هشدار به رنگ زرد است. این چراغ پس از حدود ۳ ثانیه خاموش خواهد شد. اگر این چراغ خاموش نشد و یا در هنگام حرکت به رنگ قرمز در آمد، نشان دهنده آن است که میزان باد تایرها کم تر از استاندارد است. اگر این چراغ هشدار به رنگ زرد بود نشان دهنده آن است که اختلالی در سیستم وجود دارد. باد تایرها را تنظیم کرده و یا از افراد ذیصلاح مساعدت بجوئید .

ABS - زرد رنگ

هنگامی که کلید استارت روشن است این چراغ هشدار برای حدود ۳ ثانیه روشن خواهد شد. اگر این چراغ خاموش نشود، نشان دهنده آن است که در سیستم ABS اختلالی وجود دارد. در اسرع وقت با عملیات های مجاز تماس حاصل نمائید. اگر در هنگام رانندگی اختلالی در سیستم ABS به وجود آید، این سیستم غیر فعال میشود اما ترمز عادی همچنان کار می کند. در اسرع وقت با عملیات های مجاز تماس حاصل نمائید.

ترمز دستی/سیستم ترمز - قرمز رنگ

هنگامی که کلید استارت روشن است این چراغ برای حدود ۳ ثانیه روشن خواهد شد. اگر این چراغ خاموش نشود، نشان دهنده آن است که اختلالی در سیستم ترمز وجود دارد، مانند کمبود روغن ترمز و یا اختلال در سیستم الکترونیکی ترمز. این چراغ هنگامی که ترمز دستی کامل آزاد نشده باشد روشن می شود و پس از آزاد شدن خاموش می شود، اگر ترمز دستی آزاد نشود این چراغ خاموش نخواهد شد.

کنترل موتور

این علامت نشان دهنده اختلالی می باشد که ممکن است تاثیر جدی بر عملکرد موتور داشته باشد که توسط سیستم مدیریت موتور بررسی می شود. هنگامی که کلید استارت روشن است این چراغ برای بررسی سیستم روشن میشود و هنگامی که موتور به کار بیفتد، خاموش خواهد شد. اگر خللی در عملکرد موتور به هنگام رانندگی به وجود آید، این علامت روشن خواهد شد. از افراد ذیصلاح مساعدت بخواهید .

نقص موتور - زرد

این چراغ هشدار برای نشان دادن نقص عملکرد موتور شناسایی شده توسط سیستم موتور به کار می رود هنگامی که کلید استارت روشن است این نشانگر برای چند لحظه روشن خواهد شد و از زمانی که موتور به کار بیفتد خاموش می شود.

اگر اختلالی، که بر عملکرد موتور و سوخت رسانی تاثیر دارد، در هنگام رانندگی اتفاق بیفتد این علامت روشن خواهد شد. از افراد ذیصلاح مساعدت بخواهید.

حالت قفل - قرمز

این چراغ برای نشان دادن حالت قفل به کار می رود. هنگامی که درب ها توسط ریموت یا کلید قفل هستند این علامت به صورت سریع برای ۱۰ ثانیه چشمک خواهد زد. سپس به صورت آرامتر چشمک میزند و پس از آنکه درب ها توسط ریموت یا کلید باز شوند این چراغ خاموش خواهد شد. اگر درب ها با مشکلی در قفل شدن روبرو شوند این چراغ چشمک نخواهد زد. هنگامی که درب ها توسط دکمه های داخلی ماشین قفل شوند این چراغ روشن خواهد شد.

این علامت هنگامی که درب ها توسط کلید قفل داخلی، قفل شده باشند و درب سمت راننده و دیگر درب ها به صورت کامل بسته باشند، اما درب صندوق عقب و یا درب موتور باز باشد، چشمک خواهد زد.

کیسه هوای سرنشین - زرد*

این چراغ نشان دهنده آن است که کیسه هوا سرنشین جلو (کمک راننده) خاموش است. هنگامی که کلید استارت در حالت ۲ قرار دارد، این چراغ برای چند لحظه روشن می شود و هنگامی که موتور به کار بیفتد خاموش خواهد شد.

اگر کیسه هوا سرنشین جلو خاموش باشد، این چراغ تا زمانی که کیسه هوا دوباره فعال شود، خاموش نخواهد شد.

هشدار سیستم ضد سرقت - زرد

هنگامی که کلید استارت در حالت ۲ قرار دارد، اگر سیستم ضد سرقت دچار اشکال شده باشد، که باعث روشن نشدن موتور میشود و این چراغ هشدار روشن می شود.

اگر ولتاژ باتری ریموت کنترل کم باشد این چراغ چشمک می زند و صدای هشدار به گوش می رسد.

هشدار باز بودن درب ها - قرمز

این چراغ برای اطلاع آن است که یک یا چند درب باز هستند. هنگامی که کلید استارت روشن است این چراغ برای حدود ۳ ثانیه روشن خواهد شد. اگر یک یا چند درب بسته نباشند، این چراغ خاموش نخواهد شد و صدای هشدار به گوش می رسد.

هشدار باز بودن درب موتور/ صندوق عقب

این چراغ هشدار به راننده نشان میدهد که درب موتور یا صندوق عقب باز است. هنگامی که کلید استارت روشن است این چراغ برای ۳ ثانیه روشن خواهد شد، اگر درب موتور باز باشد، این چراغ چشمک خواهد زد و اگر درب صندوق باز باشد، این چراغ روشن می شود.

اگر هر دو درب باز باشند این چراغ چشمک خواهد زد. در صورتی که درب موتور در هنگام حرکت باز باشد صدای هشدار به گوش می رسد.

کلیدهای روشنایی

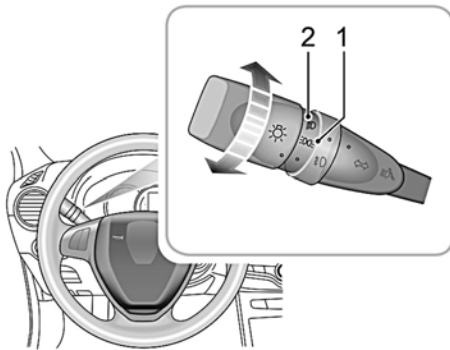

۱- چراغ‌های عقب و بغل
۲- چراغ‌های جلو

چراغ‌های عقب و بغل

کلید روشنایی را در حالت ۱ قرار دهید تا چراغ‌های دو طرف، عقب و پلاک روشن شود، و علامت چراغ بغل در صفحه نمایش روشن خواهد شد. اگر چراغ‌های دو طرف هنوز در زمانی که درب راننده باز است و کلید خودرو را خارج کرده‌اید، روشن باشند، صدای هشدار شنیده می‌شود.

چراغ‌های جلو

هنگامی که کلید استارت در حالت ۲ قرار دارد، کلید روشنایی خودرو را در حالت ۲ قرار داده و چراغ‌های جلو روشن خواهد شد.

کلید چراغ مه شکن

چراغ مه شکن جلو

هنگامی که کلید استارت در حالت ۲ قرار دارد و چراغ‌های بغل روشن هستند، کلید مه شکن جلو را در حالت ON قرار داده (تصویر A) و مه شکن‌های جلو روشن خواهند شد. در این هنگام علامت چراغ مه شکن جلو در صفحه نمایش روشن می‌شود.

⚠ از مه شکن فقط در زمانی که دیدتان کم است استفاده کنید. در زمانی که دید واضح است این چراغ ممکن است دید راننده روبرو را کم کند.

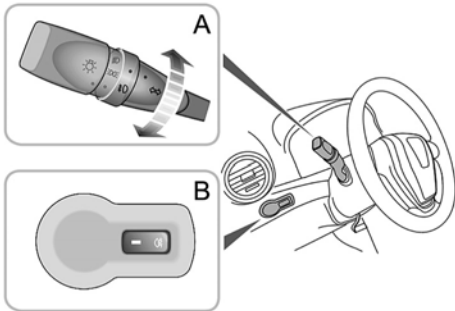

چراغ مه شکن عقب

هنگامی که کلید استارت در حالت ۲ قرار دارد و نورهای طرفین و جلو، یا چراغ‌های مه شکن جلو روشن هستند، کلید مه شکن عقب را فشار دهید (تصویر B) و مه شکن‌های عقب روشن خواهند شد. در این هنگام علامت چراغ مه شکن عقب در صفحه نمایش روشن می‌شود.

! هنگامی که از چراغ‌های نور بالا و نور پایین جلو استفاده می‌کنید، توجه داشته باشید که دید راننده مقابل را کم نکنید.

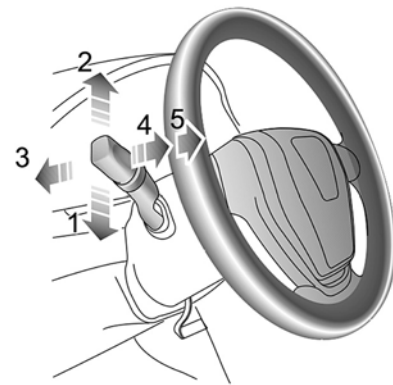

چراغ‌های راهنما

هنگامی که قصد گردش به چپ دارید، دسته چراغ راهنما را به سمت پایین فشار دهید (شماره ۱ در تصویر). هنگامی که قصد گردش به سمت راست دارید، دسته چراغ راهنما را به سمت بالا فشار دهید (شماره ۲ در تصویر). چراغ‌های راهنما به صورت خودکار پس از گردش خاموش خواهند شد.

هنگامی که راهنماها عمل می‌کنند، علامت فلش جهت مربوطه در صفحه نمایش چشمک خواهد زد.

زمانی که قصد دارید لاین مسیر خود را تغییر دهید، به آرامی دسته راهنما را فشار داده و آزاد کنید. در این حین راهنما برای ۳ بار چشمک خواهد زد.

جابجایی میان چراغ‌های نور بالا و پایین

هنگامی که کلید استارت در حالت ۲ قرار دارد و نورهای اصلی ماشین در حالت ۲ هستند، دسته را به سمت جلو فشار دهید (شماره ۳ در تصویر) نور بالای جلوی ماشین روشن خواهد شد. در این حین، بر روی صفحه نمایش علامت آبی رنگ نور بالا روشن می‌شود. اگر دسته را به سمت فرمان بکشید (شماره ۴ در تصویر) نور جلو به حالت نور پایین در خواهد آمد.

چشمک زدن چراغ جلو

هنگامی که کلید استارت در حالت ۱ و یا ۲ قرار دارد، دسته راهنما را به صورت کامل به سمت فرمان بکشید (شماره ۵ در تصویر) و سپس آزاد کنید.

چراغ بدرقه

پس از آنکه خودرو متوقف شد کلید ماشین را خاموش کرده و از ماشین جدا کنید، دسته چراغ‌ها را بصورت کامل برای حدود ۱ دقیقه به سمت فرمان بکشید (شماره ۵ در تصویر) سپس رها کنید. نور پایین جلو برای حدود ۳۰ ثانیه روشن خواهد شد. کلید استارت را روشن کنید یا دسته راهنما را دوباره به سمت فرمان بکشید تا این عملکرد کنسل شود.

فلاشر

دکمه نشان داده شده در تصویر را فشار دهید تمامی چراغ‌های راهنما با یکدیگر چشمک خواهد زد برای خاموش کردن مجدد آن را فشار دهید.

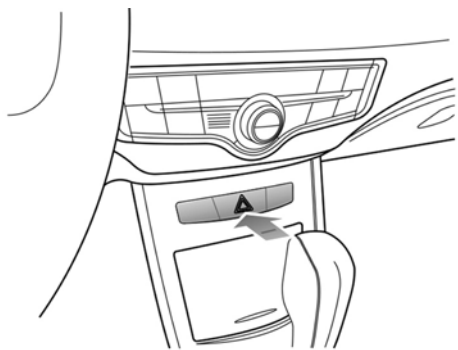

کنترل برف پاک کن شیشه جلو

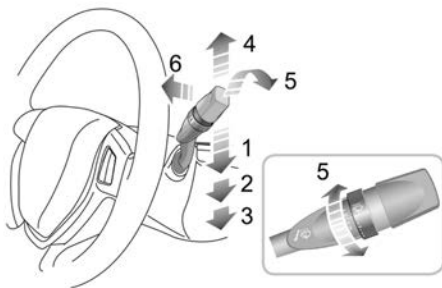

هنگامی که کلید استارت در حالت ۱ و یا ۲ قرار دارد برف پاک کن‌ها و شیشه شوی کار خواهند کرد.

مهم

برف پاک کن‌ها را روی شیشه خشک روشن نکنید. در صورت یخبندان یا هوا بسیار گرم، قبل از راه اندازی، اطمینان حاصل کنید که تیغه‌ها یخ نزده یا به شیشه نچسبیده باشد. در زمستان برف یا یخ را از اتاق بازو‌ها و تیغه‌ها بردارید. برای انتخاب سرعت‌های متفاوت برف پاک کن، اهرم را به سمت پایین فشار دهید.

پاک کردن متناوب (شماره ۱ در تصویر)
پاک کردن با سرعت معمولی (شماره ۲ در تصویر)
پاک کردن با سرعت سریع (شماره ۳ در تصویر)

برف پاک کن تکی

اهرم را به سمت بالا بکشید و آزاد کنید (چنانچه اهرم بالا نگه داشته شود، تا زمان رها شدن اهرم، برف پاک کن‌ها با سرعت زیاد عمل می‌کنند. (شماره ۴ در تصویر)

پاک کردن با تاخیر متغیر - متناوب

برای تغییر تاخیر بین پاک کردن، سوئیچ را در وضعیت (شماره ۵ در تصویر) بچرخانید.

شیشه شوی شیشه جلو

دسته برف پاک کن را به سمت فرمان بکشید (شماره ۶ در تصویر)، شیشه شوی به سرعت به کار می‌افتد. پس از یک فاصله کوتاه، برف پاک کن‌ها و شیشه شوی با یکدیگر عمل خواهند کرد.

نکته: پس از رها کردن دسته، برف پاک کن‌ها همچنان برای ۳ بار دیگر به عملکرد خود ادامه خواهند داد. پس از حدود ۱ ثانیه، برف پاک کن‌ها یکبار دیگر حرکت می‌کنند تا آب باقی مانده روی شیشه را پاک کنند.

میل فرمان
تنظیم میل فرمان



⚠ هنگامی که اتومبیل در حال حرکت است، سعی نکنید ارتفاع یا زاویه فرمان را تنظیم نمائید. این کار بسیار خطرناک است.

بر اساس پروسه‌های زیر زاویه فرمان را تغییر دهید، به حالت مطلوب دست یابید:

- ۱- دسته قفل را به صورت کامل آزاد کنید.
- ۲- با دو دست فرمان را محکم به سمت بالا یا پایین فشار دهید تا به وضعیت دلخواه برسید.
- نکته: اگر فرمان در وضعیت مناسبی برای جابجایی قرار ندارند، کلید استارت را در حالت ۱ قرار دهید تا قفل فرمان آزاد شود، سپس فرمان را در حالت صاف قرار دهید.
- ۳- شرایط مطلوب فرمان را انتخاب کنید، سپس دسته قفل را دوباره به صورت کامل بالا کشیده تا فرمان در حالت جدید قفل شود.

علامت‌های بوق را (همانطور که فلش‌ها در تصویر نشان داده اند) فشار دهید تا بوق عمل کند.

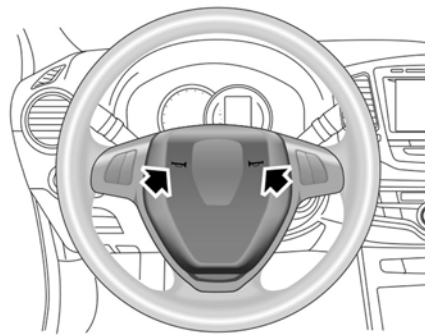

مهم

در زمان بروز تصادف اگر از بوق استفاده می‌نمائید به هیچ وجه کاور کیسه هوا را بطور ثابت فشار ندهید.

آینه بغل

نکته: اجسام در آینه‌های بغل از آنچه دیده میشوند به شما نزدیک‌ترند.

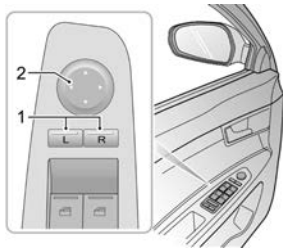

تنظیم آینه‌ها

هنگامی که کلید استارت در شرایط ۱ و یا ۲ است، کلیدهای چپ (L) و یا راست (R) را برای انتخاب آینه چپ و یا راست فشار دهید (شماره ۱ در تصویر). در همان حال چراغ پشت آینه انتخاب شده روشن می‌شود. سپس زاویه آینه را با استفاده از ۴ فلش روی دکمه بالا قرار دارد، تنظیم کنید (شماره ۲ در تصویر).

گرمکن

گرمکن میتواند یخ و یا بخار آینه‌ها را از بین ببرد. هنگامی که گرمکن شیشه عقب روشن است، گرم کن آینه‌های کنار نیز فعال می‌شود.

تا کردن آینه

بدنه آینه هر دو درب میتواند به داخل یا خارج جمع شود تا بتوان از جاده‌های باریک عبور کرد.

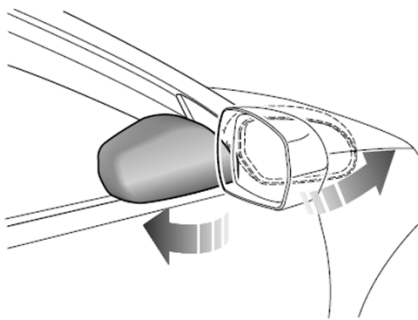

دید عقب داخل

آینه داخل را در یک زاویه مطلوب تنظیم کنید. عملکرد دستی آینه داخل میتواند نور چراغ‌های جلو ماشین‌های عقب را در هنگام رانندگی در شب برای شما کمتر کند.

عملکرد ضد نور آینه داخل

اهرم تنظیم کننده در پایین آینه را بکشید تا زاویه آینه تغییر کند و نور در چشم شما نباشد. دسته را دوباره به حالت قبل برگردانید تا آینه به حالت نرمال خود برگردد.



مهم

در برخی موارد تنظیم دستی ضد نور آینه داخل ممکن است دید کامل عقب راننده را بگیرد.

! آینه داخل آفتابگیر برای راننده تنها زمانی که ماشین متوقف شده باشد قابل استفاده است.

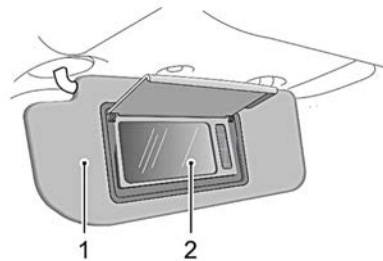

آفتابگیر را به سمت پایین بکشید (شماره ۱ در تصویر) تا بتوانید از آینه داخلی آن استفاده کنید (شماره ۲ در تصویر) یک محافظ بر روی آینه برخی خودروها وجود دارد. با باز شدن این محافظ چراغ آینه روشن می شود و با بستن آن چراغ نیز خاموش می شود*.

شیشه ها

کنترل های برقی شیشه

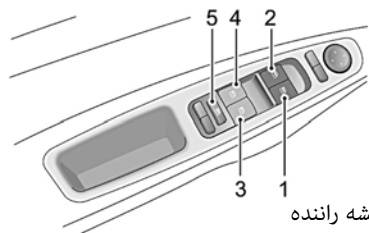

- ۱- شیشه راننده
- ۲- شیشه سر نشین جلو
- ۳- شیشه سمت راست عقب
- ۴- شیشه سمت چپ عقب
- ۵- قفل شیشه های عقب

نکته: شیشه های سر نشین جلو و عقب را می توان با کلید هر یک از شیشه ها نصب شده بر روی هر درب به کار انداخت. در صورت فعال سازی قفل (۵) کلید های شیشه عقب عمل نخواهد کرد.

نکته: هنگامی که کودکان در خودرو هستند عملکرد بالا برهای عقب را غیر فعال کنید.

حالت اتوماتیک

به آرامی کلید شیشه جلو سمت چپ را (شماره ۲ در تصویر) فشار دهید و رها سازید. در این حالت پنجره به صورت خودکار باز خواهد شد. دوباره کلید را هنگامی که شیشه در حال حرکت است به سمت پایین فشار دهید تا از جابجای شیشه جلوگیری شود.

عملکرد ضد تله

«عملکرد ضد تله یک عملکرد ایمنی است که در صورت احساس مانع، از بسته شدن کامل شیشه جلوگیری می کند. در صورت بروز این اتفاق شیشه کمی باز شده تا امکان برداشتن مانع وجود داشته باشد. (مربوط به شیشه راننده)

! هنگامی که در حال بستن یا باز کردن پنجره ها هستید از ایمنی کودکان در خودرو اطمینان حاصل نمایید. بالا برهای برقی شیشه ها هنگامی که کلید استارت در حالت های ۱ و ۲ قرار دارد و یا حدود ۳۰ ثانیه پس از خاموش شدن خودرو (که در این حالت، درب ها باید بسته باشند) عمل می کنند. دکمه ها را به سمت پایین فشار داده تا شیشه ها پایین بیایند. دکمه ها را به سمت بالا کشیده تا شیشه ها بالا بیایند، دکمه ها را رها کرده تا عملکرد بالا بر شیشه قطع شود (به جز حالت بالا بر اتوماتیک).

کلید قفل شیشه های عقب

دکمه را فشار دهید تا کنترل شیشه ها عقب غیر فعال شود (شماره ۵ در تصویر) (در این زمان چراغ روی این دکمه روشن خواهد شد). با فشار دوباره این دکمه کنترل شیشه های عقب فعال خواهد شد.

نکته‌هایی برای استفاده

هرگز سانروف را در هوای بارانی باز نکنید. هنگامی که سرعت خودرو از 120 Km/h تجاوز کرد بهتر است سانروف را باز نکنید. سانروف را پس از آنکه آبی که روی آن قرار گرفته پاک نمودید، باز کنید، چرا که ممکن است آب به داخل وارد شود. بخاطر داشته باشید که سانروف و قاب آن باید به طور مرتب تمیز شود. سطح شیشه و عایق سانروف را با الکل تمیز کنید.

طرزکار سانروف

! هیچ کدام از اعضای بدن خود را هنگامی که خودرو در حال حرکت است، از سانروف خارج نکنید چرا که ممکن است آشغال‌های پرت شده، شاخه‌های درختان یا سایر موانع به سر نشینان صدمه بزنند.

هنگامی که سانروف بسته است، دکمه آن را به سمت بالا فشار داده، نگاه دارید. سپس، لبه پشتی سانروف به صورت خودکار به سمت بالا خواهد رفت. دکمه را در هر زمان که می‌خواهید رها کرده تا سانروف از حرکت بایستد. دکمه را به سمت پایین کشیده تا سانروف بسته شود.

باز کردن سانروف

دکمه سانروف را به سمت پایین کشیده نگاه دارید. سپس سانروف به صورت خودکار و نصفه باز خواهد شد (حدود 10cm از بخش پشت باز نخواهد شد). دکمه را دوباره به سمت پایین کشیده تا سانروف بطور کامل باز شود. هرگاه خواستید از حرکت سانروف جلوگیری شود، دکمه را رها کنید. برای بستن سانروف، دکمه آن را به سمت بالا فشار دهید.

عملکرد خودکار

دکمه سانروف را به سمت پایین بکشید و رها کنید، سانروف به طور نصفه باز میشود (در حدود 10cm از قسمت عقب باز نخواهد شد). دکمه را دوباره به سمت پایین کشیده، رها کنید تا سانروف بطور کامل باز شود. عملکرد خودکار تنها هنگامی که سانروف باز است به کار می‌افتاد.

حرکت سانروف در هر زمانی که مایل باشید، با فشار دادن و یا کشیدن دکمه به سمت بالا و پایین برای یک مدت کوتاه، متوقف خواهد شد. دکمه سانروف را برای مدت کوتاه، هنگامی که سانروف بسته یا شیدار است، به سمت بالا فشار داده، لبه پشتی آن به سمت بالا خواهد رفت و به طور کامل باز خواهد شد. شیدار کردن سانروف در هر زمانی توسط فشار دادن دکمه سانروف به سمت بالا یا پایین امکان پذیر می باشد.

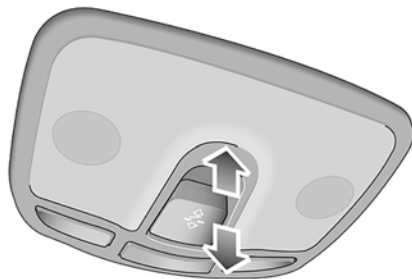

هنگامی که کلید استارت در حالت ۲ قرار دارد، سانروف عمل می‌کند. سانروف را می‌توان باز یا شیدار کرد.

چراغ‌های مطالعه و چراغ‌های سقفی جلو

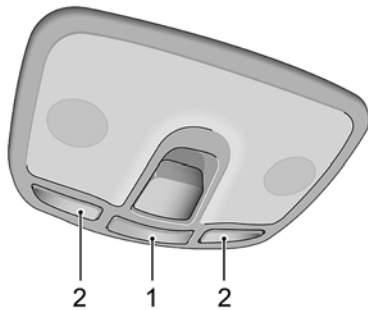

عملکرد دستی

دکمه شماره ۲ در تصویر را فشار داده تا چراغ‌های مطالعه طرف مربوطه روشن شود. دکمه مربوطه را دوباره فشار داده تا چراغ آن سمت خاموش شود.

عملکرد خودکار

دکمه ۱ در تصویر را فشار داده، چراغ‌های داخلی جلو، عقب و مطالعه، هنگامی که درب‌ها باز هستند روشن خواهد شد. حدود ۳۰ ثانیه پس از آنکه درب‌ها بسته شدند این چراغ‌ها خاموش می‌شوند. چراغ‌های داخلی جلو و عقب و چراغ‌های مطالعه، هنگامی که درب صندوق عقب باز باشد، روشن خواهند شد و هنگامی که این درب بسته شود خاموش می‌شوند.

چراغ مطالعه عقب



چراغ مطالعه عقب همزمان با چراغ مطالعه جلو، روشن و یا خاموش می‌شود. دکمه را فشار داده تا این چراغ روشن شود و دوباره برای خاموش کردن آن را فشار دهید.

فندک

⚠️ فندک را تنها با دست نکه دارید.

⚠️ از قسمت فندک برای شارژ کردن دستگاه استفاده نکنید، چرا که این خودرو دارای یک ورودی مخصوص شارژر است.

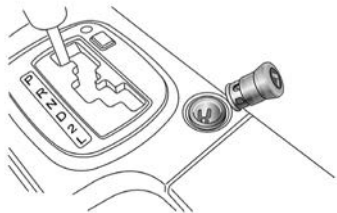

هنگامی که کلید استارت در حالت ۱ یا ۲ قرار دارد، فندک راه برای روشن شدن، به سمت پایین فشار دهید. هنگامی که فندک به دمای مطلوب برسد، بطور خودکار بالا می‌آید. پس از استفاده از فندک آن را در جای خود قرار دهید.

نکته:

۱. ولتاژ ورودی فندک ۱۲ V و توان آن ۱۲۰ W است.
۲. اگر فندک حدود ۳۰ ثانیه پس از روشن شدن بالا نیامد، آن را از ورودی خارج کنید و با عملیات‌های مدیا موتورز تماس حاصل نمایید.

جای سیگاری

⚠️ از قرار دادن آشغال، ته سیگار و یا هرگونه مواد آتشگیر در جا سیگاری خودداری کرده و همیشه اطمینان حاصل نمایید تا کبریت‌ها و یا ته سیگارها از ماشین خارج شوند، تا از آتش سوزی جلوگیری شود.

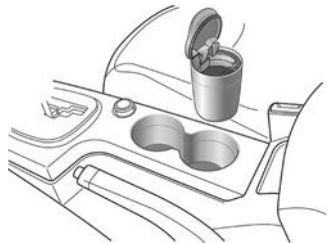

این خودرو مجهز به یک جا سیگاری قابل انتقال می‌باشد.

جا سیگاری عقب

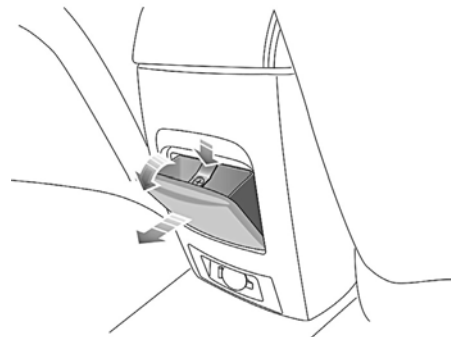

به آرامی قسمت بالایی جا سیگاری را کشیده تا باز شود. برای خالی کردن جا سیگاری عقب، آن را باز کرده، سپس دکمه کوچک روی آن را فشار دهید و آن را بیرون بکشید. جا سیگاری را برای جا زدن از پایین در قاب آن قرار داده، دکمه آن را فشار دهید، سپس در جایگاهش محکم کنید.

داشبورد

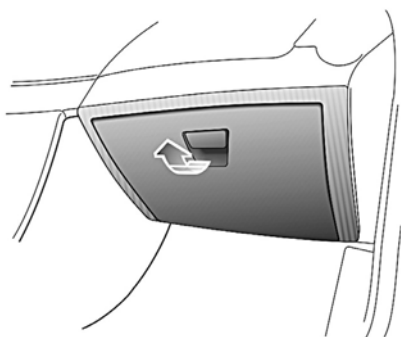

برای باز کردن داشبورد، دسته روی در آن را به سمت عقب بکشید، چراغ داخل داشبورد* به صورت خودکار روشن خواهد شد. برای بستن درب داشبورد، در آن را به سمت جلو فشار دهید و اطمینان حاصل کنید که در هنگام حرکت، این درب بصورت کامل بسته شده باشد.

جعبه کنسول

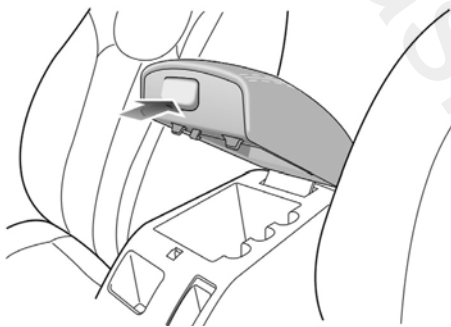

دکمه کنسول را به سمت پایین فشار داده و در آن را به سمت بالا بکشید تا کنسول باز شود (مانند جهت فلش در تصویر). برای بستن کنسول را به آرامی به سمت پایین فشار دهید.

دسته صندلی عقب و جا لیوانی

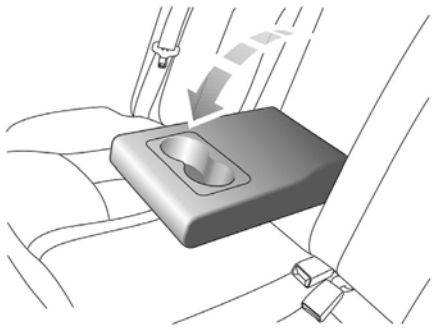

برای باز کردن، دسته صندلی عقب را به سمت جلو خم کنید. بر روی این دسته جای لیوان قرار دارد، که می‌توان از آن برای قرار دادن لیوان نوشیدنی استفاده کرد.

محل بار صندلی سرنشین جلو

برای باز کردن، دسته این صفحه را به سمت بالا و جلو بکشید. برای بستن این دسته را سمت عقب فشار دهید.

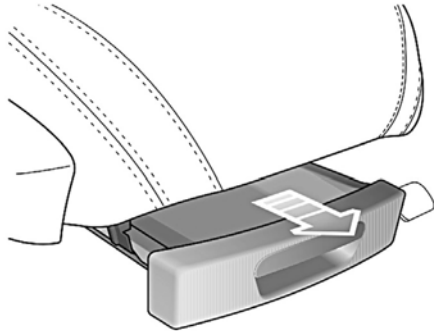

پریز برق لوازم برقی

پریز برق لوازم برقی در سمت پشتی کنسول وسط قرار دارد و با باز کردن در کاور آن، مورد استفاده قرار می‌گیرد.

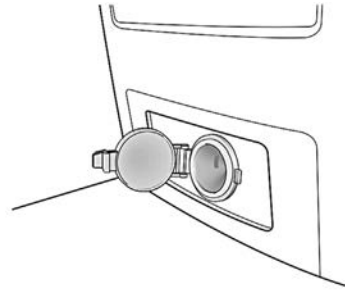

نکته:

ولتاژ ورودی برق عقب 12 v و توان آن 120 w است. اگر از ورودی پریز برق یدکی، بیش از زمان مجاز، به هنگام خاموش بودن موتور استفاده گردد، ممکن است باتری ماشین خالی شود و موتور قادر به استارت خوردن نباشد.

جعبه کارت

این جعبه در قسمت پایین سمت راننده روی داشبورد قرار دارد.



جعبه عینک

⚠ جعبه عینک سمت راننده، تنها زمانی که خودرو متوقف می‌باشد مورد استفاده قرار گیرد.

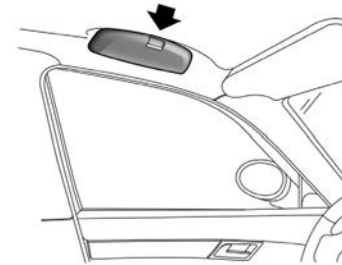

جعبه عینک در بخش داخلی جلوی خودرو، در قسمت بالای سر راننده سمت چپ وجود دارد. دسته آن را به سمت پایین بکشید (مانند فلش نشان داده شده در تصویر) تا درب جعبه باز شود و دسته را رها کنید، تا به صورت خودکار بسته شود.
نکته: تنها عینک با فریم استاندارد در این جعبه قرار می‌گیرد.

گرمایش، تهویه مطبوع
CD پخش کن*
DVD پخش کن*

تهویه مطبوع
تهویه

- ۱- دریچه های جانبی
- ۲- دریچه های شیشه جلو
- ۳- دریچه های وسط
- ۴- دریچه های قسمت زیر پا در صندلی جلو
- ۵- دریچه های شیشه جلو (راننده و سر نشین)

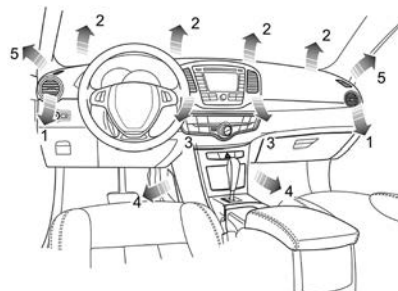

سیستم گرمایش، تهویه و تهویه مطبوع برای کنترل گرما، تهویه و خنک کردن هوای داخل ماشین است. هوای تازه از دریچه ورودی هوای بیرون، زیر شیشه جلو، به داخل فیلتر تهویه هوا هدایت و سپس، به خودرو وارد می شود.

اطمینان حاصل نمایید که دریچه ورودی هوا تمیز باشد و توسط اجسامی مانند برگ، برف و یخ پوشیده نشده باشد.

دریچه هایی برای شیشه جلو، صورت سرنشین، پاهای سرنشین های جلو و عقب وجود دارد. مکان دقیق این دریچه ها در تصویر نشان داده شده است.

فیلتر تصفیه

فیلتر تصفیه هوا باعث میشود که گرد و غبار و خاک به داخل ماشین وارد نشود. برای داشتن بهترین عملکرد، باید هر 10000Km فیلتر را تعویض کنید.

دریچه ها

تنظیم دریچه های وسط



نکته

دکمه گردان دریچه را به سمت چپ بچرخانید تا دریچه ها بسته شوند و برای باز کردن آن را به سمت راست بچرخانید. دسته مرکزی دریچه ها را به سمت بالا و پایین، چپ یا راست حرکت دهید تا جهت باد را تنظیم کنید.

برای افزایش شدت باد دریچه های وسط، دریچه های طرفین را ببندید.

تنظیم دریچه های طرفین

دکمه گردان دریچه های طرفین را به سمت چپ بچرخانید تا دریچه بسته شود و برای باز کردن به سمت راست بچرخانید. دسته میان دریچه را به سمت بالا، پایین، چپ و یا راست حرکت دهید تا جهت حرکت باد را تنظیم کنید.

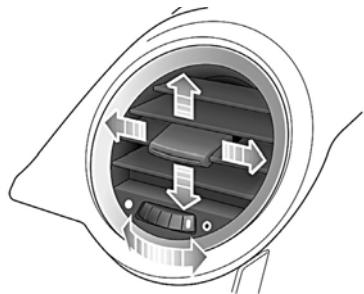

نکته: برای افزایش فشار باد دریچه های طرفین، دریچه های وسط را ببندید.

کنترل های برقی تهویه مطبوع

صفحه کنسول

- ۱- کنترل سرعت فن
- ۲- دکمه A/C تهویه مطبوع
- ۳- کنترل تنظیم حالت توزیع هوا
- ۴- دکمه گرمکن شیشه عقب و آینه ها
- ۵- دکمه تنظیم دما
- ۶- کنترل گردش هوا داخل

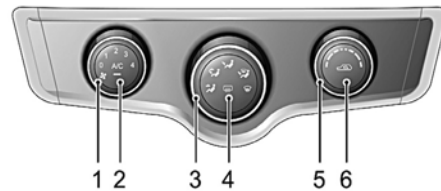

کنترل سرعت فن

دکمه کنترل سرعت فن را به صورت ساعت گرد بچرخانید، میزان شدت هوا افزایش پیدا می‌کند. دکمه را به صورت عکس ساعت گرد بچرخانید، سرعت هوا کاهش پیدا می‌کند.

نکته: برای خاموش کردن سیستم کنترل هوا، این دکمه را بر روی عدد صفر قرار دهید.

تنظیم دما

دکمه تنظیم دما را به صورت ساعت گرد بچرخانید، دما افزایش می‌یابد، با چرخاندن این دکمه به صورت عکس ساعت گرد، دما کاهش پیدا می‌کند.

دکمه A/C

دکمه A/C را فشار دهید تا تهویه مطبوع روشن شود. چراغ روی دکمه روشن خواهد شد. دوباره این دکمه را فشار دهید تا سیستم تهویه مطبوع خاموش و چراغ روی دکمه خاموش شوند.

نکته:

سیستم کنترل هوا تنها پس از آنکه موتور به کار افتاد، عمل خواهد کرد. پس از آنکه سیستم تهویه مطبوع خاموش شد، سیستم‌های گرمایش و تهویه همچنان عمل خواهند کرد.

تنظیم حالت توزیع هوا

این دکمه برای آنکه باد به دریچه‌های پا و شیشه جلو هدایت شود، انتخاب می‌گردد. نکته: مقدار کمی از باد در این حالت به دریچه‌های کناری منتقل خواهد شد.

دکمه توزیع هوا را بچرخانید تا حالت توزیع هوای مطلوب را بدست آورید.

این دکمه برای آنکه باد از دریچه‌های کناری و شیشه جلو هدایت شود، انتخاب می‌گردد. مقدار کمی از باد در این حالت به دریچه‌های کناری انتقال می‌یابد. هنگامی که دکمه استارت روشن باشد، حالت گردش و حالت هوای خارجی، توسط دکمه گردش هوا انتخاب می‌شود.

این دکمه برای آنکه باد دریچه‌های وسط و طرفین به سمت صورت هدایت شود انتخاب، می‌گردد.

این دکمه برای آنکه باد از دریچه‌های پا و صورت هدایت شود انتخاب می‌گردد.

هنگامی که توزیع هوا در حالت «صورت»، «پا»، «صورت - پا» قرار دارد و در حالت گردش هوای داخل، اگر دکمه توزیع هوا بگردد و به حالت «پا+شیشه جلو» در بیاید، سیستم گردش هوا، به حالت باد خارجی در خواهد آمد.

این دکمه برای آنکه باد تنها از دریچه‌های پا هدایت شود انتخاب می‌گردد.

در حالت «پا و شیشه» و یا «شیشه» اگر دکمه گردش هوای داخل در حالت هوای خارجی باشد، سیستم گردش هوای داخل عمل نخواهد کرد.

نکته: در این حالت مقدار کمی از باد به دریچه‌های کناری و شیشه جلو منتقل خواهد شد.

! اجزای گرم کننده داخل شیشه عقب به سادگی آسیب می بیند. شیشه را نخراشید، بر روی اجزای گرم کن برجسب نچسباند. تنها زمانی که موتور کار می کند، گرمکن شیشه عقب عمل می کند. دکمه گرمکن شیشه عقب را فشار داده. چراغ روی آن روشن خواهد شد و گرمکن شیشه عقب بکار خواهد افتاد. هنگامی که عملکرد گرمکن شیشه عقب متوقف شود، چراغ آن خاموش خواهد شد.

کنترل داخل

هنگامی که دکمه کنترل گردش هوا فشار داده شود چراغ روی آن روشن خواهد شد و دریچه گردش هوای خارجی بسته می شود، ارتباط هوای داخل و بیرون قطع می شود و سیستم وارد حالت گردش می شود. هنگامی که کلید استارت روشن است و سیستم در حالت گردش است، دریچه هوای خارجی هر ۱۶ دقیقه یکبار باز میشود، هوای تازه برای مدت ۳۰ ثانیه داخل می شود، سپس سیستم دوباره به حالت

گردش برمی گردد.

این امر موجب تازه ماندن هوای داخل خودرو و کاهش دی اکسید کربن می شود. هنگامی که شیشه شوی عمل می کند، و یا زمانیکه دکمه هوای خارجی به صورت خودکار به حالت گردشی در میاید، اگر دکمه کنترل گردش هوا روشن باشد، به حالت هوای خارجی در خواهد آمد. سپس هر ۱ دقیقه یکبار شیشه شوی و سیگنال گردش هوای داخل را چک می کند. اگر این سیگنالها برای ۴ دقیقه ارسال نگردد، سیستم گردش هوا به حالت سابق باز خواهد گشت.

نکته:

بسته نگاه داشتن دائمی دریچه هوای خارجی، ممکن است باعث یخ بستگی یا مه گرفتن شیشه جلو شود. در چنین موردی، سیستم توزیع هوا را به حالت «شیشه جلو» تغییر دهید و کلید سرعت فن را در بالاترین دور قرار دهید.

کنترل هوای خودکار

پنل تنظیم

- ۱- دکمه خاموش
- ۲- دکمه حالت
- ۳- نمایشگر کنترل هوا
- ۴- دکمه گرمکن شیشه جلو
- ۵- دکمه گرمکن شیشه عقب
- ۶- دکمه گردش هوا
- ۷- دکمه هوای خارجی
- ۸- دکمه تنظیم دما
- ۹- دکمه تنظیم شدت جریان هوا
- ۱۰- دکمه A/C
- ۱۱- دکمه اتوماتیک

نمایشگر کنترل هوا

- ۱- حالت توزیع هوا
- ۲- دمای محیط
- ۳- حالت کنترل خودکار
- ۴- تهویه مطبوع A /C روشن
- ۵- شدت جریان هوا
- ۶- دمای تعیین شده
- ۷- گرمکن شیشه جلو (مه و یخ زدا)
- ۸- حالت گردش هوا داخل
- ۹- گرمکن شیشه عقب

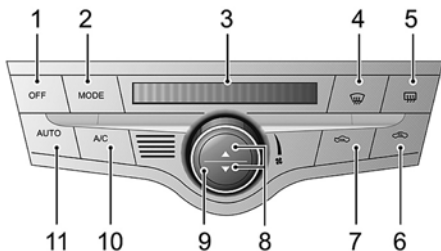
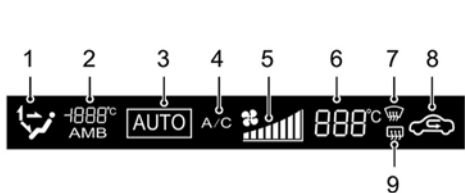

اگر دکمه تنظیم دما یکبار فشار داده شود، دمای هوا به ۵ درجه سانتیگراد تغییر خواهد کرد. اگر دکمه های بالا و پایین بر روی دکمه تنظیم هوا فشار داده شود، دمای هوا را می توان تنظیم کرد. گستره تنظیم دما از ۱۶ درجه سانتیگراد تا ۲۸ درجه سانتیگراد است. هنگامی که دمای هوا ۱۶ درجه سانتیگراد است و فرمان کاهش دما داده شود، سیستم به حالت بیشترین خنک کننده در خواهد آمد و نمایشگر کنترل هوا علامت [LO] را نشان خواهد داد. هنگامی که دمای هوا ۲۸ درجه سانتیگراد باشد و فرمان افزایش دما داده شود، سیستم وارد حالت بیشترین گرما خواهد شد و نمایشگر کنترل هوا علامت [Hi] را نشان خواهد داد.

حالت کنترل خودکار تهویه مطبوع

حالت کنترل خودکار تهویه مطبوع به صورت زیر عمل می کند:

پس از آنکه دمای مطلوب انتخاب میشود، دکمه [AUTO] را فشار داده تا وارد حالت خودکار شوید. در حالت [AUTO] سیستم بصورت خودکار، توزیع هوا، شدت جریان هوا، گردش هوا و حالت باد خارجی را کنترل خواهد کرد تا دمای مطلوب

را حفظ کند.

در این هنگام علامت [AUTO] روی صفحه نمایش ظاهر خواهد شد و علامت های توزیع هوا و شدت جریان هوا روشن نخواهند شد.

نکته:

در حالت اتوماتیک اگر دمای بیرون پایین باشد، شدت جریان هوا، تا زمانی که دما افزایش یابد، زیاد نخواهد شد. برای اطمینان حاصل کردن از عملکرد طبیعی کنترل هوای اتوماتیک، تمام شیشه ها و سانروف باید بسته باشد، ورودی های هوا باز باشند. به علاوه، سنسور خورشیدی که سمت بالای داشبورد قرار دارد، نباید پوشیده شده باشد.

دکمه A/C

هنگامی که کنترل خودکار تهویه مطبوع خاموش است، دکمه A/C را فشار دهید، کنترل هوا و کمپرسور روشن خواهند شد. علامت A/C بر روی صفحه نمایش نشان داده خواهد شد. کلیه عملکردهایی که قبل از خاموش شدن کنترل خودکار تهویه مطبوع روشن بودند، به حالت سابق باز می گردند.

هنگامی که دکمه را مجدداً فشار دهید، کمپرسور و علامت A/C خاموش خواهند شد.

اگر دکمه A/C در حالت [AUTO] فشار داده شود، علامت [AUTO] خاموش شده و کمپرسور وارد حالت کنترل دستی میشود. دیگر عملکردها در حالت کنترل اتوماتیک باقی می مانند.

کنترل شدت جریان هوا

دکمه کنترل شدت جریان هوا را به صورت ساعت گرد بچرخانید، شدت جریان هوا افزایش خواهد یافت. با چرخاندن این دکمه به حالت عکس ساعت گرد، شدت جریان هوا کاهش پیدا خواهد کرد. صفحه نمایش کنترل هوا، درجه شدت جریان هوا را نشان خواهد داد.

دکمه کنترل شدت جریان هوا را در حالت [AUTO] بچرخانید، علامت [AUTO] خاموش شده و شدت جریان هوا به حالت کنترل دستی در خواهد آمد. دیگر عملکردها در حالت اتوماتیک باقی می مانند.

هنگامی که کنترل اتوماتیک خاموش است، دکمه تنظیم شدت جریان هوا را بچرخانید تا کنترل روشن شود و تمام عملکردها به حالتی که پیش از خاموش شدن داشتند، باز خواهند گشت.

بخار زدایی شیشه جلو

اگر گرمکن شیشه جلو فشار داده شود، علامت گرمکن شیشه جلو روی صفحه نمایشگر روشن و سیستم وارد این حالت می شود.

عملکرد دکمه های A/C، گردش هوا و هوای خارجی در این حالت متوقف می شوند.

اگر دکمه گرمکن شیشه جلو دوباره فشار داده شود، از این حالت خارج میشوید و علامت آن بر روی صفحه نمایش خاموش شده، سیستم به حالت سابق باز خواهد گشت.

هنگامی که کنترل اتوماتیک خاموش است، دکمه گرمکن شیشه جلو را فشار داده، کنترل اتوماتیک روشن و وارد حالت گرمکن شیشه جلو می شود.

گرمکن شیشه عقب

دکمه گرمکن شیشه عقب را فشار داده، این سیستم فعال شده و علامت آن روی صفحه نمایش ظاهر می شود.

نکته: این عملکرد تنها زمانی که موتور روشن است عمل می کند.

اگر این دکمه را فشار دهید، جریان هوا به حالت گردش در خواهد آمد، علامت گردش هوا روی صفحه نمایش ظاهر خواهد شد.

نکته: در حالت «پا + شیشه جلو» و یا «شیشه جلو» نمی‌توان از حالت گردش هوای داخل استفاده کرد.

زمانی که شیشه شوی کار می‌کند، جریان هوا به حالت چرخشی در خواهد آمد و با خاموش شدن این سیگنال، جریان هوا به حالت سابق باز خواهد گشت.

نکته: پس از خاموش شدن شیشه شوی، جریان گردش داخل هوا برای ۲ دقیقه متوقف شده، سپس به حالت قبلی خود باز می‌گردد.

بخار زدایی از اولویت بیشتری برخوردار است، و در حالت گرمکن شیشه جلو، جریان هوا به حالت خارجی در خواهد آمد.

در این حالت سیگنال شیشه شوی در نظر گرفته نمی‌شوند. زمانی که این سیگنال‌ها خاموش هستند و سیستم در حالت گردش است، گردش هوا به صورت خودکار پس از ۱۶ دقیقه بصورت خارجی در خواهد آمد.

پس از ۳۰ ثانیه اگر سیستم همچنان در حالت گردشی باشد، درچه دوباره به حالت گردش تبدیل می‌شود، علامت روی صفحه نمایش تغییر نمی‌کند.

اگر دکمه گردش هوا در حالت [AUTO] فشار داده شود، این علامت بر روی صفحه نمایش خاموش می‌شود و سیستم گردش هوا در وضعیت کنترل دستی قرار گرفته، دیگر عملکردها در حالت اتوماتیک باقی خواهند ماند.

حالت گردش هوای خارجی

دکمه گردش هوای خارجی را فشار دهید، جریان هوا به این وضعیت وارد می‌شود و علامت آن روی صفحه نمایش روشن خواهد شد.

اگر این دکمه در حالت [AUTO] فشار داده شود، این علامت بر روی صفحه نمایش خاموش شده، گردش هوا وارد وضعیت کنترل دستی می‌شود. دیگر عملکردها در حالت اتوماتیک باقی می‌مانند.

کنترل دستی حالت توزیع هوا

دکمه [MODE] را به صورت پشت سر هم فشار داده تا حالت توزیع هوا به ترتیب زیر تغییر کند:

شیشه جلو ← صورت ← صورت + پا ← پا ← پا و شیشه جلو ← شیشه جلو

در همین حال، علامت مربوطه روی صفحه نمایش ظاهر خواهد شد.

اگر دکمه [MODE] در حالت [AUTO] فشار داده شود، علامت [AUTO] بر روی صفحه نمایش خاموش خواهد شد، حالت توزیع هوا وارد وضعیت کنترل دستی می‌شود.

دیگر عملکردها در حالت اتوماتیک باقی می‌مانند.

هنگامی که حالت توزیع هوا در وضعیت «پا + شیشه جلو» و یا «شیشه جلو» قرار دارد، جریان هوا به وضعیت جریان خارجی در خواهد آمد، دکمه گردش هوا عمل نخواهد کرد. شما می‌توانید حالت توزیع و شدت جریان هوا را بر اساس نیاز به صورت دستی تنظیم کنید. در این حالت علامت [AUTO] بر روی صفحه نمایش خاموش خواهد شد.

تغییر واحد دما از C° به F°

دکمه [MODE] و گرمکن شیشه عقب را برای ۲ ثانیه فشار داده تا دمای داخلی از C° به F° و یا بر عکس، تغییر کند. علامت [C°] یا [F°] روی صفحه نمایش روشن می‌شود.

خاموش کردن سیستم

هنگامی که دکمه [OFF] در زمان [ON] بودن سیستم کنترل هوا فشار دهید، سیستم خاموش خواهد شد.

نکته: هنگامی که سیستم کنترل تهویه مطبوع هوا خاموش است، دمای داخلی و گردش هوای داخل ماشین همچنان بر روی صفحه نمایش نشان داده خواهد شد. همچنین می‌توان درچه گردش هوا را توسط دکمه گردش هوا یا ورودی هوای خارجی تغییر دهید.

۱- این پخش کننده CD های 8 cm را پشتیبانی نمی‌کند، بنابراین از قرار دادن این گونه CD ها درون پخش کننده جدا خودداری نمایید.

۲- این پلیئر فقط برای CD ها  یا  می باشد. همچنین برخی از CD های که در فرمت CD/R-RW رایج شده اند، ممکن است در این سیستم پخش نشوند.

۳- این پخش کننده تنها فایل‌های زیر را پخش می‌کند AUDIO CD: فایل‌های صوتی استاندارد با پسوند (.cda /) و همچنین اطلاعاتی با فرمت‌های زیر را پشتیبانی می‌کند:

WMA /MP3 و یا حافظه USB فایل‌های WMA/MP3 (با کیفیت 32 Kbps تا 320 Kbps و یا vbr با پسوند WMA/MP3)

این پخش کننده فایل‌هایی را که چنین فرمت و پسوندی نداشته باشند پخش نخواهد کرد.

۴- از هیچ گونه حلال مانند پاک کننده و اسپری‌های روانکار برای تمیز کردن CD ها استفاده نکنید.

۵- از CD هایی که خش بسیار زیاد دارند استفاده نکنید. این CD ها ممکن است در دستگاه گیر کرده یا به پخش کننده آسیب برسانند.

۶- پخش کننده و CD را تمیز نگه دارید و از نشستن خاک بر روی پخش کننده جلوگیری کنید. حجم CD های خواننده شده توسط پخش کننده را کم کرده، تا عمر دستگاه کوتاه نشود.

۷- فراموش نکنید در زمانی که دستگاه مورد استفاده قرار نمی‌گیرد، دیسک را از آن خارج نمائید.

CD را در مقابل تابش مستقیم نور آفتاب، فضای بسیار گرم، سرد و مرطوب قرار ندهید.

۸- هنگامی که دمای داخل پایین است، از این دستگاه بلافاصله پس از آنکه سیستم گرمایش را روشن کردید، استفاده نکنید. در این حالت ممکن است، رطوبت بر روی دستگاه و CD وجود داشته باشد. اگر چنین حالتی وجود دارد از دستگاه برای حدود ۱ ساعت استفاده نکنید. این رطوبت بطور طبیعی از بین می‌رود. دستگاه میتواند دوباره عمل کند.

۹- هنگامی که در جاده ناهموار هستید، تکان‌های شدید خودرو ممکن است باعث پرش صدا شود. در این وضعیت از دستگاه استفاده نگرید.

۱۰- در این سیستم از اجزای مکانیکی و دقیق استفاده شده است. بنابراین حتی اگر با مشکلی مواجه شدید، بدنه آن را باز و اجزای آن را روغن کاری نکنید.

۱۱- ورودی USB این دستگاه، هارد دیسک تلفن همراه را پشتیبانی نمی‌کند.

۱۲- ورودی USB این دستگاه، برخی از مدل‌های کارت حافظه را پشتیبانی می‌کند، اما ممکن است همه مدل‌ها را پشتیبانی نکند.

۱۳- ورودی USB این دستگاه، سیستم ارتباطی hub را پشتیبانی نمی‌کند.



دکمه‌های کنترل

۱- دکمه [VOL] / [POWER]

۲- دکمه [CD]

۳- دکمه  خروج CD

۴- دکمه شماره دار

۵- دکمه شماره دار / دکمه [RDM]

۶- دکمه شماره دار / دکمه [RPT]

۷- دکمه [TUNE +]

۸- دکمه [TUNE -]

۹- دکمه شماره دار / دکمه [FF]

۱۰- دکمه شماره دار / دکمه [REW]

۱۱- دکمه شماره دار / دکمه [DIR]

۱۲- دکمه [SEEK +]

۱۳- دکمه [SEEK -]

۱۴- دکمه [BAND]

۱۵- دکمه [EQ]

۱۶- دکمه [AST]

۱۷- دکمه [P / SCN]

۱۸- دکمه [U / A]

۱۹- دکمه [MUTE]

۲۰- دکمه [INFO]

۲۱- دکمه 

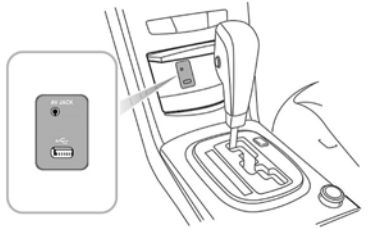

نکته: ورودی USB این دستگاه عملکرد هارد دیسک را ساپورت می‌کند (hot plug function).

عملکرد کلی

روشن کردن و خاموش کردن دستگاه
 دکمه [POWER] را برای روشن کردن و خاموش کردن دستگاه فشار دهید.

تنظیم شدت صدا

دکمه [VOL] را به صورت ساعت گرد چرخانده تا میزان صدا افزایش یابد و به صورت عکس ساعتگرد چرخانده تا صدا کاهش یابد.

تنظیم حالت صدای دستگاه

- 1- دکمه [EQ] را فشار داده تا وارد وضعیت تنظیم صدا شوید.
- 2- دکمه [EQ] را نگه دارید (در حدود کمتر از ۵ ثانیه)، تنظیم صدا به ترتیب زیر تغییر خواهد کرد:

LOUDNESS → BASS → TREBLE → BALANCE →
 FADE → VOLUME → PRE-EQ → LOUDNESS

- 3- دکمه‌های [SEEK+] / [SEEK-] را فشار داده یا دکمه [VOL] را بچرخانید تا حالت صدای انتخاب شده را تنظیم کنید.
- 4- اگر عملکرد تنظیم صدا بیش از ۵ ثانیه متوقف شود، از این حالت خارج خواهید شد.

انتخاب تنظیم صدای پیش فرض (PRE-EQ)

دکمه [SEEK+] / [SEEK-] را فشار داده و یا [VOL] را بچرخانید، تنظیم صداهای پیش فرض به ترتیب زیر تغییر خواهد کرد:

Classic ← Pop ← Rock ← Jazz ← Voice ← Classic

تنظیمات صدا

حالت صدای بم: (BASS) دکمه‌های [SEEK+] و [SEEK-] را فشار دهید یا دکمه [VOL] را به صورت ساعت گرد و عکس ساعت گرد بچرخانید تا صدای بم را افزایش یا کاهش دهید. طیف تنظیم: 6+ _ 6-
 حالت صدای زیر: (TREBLE) دکمه‌های [SEEK+] و [SEEK-] را فشار دهید یا دکمه [VOL] را به صورت ساعت گرد و عکس ساعت گرد بچرخانید تا صدای زیر را افزایش یا کاهش دهید. طیف تنظیم: 6+ _ 6-

تنظیم بالانس بلندگوهای عقب و جلو (FADE)

دکمه [SEEK+] فشار دهید یا دکمه [VOL] را به صورت ساعت گرد بچرخانید تا صدای بلندگوهای جلو بیشتر شود. دکمه [SEEK-] را فشار دهید یا دکمه [VOL] را عکس ساعت گرد بچرخانید تا صدای بلندگوهای عقب افزایش یابد. طیف تنظیم: B15- F15

بالانس بلندگوهای چپ و راست (BALANCE)

دکمه [SEEK+] فشار دهید یا دکمه [VOL] را به صورت ساعت گرد بچرخانید تا صدای بلندگوهای سمت راست بیشتر شود. دکمه [SEEK-] را فشار دهید یا دکمه [VOL] را عکس ساعت گرد بچرخانید تا صدای بلندگوهای سمت چپ بیشتر شود. طیف تنظیم: L15- R15

[MUTE] / [PAUSE]

در حالت [AUX] / [RADIO]، دکمه [MUTE] را فشار دهید تا صدا قطع شود و یا از حالت [MUTE] خارج کنید. در حالت WMA/CD /MP3 و USB، دکمه [MUTE] را فشار دهید تا موسیقی متوقف یا دوباره پخش شود (PAUSE).

عملکرد خودکار تنظیم میزان صدا

کاربر میتواند دکمه [↵] را برای مدت زمان طولانی تری (بیش از ۲ ثانیه) نگه دارد و هنگامی که دستگاه روشن است، وارد فهرست تنظیم می شود. نمایشگر منو SVC SWITCH دیده می شود.

دکمه‌های [SEEK+] و [SEEK-] را فشار دهید یا دکمه [VOL] را به صورت ساعت گرد و عکس ساعت گرد بچرخانید تا حالت‌های زیر را انتخاب کنید:

OFF ↔ LOW ↔ MID ↔ HIGH

تنظیم پیش فرض SVC SWITCH روی گزینه OFF است.

SVC SWITCH
OFF

نمایشگر ساعت و تنظیمات

در حالت پیش فرض صفحه نمایش، در هر حالتی هنگامی که سیستم روشن است، دکمه [INFO] را برای مدت زمان طولانی تری فشار دهید، تا وارد صفحه نمایش ساعت شوید. دکمه [INFO] را که در زیر صفحه نمایش قرار دارد فشار دهید، تا از صفحه نمایش ساعت خارج شوید و به نمایشگر پیش فرض در حالت سابق باز گردید.

07:45

تنظیمات ساعت

هنگامی که صفحه نمایش ساعت را نشان میدهد، دکمه [↵] را برای مدت زمان بیشتر نگاه دارید (بیشتر از ۲ ثانیه) تا وارد تنظیمات ساعت شوید. دکمه‌های [SEEK+] و [SEEK-] را برای تنظیم ساعت بکار برید. دکمه را برای مدت زمان کمتر (کمتر از ۲ ثانیه) نگه دارید تا وارد تنظیمات بعدی شوید. اگر بیش از ۵ ثانیه، دستوری به سیستم وارد نشود، بصورت خودکار از حالت تنظیمات خارج می شوید.

SET AM 07:45

تنظیم حالت ۱۲ یا ۲۴ ساعته

دکمه [↵] را برای مدت زمان بیشتر نگه دارید (بیشتر از ۲ ثانیه) تا وارد تنظیمات شوید. این دکمه را برای کمتر از ۲ ثانیه نگه دارید تا حالت نمایش ساعت را انتخاب کنید. دکمه‌های [SEEK+] و [SEEK-] را فشار دهید یا دکمه [VOL] را به صورت ساعت گرد و عکس ساعت گرد بچرخانید تا حالت‌های ۱۲ یا ۲۴ ساعته را انتخاب کنید.

TIME FORMAT
24 HOUR

تنظیمات نمایش ساعت هنگام خاموش بودن سیستم هنگامی که کلید استارت در حالت‌های ۱ و ۲ قرار دارد، حالت پیش فرض این است که ساعت زمانی که سیستم خاموش است، نمایش داده شود.

کاربر میتواند دکمه [↵] را برای مدت زمان بیشتر از ۲ ثانیه نگاه دارد و هنگامی که خودرو روشن است وارد تنظیمات می شود. این دکمه را برای مدت زمان کمتر از ۲ ثانیه نگه دارید تا تنظیمات نمایش ساعت را انتخاب کنید.

دکمه‌های [SEEK+] و [SEEK-] را فشار دهید یا دکمه [VOL] را به صورت ساعت گرد و عکس ساعت گرد بچرخانید تا نمایش ساعت را ON یا OFF شود. اگر گزینه OFF انتخاب شود، ساعت در هنگام خاموش بودن ماشین نمایش داده نخواهد شد.

CLOCK DISPLAY
ON

عملکرد RADIO

انتخاب حالت RADIO

در حالت‌های دیگر دکمه [BAND] را برای انتخاب حالت RADIO فشار دهید.

انتخاب موج رادیو

رادیو دارای ۴ موج است: FM1، FM2، FM3 و AM در حالت رادیو دکمه [BAND] را فشار دهید تا موج‌های زیر به ترتیب انتخاب شود:

FM1 → FM2 → FM3 → AM → FM1

شبکه‌های از قبل تنظیم شده

۲۴ شبکه از قبل تنظیم شده در حافظه دستگاه وجود دارد. هرکدام از موج‌ها ۶ شبکه دارند. دکمه‌های شماره در ۱-۶ را برای کمتر از ۲ ثانیه نگه دارید، تا وارد شبکه‌های پیش فرض شوید.

FM1

103.7 MHz

وارد کردن شبکه رادیو

هر کدام از دکمه‌های شماره دار را برای بیشتر از ۲ ثانیه نگه دارید تا فرکانس انتخاب شده را وارد حافظه کنید.

انتخاب فرکانس به صورت دستی و اتوماتیک

روش ۱: دستی و اتوماتیک FORWARD/BACKWARD دکمه‌های [TUNE+] و [TUNE-] را برای تنظیم فرکانس مورد نظر فشار دهید. فرکانس موج‌های 100 Khz FM و فرکانس موج AM، 9 Khz می‌باشد.

روش ۲: جستجوی خودکار

دکمه‌های [SEEK+] و [SEEK-] را فشار دهید تا شبکه‌های موجود را به صورت خودکار پیدا کند. پس از آنکه فرکانس‌های موجود را پیدا کردید، می‌توانید جستجو را متوقف کنید. اگر فرکانسی بر روی موج مورد نظر وجود نداشته باشد، به فرکانس اولیه باز خواهید گشت.

جستجوی فرکانس / تنظیم پیش فرض رادیو

دکمه [P/SCN] را برای کمتر از ۲ ثانیه فشار دهید و از فرکانس اولیه شروع به جستجوی فرکانس‌های موجود می‌کنید. هر فرکانس برای ۵ ثانیه پخش میشود و جستجو دوباره ادامه پیدا می‌کند. دکمه [P/SCN] را برای مدت بیش از ۲ ثانیه نگه دارید و سپس دستگاه از فرکانس پیش فرض بعدی، شروع به جستجوی ۶ فرکانس در آن موج می‌کند. اگر فرکانسی موجود باشد برای ۵ ثانیه پخش می‌شود، سپس فرکانس بعدی جستجو می‌شود.

جستجوی اتوماتیک و ذخیره آن

دکمه [AST] را برای مدت زمان بیش از ۲ ثانیه فشار دهید، تا تمامی موج‌ها و فرکانس‌ها را بصورت خودکار جستجو کند. ۶ فرکانس از قویترین فرکانس‌ها را پیدا کرده، ذخیره می‌کند. دکمه [AST] را فشار دهید. اولین فرکانس ذخیره شده خودکار پخش می‌شود. اگر فرکانس‌های ذخیره شده کمتر از ۶ عدد باشد، عملیات تا پیدا شدن ۶ فرکانس ادامه پیدا می‌کند. اگر هیچ فرکانس موجودی پیدا نشود به شرایط قبل از جستجوی خودکار باز خواهید گشت.

پخش CD

⚠ دستگاه در این پخش تنها میتواند یک CD را پخش کند.

هنگامی که CD در دستگاه قرار ندارد، یک CD درون دستگاه قرار داده، CD پخش کننده به صورت اتوماتیک اطلاعات CD را شناسائی و در صورت عدم وجود اختلال آن را پخش می‌کند.

نکته: از قرار دادن CD با برچسب درون دستگاه خودداری کنید. چرا که ممکن است موجب اختلال در عملکرد دستگاه شود.

خارج کردن CD

دکمه [▲] را برای خارج کردن CD فشار دهید. اگر CD در حالت WMA CD/MP3 از دستگاه خارج شود، به حالت انتخاب شده قبلی باز خواهد گشت. اگر حالتی از قبل انتخاب نشده باشد به حالت رادیو باز خواهد گشت.

عملکرد پخش

انتخاب کردن حالت‌های WMA/CD/Mp3

با فشار دادن دکمه [SRCE] به صورت پشت سر هم، می‌توانید حالت‌های زیر را به ترتیب انتخاب کنید.

CD/MP3/WMA → Virtual CD → USB → AUX mode → CD/MP3/WMA

AUDIO CD

CD

T 0

00:09

MP3	F99	T 0	00:09
-----	-----	-----	-------

دیسک مجازی

CD01		T 01	00:09
------	--	------	-------

USB

WMA	F01	T 01	00:09
-----	-----	------	-------

AUX

AUX	INPUT
-----	-------

انتخاب آهنگ قبل و بعد

دکمه‌های [TUNE+] / [TUNE-] را برای انتخاب آهنگ‌های قبل و بعد فشار دهید.

تکرار پخش

حالت CD

دکمه [RPT] را برای پخش شدن یک آهنگ به صورت پشت سر هم، فشار دهید.

حالت WMA/USB/MP3

دکمه [RPT] را برای مدت زمان کمتر از ۲ ثانیه فشار دهید تا آهنگی که در حال پخش است، به صورت پشت سر هم تکرار شود. این دکمه را برای مدت بیشتر از ۲ ثانیه فشار دهید تا پوشه در حال پخش را پشت سر هم پخش کند.

حالت تصادفی (RANDOM)

حالت CD

دکمه [RDM] را برای پخش آهنگ‌ها به صورت تصادفی، فشار دهید.

حالت WMA/USB/Mp3

دکمه [RDM] را برای مدت کمتر از ۲ ثانیه فشار دهید، تا آهنگ‌های پوشه در حال پخش به صورت تصادفی پخش شوند. این دکمه برای بیشتر از ۲ ثانیه نگاه دارید تا تمامی آهنگ‌ها به صورت تصادفی پخش شوند.

جلو بردن و عقب بردن آهنگ‌ها

دکمه [FF] را برای مدت زمان طولانی نگه دارید تا عملکرد جلو بردن آهنگ اجرا شود. هنگامی که دکمه را رها کنید، پخش به حالت نرمال باز خواهد گشت. دکمه [REW] را برای مدت طولانی نگه دارید تا عملکرد عقب بردن آهنگ اجرا شود. هنگامی که دکمه را رها کنید، پخش به حالت نرمال باز خواهد گشت.

نمایش اطلاعات آهنگ در حال پخش

هنگامی که یک آهنگ در حال پخش است، حالت پیش فرض آن است که مدت زمان آهنگ نشان داده شود. با فشار دادن دکمه [INFO] برای کمتر از ۲ ثانیه می‌توان اطلاعات دیگر آهنگ را مشاهده کرد. هنگامی دستگاه در حال پخش AUDIO CD است، اطلاعات CD، اطلاعات خواننده و نام آهنگ نمایش داده می‌شود. در حالت WMA/USB/MP3 اطلاعات نام پوشه، نام فایل، اطلاعات آلبوم، اطلاعات خواننده و نام آهنگ نمایش داده خواهد شد.

انتخاب پوشه در حالت WMA/USB/ Mp3

هنگامی که دیسک‌های WMA/Mp3 در حال پخش هستند، دکمه‌های [SEEK+] و [SEEK-] را برای انتخاب پوشه‌های قبل و بعد فشار دهید.



پخش اولین فایل در حالت WMA/USB/Mp3

هنگامی که دیسک‌های WMA/ MP3 در حال پخش هستند، دکمه [DIR] را برای بازگشت به اولین آهنگ دیسک، فشار دهید.

نکاتی برای استفاده

این پخش کننده سی دی های 8 cm را پشتیبانی نمی‌کند، بنابراین از قرار دادن این گونه سی دی ها درون پخش کننده جدا خودداری نمایید.

حالت WMA/USB /Mp3

این پخش کننده فقط برای سی دی های  یا  طراحی شده است، دیسک های قلبی شکل، 8 گوشه و یا شکل های دیگر سی دی را پشتیبانی نمی کند. همچنین برخی از سی دی هایی که در فرمت CD-R ، CD -RW ضبط شده اند، ممکن است در این دستگاه پخش نشوند.

۳- این پلیر تنها فایل های زیر را پخش می کند .

AUDIO CD، فایل های صوتی استاندارد با پسوند (cda.) و همچنین اطلاعاتی که AUDIO CD ارائه می شود را پخش می کند WMA /MP3 و یا حافظه USB فایل های WMA/ MP3 (با کیفیت 32Kbps تا 320 Kbps و یا vbr) این دستگاه فایل هایی را که چنین فرمت و پسوندی نداشته باشند پخش نخواهد کرد.

۴- از هیچ گونه حلالی مانند پاک کننده های تجاری و اسپری های anti-static برای تمیز کردن سی دی استفاده نکنید.

۵- از سی دی هایی که خش بسیار زیاد دارند استفاده نکنید. این سی دی ها ممکن است در دستگاه گیر کرده یا به پخش کننده آسیب برسانند.

۶- پخش کننده و سی دی ها را تمیز نگه دارید و از ریختن آب روی پخش کننده جلوگیری کنید. حجم سی دی های داخل پخش کننده را کم کرده، تا عمر دستگاه کوتاه نشود.

۷- فراموش نکرده در زمانی که دستگاه مورد استفاده قرار نمی گیرد، سی دی ها را از آن خارج کنید. سی دی را در مقابل تابش مستقیم نور آفتاب، فضای بسیار گرم، سرد و مرطوب قرار ندهید.

۸- هنگامی که دمای داخل پایین است، از این دستگاه بلافاصله پس از آنکه سیستم گرمایش را روشن کردید، استفاده نکنید. در این حالت ممکن است، رطوبت بر روی دستگاه و سی دی وجود داشته باشد. اگر چنین حالتی وجود دارد از دستگاه برای حدود ۱ ساعت استفاده نکنید. این رطوبت بطور طبیعی از بین می رود. سپس میتواند مجدداً از دستگاه استفاده کنید.

۹- هنگامی که در جاده ناهموار هستید، تکان های شدید خودرو ممکن است باعث قطع شدن صدای دستگاه شود.

۱۰- این سیستم از اجزاء بسیار دقیق مکانیکی ساخته شده است. در صورت بروز مشکل به هیچ عنوان آن را باز نکنید .

۱۱- ورودی USB این دستگاه، هارد دیسک تلفن همراه را پشتیبانی نمی کند.

۱۲- ورودی USB این دستگاه، برخی از مدل های کارت حافظه را پشتیبانی می کند، اما ممکن است همه مدل ها را پشتیبانی نکند.

۱۳- ورودی USB این دستگاه، سیستم ارتباطی hub را پشتیبانی نمی کند.

دکمه‌های کنترل

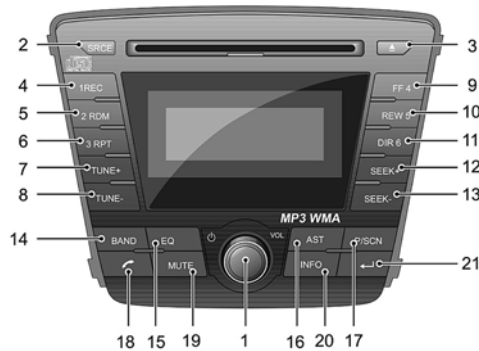

- ۱- دکمه [POWER] / [VOL]
- ۲- دکمه [CD]
- ۳- دکمه [▲] خروج سی دی
- ۴- دکمه شماره دار
- ۵- دکمه شماره دار / دکمه [RDM]
- ۶- دکمه شماره دار / دکمه [RPT]
- ۷- دکمه [TUNE+]
- ۸- دکمه [TUNE-]
- ۹- دکمه شماره دار / دکمه [FF]
- ۱۰- دکمه شماره دار / دکمه [REW]
- ۱۱- دکمه شماره دار / دکمه [DIR]
- ۱۲- دکمه [SEEK+]
- ۱۳- دکمه [SEEK-]
- ۱۴- دکمه [BAND]
- ۱۵- دکمه [EQ]
- ۱۶- دکمه [AST]
- ۱۷- دکمه [P/SCN]
- ۱۸- دکمه [↶]
- ۱۹- دکمه [MUTE]
- ۲۰- دکمه [INFO]
- ۲۱- دکمه [↵]

دکمه‌های کنترل روی فرمان

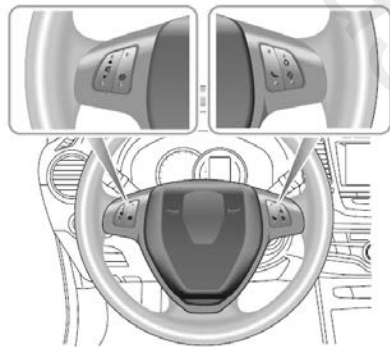

عملکرد دکمه‌های کنترل روی فرمان

MODE

Modes chnge: FMI → FM2 → FM3 → AM → CD/MP3
WMA → Virtual Disc → USB → AUX → FMI

تلفن

این دکمه را برای مدت کوتاهی فشار دهید تا تماس را دریافت کنید.
در حالت‌های دیگر، دکمه را برای مدت زمان بیش از ۰/۸ ثانیه نگه دارید تا آخرین شماره دریافتی را شماره گیری کنید.



کم و زیاد کردن حجم صدا

تنظیم حجم صدا

SEEK UP/SEEK DOWN

حالت رادیو

کمتر از ۰/۸ ثانیه دکمه را فشار دهید: شبکه پیش فرض قبلی و بعدی انتخاب میشود.
بیش از ۰/۸ ثانیه دکمه را فشار دهید: دستگاه به جستجوی شبکه می پردازد.

دکمه را برای کمتر از ۰/۸ ثانیه فشار دهید: تراک‌های قبل و بعد انتخاب می‌شود.
دکمه را برای بیش از ۰/۸ ثانیه فشار دهید: تراک به عقب و جلو می‌رود.

حالت دیسک مجازی

کمتر از ۰/۸ ثانیه دکمه را فشار دهید: تراک قبل و بعد انتخاب می‌شود.
بیشتر از ۰/۸ ثانیه دکمه را فشار دهید: دیسک مجازی قبل و بعد انتخاب می‌شود.

حالت WMA /USB/MP3

دکمه را برای کمتر از ۰/۸ ثانیه فشار دهید: تراک قبل و بعد انتخاب می‌شود.
دکمه را برای بیشتر از ۰/۸ ثانیه فشار دهید: پوشه قبل و بعد انتخاب می‌شود.

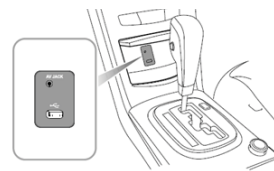

نکته: ورودی USB این دستگاه عملکرد هارد دیسک را ساپورت می‌کند (hot plug function).

عملکرد کلی

روشن کردن و خاموش کردن دستگاه

دکمه [POWER] را برای روشن کردن و خاموش کردن دستگاه فشار دهید.

تنظیم حجم صدا

دکمه [VOL] را به صورت ساعت گرد چرخانده تا میزان حجم صدا افزایش یابد و به صورت عکس ساعت گرد چرخانده تا حجم صدا کاهش یابد.

- ۱- دکمه [EQ] را فشار داده تا وارد وضعیت تنظیم صدا شوید.
- ۲- دکمه [EQ] را نگه دارید (در حدود کمتر از ۵ ثانیه)، تنظیم صدا به ترتیب زیر تغییر خواهد کرد:
- ۳- دکمه‌های [SEEK+] / [SEEK-] را فشار داده یا دکمه [VOL] را بچرخانید تا حالت صدای انتخاب شده را تنظیم کنید.
- ۴- اگر عملکرد تنظیم صدا بیش از ۵ ثانیه متوقف شود، از این حالت خارج خواهید شد.

انتخاب تنظیم صدای پیش فرض (PRE-EQ)

دکمه [SEEK +] / [SEEK -] را فشار داده و یا [VOL] را بچرخانید، تنظیم صداهای پیش فرض به ترتیب زیر تغییر خواهد کرد:

Classic ↔ Pop ↔ Rock ↔ Jazz ↔ Voice ↔ Classic

تنظیمات صدا

حالت صدای بم : (BASS) دکمه‌های [SEEK +] و [SEEK -] را فشار دهید یا دکمه [VOL] را به صورت ساعت گرد و عکس ساعت گرد بچرخانید تا صدای بم را افزایش یا کاهش دهید. طیف تنظیم: 6+ _ 6-
حالت صدای زیر : (TREBLE) دکمه‌های [SEEK+] و [SEEK-] را فشار دهید یا دکمه [VOL] را به صورت ساعت گرد و عکس ساعت گرد بچرخانید تا صدای زیر را افزایش یا کاهش دهید. طیف تنظیم: 6+ _ 6-

تنظیم بالانس بلندگوهای عقب و جلو (FADE)

دکمه [SEEK +] فشار دهید یا دکمه [VOL] را به صورت ساعت گرد بچرخانید تا صدای بلندگوهای جلو بیشتر شود. دکمه [SEEK -] را فشار دهید یا دکمه [VOL] را عکس ساعت گرد بچرخانید تا صدای بلندگوهای عقب افزایش یابد. طیف تنظیم: B15 – F15

نمایشگر ساعت و تنظیمات

تنظیمات ساعت

هنگامی که صفحه نمایش ساعت را نشان می دهد، دکمه [] را برای مدت زمان بیشتر نگاه دارید (بیشتر از ۲ ثانیه) تا وارد تنظیمات ساعت شوید. دکمه های [SEEK +] و [SEEK -] را برای تنظیم ساعت بکار برید. دکمه [] را برای مدت زمان کمتر (کمتر از ۲ ثانیه) نگاه دارید تا وارد تنظیمات بعدی شوید. اگر بیش از ۵ ثانیه، دستوری به سیستم وارد نشود، بصورت خودکار از حالت تنظیمات خارج می شوید.

SET AM 07:45

نمایشگر ساعت هنگامی که سیستم روشن است

در حالت پیش فرض صفحه نمایش، در هر حالتی که سیستم روشن است، دکمه [INFO] را برای مدت زمان طولانی تری فشار دهید، تا وارد صفحه نمایش ساعت شوید. دکمه [INFO] را که در زیر صفحه نمایش قرار دارد فشار دهید، تا صفحه نمایش از حالت ساعت خارج شود و به نمایشگر پیش فرض در حالت سابق باز گردد.

07:45

عملکرد خودکار تنظیم میزان صدا

کاربر می تواند دکمه [] را برای مدت زمان طولانی تری (بیش از ۲ ثانیه) نگه دارد و هنگامی که دستگاه روشن است، وارد فهرست تنظیمات می شود. نمایشگر SVC SWITCH نمایش می دهد . دکمه های [SEEK +] و [SEEK -] را فشار دهید یا دکمه [VOL] را به صورت ساعت گرد و عکس ساعت گرد بچرخانید تا حالت های زیر را انتخاب کنید:

OFF ↔ LOW ↔ MID ↔ HIGH

تنظیم پیش فرض SVC SWITCH روی گزینه OFF است.

SVC SWITCH
OFF

بالانس بلندگوهای چپ و راست (BALANCE)

دکمه [SEEK+] فشار دهید یا دکمه [VOL] را به صورت ساعت گرد بچرخانید تا صدای بلندگوهای سمت راست بیشتر شود. دکمه [SEEK-] را فشار دهید یا دکمه [VOL] را عکس ساعت گرد بچرخانید تا صدای بلندگوهای سمت چپ بیشتر شود. طیف تنظیم: **L15 - R15**

[MUTE] / [PAUSE]

در حالت [AUX] / [RADIO] ، دکمه [MUTE] را فشار دهید تا صدا قطع شود و یا از حالت [MUTE] در بیاید. در حالت WMA/CD /MP3 و USB ، دکمه [MUTE] و یا (PAUSE) را فشار دهید تا موسیقی متوقف یا دوباره پخش شود.

تنظیم حالت ۱۲ یا ۲۴ ساعته

هنگامی که صفحه نمایش ساعت را نشان می دهد، دکمه [←] را برای مدت زمان بیشتر نگه دارید (بیشتر از ۲ ثانیه) تا وارد تنظیمات شوید. این دکمه را برای کمتر از ۲ ثانیه نگه دارید تا حالت نمایش ساعت را انتخاب کنید. دکمه های [SEEK+] و [SEEK-] را فشار دهید یا دکمه [VOL] را به صورت ساعت گرد و عکس ساعت گرد بچرخانید تا حالت های ۱۲ یا ۲۴ ساعته را انتخاب کنید.

TIME	FORMAT
	24HOUR

تنظیمات نمایش ساعت هنگام خاموش بودن سیستم هنگامی که کلید استارت در حالت های ۱ و ۲ قرار دارد، حالت پیش فرض این است که ساعت زمانی که سیستم خاموش است، نشان داده شود.

کاربر میتواند دکمه [←] را برای مدت زمان بیشتر از ۲ ثانیه نگه دارد و هنگامی که خودرو روشن است وارد تنظیمات میشود. این دکمه را برای مدت زمان کمتر از ۲ ثانیه نگه دارید تا تنظیمات نمایش ساعت را انتخاب کنید. دکمه های [SEEK+] و [SEEK-] را فشار دهید یا دکمه [VOL] را به صورت ساعت گرد و عکس ساعت گرد بچرخانید تا نمایش ساعت را ON یا OFF کنید. اگر گزینه OFF انتخاب شود، ساعت در هنگام خاموش بودن ماشین نشان داده نخواهد شد.

CLOCK	DISPLAY
	ON

عملکرد RADIO

انتخاب حالت RADIO

در حالت های دیگر دکمه [BAND] را برای انتخاب حالت RADIO فشار دهید.

انتخاب موج رادیو

رادیو دارای ۴ موج است: FM1 ، FM2 ، FM3 و AM

در حالت رادیو دکمه [BAND] را فشار دهید تا موج های زیر بترتیب انتخاب شود:

FM1 ↔ FM2 ↔ FM3 ↔ AM ↔ FM1

شبکه های از قبل تنظیم شده

۲۴ شبکه از قبل تنظیم شده در حافظه دستگاه وجود دارد. هرکدام از موج ها ۶ شبکه دارند. دکمه های شماره در ۱-۶ را برای کمتر از ۲ ثانیه نگه دارید، تا وارد شبکه های پیش فرض شوید.

FM1

103.7 MHz

وارد کردن شبکه رادیو

هر کدام از دکمه های شماره دار را برای بیشتر از ۲ ثانیه نگه دارید تا فرکانس انتخاب شده را وارد حافظه کنید.

انتخاب فرکانس به صورت دستی

روش ۱: FORWARD/BACKWARD

دکمه های [TUNE +] و [TUNE -] را برای تنظیم فرکانس مورد نظر فشار دهید. فرکانس موج های 100 FM Khz و فرکانس موج 9 AM Khz می باشد.

روش ۲: جستجوی خودکار

دکمه های [SEEK+] و [SEEK-] را فشار دهید تا شبکه های موجود را به صورت خودکار پیدا کند. پس از آنکه فرکانس های موجود را پیدا کردید، میتوانید جستجو را متوقف کنید. اگر فرکانسی بر روی موج مورد نظر وجود نداشته باشد، به فرکانس اولیه باز خواهد گشت.

دکمه [P/SCN] را برای کمتر از ۲ ثانیه فشار دهید و از فرکانس اولیه شروع به جستجوی فرکانس‌های موجود می‌کنید. هر فرکانس برای ۵ ثانیه پخش می‌شود و جستجو دوباره ادامه پیدا می‌کند. دکمه [P/SCN] را برای مدت بیش از ۲ ثانیه نگه دارید و سپس دستگاه از فرکانس پیش فرض بعدی، شروع به جستجوی ۶ فرکانس در آن موج می‌کند. اگر فرکانسی موجود باشد برای ۵ ثانیه پخش می‌شود، سپس فرکانس بعدی جستجو می‌شود.

جستجوی اتوماتیک و ذخیره آن

دکمه [AST] را برای مدت زمان بیش از ۲ ثانیه فشار دهید، تا تمامی موج‌ها و فرکانس‌ها را بصورت خودکار جستجو کند. ۶ فرکانس از قویترین فرکانس‌ها را پیدا کرده، ذخیره می‌کند. دکمه [AST] را فشار دهید. اولین فرکانس ذخیره شده به صورت خودکار پخش می‌شود. اگر فرکانس‌های ذخیره شده کمتر از ۶ عدد باشد، عملیات تا پیدا شدن ۶ فرکانس ادامه پیدا می‌کند. اگر هیچ فرکانس موجودی پیدا نشود به شرایط قبل از جستجوی خودکار باز خواهید گشت.

قرار دادن سی دی

⚠ دستگاه در یک لحظه تنها می‌تواند یک CD را پخش کند.

هنگامی که سی دی در دستگاه قرار ندارد، یک CD درون دستگاه قرار داده، CD پخش کن به صورت اتوماتیک اطلاعات دیسک را شناسایی و در صورت عدم وجود اختلال آن را پخش می‌کند.

نکته: از قرار دادن برچسب‌های CD درون دستگاه به همراه سی دی خودداری کنید. چرا که ممکن است موجب اختلال در عملکرد دستگاه شود.

خارج کردن دیسک

دکمه [▲] را برای خارج کردن CD فشار دهید. اگر CD در حالت WMA CD/MP3 از دستگاه خارج شود، به حالت انتخاب شده قبلی باز خواهد گشت. اگر حالتی از قبل انتخاب نشده باشد به حالت رادیو باز خواهد گشت.

انتخاب حالت

با فشار دادن دکمه [SRCE] به صورت پشت سر هم، می‌توانید حالت‌های زیر را به ترتیب انتخاب کنید.

CD/MP3/WMA → Virtual CD → USB → AUX → mode → CD/MP3/WMA.

AUDIO CD

CD	T 0
	00:09

دیسک‌های WMA/MP3

MP3	F99	T 0
		00:09

دیسک مجازی

CD01	T 01
	00:09

USB

WMA	F01	T 01
		00:09

AUX

AUX	INPUT
-----	-------

انتخاب تراک (track) قبل و بعد

دکمه‌های [TUNE-]/[TUNE+] را برای انتخاب تراک‌های قبل و بعد فشار دهید.

دکمه [RPT] را برای پخش شدن یک تراک به صورت پشت سر هم، فشار دهید.

حالت WMA/USB/MP3

دکمه [RPT] را برای مدت زمان کمتر از ۲ ثانیه فشار دهید تا تراکی که در حال پخش است، به صورت پشت سر هم تکرار شود. این دکمه را برای مدت بیشتر از ۲ ثانیه فشار دهید تا پوشه در حال پخش را پشت سر هم پخش کند.

حالت تصادفی (RANDOM)

دکمه [RDM] را برای پخش تراک‌ها به صورت تصادفی، فشار دهید.

حالت WMA/USB /Mp3

دکمه [RDM] را برای مدت کمتر از ۲ ثانیه فشار دهید، تا تراک‌های پوشه در حال پخش به صورت تصادفی پخش شوند. این دکمه برای بیشتر از ۲ ثانیه نگاه دارید تا تمامی تراک‌ها به صورت تصادفی پخش شوند.

جلو بردن و عقب بردن تراک

دکمه [FF] را برای مدت زمان طولانی نگه دارید تا عملکرد جلو بردن تراک اجرا شود. هنگامی که دکمه را رها کنید، پخش به حالت نرمال باز خواهد گشت. دکمه [REW] را برای مدت طولانی نگه دارید تا عملکرد عقب بردن تراک اجرا شود. هنگامی که دکمه را رها کنید، پخش به حالت نرمال باز خواهد گشت.

نمایش اطلاعات تراک در حال پخش

هنگامی که یک تراک در حال پخش است، حالت پیش فرض آن است که مدت زمان تراک نشان داده شود. با فشار دادن دکمه [INFO] برای کمتر از ۲ ثانیه می‌توان اطلاعات دیگر تراک را مشاهده کرد. هنگامی دستگاه در حال پخش AUDIO CD است، اطلاعات دیسک، اطلاعات خواننده و نام تراک نمایش داده می‌شود. در حالت WMA/USB/ Mp3 اطلاعات نام پوشه، نام فایل، اطلاعات آلبوم، اطلاعات خواننده و نام تراک نمایش داده خواهد شد.

انتخاب پوشه در حالت WMA/USB/ Mp3

هنگامی که سی دی WMA/Mp3 در حال پخش هستند، دکمه‌های [SEEK+] و [SEEK-] را برای انتخاب پوشه‌های قبل و بعد فشار دهید.

پخش اولین فایل در حالت WMA/USB/ Mp3

هنگامی که دیسک‌های WMA/ MP3 در حال پخش هستند، دکمه [6 DIR] را برای بازگشت به اولین آهنگ دیسک، فشار دهید.

تنظیم دریاچه‌های طرفین

PHONE MENU
Pair Phones

۲- دکمه [M] را برای تأیید فشار دهید، دستگاه شروع به یافتن bluetooth سایر دستگاه‌های قابل دسترسی می‌کند.

SEARCHING PHONES

۳- صفحه نمایش تلفن‌های پیدا شده را نشان می‌دهد.

PHONE LIST
NOKIA 6650

۴- شما چند تلفن را پیدا کردید با فشار دادن دکمه‌های [SEEK+] و [SEEK-]، تلفن مورد نظر را انتخاب کنید.

Bluetooth Phone

PHONE MENU
Pair Phones

دکمه [M] را برای مدت زمان بیشتر از ۲ ثانیه نگه دارید تا وارد منوی تنظیمات bluetooth شوید. دکمه‌های [SEEK+] و [SEEK-] را فشار داده یا [VOL] را بچرخانید تا حالت‌های زیر را به ترتیب انتخاب کنید. شماره گیری آخرین تماس -- حالت B/T -- دستگاه‌های match شده -- پخش صدا (speaker /phone) -- شماره گیری آخرین تماس هنگامی که در منوی تنظیمات bluetooth هستید، دکمه [M] را برای کمتر از ۲ ثانیه فشار دهید تا از منو خارج شوید.

ذخیره سازی تلفن

۱- دکمه [M] را برای بیش از ۲ ثانیه نگه دارید تا وارد منوی تنظیمات bluetooth شوید. دکمه‌های [SEEK+] و [SEEK-] را فشار دهید و یا دکمه [VOL] را بچرخانید، تا عملکرد match کردن تلفن را انتخاب کنید.

ERASE DISC
CD01?

دکمه [SEEK+] و یا [SEEK-] را فشار داده و یا دکمه [VOL] را بچرخانید، تا شماره فایل مورد نظر برای پاک شدن را انتخاب کنید، سپس دکمه را برای تأیید عملیات فشار دهید. هنگامی که حافظه مجازی در حال پخش است، دکمه [REC] را برای مدت زمان بیش از ۲ ثانیه نگه دارید تا تمام حافظه مجازی پاک شود.

ERASE ALL?
No

[SEEK+] و یا [SEEK-] را فشار داده و یا دکمه [VOL] را بچرخانید تا گزینه‌های YES/NO را انتخاب کنید. با انتخاب گزینه YES و فشار دادن دکمه [M]، پاک شدن حافظه مجازی تأیید می‌شود.

ضبط کردن و پاک کردن حافظه های مجازی

این ابزار میتواند، اطلاعات CD صوتی را با عنوان CD مجازی ضبط کند.

ضبط حافظه های مجازی

هنگامی که یک CD صوتی در حال پخش است، دکمه [REC] را برای شروع ضبط حافظه در حال پخش فشار دهید.

CD01	T 05
RECORDING	02:16

دکمه [M] می تواند عملیات ضبط را متوقف کند.

نکته: ظرفیت حجمی حافظه های مجازی 512 mb است.

پاک کردن حافظه مجازی

هنگامی که دیسک مجازی در حال پخش است، دکمه [REC] را برای کمتر از ۲ ثانیه فشار دهید تا یک حافظه مجازی پاک شود.

تائید حالت match

۵- دکمه [] را فشار دهید تا با دستگاه هماهنگ شوید. صفحه نمایش عبارت « please enter PIN code on phone » را نشان خواهد داد. شماره PIN برای این دستگاه بر روی ۱۲۳۴ تنظیم شده است.

Please	Enter	PIN
Code	on	Phone

۶- ۳۰ ثانیه مهلت دارید تا PIN را در دستگاه تلفن وارد کنید.
۷- پس از تائید شماره PIN صفحه نمایش عبارت PIN Matching را نشان خواهد داد.

PIN	Matching
-----	----------

bluetooth دستگاه با موفقیت هماهنگ شد.

دکمه [] را برای مدت بیش از ۲ ثانیه نگه دارید تا وارد صفحه تنظیمات bluetooth phone شوید. دکمه‌های [SEEK+] و [SEEK-] را فشار دهید و یا دکمه [VOL] را بچرخانید تا تائید حالت match را انتخاب کنید و دکمه [] را فشار دهید.

PHONE	MENU
BT	State

اگر دستگاه از قبل با تلفنی match شده باشد، صفحه نمایش نام دستگاه match شده را نشان خواهد داد.

Paired	Phone
NOKIA	6650

اگر دستگاه با تلفنی match نشده باشد عبارت «no paired phone» نمایش داده خواهد شد.

دریافت و یا رد تماس

هنگامی که با یک دستگاه تلفن در ارتباط هستید، اگر تماسی دریافت کنید، دستگاه به صورت خودکار وارد حالت تلفن میشود و صفحه نمایش حالت incoming call و شماره دریافتی را (در صورت وجود) نمایش خواهد داد.

No	Paired	Phone
----	--------	-------

۱- دکمه [] را برای دریافت تماس فشار دهید، در این هنگام صفحه نمایش عبارت «In talking» و شماره دریافتی را (در صورت وجود) نمایش خواهد داد.
۲- دکمه mute را برای رد تماس فشار دهید، که در این هنگام به حالتی باز خواهید گشت که قبل از تماس، فعال بود.

INCOMING	CALL
86-21-12345678	

شماره گیری مجدد آخرین تماس دریافتی

هنگامی که با یک دستگاه تلفن در ارتباط هستید، دکمه [] را برای بیش از ۲ ثانیه نگه دارید تا وارد منوی تنظیمات bluetooth phone شوید. سپس عبارت «dial last call» نمایش داده خواهد شد.

PHONE	MENU
Dial	Last Call

دکمه [] را برای تائید فشار دهید تا آخرین تماس دریافتی به صورت خودکار شماره گیری شود، و صفحه نمایش اطلاعات تماس را نشان دهد.

DIALING	OUT
86-21-12345678	

نکته: این دستگاه تنها قادر است آخرین تماس دریافتی را شماره گیری نماید.

صندلی ها

صندلی ها

کمربندهای ایمنی

کیسه های هوا

سیستم های امنیتی کودک

حالت صندلی ها (وضعیت قرار گیری صندلی ها)

! برای جلوگیری از عدم کنترل و صدمه به راننده، هنگامی که خودرو در حال حرکت است، صندلی ها را تنظیم نکنید.

! هنگامی که ارتفاع صندلی راننده را تنظیم می کنید، باید در نظر داشته باشید که در هنگام پایین بردن صندلی، ممکن است به پای سرنشین عقب صدمه وارد کنید.

! صندلی سرنشین جلو را تا آنجا که ممکن است صاف نگه دارید. صندلی را به شدت زیاد به سمت عقب خم نکنید. کمربندهای ایمنی هنگامی که زاویه صندلی حدود ۲۵ درجه است، عملکرد موثر تری دارند.

نمایشگر کنترل هوا

صندلی های سرنشین جلو و راننده باید تا حد امکان به سمت عقب هل داده شوند تا بتوان خطرات احتمالی که ممکن است توسط کیسه های هوا ایجاد شود، را کاهش داد.

شرایط ایده آل صندلی حالتی است که در آن بتوان راحتی رانندگی را تضمین کرد:

پشتی سر

! حالت پشتی سر را در پشت سر خود تنظیم کرده، نه در حالت افقی گردن.

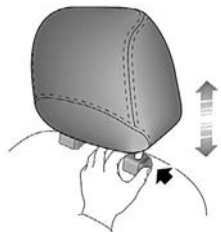

تنظیمات پخش صدای مکالمه

در هنگام مکالمه حالت پیش فرض دستگاه آن است که صدا از بلندگوهای خودرو پخش شود. کاربر میتواند پخش صدای تلفن را تغییر دهد.

۱- در هنگام مکالمه دکمه [📞] را برای بیش از ۲ ثانیه فشار دهید تا وارد منوی تنظیمات bluetooth phone شوید. دکمه های [SEEK+] و [SEEK-] را فشار دهید و یا دکمه [VOL] را بچرخانید، تا تنظیمات صدا را انتخاب کنید.

مهم

PHONE MENU

Audio: Phone

این عملکرد، تنها در زمان مکالمه فعال است.

PHONE MENU

Audio

۲- دکمه [↩] را فشار دهید تا وارد تنظیمات صدا شوید، تنظیم پیش فرض صدا بر روی بلندگوهای خودرو قرار دارد.

PHONE MENU

Audio: Speaker

! سیستم کیسه هوا یک سیستم «تکمیلی ایمنی» است و نمی‌توان از آن به عنوان جایگزینی برای کمر بند ایمنی استفاده کرد، بنابراین شما باید کمر بند ایمنی خود را در کلیه شرایط بسته نگاه دارید.

! اطمینان حاصل کنید که کمر بند ایمنی به صورت صحیح بسته شده است، چرا که ممکن است موجب فوت و یا جراحات جدی در هنگام تصادف شود.

کمربندهای ایمنی نصب شده بر روی این خودرو برای سرنشینان بزرگسال است. هر کمر بند ایمنی باید توسط تنها یک نفر استفاده شود.

تنظیمات برقی صندلی‌های جلو

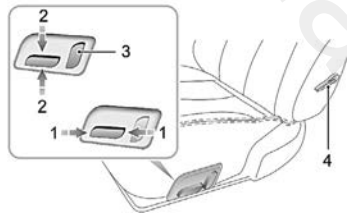

۱- تنظیمات عقب و جلو بردن صندلی دکمه‌های عقب و جلو (شماره ۱ در تصویر) را به منظور عقب و جلو بردن صندلی فشار دهید.

۲- تنظیم ارتفاع صندلی* با بالا کشیدن و یا پایین کشیدن دکمه (شماره ۲ در تصویر) می‌توانید ارتفاع صندلی را کم یا زیاد کنید.

۳- تنظیمات پشتی دکمه را به سمت عقب و یا جلو حرکت دهید (شماره ۳ در تصویر) تا پشتی صندلی به وضعیت مطلوب برسد.

۴- تنظیمات ناحیه کمر* دسته را حرکت دهید (شماره ۴ در تصویر) تا ناحیه کمر تنظیم شود.

۱- تنظیم عقب و جلو کردن صندلی پس از بالا کشیدن دسته زیر صندلی (تصویر شماره ۱) و با کشیدن صندلی به سمت جلو و عقب، صندلی را در شرایط مناسب تنظیم کنید، دسته را رها کنید، قبل از حرکت مطمئن شوید صندلی در سرجای خود قفل شده است.

۲- تنظیمات ارتفاع صندلی (تنها برای صندلی راننده)* این دکمه را (شماره ۲ در تصویر) بچرخانید تا ارتفاع صندلی را کم یا زیاد کنید.

۳- تنظیم پشتی صندلی این دکمه را (شماره ۳ در تصویر) بچرخانید تا پشتی صندلی را در شرایط مطلوب قرار دهید.

۴- تنظیمات ناحیه کمر دسته را (شماره ۴ در تصویر) به منظور تنظیم حرکت دهید.

دکمه را (طبق فلش) فشار داده و برای پایین آوردن پشتی سر را به سمت پایین فشار داده و برای بالا بردن، پشت سری را به سمت بالا فشار دهید. پشت سری را می‌توان با کشیدن آن به طور کامل به سمت بالا برداشت. پشتی سر به گونه‌ای طراحی شده که در صورت برخورد یا ترمز شدید، از حرکت سر به سمت عقب جلوگیری نموده و خطر آسیب‌های سر و گردن را کاهش می‌دهد.

تنظیم دستی صندلی‌های جلو

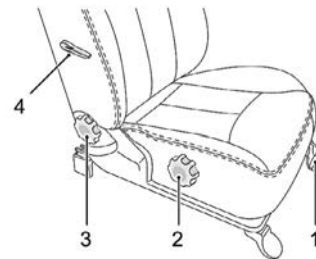

تمامی مسافران باید در هنگام حرکت، کمربند ایمنی خود را ببندند. حتی اگر مسافت کمی طی شود. برای اطمینان حاصل کردن از عملکرد طبیعی کمربندهای ایمنی باید در نظر داشته باشید که در تمام مدت کمربند با بدن شما در تماس باشد. کمربندهای ایمنی را تنظیم کنید تا از شل شدن آن جلوگیری کنید. قسمت پایینی کمربند ایمنی باید از روی لگن رد شود و تنها با ران در تماس باشد. قسمت بالا تنه کمربند ایمنی باید بدون آنکه به گردن فشار آورد، بر روی شانه قرار گیرد. اجازه ندهید که اشیاء خارجی به ویژه شیرینی و نوشیدنی وارد دهنه قفل کمربند ایمنی شود. چرا که ممکن است بر عملکرد آن تاثیر بگذارد. هنگامی که زنان باردار از کمربند ایمنی استفاده میکنند، باید کمربند را تا جایی پایین آورند که بر روی قسمت شکم قرار نگیرد. بسته به مدل ها، به جز کمربند ایمنی صندلی عقب که ۲ نقطه ای است، بقیه صندلی‌های خودرو دارای کمربند ۳ نقطه ای هستند.

بستن کمربندهای ایمنی

هیچ وسیله دیگری نباید بر روی کمربند ایمنی نصب شود چرا که ممکن است از جمع شدن کمربند ایمنی جلوگیری کند.

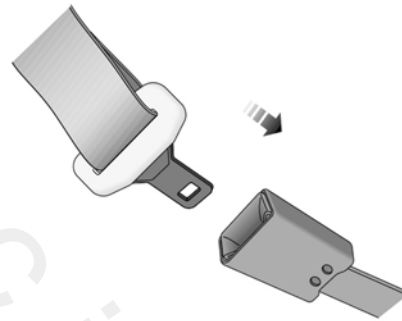

کمربندهای ۳ نقطه ای

کمربند ایمنی را از قسمت بالای شانه به آرامی به سمت پایین کشیده و از روی قفسه سینه رد کرده. اطمینان حاصل نمایید که کمربند ایمنی پیچ نخورده باشد. سپس قسمت فلزی کمربند را درون قفل قرار داده تا یک صدای «تق» بشنوید که نشان دهنده آن است که کمربند ایمنی قفل شده است.

کمربندهای ۲ نقطه ای

کمربند ایمنی را به آرامی از روی لگن رد کنید و اطمینان حاصل نمایید که پیچ نخورده باشد. قسمت فلزی را درون قفل قرار دهید تا صدای «تق» بشنوید که نشان دهنده آن است که کمربند ایمنی قفل شده است.

باز کردن کمربند ایمنی

دکمه قرمز را بر روی قفل فشار دهید تا کمربند ایمنی آزاد شود.

تنظیم ارتفاع قسمت بالای کمربند ایمنی

دستگیره را فشار داده و مهار بالایی کمربند ایمنی را بالا و پایین آورده، بطوری که کمربند ایمنی در وضعیت مناسب قرارگیرد.



بررسی کمربند ایمنی

با بسته شدن کمربند ایمنی، نزدیکترین قسمت کمربند به سگک را سریع بکشید، سگک باید کاملاً قفل باقی بماند.

کمربند را بیرون کشیده، بررسی کنید که میتواند به راحتی حرکت کند و یا شکاف، ترک و فرسودگی روی آن وجود نداشته باشد. کمربند را جمع کنید و بررسی کنید که آیا به صورت کامل بسته خواهد شد یا خیر.

کمربند ایمنی را گرفته به سرعت به سمت جلو بکشید. مکانیزم قفل باید به صورت اتوماتیک کار کند و از کشیده شدن کمربند جلو گیری کند.

اگر در بررسی هرکدام از مراحل اشکالی مشاهده کردید، در اولین فرصت جهت بازرسی با عاملیت های مجاز تماس بگیرید.

تعویض کمربند ایمنی

! هنگامی که در کمربند ایمنی، ترک، شکاف و یا پوسیدگی وجود داشته باشد باید مجموعه آن را تعویض نمائید.

به طور دائم بررسی کنید که شکاف، ترک و یا پوسیدگی بر روی کمربند ایمنی وجود نداشته باشد و همواره به شرایط نقاط اتصال و چفت و بستها توجه خاص داشته باشید.

قفل کمربند ایمنی (پیش کشنده)

! پیش کشنده صرفا یکبار فعال شده و باید تعویض گردد. عدم تعویض پیش کشنده پس از تصادف کارایی سیستمهای کمربند ایمنی را کاهش خواهد داد.

پیش کشنده توام با کیسه هوا فعال می شود تا در صورت برخورد شدید قسمت جلوی خودرو، حفاظت

سرنشین را تامین نماید. پیش کشنده کمربند ایمنی را جمع می کند اینکار در صورت برخورد شدید، حرکت به جلوی سرنشین را کاهش می دهد.

نکته: برخورد های جزئی پیش کشنده را فعال نمی سازد.

پیش کشنده در قرقه های کمربند ایمنی جلو قرار دارد. چراغ هشدار کیسه هوا بر روی صفحه نمایش کارکرد نادرست پیش کشنده ها را به شما هشدار خواهد داد (به بخش پیغامها و چراغ هشدار رجوع شود) چنانچه قفل کمربندها فعال گردد، کمربندهای ایمنی همچنان بعنوان مهار عمل کرده و چنانچه خودرو در شرایط قابل رانندگی باشد، باید از آنها استفاده نمود.

مهم

برداشت یا تعویض پیش کشنده ها باید توسط تکنسین های عاملیت های مجاز مدیا موتورز انجام گردد. پس از ۱۰ سال از تاریخ ثبت (یا تاریخ تعویض پیش کشنده کمربند ایمنی)، برخی از اجزاء نیاز به تعویض خواهند داشت. پس از تکمیل کار، صفحه دفترچه راهنمای ضمانت و نگهداری باید مهر و امضاء گردد.

سیستم مهار تکمیلی کیسه هوا

کیسه های هوا

! کیسه های هوا تنها برای ایمنی بیشتر در برابر ضربه های شدید استفاده می شوند. نباید از کیسه های هوا به عنوان جایگزینی برای کمربند ایمنی استفاده شود.

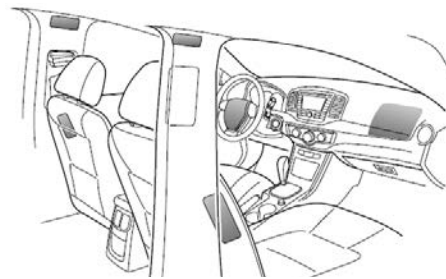

این خودرو مجهز به ۲ کیسه هوا جلو برای راننده و سرنشین جلو می باشد. برخی از مدلها دارای کیسه های هوا کناری صندلی جلو و کیسه های هوا پرده ای می باشند.

کیسه های هوا جلو به صورت جداگانه در قسمت مرکزی فرمان و بالای داشبورد نصب شده اند. کیسه های هوا کناری صندلی های جلو در قسمت پشتی صندلی های جلو نصب شده اند. کیسه های هوا پرده ای، در قسمت داخلی سقف نصب شده اند.

نکته: کیسه های هوای جلو بگونه ای طراحی شده اند که در نتیجه برخورد عقب، برخورد های جانبی و جلویی جزئی یا واژگونی اتومبیل عمل نمی کنند. همچنین در نتیجه ترمز شدید نیز عمل نخواهند کرد.

باز شدن و ترکیدن کیسه های هوای جلویی و جانبی بسیار سریع بوده و در مقابل اثرات برخوردهای ثانوی، محافظتی نخواهند کرد.

اگر سرنشین جلو به صورت صحیح نشسته باشد و کمربند ایمنی خود را بسته باشد، کیسه هوا برای محافظت بیشتر در ناحیه سینه و صورت در برخورد شدید عمل خواهند کرد.

برای خودروهایی که دارای کیسه هوا کناری و پرده ای هستند، اگر بخش کناری خودرو برخورد شدید داشته باشد، این کیسه های هوا بخش های کناری بدن سرنشین محافظت می کنند.

حتی اگر خودرو مجهز به کیسه های هوا باشد، برای کاهش صدمات جدی حاصل از برخورد باید همواره از کمربند ایمنی استفاده کرد. استفاده از کمربند ایمنی احتمال برخورد با اشیاء را در داخل اتومبیل کاهش می دهد. کیسه های هوا تنها یک ابزار ایمنی تکمیلی برای کمربند های ایمنی هستند نه جایگزین آنها. کیسه های هوا توام با کمربندهای سه نقطه ای حداکثر حفاظت را برای افراد بالغ و نه کودکان را فراهم می آورد. کودکان باید توسط مهارهای کودکان حفاظت گردند.

استفاده از کیسه هوا

! به منظور کاهش جراحات ایجاد شده توسط استفاده کیسه هوا کمربندهای ایمنی باید در تمام زمانها بسته باشد. به علاوه راننده و سرنشین جلو باید حالت صندلی خود را در شرایطی تنظیم کنند که فاصله کافی میان صندلی تا کیسه هوا جلو وجود داشته باشد. برای خودروهایی که دارای کیسه هوا کناری و پرده ای هستند، باید اطمینان حاصل کرد که فاصله بین قسمت بالا تنه و ستونهای

خودرو به اندازه کافی باشد تا بر عملکرد کیسه های هوا ی کناری و پرده ای تاثیر نگذارد.

در صورت برخورد، دستگاه کنترل کیسه هوا بر میزان کند سازی یا تسریع ناشی از برخورد نظارت نموده و استفاده یا عدم استفاده از کیسه های هوا را مشخص خواهد کرد.

عملکرد کیسه هوا به سرعت اتومبیل بستگی نداشته اما به نوع و اندازه برخورد شیء، زاویه برخورد و میزان تغییر سرعت اتومبیل در نتیجه برخورد بستگی دارد.

استفاده از کیسه هوا به میزان خسارت وارده به اتومبیل بستگی ندارد. در صورت برخورد شدید خودرو از جلو هر دو کیسه هوا جلو باز خواهد شد. صرفاً در صورت برخورد شدید جانبی خودرو، کیسه های هوا جانبی پرده های سمت مورد اصابت باز خواهد شد. احتمال دارد که برخی از انواع برخورد موجب استفاده از کیسه های هوا یکطرف و دو کیسه هوای جلو بطور همزمان گردد یا برخورد اول و دوم به ترتیب موجب استفاده از کیسه هوای جلو و جانبی و پرده ای شود، باد شدن کیسه هوا عملاً سریع و با نیروی زیاد توام با صدا صورت می گیرد. کیسه باد شده توام با سیستم قفل کمربند ایمنی حرکت سرنشین جلو را محدود نموده و لذا خطر صدمه به سر و قسمت بالای بدن را کاهش می دهد.

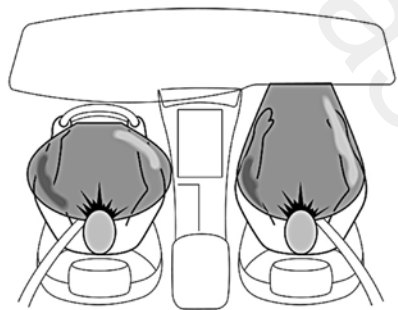

نکته: وقتی کیسه هوا عمل می کند پودر نرمی آزاد خواهند شد. این نشانه عملکرد نادرست نبوده، اما این ذرات موجب خارش پوست می شوند و باید آنها را از روی چشم ها و هرگونه بریدگی و خراشیدگی پاک و شسته شوند. پس از باد شدن کیسه هوا به سرعت باد آنها خالی میشود تا دید راننده گرفته نشود و همچنین موجب ضربه گیری تدریجی برای سرنشین می گردد.

اگر مانعی میان سرنشین و کیسه هوا وجود داشته باشد، ممکن است کیسه هوا به درستی باز نشود و یا مانع را با فشار زیاد در بدن سرنشین فرو کند، که موجب فوت و یا جراحات جدی خواهد شد. هیچ مانع ای نباید در مسیر باز شدن کیسه هوا وجود داشته باشد. هرگز اشیاء را میان سرنشین و کیسه هوا قرار ندهید. هرگز هیچ شیئی را دور فرمان و صفحه کاور کیسه هوا جلو قرار ندهد و نچسبانید. سرنشین جلو نباید، پاها، زانوها و یا هر بخش دیگر بدن خود را در جایی که با محل باز شدن ایربگ جلو در تماس است و یا نزدیک به آن است قرار دهد.

در زمان باد شدن کیسه هوا، چنانچه سرنشین بسیار نزدیک به کیسه هوا باشد، می تواند موجب خراشیدگی صورت یا سایر صدمات گردد.

کیسه هوا جانبی صندلی جلو*

! اطمینان حاصل نمایید که فاصله کافی میان بالا تنه راننده و ستون خودرو وجود دارد، تا موجب جلوگیری از باد شدن کیسه هوا کناری صندلی جلو نشود.

! هرگز کیسه هوا نصب یا تغییر ندهید. هرگونه تغییر در ساختار خودرو و یا مهار سیم کشی سیستم کیسه هوا اکیدا ممنوع می باشد. در صورت انجام یا مشاهده هر یک از موارد زیر با عملیتهای مجاز تماس بگیرید.

۱- عملکرد کیسه هوا در تصادف.

۲- نشانه‌هایی از آسیب دیدگی در قسمت‌های کاور کیسه هوا که ممکن است ایمنی آن را از بین ببرد.

۳- به منظور تعویض و تعمیر صندلی‌های جلو و یا روکش‌های آنها برای خودروهایی که دارای سیستم کیسه هوا کناری صندلی جلو هستند.

مهم

برداشت یا تعویض مدول کیسه هوا باید توسط تکنسینهای عملیتهای مجاز مדיا موتورز انجام گردد. ۱۰ سال پس از تاریخ ثبت اولیه (یا تاریخ تعویض کیسه هوا) لازم است برخی از اجزاء توسط عملیتهای مجاز تعویض گردد. پس از تکمیل کادر صفحه دفترچه راهنمای ضمانت و نگهداری باید امضاء و مهر گردد.

چراغ هشدارکیسه هوا در روی صفحه نمایش کارکرد صحیح کیسه هوا را به شما هشدار خواهد داد. هنگامی که کلید استارت در حالت ۲ قرار دارد چراغ هشدار برای مدت ۴ ثانیه به منظور کنترل خودکار روشن خواهد شد سپس خاموش می شود. در صورت بروز هر یک از علائم ذیل، سیستم باید توسط عملیتهای مجاز بررسی شود:

۱- هنگامی که کلید استارت در حالت ۲ قرار دارد، چراغ هشدار روشن نشود.

۲- هنگامی که کلید استارت در حالت ۲ قرار دارد، چراغ بیش از ۴ ثانیه روشن مانده و خاموش نشود.

۳- هنگامی که خودرو در حال حرکت است چراغ هشدار روشن شود.

! اطمینان حاصل نمائید که فضای کافی میان بالا تنه راننده و دیواره خودرو وجود دارد تا مانع عملکرد کیسه هوای پرده ای دیواره نشود. کیسه‌های هوای پرده ای به منظور محافظت سر و گردن طراحی شده اند و تنها زمانی عمل خواهند کرد که ضربه شدید به ستون خودرو وارد شود. این کیسه‌های هوا زمانی که ضربه به عقب و جلو وارد شود عمل نخواهند کرد. در صورت بروز ضربه کناری کیسه هوای پرده ای طرفی که ضربه به آن وارد شده است عمل خواهد کرد. سپس یک پرده هوا میان سرنشین و ستون خودرو به وجود خواهد آمد. کیسه هوای پرده ای سمتی که به آن ضربه وارد نشده است عمل نخواهد کرد.

چراغ هشدار کیسه هوا

! هیچ کدام از بخش‌های کیسه هوا که ممکن است موجب عدم عملکرد سیستم و به وجود آمدن جراحت شود را تعمیر، تعویض و یا حذف نکنید. همچنین در مجاورت اجزاء کیسه هوا سیم کشی نکنین اینکار موجب فعال شدن سیستم و منجر به صدمه شخصی می شود.

کیسه‌های هوای جانبی صندلی جلو برای محافظت از سر، سینه و بالا تنه طراحی شده اند، تنها زمانی که خودرو در ضربه شدید جانبی قرار بگیرد عمل می کنند. هنگامی که ضربه وارده به خودرو تنها از جلو و عقب باشد، کیسه‌های هوا ای جانبی عمل نخواهند کرد. در صورت بروز ضربه شدید جانبی کیسه‌های هوای جانبی، طرفی که به آن ضربه وارد شده، از پوشش صندلی خارج شده، به سرعت عمل می کنند. سپس یک کیسه هوا میان سرنشین جلو و ستون خودرو قرار می گیرد. کیسه هوای جانبی صندلی جلو که در طرفی قرار دارد که به آن ضربه وارد نشده است عمل نخواهد کرد. صندلی‌ها دارای کیسه هوای جانبی توسط برچسب (کیسه هوا) بر سطح پشتی صندلی مشخص می گردد.

نکته: مواد و ساخت صندلی‌های جلو برای عملکرد ایربگ طراحی شده اند، بنابراین کاورهای صندلی غیر مجاز نباید مورد استفاده قرار گیرند. خواهشمند است برای تعمیر و یا تعویض کاور صندلی‌های جلو به عملیتهای مجاز مדיا موتورز مراجعه نمائید.

! چنانچه صندلی کودک بر روی صندلی سرنشین جلو نصب گردد کیسه هوای سرنشین باید غیر فعال گردد.

! هنگامی که شخص بزرگسالی بر صندلی جلو می‌نشیند اطمینان حاصل نمایید کیسه هوا فعال باشد.



سوئیچ کیسه هوا در انتهای داشبورد قرار گرفته است برای غیر فعال سازی کیسه هوای سرنشین کلید مکانیکی خودرو را داخل شیار قرار داده و آن را در وضعیت OFF قرار دهید.

هنگامی که خودرو خود را به فروش رساندید، اطمینان حاصل نمایید صاحب جدید خودرو، از تاریخ نصب و تعویض سیستم کیسه هوا اطلاع داشته باشد. اگر خودرو شما نیاز به اوراق شدن دارد، کیسه هوایی که تا کنون عمل نکرده اند ممکن است خطر آفرین باشند. بنابراین این کیسه هوا باید بصورت ایمنی در مکان‌های ویژه، توسط افراد مجرب جمع آوری گردد.

مهاریهای کودک

نکته: صندلی کودک همراه خودرو نمی‌باشد.

! هرگز صندلی‌های کودک را رو به پشت (در جهت مخالف رانندگی) بر روی صندلی جلو نصب نکنید، چرا که ممکن است در زمان عملکرد کیسه هوا با آن برخورد کند و موجب فوت و یا جراحات جدی کودک شود.

! هنگام نصب و استفاده از سیستم مهار کودک همواره دستور العمل‌های سازنده را رعایت نمایید. کودکان نسبت به بزرگسالان در مقابل کیسه هوای در حال باز شدن آسیب پذیرتر هستند. توصیه می‌شود کودکان زیر ۱۲ سال در صندلی‌های عقب بنشینند. معمولاً اطفال کمتر از ۲ سال نباید در صندلی کودک یا مهار قرار بگیرند اطفال بین ۲ و ۴ سال باید در مهار یا صندلی کودک قرار گیرند. برای حفاظت بهینه توصیه می‌شود از مهارهای متناسب سن و وزن اطفال استفاده نمایید.



مهم

توصیه می‌شود که کودکان همواره در عقب خودرو در صندلی کودک یا سیستم مهار بنشینند چنانچه لازم است طفل در صندلی جلو سفر کند، ضروری است که صندلی کاملاً به عقب کشیده شود و کودک محکم در صندلی رو به جلو بنشیند. هنگامی که کودک در صندلی می‌نشیند باید صندلی و مهار کودک به درستی نصب شده باشد. به یاد داشته باشید در صورت برخورد یا ترمز شدید، صندلی کودک که به درستی نصب نشده، می‌تواند حرکت کرده و به سایر سرنشینان صدمه بزند، حتی در صورت عدم استفاده کودک، سیستم مهار کودک باید به درستی محکم گردد.

قفل ها و هشدار
سیستم ضدسرقت
روشن کردن خودرو و رانندگی
سیستم سوخت
جعبه دنده اتوماتیک*
جعبه دنده دستی*
سیستم ترمز
کمک پارک*
حمل بار

! کلید یدک خودرو را در یک مکان امن قرار دهید و از قراردادن آن در داخل خودرو خودداری نمایید.

! هرگز کلیدهای اضافی را بر روی یک حلقه کلی نگه ندارید. تداخل الکترونیکی موجب از کار انداختن دستگاه کنترل هشدار و هند ستها می گردد.

شما دارای یک کلید با ریموت بازکن درب ها و یک کلید مکانیکی هستید. چنانچه کلید مفقود گردید یا آسیب دید، جهت تهیه جایگزین به عاملیتهای مدیا موتورز مراجعه نمائید.

فقدان یا سرقت هند ست را بلافاصله به عاملیتهای گزارش نمائید تا بتوان آن را غیر فعال ساخت. در صورت بازیابی کلید در آینده می توان مجددا آن را فعال نمود.

توجه: کلیدهای جایگزین را نمی توان بلافاصله تهیه نمود، به عاملیت وقت کافی بدهید تا هند ست جایگزین را تهیه و برنامه ریزی نماید.

- ۱- دکمه قفل
- ۲- بازکن درب صندوق عقب
- ۳- دکمه بازکردن قفل
- ۴- کلید یدک



سیستم غیرفعال سازی موتور

این سیستم به منظور جلوگیری از سرقت خودرو استفاده میشود. اگر راننده فراموش کرده درب ها را قفل کند موتور روشن نخواهد شد مگر آنکه ماشین با کلید اصلی روشن شود. سیستم غیر فعال سازی موتور به صورت اتوماتیک ۵ ثانیه پس از آنکه کلید از خودرو خارج شد عمل خواهد کرد. تازمانی که

کلید اصلی در ماشین قرار داشته و در حالت ۲ باشد عملکرد ضدسرقت موتور به صورت اتوماتیک غیر فعال می باشد. اگر سیستم موتور نتواند کلید قرارداده شده در مغزی سوئیچ را شناسایی کند موتور روشن نخواهد شد.

قفل کردن و بازکردن
ریموت کنترل

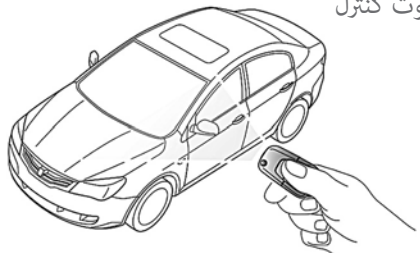

ریموت کنترل تنها تا فاصله معینی عمل خواهد کرد.

در نظر داشته باشید که این فاصله عملکرد، با توجه به عوامل فیزیکی و جغرافیایی خارج از کنترل شما محدود گردیده است. از نظر ایمنی اطمینان حاصل کنید عملیات هنگام قفل کردن موفق بوده است.

استفاده از ریموت کنترل

- ۱- درب ها , صندوق عقب و درب موتور را ببندید.
- ۲- دکمه ی قفل را یکبار فشار دهید چراغ های راهنما برای ۳ بار چشمک خواهند زد تا نشان دهند که خودرو قفل شده است و نشانگر حالت قفل (بر روی صفحه نمایش) روشن خواهد شد و چشمک زن می شود.

استفاده از کلید

- ۱- کلید را در درب سمت راننده قرار دهید و آن را در جهت حرکت عقربه های ساعت بچرخانید تا تمام درب ها قفل شوند.
- ۲- چراغ های راهنما ۳بار چشمک خواهند زد تا نشان دهند خودرو قفل است و علامت حالت قفل(بر روی صفحه نمایش) شروع به چشمک زدن خواهد کرد.

پیشگیری از قفل

اگر با استفاده از دکمه قفل روی ریموت کنترل و یا کلید، درب ها را قفل کنید اما درب راننده به طور کامل بسته نشده باشد درب ها قفل نخواهد شد. اگر با استفاده از ریموت کنترل یا کلید درب ها را قفل کنید و درب راننده به صورت کامل بسته باشد درب سرنشینان دیگر صندوق عقب و یا درب موتور باز باشد تمام درب های کاملاً بسته قفل می شوند و درب باز قفل نخواهند شد و چراغ نشانگر قفل روشن نخواهد شد. هنگامی که درب بسته شد سیستم به صورت خودکار درب ها را قفل می کند و نمایشگر حالت قفل شروع به چشمک زدن خواهد کرد.

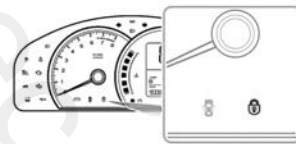

نشانگر حالت قفل

مراجعه شود به چراغ های هشدار و راهنما ها

باز کردن قفل

استفاده از ریموت کنترل

دکمه باز کردن قفل را یک بار فشار دهید تا تمامی درب ها باز شود و چراغ های راهنما یکبار چشمک خواهند زد.

استفاده از کلید

- ۱- کلید را در درب سمت راننده جهت مخالف حرکت عقربه های ساعت بچرخانید تا تمام درب ها باز شود.
- ۲- چراغ های راهنما یکبار چشمک خواهند زد. چنانچه درب ها توسط ریموت کنترل باز گردیده و پس از گذشت ۳۰ ثانیه درب ها باز نشود، تمامی درب ها به صورت اتوماتیک قفل خواهد شد.

قفل داخلی

استفاده از ریموت کنترل

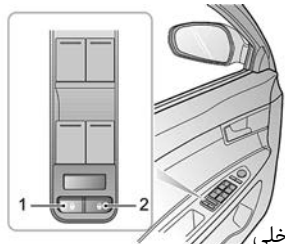

۱- کلید قفل داخلی

۲- کلید بازکردن قفل داخلی

دکمه ی قفل داخلی را یکبار فشار دهید تا کلیه درها بسته شود. نشانگر حالت قفل هنگامی که درب ها قفل باشند نمایش داده می شود. دکمه ی قفل داخلی هنگامی که درب سمت راننده باز باشد عمل نخواهد کرد. درهای بسته هنگامی که این دکمه را فشار دهید قفل خواهند شد و هنگامی که این دکمه را در شرایطی که درب ها و یا درب موتور باز هستند فشار دهید علامت نشانگر قفل چشمک خواهد زد.

دکمه ی باز کردن قفل داخلی را فشار دهید تا همه درب ها باز شود و نشانگر حالت قفل خاموش شود.

قفل کودک

! هرگز کودکان را در خودرو بدون مراقب تنها نگذارید.



یک پیچ گوشتی کوچک را در قفل کودک قرار داده و یک چهارم دور در جهت حرکت عقربه های ساعت بچرخانید، تا قفل کودک درگیر شود. سپس یک چهارم دور در جهت مخالف حرکت عقربه های ساعت بچرخانید تا قفل کودک غیرفعال شود. چنانچه قفل کودک در گیر باشد، دربهای عقب را نمی توان از داخل اتومبیل باز کرد.

چنانچه اتومبیل از حالت قفل خارج شده است، دکمه بازکن درب صندوق عقب را در قسمت داخلی درب راننده فشار دهید تا درب صندوق باز شود.

رها سازی اضطراری درب صندوق عقب

کابل رها سازی اضطراری درب صندوق عقب در قسمت داخلی گوشه ی سمت چپ در صندوق قرار دارد. دستگیره کابل را فشار داده و کابل رها ساز اضطراری صندوق عقب را بکشید تا درب صندوق عقب باز شود.

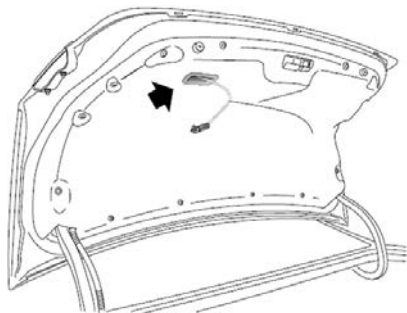

دکمه در باز کن صندوق عقب

! اگر شما مجبور هستید با درب باز صندوق رانندگی نمایید و یا قفل درب صندوق خراب است و بسته نمی شود اطمینان حاصل نمایید تمام پنجره ها بسته باشد و فن تهویه هوا را در بالاترین سرعت قرار دهید، این امر موجب جلوگیری از ورود دود به داخل ماشین می شود.



دکمه باز کن درب صندوق عقب را (شماره ۱ در تصویر) برای ۲ ثانیه و یا بیشتر نگه دارید تا درب صندوق عقب باز شود.



نکته: کلیدهای قفل داخلی در زمانیکه درب ها با ریموت کنترل بسته شده اند کار نخواهد کرد.

دستگیره داخلی درب ها

با کشیدن یکبار دستگیره درب، فقط قفل درب باز می شود. با کشیدن مجدد (۲بار) درب کاملاً باز می شود.

قفل شدن دربها در شروع حرکت

این عملکرد تمام دربها را به صورت اتوماتیک هنگامی که سرعت بیش از ۵ کیلومتر بر ساعت باشد قفل خواهد کرد. دربها به صورت اتوماتیک هنگامی که کلید استارت خاموش شود از حالت قفل خارج می شوند.

! از قرار دادن ریموت کنترل در فضایی که فشارآب، دمای زیاد، رطوبت و یا نور مستقیم خورشید، حلال، واکس و یا تمیزکننده وجود دارد خودداری نمایید.

در صورتی که احساس کردید که فاصله ی عملکرد ریموت کنترل کم شده است و یا هنگامی که چراغ هشدار سیستم غیر فعال سازی موتور چشمک می زند باتری ریموت هارا تعویض کنید.

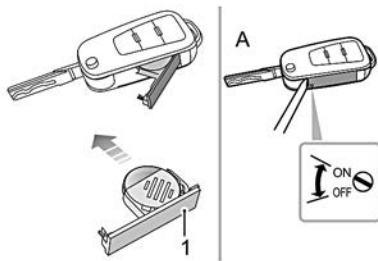

- ۱- کلید را خارج کنید
- ۲- پیچ روی ریموت کنترل را با یک پیچ گوشتی کوچک در حالت ON قرار دهید.
- ۳- قفل کناری ریموت کنترل را پیدا کنید و آنرا با یک پیچ گوشتی کوچک به آرامی بیرون بکشید و باتری را از آن خارج کنید و کاور باتری را بردارید.
- ۴- باتری ریموت کنترل را با یک انبرکوچک بیرون بکشید و جهت قطب های آن را توجه کنید . نکته: اثرانگشت برروی عمر باتری تاثیرات منفی دارد. از لمس کردن سطح صاف باتری خودداری نمایید.
- ۵- باتری جدیدی را نصب کنید و دقت کنید که قطب های آنرا درست انتخاب کرده باشید. نکته: باتری توصیه شده برای ریموت کنترل مدل CR2032 می باشد.
- ۶- کاور باتری ریموت کنترل را دوباره سر جای خود قرار داده و دقت کنید که آنرا درست نصب کرده باشید.
- ۷- پیچ روی ریموت کنترل را با یک پیچ گوشتی کوچک به حالت OFF قرار دهید.

! هنگامی که درحال رانندگی هستید کلید را از مغزی خارج نکنید چرا که قفل فرمان فعال می شود و چرخاندن فرمان غیر ممکن می گردد.

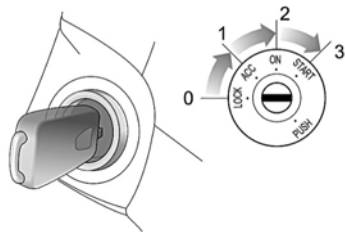

کلید استارت در سمت راست ستون فرمان قرار دارد. از سلسله مراتب ذیل جهت روشن شدن خودرو استفاده کنید:

حالت صفر (قفل/lock)

- ۱- کلید می تواند داخل یا خارج شود.
- ۲- پس از آنکه کلید را از مغزی خارج کردید فرمان را قفل کنید .
- ۳- برخی از چراغ ها هشدار می توانند در این حالت عمل کنند.

حالت ۱ (ACC)

- ۱- موتور خاموش است و امکان خارج کردن سوئیچ وجود ندارد.
- ۲- قفل فرمان را آزاد کنید .
- ۳- اکنون می توان تجهیزات الکترونیکی و لوازم را به کار انداخت از قبیل برف پاک کن و سانروف ، ...

حالت ۲ (NO)

- ۱- تمام تجهیزات برقی و ابزار های خودرو عمل می کنند.
- ۲- موتور آماده به کار است.

۱- باعث به کار افتادن موتور می شود (هنگامی که موتور در حال روشن شدن است برخی از تجهیزات برقی برای چند ثانیه از کار می افتد).

۲- هنگامی که موتور به کار می افتد کلید را به سرعت رها کنید. کلید استارت بصورت اتوماتیک در حالت ۲ قرار می گیرد.

نکته: توجه داشته باشید وضعیت دسته دنده قبل از روشن کردن موتور در خودرو های گیربکس اتوماتیک در حالت P یا N و در خودرو های گیربکس دستی در حالت خلاص قرار داشته باشد.

فشار دادن

لازم است هنگامی که کلید در خودرو قرار دارد برای چرخاندن از حالت های ۱ به ۰ آنرا ۲/۵ میلیمتر به سمت داخل فشار دهید تا بتوانید کلید را خارج کنید.

! در یک ساختمان بدون تهویه هرگز موتور را استارت نزنه و از ترک کردن خودرو در حالت روشن خودداری کنید. گازهای خروجی سمی و حاوی مونواکسیدکربن می باشد که می تواند موجب بیهوشی گردیده و حتی مرگبار باشد.

! در صورت استفاده از سوخت نادرست یا در صورت به موقع روشن نشدن موتور، کاتالیست کانورتور می تواند آسیب ببیند. قبل از استارت زدن موتور باید از اطلاعات مندرج در بخش کاتالیست کانورتور مطلع گردید.

- عملیات استارت به شرح ذیل می باشد:
- ۱- ترمز دستی را بکشید. دسته دنده را در حالت P یا N قرار داده (دنده دستی را خالص کنید).
 - ۲- تمام تجهیزات برقی را خاموش کنید.
 - ۳- کلید را در مغزی قرار دهید به جهت حرکت عقربه های ساعت بچرخانید تا موتور به کار بیفتد.
 - ۴- کلید را پس از آنکه موتور روشن شد به سرعت رها کنید. کلید استارت به صورت خودکار در شرایط ۲ قرار خواهد گرفت.

نکته: اگر کلید پس از آنکه موتور روشن شد به سرعت رها نشود، استارت موتور همچنان عمل می کند و نه تنها باعث خالی شدن شارژ باتری میشود بلکه به استارت سرد صدمه می زند.

هنگامی که خودرو را روشن می کنید، پدال گاز را فشار ندهید. بیش از ۱۵ ثانیه در هر بار استارت را به کار نیندازید. اگر موتور روشن نشد، کلید استارت را خاموش کرده پس از ۱۰ ثانیه دوباره تلاش کنید.

هوای سرد

هنگامی که دمای هوا زیر ۱۰ درجه باشد، روشن شدن موتور به طول می انجامد. بنابراین تمام تجهیزات برقی غیر ضروری را در هنگام روشن کردن موتور خاموش کنید.

رانندگی

حرکت

از نظر مصرف سوخت توصیه میشود پس از روشن کردن خودرو بلافاصله حرکت کنید. اما در نظر داشته باشید که گاز دادن سریع و یا افزایش دور موتور پیش از آنکه موتور به دمای نرمال برسد، باعث بروز صدمه خواهد شد.

پارک کردن

پس از آنکه خودرو متوقف شد، پیش از رها کردن ترمزپایی و خاموش کردن ماشین، دسته دنده اتوماتیک را در شرایط P قرار داده، پس از فشار بیش از حد (به ویژه در هوای گرم و در ارتفاعات) توصیه میشود که پیش از آنکه موتور را خاموش کنید، برای چند دقیقه آن را بصورت درجا روشن بگذارید. این امر موجب میشود سیستم خنک کننده موتور مدتی به عملیات خود ادامه دهد تا حرارت زیر درب موتور کاهش پیدا کند.

آب بندی موتور

نیازی به آن نیست که خودرو آب بندی شود، اما به منظور ارتقا عملکرد طولانی مدت خودرو در 1500 km اولیه شرایط زیر را بررسی نماید:

• دور موتور از 3000 دور بر دقیقه و سرعت خودرو نباید از 120 km/h تجاوز کند.

۱- در هر حالت دنده از فشار یک دفعه برپدال گاز و یا عملکرد موتور تحت فشار زیاد خودداری نمایید.

۲- در یک سرعت ثابت رانندگی نکنید (کم یا زیاد).

۳- تا آنجا که ممکن است از ترمزهای ناگهانی خودداری نمایید.

پس از آنکه 1500 km رانندگی کردید، (مسافت آب بندی) می توانید دور موتور را به صورت تدریجی افزایش دهید.

رانندگی در شرایط متفاوت نگهداری و بازرسی

نکته: خودرو را به صورت مرتب سرویس کنید. سرویس منظم صرفه جویی در مصرف سوخت را بصورت بهینه تضمین نموده، آلاینده ها را به حداقل رسانده و به طور کارآمد طول عمر خودرو را افزایش می دهد.

نکته: فشار باد تایرها را به صورت مرتب چک کنید.

باد کم لاستیک مقاومت چرخشی خودرو را افزایش می دهد که به نوبه خود باعث افزایش مصرف سوخت میگردد. باد زیاد یا کم لاستیک ها باعث فرسودگی سریع تر لاستیک شده و دارای اثرات مضر در خصوصیات حرکتی خودرو می باشد.

نکته: بارهای اضافی را با خود حمل نکنید.

میزان بار و وسایل غیر ضروری موجب افزایش مصرف سوخت می شود، به ویژه هنگامی که خودرو باید به طور مرتب ایستاده و دوباره حرکت کند.

حفاظت محیطی

خودرو شما از پیشرفته ترین تکنولوژی به منظور کاهش گازهای سمی برای محیط زیست طراحی گردیده است.

سبک رانندگی

سبک رانندگی شما تاثیر زیادی بر میزان مصرف سوخت و آلودگی محیطی دارد.

نکته: از شتاب گیری بیش از حد خودداری کنید.

استفاده پایدار و نه سریع از پدال گاز موجب می شود که میزان مصرف سوخت به طور قابل توجهی کاهش یافته، همچنین آلاینده ها را کاهش داده و فرسایش اجزای مکانیکی را به حداقل می رساند.

نکته: از رانندگی با حداکثر سرعت خودداری نماید.

مصرف سوخت، گازهای آلاینده به هنگام رانندگی با سرعت بالا افزایش می یابند.

نکته: به صورت روان رانندگی کنید.

پیش بینی موانع و کاهش سرعت به اندازه کافی نیاز به شتاب گیری لازم و ترمز شدید را از بین می برد. سبک رانندگی نرم نه تنها مصرف سوخت را کاهش می دهد بلکه می تواند باعث کاهش انتشار آلاینده های محیطی گردد.

خاموش کردن خودرو درترافیک

چنانچه بدهی باشد که خودرو برای ۴۵ ثانیه یا بیشتر بی حرکت باقی خواهد ماند و مشروط بر اینکه انجام اینکار ایمن باشد، موتور را خاموش کنید. استارت مجدد در مقایسه با درجه کارکردن موتور به مدت ۴۵ ثانیه یا بیشتر، تاثیر کمتری بر محیط می گذارد.

فیلتر دودگیر (کاتالیست کانورتور)

فیلتر دودگیر

⚠ جایی پارک نکنید که مواد قابل اشتعال از قبیل پلاستیک خشک یا برگ در تماس با سیستم آگزوز قرارگیرد هوای خشک منجر به آتش سوزی می گردد.

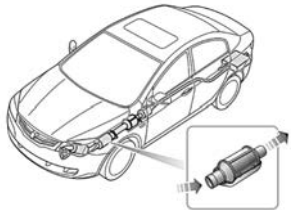

سیستم آگزوز دارای دود گیری است که گازهای سمی حاصل از موتور را در محیط زیست به گازهای کم ضررتری تبدیل می کند. به دلیل استفاده نادرست بخصوص در صورت استفاده از سوخت نامناسب دود گیرها به سادگی آسیب می بینند.

حتماً موارد ذیل را جهت تقلیل احتمال آسیب تصادفی رعایت نمائید:

سوخت

صرفاً از سوخت با اکتان حداقل ۹۳ استفاده گردد. در صورت استفاده از سوخت نادرست دودگیر آسیب جدی خواهد دید.

استارت

در صورتیکه بعد از چند بار استارت زدن ماشین روشن نشد، از افراد ذیصلاح مساعدت بخواهید. در صورت استارت نخوردن خودرو از فشار دادن پدال گاز خودداری فرمائید.

سعی نکنید با استارت زدن خودرو را هل داده یا یدک کش کنید.

رانندگی

موتور را بیش از حد بارگیری ننموده و دور موتور را بیش از حد بالا نبرید. هنگامیکه خودرو در حال حرکت است موتور را در دنده خاموش نکنید.

چنانچه فکر می کنید خودرو روغن بیش از حد می سوزاند

از افراد ذیصلاح مساعدت بخواهید. چرا که اینکار ترجیحاً کارآیی دود گیر را کاهش می دهد.

در صورت وجود احتمال نزدن استارت یا قدرت نداشتن خودرو هنگام حرکت در اولین فرصت جهت بازرسی با عاملیت های مدیا موتورز تماس حاصل فرمایید. در جاهایی که احتمال دارد قسمت زیرین خودرو با زمین برخورد سنگین نماید رانندگی نکنید.

توجه: با زدن استارت موتور، فقدان عملکرد موتور یا پس زدن موتور می تواند به دودگیر آسیب جدی برساند نگهداری منظم باید طبق زمانبندی مندرج در دفترچه راهنمای ضمانت و نگهداری انجام گردد.

باک و سوخت

شرایط لازم سوخت

ایمنی درمحوطه پمپ بنزین

⚠️ گازه‌های بنزین بسیار قابل اشتعال بوده و در محیطهای بسته نیز کاملاً قابل انفجار است.

هنگام سوخت گیری همواره موارد ذیل را رعایت نمائید:

- ۱- موتور را خاموش کنید.
- ۲- سیگار نکشید و از شعله روشن استفاده نکنید.
- ۳- از تلفن همراه استفاده نکنید.
- ۴- از سر ریز شدن سوخت جلوگیری نمائید.
- ۵- بیش از حد مخزن را پر نکنید.

باک بنزین

درب باک بنزین

درب باک بنزین روی سمت چپ عقب خودرو قرار دارد. برای باز کردن آن دکمه باز کردن در بنزین را زیر پنل تجهیزات سمت راننده بکشید.

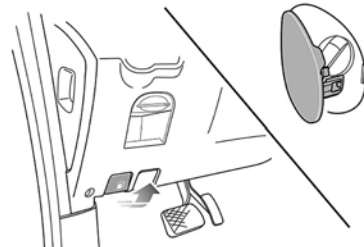

دریچه باک بنزین

دریچه باک بنزین را به صورت آرام و خلاف جهت حرکت عقربه های ساعت بچرخانید تا فشار داخل مخزن خارج شود.

پس از سوخت گیری، دریچه باک بنزین را در جهت حرکت عقربه های ساعت بچرخانید تا ۳ صدای تق به گوش برسد.

سوخت گیری

⚠️ اگر خودرو زیر نور مستقیم آفتاب و یا دمای زیاد پارک است، باک بنزین را به صورت کامل پر نکنید، انبساط بنزین ممکن است موجب سر ریز شدن آن شود. لوله باک به گونه ای طراحی شده که نازل مخصوص پمپهای سوخت بنزین بدون سرب را قبول می نماید. دریچه ای بر روی دهانه باک وجود دارد، قبل از پرکردن نازل را به اندازه کافی داخل ببرید تا دریچه را کاملاً باز کند. پس از سوخت گیری موتور را به دقت استارت بزنید. اگر موتور بطور غیر یکنواخت کارکرد، آن را خاموش کرده و قبل از اقدام به استارت مجدد از افراد ذیصلاح مساعدت بخواهید.

صافی بنزین باعث تصفیه بنزین داخل باک می شود و از عبور ذرات معلق در بنزین همچنین آب به موتور جلوگیری می کند تعویض صافی سوخت در کاهش مصرف سوخت و طولانی تر شدن عمر موتور تأثیر بسزایی دارد.

کلید قطع کن خودکار سوخت

! قبل از تنظیم مجدد کلید قطع و وصل سوخت ، همواره نشستی سوخت را کنترل نمائید.

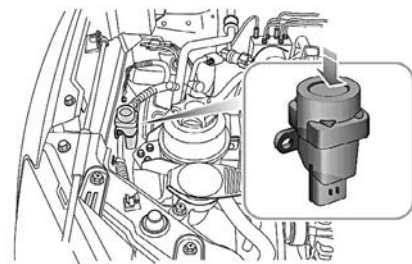

در صورت برخورد یا ضربه اتفاقی، کلید قطع خودکار سوخت خودبه خود تأمین سوخت را قطع، درب ها را باز و چراغهای داخل را روشن می کند. بعلاوه چراغ های فلاشر چشمک می زند. کلید قطع کن خودکار سوخت در قسمت راست اتاق موتور قرار دارد. قبل از استارت موتور، کلید را می توان مجدداً تنظیم نمود. کلید را با فشار دادن قسمت فوقانی آن (طبق فلش در تصویر) می توان مجدداً تنظیم شود.

جعبه دنده اتوماتیک*

مواردی برای استفاده

اطلاعات زیر به ویژه برای صاحب خودروی که با دنده اتوماتیک آشنایی ندارد، بسیار مهم هستند:

- ۱- پیش از روشن کردن موتور دسته دنده را در حالت P یا N قرار دهید و اطمینان حاصل نمائید که ترمز پایی و ترمز پارک استفاده شده .
- ۲- پس از استارت زدن موتور قبل از انتقال دنده به وضعیت حرکت لازم ، از هر دو ترمز استفاده کنید.
- ۳- به هیچ عنوان دنده را از وضعیت R,D در زمان حرکت به وضعیت P وارد نکنید، زیرا باعث صدمه شدید به گیربکس اتوماتیک خواهد گردید.

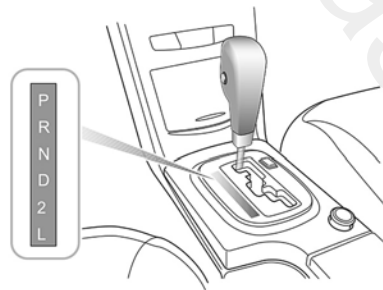

دنده اتوماتیک یک جعبه دنده ۴ سرعته است. نکته: چراغ روی انتخابگر دسته دنده و شماره یا حرف بر روی صفحه کیلومتر شمار وضعیت دنده انتخابی نمایش خواهد یافت.

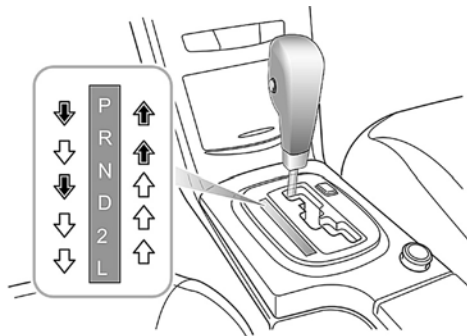

هنگام تغییر وضعیت دنده اهرم را طبق رنگ فلش ها در شکل حرکت دهید:

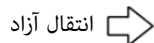

انتقال آزاد



انتقال با فشار پدال ترمز

وضعیت های اهرم دنده

! همواره خودرو را پس از پارک کردن با انتخابگر دنده در وضعیت «P» (پارک) ترک کنید .

! هرگز نباید در هنگام حرکت دنده را از حالت D به حالت N تغییر دهید.

P حالت پارک

در این وضعیت جعبه دنده قفل است . با استفاده از ترمز پارک و صرفاً هنگامیکه خودرو بدون حرکت است ، این وضعیت را انتخاب کنید.

R حالت دنده عقب

صرفاً آن را هنگامی که اتومبیل بدون حرکت است ، انتخاب کنید.

N حالت خلاص

از این وضعیت هنگامی استفاده کنید که خودرو بدون حرکت بوده و موتور به مدت کوتاهی در جا کار می کند.

D حالت رانندگی

برای رانندگی معمولی انتخاب کنید . طبق سرعت خودرو و وضعیت گاز ، تغییر کاملاً اتوماتیک بر روی تمامی دنده انجام می شود.

دنده ۲ (دنده ۱ و ۲)

این دنده اتوماتیک شامل دنده ۲ و کمتر می باشد. این دنده را هنگامی که نیاز به ترمز موتور در مسیرهای ناهموار و یا شیب دارید، انتخاب کنید.

L دنده ۱

این حالت به عنوان دنده ۱ است. این حالت را زمانی که نیاز به ترمز موتوری در شیب های تند دارید استفاده کنید.

تعویض دنده اضطراری از حالت P

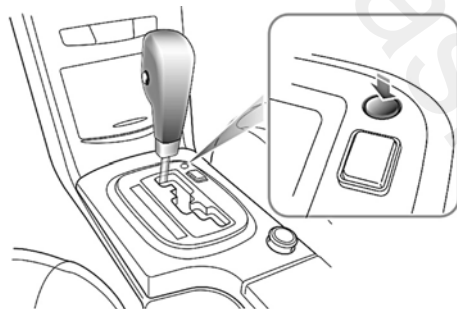

نکته: در صورت بروز چنین مشکلی در اسرع وقت با عاملیت های مجاز تماس حاصل نمایید.

بالا بردن سرعت خودرو

پس از آنکه حالت D را انتخاب کردید، بصورت اتوماتیک دنده ها از دنده کمتر انتخاب گردیده و با افزایش دور موتور و سرعت دنده ها بصورت اتوماتیک افزایش پیدا می کند.

دنده معکوس

برای گرفتن شتاب، پدال گاز را تا حد اکثر ممکن یکبار و در یک حرکت سریع فشار دهید. در سرعت های معین، اینکار باعث دنده معکوس به پایین ترین و مناسب ترین دنده و به دنبال آن شتاب گیری سریع می گردد. پس از رها کردن پدال، تغییر سرعت معمول دنده (بر اساس سرعت خودرو و وضعیت پدال گاز) از سر گرفته می شود.

هنگامی که کلید استارت روشن است و پدال ترمز فشار داده شده است و دسته دنده نمی تواند از حالت P خارج شود. در این هنگام کلید استارت را خاموش کنید ، کلید را در آورده و پدال ترمز را فشار دهید. کاور روی دنده را بلند کرده (در بالا سمت راست دنده) کلید خودرو را در این قفل قرار داده قفل را آزاد کرده، دسته دنده را در حالت N قرار دهید. کلید را از قفل خارج کرده موتور را به کار بیاورید، دنده را به حالت مطلوب تغییر دهید.

حالت کنترل اتوماتیک

حالت سر بالایی

هنگام رانندگی در شیبهای تند، جعبه دنده خودبه خود زمان انتقال به دنده بالاتر را به تأخیری اندازه. اینکار برای جلوگیری از تغییرهای مکرر دنده بوده و کیفیت رانندگی را بالاتر خواهد بود.

دنده دستی*

دسته دنده

جعبه دنده دستی دارای شش دنده، ۱، ۲، ۳، ۴، ۵ و دنده R (عقب) می باشد.

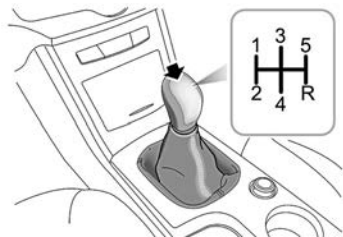

حالت SPORT

دکمه کنترل حالت به صورت پشت سر هم فشار دهید تا حالت SPORT انتخاب شود (صفحه نمایش علامت S را نشان خواهد داد). در این حالت، گیربکس نسبت به عملکرد پدال گاز حساس تر خواهد شد. هنگامی که در دنده‌های سنگین هستید سریعتر عمل خواهد کرد و در دنده‌های سبک کند تر عمل خواهد کرد تا عملیات شتاب گیری بهتر انجام شود. حالت SPORT را برای زمانی که به شتابگیری بیشتر نیاز دارید انتخاب کنید، اما توجه داشته باشید که در این حالت میزان مصرف سوخت افزایش خواهد یافت.

حالت زمستان SNOW

با انتخاب حالت زمستان، هنگام حرکت از وضعیت سکون در سطوح لغزنده و در سرعتهای پایین اتومبیل بادنده ۲ و سپس با دنده های بالاتر شروع به حرکت کرده و لذا چرخش در جای چرخها را کاهش می دهد.

کلیه انتخاب وضعیت

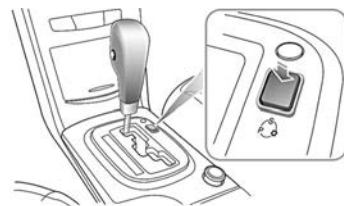

در دنده اتوماتیک میتوانید به صورت دستی و با استفاده از این دکمه، ۳ حالت زیر را انتخاب کنید:
NORMAL (ECONOMY) و sport (S) و SNOW (*)
هنگامی که موتور روشن است، دنده اتوماتیک به صورت خودکار در حالت NORMAL (ECONOMY) قرار خواهد داشت.

حالت NORMAL ECONOMY

حالت NORMAL در رانندگی‌های عادی استفاده می شود و بهترین حالت مصرف سوخت و ایجاد آلاینده‌گی را دارد. برای بازگشت به حالت NORMAL از حالت‌های دیگر، دکمه کنترل حالت را به صورت پشت سر هم فشار دهید.

کلید OFF برای حالت Overdrive (O/D off)

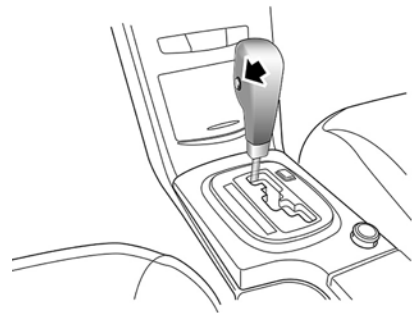

هنگامی که دکمه **overdrive off** روشن است. در صفحه نمایش عبارت **O/D OFF** نشان داده خواهد شد و جعبه دنده اتوماتیک از تعویض دنده در حالت D به صورت خودکار به دنده‌های ۳ به پایین جلوگیری خواهد کرد. برای بازگشت به حالت عادی، این دکمه را دوباره فشار دهید. عبارت O/D OFF از صفحه نمایش پاک گردد.

- ۱- هنگامی که از حالت دنده جلو به دنده عقب در حال تعویض دنده هستید، اطمینان حاصل نمایید که خودرو متوقف شده و برای لحظه‌ای بایستید، سپس کلاچ را به صورت کامل فشار دهید و دنده را تعویض کنید.
- ۲- از قرار دادن دست خود به هنگام رانندگی بر روی اهرم دنده خودداری نمایید. فشار دست شما ممکن است باعث فرسایش مکانیزم دنده شود.
- ۳- هنگام رانندگی پای خود را روی کلاچ قرار ندهید، باعث افزایش فرسایش کلاچ میشود.
- ۴- با استفاده از نیم کلاچ، اتومبیل را بدون حرکت بر روی شیب نگه ندارید.

شرح	سرعت حداکثر Km/h	دور موتور RPM
دنده ۱	48	6500
دنده ۲	81	6500
دنده ۳	124	6500
دنده ۴	166	6500

شرح	سرعت پیشنهادی تعویض دنده	دور موتور
دنده ۱ به ۲	15-21	3000-2200
دنده ۲ به ۳	26-35	3000-2200
دنده ۳ به ۴	40-45	2500-2200
دنده ۴ به ۵	53-61	2500-2200

ترمز

برای افزایش ایمنی، سیستم ترمز هیدرولیکی از طریق مدار مضاعف عمل می کند. چنانچه یک مدار عمل نکند، مدار دیگر به عملکرد ادامه خواهد داد، اما مستلزم فشار بیشتر پدال (رفت و آمد بیشتر پدال ترمز) و مسافت توقف بیشتر می باشد. در صورت عدم عملکرد ترمز هنگامی که صرفاً یک مدارکار می کند، با رعایت شرایط ایمنی رانندگی، اتومبیل باید متوقف گردد. به رانندگی ادامه ندهید از افراد ذیصلاح مساعدت بجوئید.

سیستم تقویت کننده خلأ

یک سیستم تقویت کننده خلأ بر روی سیستم ترمز نصب شده است. خواهشمند است به منظور استفاده از آن به نکات زیر توجه فرمایید: این سیستم تنها هنگامی عمل می کند که موتور روشن است، در زمان خاموش بودن موتور ترمز بعد از ۳ بار فشار دادن پدال به صورت عادی بدون سیستم تقویت در مدار است.

! در هنگام رانندگی پای خود را روی پدال ترمز قرار ندهید، چرا که ممکن است باعث داغ شدن سیستم ترمز شود و عملکرد مناسب ترمز را کاهش داده، موجب فرسایش شدید اجزی سیستم ترمز می شود.

در 1500 کیلومتر اولیه با خودرو جدید، از ترمزهای ناگهانی خودداری کنید. به خاطر داشته باشید که: لازم است تا به صورت مداوم فرسایش کلیه اجزای سیستم ترمز بررسی و در صورت لزوم تعویض شود. این امر موجب میشود تا شما بیشترین ایمنی را داشته باشید و عمر سیستم ترمز شما افزایش پیدا کند. پس از تعویض لنت و یا دیسک ترمز، نیاز به 800km آب بندی می باشد.

رانندگی در آب و یا در باران سنگین موجب کاهش عملکرد سیستم ترمز میشود. در این هنگام فاصله مطمئنانه را با دیگر خودروهای رعایت کنید و پدال ترمز را به صورت متناوب فشار دهید تا سطح دیسک ترمز را خشک نگه دارید.

توزیع نیروی الکترونیکی ترمز

اتومبیل شما مجهز به سیستم توزیع الکترونیک ترمز (EBD) می باشد که تحت تمامی شرایط بمنظور حفظ کارایی ترمز، نیروی ترمز را بین محورهای عقب و جلو توزیع می کند.

در وضعیتی که سوئیچ استارت باز است، سیستم EBD به صورت منظم تمامی اجزای الکتریکی و همچنین در فواصل مکرر هنگام رانندگی اتومبیل را کنترل می کند، سیستم EBD متصل به چراغ هشدار سیستم ترمز بر روی صفحه نمایش می باشد. چنانچه این چراغ در حال رانندگی روشن شود یا بیش از ۳ ثانیه پس از باز شدن سوئیچ استارت روشن باقی بماند، سیستم ترمز دارای نقص بوده و نمی توان از EBD استفاده نمود.

در صورت بروز این نقص با رعایت ایمنی هر چه سریعتر اتومبیل را متوقف نموده و بلافاصله از افراد ذیصلاح مساعدت بخواهید.

درحالت روشن بودن چراغ هشدار سیستم ترمز با اتومبیل رانندگی نکنید.

ترمزهای ضد قفل (ABS)

! ABS نمی تواند بر محدودیتهای فیزیکی توقف اتومبیل در فاصله بسیار کوتاه و سرعت بسیار بالا یا خطر سر خوردن در آب، وقتی که آب از تماس مناسب بین لاستیک ها و سطح جاده جلوگیری می کند، غلبه یابد. واقعیت این است که اتومبیل مجهز به سیستم ABS نباید راننده را اغوا به ریسک کردن کند که می تواند بر ایمنی وی یا سایر رانندگان جاده تاثیر گذارد. در تمامی این موارد مسئولیت راننده عبارتست از رانندگی با احتیاط معمول طبق شرایط رانندگی و آب و هوایی حاکم.

طبق شرایط ترمز معمول، ABS فعال نخواهد شد. با این وجود چنانچه نیروی ترمز از چسبندگی موجود باعث قفل شدن چرخها گردد، سیستم ABS خودبخود عمل خواهد کرد. فعال شدن این سیستم با لرزش سریع پدال ترمز مشخص می گردد.

ترمز در شرایط اضطراری

هیچ وقت پشت سرهم پدال ترمز را فشار ندهید. این کار باعث قطع عملکرد ABS و افزایش فاصله ترمز گیری می شود. در صورت بروز وضعیت اضطراری حتی هنگامیکه جاده لزنده است، راننده باید حداکثر مساعی خویش را جهت ترمزگیری بکار گیرد. سیستم ترمز ضد قفل تضمین می کند که چرخها قفل نشده و در کوتاهترین فاصله ممکن طبق شرایط حاکم سطح جاده اتومبیل متوقف شود.

توجه: در سطوح صاف نظیر برف پودری، شن و ماسه طول ترمز مورد نیاز سیستم ترمز ضد قفل ممکن است بیشتر از سیستم ترمز غیر ABS باشد، حتی اگر فرمان بخوبی کنترل شود. عملکرد طبیعی قفل شدن چرخها بر روی سطوح نرم تکه هایی از مواد سطح را در جلوی اتومبیل تشکیل می دهد که آن به توقف کمک می کند. صرف نظر از فشار آوردن به پدال ترمز، باید قادر باشید که فرمان خودرو را بصورت عادی هدایت کنید.

در صورت این نقص در سیستم با رعایت ایمنی هر چه سریعتر اتومبیل را متوقف نموده و بلافاصله از افراد ذیصلاح مساعدت بخواهید. درحالت روشن بودن چراغ هشدار سیستم ترمز با اتومبیل رانندگی نکنید.

مهم

ABS نمیتواند خطا یا تجربه راننده را بطور قابل اطمینان جبران کند.

چراغ هشدار ABS

توجه: در زمان روشن شدن چراغ هشدار ABS سیستم ترمز (غیر ABS معمولی) کاملاً عملیاتی بوده و تحت تاثیر فقدان جزئی یا کامل ABS قرار نمی گیرد. با این وجود، مسافتهای ترمز گیری ممکن است افزایش یابد.

! هرگز با ترمز دستی بالا رانندگی نکنید و یا در هنگام رانندگی ترمز دستی را بالا نکشید چراکه انجام این عمل ممکن است باعث عدم کنترل و از کار افتادن سیستم ABS شود و به لنتهای ترمز چرخ های عقب آسیب وارد می کند.

ترمز دستی تنها برروی چرخ های عقب عمل میکند. اهرم ترمز دستی را به سمت بالا بکشید این ترمز فعال شود. همواره در شرایطی که خودرو را متوقف کرده اید ترمز دستی را کامل به سمت بالا بکشید. برای آزاد کردن ترمز دستی دسته آن را به آرامی به سمت بالا بکشید و دکمه روی دسته را (فلش نشان داده شده در تصویر) فشار دهید تا دسته به صورت کامل آزاد شود.

هنگامی که در سرآشویی پارک کرده اید تنها به بالا کشیدن ترمز دستی تکیه نکنید. دسته دنده را در حالت P قرار دهید تا گیربکس قفل شود و از حرکت خودرو به همراه ترمز دستی بالا جلوگیری شود.

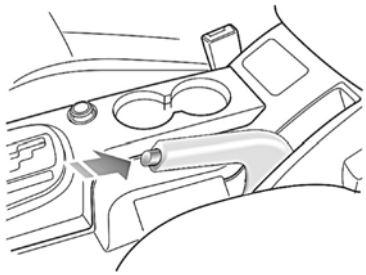

توجه: برای خلاص کردن ترمز دستی بدون اینکه اهرم را کمی به سمت بالا بکشید، دکمه را به آرامی به داخل فشار دهید تا اهرم آزاد شود.

کمک پارک

سیستم کمک پارک با سنسور مافوق صوتی (رادار معکوس) کمک پارک صرفاً برای راهنمایی است. سنسورها ممکن است قادر به شناسایی انواع معین موانع از قبیل تیرهای باریک یا اشیاء کوچک حداکثر با چند سانتیمتر پهنا، اشیاء کوچک نزدیک به زمین، اشیاء بالاتر از سطح صندوق عقب و برخی اشیاء با سطوح غیر انعکاسی نباشند.

نکته: سنسور ها باید عاری از گرد و خاک، یخ و برف باشند.

توجه: اگر رسوباتی بر روی سطح سنسورها تشکیل شود، ممکن است عملکرد آنها را مختل نماید. هنگام شستشوی اتومبیل، افشانه های آب پرفشار را مستقیماً از فاصله نزدیک به سمت سنسورها نگیرید.

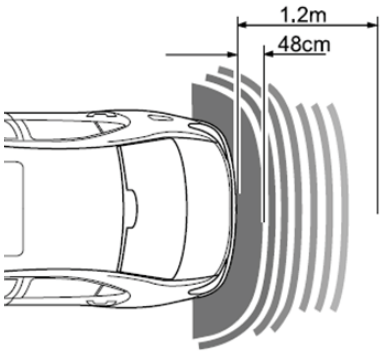

عملکرد این سیستم به صورت زیر می باشد:

سه سنسور مافوق صوت در سپر عقب قرار دارد که محوطه پشت اتومبیل را جهت تشخیص موانع جستجو

می کند. در صورت شناسایی مانع، سنسورها مسافت خود را از پشت اتومبیل محاسبه کرده، و این اطلاعات را با زنگ هشدار به راننده اعلام می کند. باید به یاد داشت که این سیستم صرفاً جهت کمک به پارک اتومبیل است. عملیات این سیستم عاری از خطا نبوده و جایگزین مشاهده و قضاوت شخصی نمی باشد.

نحوه کار کمک پارک عقب:

وقتی خودرو روشن باشد در صورت انتخاب دنده عقب، کمک پارک خودبخود وارد عمل می شود و به محض خلاص کردن دنده عقب، خاموش می شود. طرف یک ثانیه از انتخاب دنده عقب به منظور تأیید کارکرد سیستم، صدای «بوق کوتاهی» شنیده می شود.

هنگام حرکت با دنده عقب:

اگر شی در فاصله ۱/۲ متر پشت سنسور قرار داشته باشد صدای هشدار به گوش میرسد هرچه مسافت میان شی و خودرو کمتر شود تناوب این صدا سریعتر خواهد شد.

چنانچه مانع در فاصله ۴۸ سانتی متری سپر عقب باشد، زنگها به آهنگ هشدار پیوسته ای تبدیل می شود.

دوربین پارک عقب

! دوربین عقب صرفاً جهت راهنمایی است، دامنه دوربین محدود است. هنگام عقب رفتن صرفاً بر روی دید دوربین تکیه نکنید.

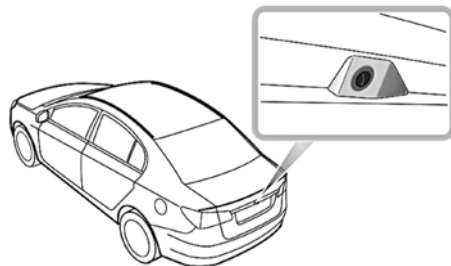

برخی از مدلها دارای دوربین پارک عقب نصب شده در بالای پلاک عقب هستند. پس از انتخاب دنده عقب، دوربین تصویر هر چیزی را که دقیقاً پشت اتومبیل است، ثبت می کند. این تصویر در صفحه ناوبری نمایش داده می شود.

حمل بار

تا کردن صندلی‌های عقب

! اشیاء را بر روی قفسه عقب حمل نکنید. در صورت تصادف، این اشیاء می توانند به اشیاء پرتاب شونده خطرناک تبدیل گردند.



تجهیزات، ابزار یا باروبنه باز و متحرک را که در صورت تصادف یا مانورهای اضطراری موجب صدمه شخصی می گردد، حمل نکنید. در صورت امکان از کمربندهای ایمنی برای بستن بار و بنه بر روی صندلیها استفاده کنید برای افزایش فضای بار و بنه، تمامی مهارهای سر را پایین آورده، زبانه های خلاص را فشار داده و پشتی صندلی را به سمت جلو خم کنید.

نشانگر «چفت کردن» پشتی صندلی‌های عقب

! هنگام استفاده از صندلی و هنگام حمل بار در صندوق عقب، اطمینان حاصل کنید که پشتی های صندلی عقب محکم در وضعیت عمودی چفت شده است. هنگام برگرداندن صندلی به وضعیت عمودی، اطمینان حاصل کنید که گیره ها درگیر شده و نوار قرمز روی گیره قابل رویت است. اینکار تأیید می کند که پشتی محکم است. توجه: هنگام برگرداندن صندلی به وضعیت عمودی، اطمینان حاصل کنید که کمربندهای ایمنی گیر نکرده باشند.

حمل بارهای سنگین

در صورت بروز تصادف یا توقف ناگهانی، بار در حال حمل در فضای بازتغییر وضعیت می دهد. همواره اطمینان حاصل کنید اشیاء سنگین تا حد ممکن پایین و دور از دسترس باشد.

اطلاعات اضطراری

وسایل هشدار خطر استفاده از باتری کمکی یدک کردن خودرو تعویض چرخ تعویض فیوز تعویض لامپ

وسایل هشدار خطر

فلاشرها

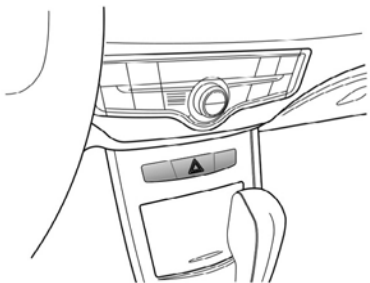

هنگامی که در حال رانندگی به مشکلی برخوردید و نیاز به توقف و کاهش سرعت داشتید، کلید فلاشر را فشار داده تا چراغ‌های راهنما روشن شده و چشمک بزنند.

مثلث خطر

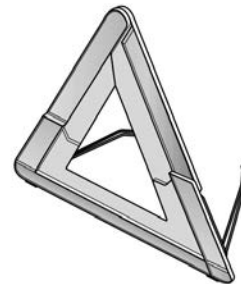

مثلث خطر در صندوق عقب خودرو قرار دارد. هنگامی که در رانندگی با مشکلی برخورد کردید و نیاز بود که خودرو را به گوشه جاده انتقال دهید، در صورت امکان این مثلث را ۱۰۰ متر جلو تر از پشت خودرو قرار داده تا سایر رانندگان جاده از وضعیت شما مطلع گردند.

استفاده از باتری کمکی کابل باتری

! هرگز موتور را با استفاده از هل دادن و یا بکسل روشن نکنید.

! اطمینان حاصل کنید که ولتاژ هر دو باتری یکی هستند (12V)، و از کابل استاندارد برای باتری‌های ۱۲ ولت استفاده کنید.

استفاده از کابلهای کمکی از یک باتری یا یک باتری نصب شده بر روی خودروی دیگر تنها روش تأیید شده استارت زدن اتومبیلی که شارژ باتری آن خالی شده می باشد.

اگر می‌خواهید از باتری یک خودرو دیگر استفاده کنید، باید خودرو به گونه‌ای پارک شود که دو باتری به یکدیگر بسیار نزدیک باشند. اطمینان حاصل کنید که هیچ تماسی میان دو خودرو وجود نداشته باشد.

استارت زدن اتومبیل

! اطمینان حاصل کنید که کابل‌های باتری به درستی نصب شده اند و به صورت ناگهانی از باتری جدا نمی شوند (برای مثال هنگامی که موتور شروع به لرزش می‌کند) در غیر این صورت ممکن است باعث جرقه زدن شود و آتش سوزی ایجاد کند.

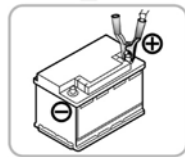
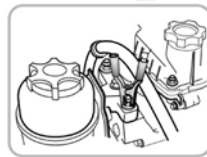
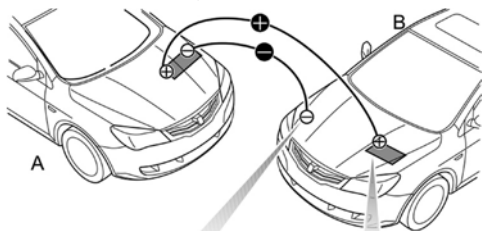

کلید استارت و کلیه تجهیزات برقی هردو دستگاه را خاموش کرده و از دستورالعمل زیر پیروی کنید:

۱- کابل استارت زنی کمکی قرمز را بین ترمینال مثبت هردو باتری وصل کنید. کابل استارت زنی مشکی را از ترمینال منفی باتری کمکی (A) به نقطه اتصال زمین مطلوب (دسته موتور یا سطوح رنگ نشده) حداقل به فاصله ۰,۵ متر از باتری و کاملاً دور از سوخت و روغن ترمز در خودرو خاموش (B) وصل کنید.

۲- بررسی کنید که کابل‌ها با اجزای قابل حرکت هر دو موتور در ارتباط نباشند.

۳- اکنون موتور خودرو با باتری تخلیه شده را روشن کنید پس از کارکرد هر دو موتور اجازه دهید به مدت دو دقیقه در جا کار کنند.

توجه: چنانچه پس از چند بار تلاش خودروی خاموش روشن نشود با عملیات های مجاز مشورت نمائید.

۴- موتور خودرو کمک دهنده را خاموش کنید.

۵- کابل‌ها را در خلاف ترتیبی که وصل کرده بودید جدا کنید.

مهم

هرگز تجهیزات برقی خودرویی را، پیش از جدا کردن کابل‌های کمکی روشن نکنید.

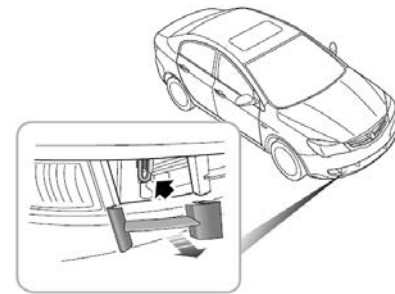

در هردو سمت جلو و عقب خودرو حلقه یدک کش وجود دارد. هنگامی که خودروی شما از کار بیفتد و یا تصادف کند. می توانید از حلقه های یدک کش جلو و عقب به منظور یدک کش کردن خودرو استفاده کنید. یدک کشی خودروی دیگر توسط خودروی شما مجاز نیست.

برای یدک کشی اتومبیل خود، درحالیکه چرخهای عقب روی زمین قرارداد، از تجهیزات بالابر چرخ برای معلق کردن چرخهای جلو استفاده نمائید. چنانچه ضروری باشد اتومبیل را با ۴ چرخ روی زمین یدک کش نمائید. از روش ذیل استفاده کنید:

- ۱- کلید استارت را در وضعیت ۲ قرار دهید تا چراغهای ترمز، برف پاک کن ها و راهنماها در صورت لزوم روشن شوند. چنانچه بدلیل تصادف یا نقص الکتریکی بازکردن کلید استارت غیر ایمن باشد، لازم است که اتومبیل روی تریلر حمل گردد.
- ۲- اهرم دنده را در وضعیت خنثی (جعبه دنده دستی) یا «N» جعبه دنده اتوماتیک قرار دهید.
- ۳- ترمز دستی را خلاص کنید.

! درحالیکه اتومبیل بر روی چهارچرخ یدک کش می شود کلید را برندارید، چراکه از چرخیدن فرمان جلوگیری می کند.

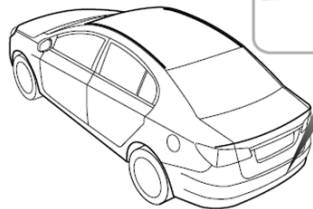
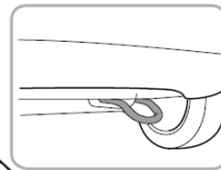

هنگام یدک کش کردن

اجازه ندهید خودرو بیش از ۵۰ کیلومتر یدک کش گردد.

بدون کارکرد موتور برای بکار انداختن پدال ترمز و چرخاندن فرمان مساعی بیشتری لازم است. همچنین اتومبیل طول توقفهای بیشتری خواهد داشت.

هنگام یدک کردن خودرو، سرعت خودروی یدک کش نباید از ۵۰ کیلومتر در ساعت تجاوز نماید.

! برای یدک کش کردن اتومبیل خود از بستن طناب یدک به قسمت عقب خودروی دیگر خودداری کنید.

تعویض چرخ

چنانچه قرار باشد اتومبیل بر روی خودرو بر حمل شود. طبق شکل باید محکم گردد. اتومبیل را روی خودرو بر قرار دهید ترمز دستی را کشیده و P را در جعبه دنده اتوماتیک انتخاب کنید. طبق شکل گوه ها (۱) را زیر چرخ گذاشته، سپس بلوکهای پلاستیکی ضد لغزش (۲) را در اطراف چرخ قرار دهید. تسمه ها (۳) را اطراف چرخها بسته و به خودرو بر محکم کنید تسمه ها را محکم کنید تا اتومبیل ثابت نگاه داشته شود.

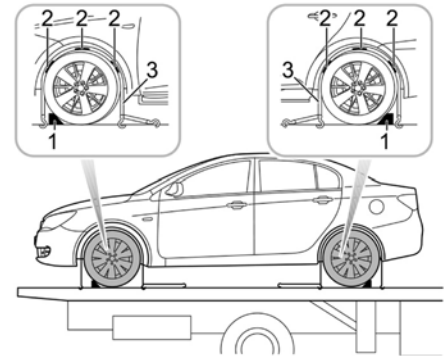

دسترسى به چرخ یدک و ابزار

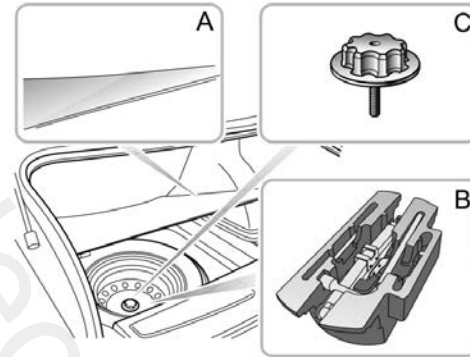

برای دسترسى به چرخ یدک و ابزار :

- ۱- موکت درون صندوق عقب را بردارید (تصویر A)
- ۲- جعبه ابزار را خارج کنید (تصویر B)
- ۳- پیچ چرخ یدک را باز کرده و چرخ را خارج کنید.

ابزار

- ۱- آچار چرخ
- ۲- جک
- ۳- دسته جک

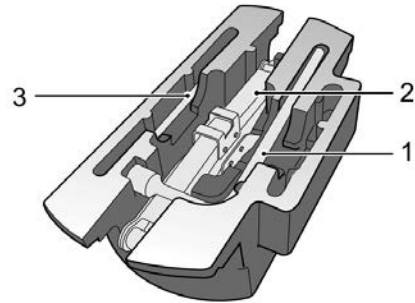

تعویض چرخ

در صورت امکان، محل امنی را به دور از گذرگاه اصلی جهت توقف انتخاب کنید. از سرنشینان بخواهید از اتومبیل پیاده شده و در محل امنی به دور از ترافیک منتظر بمانند. چراغ های خطر را روشن کنید. مثلث هشدار به فاصله ۱۰۰ متر پشت خودرو قرار دهید تا به سایر راننده ها هشدار دهد. قبل از تعویض چرخ، باید چرخ های جلو در وضعیت صاف قرار داشته باشند. از ترمز دستی استفاده کرده و حالت خلاص در جعبه دنده دستی یا (P) را در جعبه دنده اتوماتیک انتخاب نمائید. احتیاطات ذیل را رعایت نمائید: جک باید در وضعیت محکم و هم سطح زمین قرار گیرد. چنانچه استفاده از جک در شیب لازم باشد، گوه ها را در قسمت جلو و عقب چرخ به طور قطری در مقابل چرخى که نباید تعویض شود، قرار دهید.

! هرگز زیر خودروی که تنها توسط جک بالا نگه داشته شده است کار نکنید.

! هرگز از نقاط دیگری به غیر از نقاط مشخص شده جهت قرار دادن جک استفاده ننمائید. این کار می تواند خسارت جدی به اتومبیل وارد آورد. از تماس تصادفی با قطعات زیر اتومبیل به خصوص اجزای داغ اجزای اجتناب ورزید.

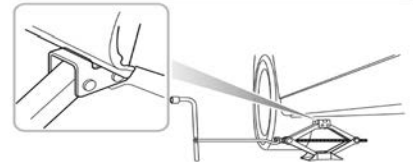
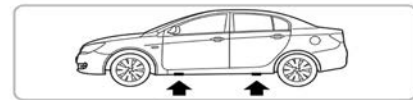

جک را بر روی سطح زمین زیر نزدیکترین نقطه تکیه گاه جک چرخ می بایست تعویض شود، قرار دهید. توجه داشته باشید که شکاف جک می بایست دقیقاً بر روی برآمدگی رکاب قرار گیرد. (به شکل توجه نمایید)

تعویض تایر چرخ

! همیشه بعد از تعویض یک چرخ، فشار تایر را چک کنید.
 ۱- قبل از بلند کردن اتومبیل، از آچار چرخ برای باز کردن هر یک از مهره های چرخ به میزان نیم دور در خلاف گردش عقربه ساعت استفاده کنید.
 ۲- دسته جک را وصل کرده و قلاب جک را در جهت گردش عقربه های ساعت بچرخانید تا اتومبیل از زمین بلند شود و تایر از زمین فاصله بگیرد.
 ۳- پیچ های چرخ را باز کرده و آنها را در سینی ابزار قرار دهید که گم نشود.
 ۴- چرخ پنچر را خارج نمائید.
 توجه: از قرار دادن رینگ ها رو به زمین خودداری نمائید، چون سطح زمین ممکن است باعث خراشیدگی آنها شود.
 ۵- چرخ زاپاس را جا زده و پیچ های چرخ را آنقدر سفت کنید تا چرخ به طور ثابت در مقابل تویی چرخ قرار گیرد.

۶- اتومبیل را پایین آورده و جک را جدا کنید، سپس به طور کامل پیچ های چرخ را با آچار چرخ سفت کنید.
 ۷- در پایان، ابزار ها را در سینی ابزار گذاشته و چرخ را رو به پایین در حفره کف صندوق عقب قرار دهید.

تعویض فیوز ها

فیوز ها

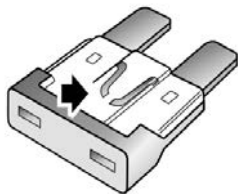

فیوزها، قطع کننده های ساده مدار می باشند که جهت جلوگیری از فشار بار زیاد بر مدار های الکتریکی، از تجهیزات برقی اتومبیل پشتیبانی می کنند. یک فیوز زمانی سوخته می باشد که وسیله برقی مورد پشتیبانی آن از کار بیفتد. فیوز مشکوک را می توانید با برداشتن از جعبه فیوز و جستجوی یک قطع شدگی در سیم داخل فیوز چک کنید.

مهم

هر فیوز را با فیوزی از نوع مشابه یا با درجه پایین تر تعویض نمائید.

رنگ فیوز

جدول زیر درجه بندی آمپر فیوز ها را نشان می دهد.

رنگ	شدت جریان
قهوه ای	۷/۵ آمپر
قرمز	۱۰ آمپر
آبی	۱۵ آمپر
زرد	۲۰ آمپر
سفید	۲۵ آمپر
سبز	۳۰ آمپر

جعبه های فیوز

دو جعبه فیوز وجود دارد:

- جعبه فیوز محفظه سرنشین (سمت چپ داشبورد)
 - جعبه فیوز موتور (محفظه موتور)
- موقعیت شدت جریان هر فیوز در برجسیبی که پشت درب جعبه فیوز چسبانیده شده، مشخص گردیده است. در جعبه فیوز تجهیزات داخلی فیوزهای یدک موجود است.

جعبه فیوز تجهیزات داخلی

توجه: جعبه فیوز در قسمت انتهای داشبورد سمت چپ قرار دارد که با برداشتن درپوش می توان به آن دسترسی پیدا کرد.

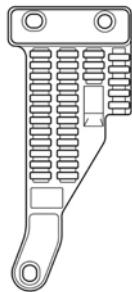

چک کردن یا تعویض فیوز یدک

- ۱- کلید استارت و کلیه تجهیزات برقی را خاموش کنید، کابل منفی باتری را قطع کنید.
- ۲- انتهای فیوز را با یک انبر گرفته و به بیرون بکشید. قسمت سیم فلزی فیوز را بررسی کنید، تا قطع شدگی سیم داخلی از روی آن قابل تشخیص است.
- ۳- فیوز سوخته را با یک فیوز مشابه تعویض کنید. اگر فیوز جدید به محض آنکه درون جعبه قرار داده شد دچار اشکال شد، به سرعت با عاملیتهای مجاز تماس حاصل نمایید.

فیوز مشخصات

کد	مشخصات	کاربرد
F01	۷/۵ آمپر	مدول کنترل بدنه (کلید استارت در حالت ۱)
F02	۱۵ آمپر	فندک سیگار
F03	۱۰ آمپر	سیستم صوتی و رهیاب

کد	مشخصات	کاربرد
F04	۱۰ آمپر	سانروف و کلید آینه
F05	۱۰ آمپر	کیسه هوا
F06	۱۵ آمپر	واحد کنترل موتور، ABS / DSC ECU
F07	۱۰ آمپر	صفحه نمایش، مدول کنترل بدنه (کلید استارت در حالت ۲)
F08	۱۰ آمپر	مدول کنترل جعبه دنده، کلید انتخاب حالت دنده، سنسور سرعت، چراغ دنده عقب
F09	۱۵ آمپر	پریز برق
F10	۱۰ آمپر	تقویت کننده باد
F11	۱۰ آمپر	تهویه مطبوع
F12	۷/۵ آمپر	چراغ های داخلی

کد	مشخصات	کاربرد
F13	۱۰ آمپر	موتور تنظیم چراغ جلو/چراغ جلو چپ و راست
F14	۱۰ آمپر	راهنما راست /چراغهای مه شکن عقب
F15	۲۰ آمپر	قفل درب
F16	۲۵ آمپر	راهنما چپ /سانروف/نورپایین/عملکرد تاخیری
F17	۷/۵ آمپر	عیب یاب
F18	-	بدون استفاده
F19	-	بدون استفاده
F20	۱۰ آمپر	سوئیچ پدال ترمز
F21	۲۰ آمپر	مدول کنترل بدنه (برف پاک کن های جلو)

کد	مشخصات	کاربرد
EF13	۴۰ آمپر	فن های خنک کننده
EF14	۲۰ آمپر	سانروف
EF15	۳۰ آمپر	برق شیشه جلو سمت چپ
EF16	۱۵ آمپر	چراغ های مه شکن جلو
EF17	۳۰ آمپر	برق شیشه عقب سمت راست
EF18	۱۵ آمپر	واحد کنترل موتور ECU
EF19	۱۰ آمپر	بوق
EF20	۳۰ آمپر	رله اصلی
EF21	۱۰ آمپر	نور پایین جلو سمت راست
EF22	۱۰ آمپر	نور پایین جلو سمت چپ
EF23	۱۵ آمپر	پمپ سوخت
EF24	۱۰ آمپر	نور جلو چپ، نور عقب چپ، چراغ های عقب

کد	مشخصات	کاربرد
EF1	-	بدون استفاده
EF2	۳۰ آمپر	برق شیشه جلو سمت راست
EF3	۳۰ آمپر	برق شیشه عقب سمت چپ
EF4	۷/۵ آمپر	ABS / DSC ECU
EF5	۲۰ آمپر	دریچه ABS
EF6	۲۰ آمپر	موتور برف پاک کن
EF7	۱۰ آمپر	چراغ های دنده عقب
EF8	۳۰ آمپر	کلید استارت حالت ۲
EF9	۵۰ آمپر	برق جعبه فیوز تجهیزات داخلی
EF10	۴۰ آمپر	پمپ ABS
EF11	۴۰ آمپر	موتور فن داخل اتاق
EF12	۴۰ آمپر	کلید استارت حالت ۱

کد	مشخصات	کاربرد
F31	۲۰ آمپر	یدک

جعبه فیوز موتور

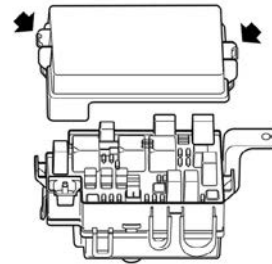

جعبه فیوز در سمت چپ موتور قرار دارد. چفت های دو طرف را فشار داده (مانند فلش در تصویر) تا در جعبه را باز کنید. توجه: پیشنهاد می شود که فیوزهای سوخته درون جعبه موتور را خود تعویض نکنید، برای اینکار از افراد متخصص کمک بگیرید.

کد	مشخصات	کاربرد
F22	۱۰ آمپر	رله قفل اهرم دنده
F23	۱۰ آمپر	برق کنترل یونیت گیربکس
F24	۱۰ آمپر	سیستم ضد سرقت، صفحه نمایش، تهویه مطبوع
F25	۲۰ آمپر	رله استارت موتور
F26	۱۵ آمپر	برق سیستم صوتی و ردیاب
F27	-	بدون استفاده
F28	۷/۵ آمپر	یدک
F29	۱۰ آمپر	یدک
F30	۱۵ آمپر	یدک

مشخصات چراغ

ویژگی		چراغ
5W	W5W	چراغ های پلاک
10W	C10W	چراغ های اتاق
10W	C10W	چراغ های مطالعه
10W	C10W	چراغ داشبورد
10W	C10W	چراغ های آینه آفتابگیر

ویژگی		چراغ
55W	H7	چراغ نور پایین جلو
55W	H7	چراغ نور بالا جلو
5W	W5W	چراغ کنار
35W	H8	چراغ مه شکن جلو
21W	PY21W	چراغ های راهنما
5W	WY5W	چراغ راهنماهای بغل
16W	W16W	چراغ دنده عقب
21W	P21W	چراغ مه شکن عقب
21/5W	P 21/5W	چراغ عقب
16W	W16W	چراغ های ترمز

کد	مشخصات	کاربرد
EF37	۷/۵ آمپر	گرم کن آینه
EF38	۳۰ آمپر	پمپ وکیوم برقی (دنده اتوماتیک)

تعویض چراغ ها

قبل از تعویض هر لامپ، کلید چراغ را خاموش نمائید تا از اتصال کوتاه جلوگیری شود.

توجه : لامپها را فقط با لامپهایی با همان مشخصات تعویض نمائید.

هنگام تعویض لامپها، مراقب باشید که انگشتان شما با شیشه لامپ تماس پیدا نکند. برای جابجا کردن لامپ، همیشه از پارچه استفاده نمائید. در صورت لزوم شیشه لامپ را با الکل تمیز کنید تا اثر انگشت روی آنها نماند.

کد	مشخصات	کاربرد
EF25	۳۰ آمپر	صندلی برقی راننده
EF26	۲۰ آمپر	پمپ وکیوم برقی (دنده اتوماتیک)
EF27	۳۰ آمپر	یدک
EF28	۷/۵ آمپر	ABS / DSC ECU
EF29	۱۰ آمپر	واحد کنترل موتور ECU
EF30	۱۰ آمپر	انژکتور / سوپاپ کنترل بخار باک
EF31	۱۵ آمپر	سنسور اکسیژن / کنترل متغیر باز و بست سوپاپ
EF32	۱۵ آمپر	کوئل
EF33	۷/۵ آمپر	دینام
EF34	۱۰ آمپر	کمپرسور کولر هوا
EF35	۱۵ آمپر	چراغ سمت راست، چراغ عقب سمت راست، چراغ پلاک خودرو
EF36	۱۵ آمپر	نورهای بالا جلو سمت چپ و راست

چراغ مطالعه جلو

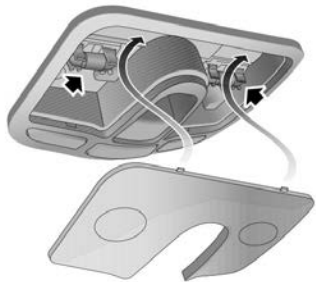

- ۱- از پیچ گوشتی تخت کوچک برای جدا کردن آرام طلق از بلوری استفاده نمائید .
- ۲- برای بیرون آوردن لامپها ، آنها را از پایه هایشان بکشید. جا زدن لامپ برعکس فرآیند برداشتن است. برای تعویض طلق ابتدا دو زبانه را در جلوی طلق جا بزنید و سپس به دقت طلق را خم کنید تا دو زبانه در قسمت عقب قاب در بلوری به صورت صحیح قرار گیرد. طلق را کامل به سمت بالا فشار دهید تا کلیک کرده و در وضعیت خود قرارگیرد.

چراغ پلاک خودرو

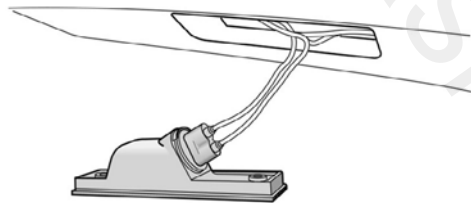

- ۱- پیچهای چراغ پلاک خودرو را باز کرده، چراغ پلاک را از بدنه جدا کنید.
- ۲- به آرامی سوکت را بچرخانید تا از لامپ چراغ جدا شود.
- ۳- لامپ را تعویض کنید.

چراغهای صندوق عقب

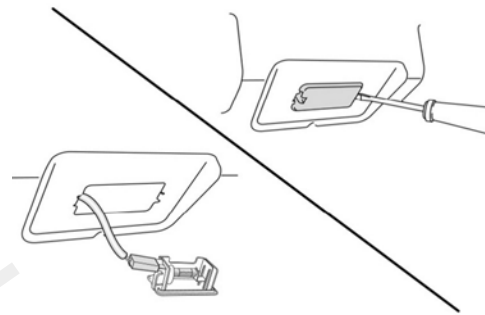

- ۱- یک پیچ گوشتی دوسو کوچک درون قسمت پایینی لنز قرار دهید (مانند تصویر) درب محل قرار گرفتن لامپ را جدا کرده و لامپ را با احتیاط خارج کنید.

چراغهای چشمک زن طرفین

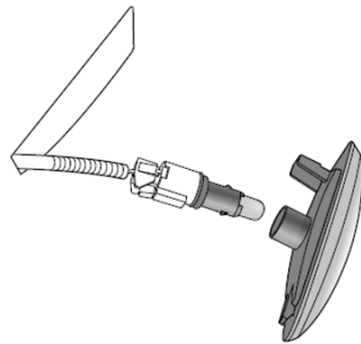

- ۱- چراغ چشمک زن را به سمت عقب خودرو بکشید، سپس آنرا خارج کنید.
- ۲- اتصال آن را جدا کرده آنرا بیرون بکشید.
- ۳- با چرخاندن سوکت لامپ میتوانید آن را از کاسه چراغ جدا کنید.
- ۴- لامپ را از سوکت خارج کنید.

- ۱- از یک پیچ گوشتی تخت کوچک استفاده کنید و به آرامی طلق را از بلوری جدا کنید .
- ۲- لامپ را از پایه اش بیرون بکشید تعویض لامپ برعکس فرآیند برداشتن است برای تعویض طلق، ابتدا دو زبانه در جلوی طلق را جا بیندازید. و سپس به دقت طلق را خم کنید تا دو زبانه در انتهای قاب بلوری جا بیفتند. طلق را به سمت بالا فشار دهید تا کلیک کرده و در وضعیت خود قرار گیرد.

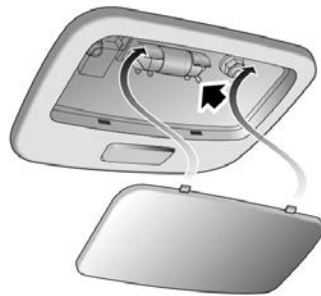

- تعمیر و نگهداری
- بازکردن درب موتور
- محفظه موتور
- موتور
- سیستم خنک کننده
- ترمزها
- فرمان هیدرولیک
- باطری
- شیشه شوی
- برف پاک کن
- تایرها

تمیزکاری و مراقبت از وسیله نقلیه

سرویس روزمره

ایمنی ، قابلیت اطمینان و عملکرد اتومبیل شما به روش تعمیر و نگهداری آن بستگی دارد. باید اطمینان حاصل نمایید که تعمیر و نگهداری در هنگام نیاز و مطابق با اطلاعات موجود در راهنمای تعمیر و نگهداری و ضمانت نامه انجام می شود.

سرویس ها

نمایشگر فاصله زمانی سرویس (SIA) در مرکز پیام، فاصله باقیمانده تا قبل از سرویس بعدی و تاریخ تخمینی موعد آن را نشان می دهد. این نمایشگر پس از هربار قرارگرفتن کلید استارت در وضعیت ۲، به مدت ۴ ثانیه ظاهر می شود.

صفحه نمایش فاصله از ۱۰۰۰۰ کیلومتر آغاز شده و با حرکت اتومبیل در فواصل ۵۰ کیلومتر به ۵۰ کیلومتر کاهش می یابد تا به صفر برسد. سرویس مربوطه باید محض اینکه صفحه نمایش فاصله صفر را نشان داد انجام شود. می بایست بعد از هر سرویس صفحه نمایش فاصله تا سرویس بعدی در وضعیت ۱۰۰۰۰ کیلومتر تنظیم شود.

توجه : چون نمایشگر فاصله زمانی سرویس در فواصل ۵۰ کیلومتر کاهش می دهد. این امکان وجود دارد در آغاز هر حرکتی بدون پیمایش مسیر طولانی از مقدار کیلومتر باقی مانده تا سرویس کاهش یابد.

تمامی سرویس ها دارای فاصله اسمی و فاصله زمانی ۱۰۰۰۰ کیلومتری یا ۶ ماهه می باشند.

توجه : اگر یک سرویس انجام نشود (یا صفحه نمایش تنظیم نشود) نشانگر فاصله ای که به صفر رسیده تا زمان تنظیم مجدد آن عدد را نمایش خواهد داد.

جهت جزئیات بیشتر به راهنمای ضمانت نامه و تعمیر و نگهداری مراجعه نمائید. اطمینان حاصل نمائید که نماینده مجاز سابقه سرویس را بعد از هر سرویس مهر و امضاء می کند.

تعویض روغن ترمز

صرف نظر از مسافتی که اتومبیل پیموده است، روغن ترمز هر دو سال یکبار می بایست تعویض گردد. عاملیت های مجاز روغن ترمز را در نزدیکترین فاصله به زمان خاتمه دوره دو ساله تعویض می نمایند.

توجه: تعویض روغن ترمز هزینه اضافی در برخواهد داشت.

تعویض آب رادیاتور

آب رادیاتور موتور (محلول ضد یخ و آب) باید صرف نظر از مسافت پیموده شده توسط اتومبیل هر ۳ سال یکبار تعویض گردد.

عاملیت های شما آب رادیاتور را در نزدیکترین فاصله زمانی به خاتمه هر دوره ۳ ساله تعویض خواهند کرد.

توجه: تعویض آب رادیاتور هزینه اضافی در برخواهد داشت.

کنترل آلاینده

اتومبیل شما مجهز به تجهیزات کنترل انتشار گازهای آلاینده میباشد که برای برآورده نمودن شرایط قانونی و منطقه ای خاص طراحی شده است. تنظیمات نادرست موتور می تواند اثر نامطلوبی بر گازهای اگزوز، عملکرد موتور و مصرف سوخت داشته و همچنین باعث ایجاد بالارفتن دما شود که منجر به آسیب دیدن موتور و کاتالیست خواهد شد.

مهم

شما باید مطلع باشید که تعویض، تغییر یا دستکاری این تجهیزات توسط مالک یا تعمیرکار وسیله نقلیه موتوری غیر قانونی بوده و مشمول جرایم قانونی خواهد گردید.

تعمیر و نگهداری مالک

! هر نوع افت ناگهانی یا قابل ملاحظه در سطوح روغن ها (مایعات) یا فرسایش نامساوی تایر باید بلافاصله گزارش شود. جهت اطلاعات بیشتر به عاملیت های مجاز مراجعه نمایید. علاوه بر سرویس های عادی که قبلا ذکر شد، برخی بازرسیهای ساده نیز باید به دفعات بیشتری انجام شوند. می توانید این بازرسی ها را خودتان انجام دهید، توصیه های لازم در صفحات بعدی ارائه شده است.

بازرسی روزمره

- بررسی عملکرد چراغ ها، بوق، چراغهای راهنما برف پاک کن ها شیشه شوی ها، و چراغ های اخطار.
- بررسی عملکرد کمربندهای ایمنی و ترمز ها.
- بررسی روغن ریزی زیر اتومبیل که نشانگر نشستی روغن ها و مایعات است را کنترل کنید.

بازرسی های هفتگی

- سطح روغن موتور
- سطح آب رادیاتور
- سطح روغن ترمز
- سطح روغن هیدرولیک فرمان
- سطح مایع شیشه شوی
- وضعیت و فشار تایر
- تهویه مطبوع
توجه: در صورتی که اتومبیل برای مدت زمان طولانی با سرعت های بالا استفاده شود سطح روغن موتور باید به دفعات بیشتری بازرسی شود.

شرایط عملیات ویژه

چنانچه اتومبیل شما بطور پیوسته در شرایط گرد و غبار مورد استفاده قرار گیرد یا در آب و هوای نامطلوب و در دماهای محیطی زیر صفر یا بسیار بالا کار میکند، باید توجه بیشتری به الزامات سرویس آن مبذول گردد. شما باید عملیات تعمیر و نگهداری ویژه (رجوع شود به دفترچه راهنمای تعمیر و نگهداری ضمانت نامه یا با عاملیت های مجاز تماس حاصل فرمائید) را انجام دهید.

- !** فن های خنک کننده ممکن است بعد از خاموش شدن موتور شروع به کار کند و برای چند دقیقه بکار خود ادامه دهند. وقتی که در محفظه موتور مشغول کار هستید، از تمامی این فن ها فاصله بگیرید.
- در صورت نیاز به انجام تعمیر و نگهداری، همواره احتیاط های ایمنی زیر را رعایت نمائید:
- دست ها و لباس خود را از تسمه، پروانه و لوله ها دور نگهدارید.
 - اگر اتومبیل تازه متوقف شده است تا زمانی که موتور خنک شود به اگزوز و اجزای سیستم رادیاتور دست نزدیک.
 - وقتی که موتور در حال کار است یا هند ست متصل است، به سیم ها و اجزای برقی دست نزدیک.
 - هرگز موتور را در حال کار در فضای بدون تهویه رها نکنید.
 - گازهای خروجی از اگزوز سمی بوده و فوق العاده خطرناک هستند. زیر اتومبیل و تنها با یک جک تعویض چرخ بعنوان وسیله نگهدارنده کار نکنید.
 - اطمینان حاصل نمائید که شمع ها و چراغ های بدون محافظ از محفظه موتور دور می باشند.

۷- از لباس محافظ شامل دستکش هایی از جنس غیر قابل نفوذ استفاده نمائید. جواهر آلات و دستبندهای فلزی را قبل از کار در محفظه موتور از خود جدا کنید.

۸- ابزارآلات و قطعات فلزی اتومبیل نباید با ترمینال ها یا قطب باطری تماس پیدا کنند.

سیالات (مایعات) سمی

مایعات بکار رفته در وسایل نقلیه موتوری سمی بوده و نباید با پوست بدن بخصوص با زخم بر روی بدن تماس داشته باشند. این مایعات شامل اسید باطری، ضد یخ، روغن فرمان هیدرولیک، بنزین، روغن موتور و افزودنی های شیشه شوی می باشند.

روغن موتور مستعمل

تماس طولانی با روغن موتور می تواند باعث بیماری های پوستی جدی شامل آماس پوستی و سرطان پوست شود. بعد از تماس کاملاً دست ها و نواحی تماس را بشوئید. روغن موتور مستعمل باید بطور صحیح دور ریخته شود. دور ریختن غیر صحیح می تواند تهدیدی برای محیط زیست باشد.

باز کردن درب موتور

! قبل از رانندگی از بسته بودن درب موتور اطمینان حاصل فرمایید.

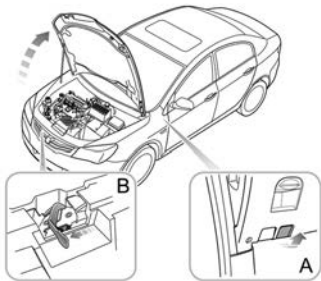

- دستگیره درب موتور را از داخل اتومبیل بکشید. (تصویر A)
- گیره (تصویر B) را به سمت چپ کشیده تا قفل درب موتور باز شود.
- درب موتور را باز کنید و میله نگه دارنده آن را در سر جای خود قرار دهید.

بستن در موتور

! هنگامی که در محفظه موتور کار می کنید به هشدارهای بخش «ایمنی در پارکینگ» توجه کنید.

درب موتور را پایین آورده، وقتی درب موتور در فاصله تقریباً ۲۰ سانتیمتری از وضعیت بسته فاصله داشت، آن را رها کنید تا بسته شود.

بعد از بستن، سعی کنید لبه جلویی آن را بلند کنید تا مطمئن شوید که قفل آن کاملاً بسته است.

مهم

- جهت رعایت موارد، درب موتور بایستی به هنگام رانندگی کاملاً بسته باشد لذا بعد از بستن درب موتور از قفل شدن آن اطمینان حاصل نمائید.

- در صورتیکه متوجه شدید که درب موتور بطور کامل بسته نمی باشد بایستی با احتیاط خودرو را در کنار جاده متوقف کرده و درب موتور را ببندید.

⚠ هنگامی که در محفظه موتور کار می‌کنید به هشدارهای بخش «ایمنی درگاراژ» توجه کنید.

۱. میله گیج روغن موتور (زرد)
۲. درب روغن موتور (درب زرد)
۳. مخزن روغن هیدرولیک فرمان (درب مشکی)
۴. مخزن آب شیشه شوی (درب آبی)
۵. درب رادیاتور (نقره‌ای)
۶. مخزن مایع خنک کننده (درب سفید)
۷. مخزن روغن ترمز (درب مشکی)

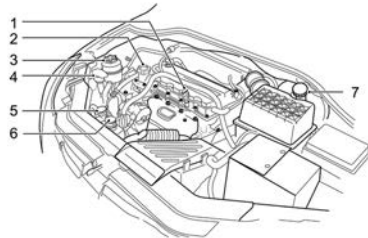

موتور

روغن موتور

مشخصات موتور

از روغن موتوری استفاده کنید که مطابق استاندارد ACEA A1/ B1 باشد تا از حد اکثر محافظت از موتور اتومبیل خود اطمینان حاصل کنید و متناوباً با مدیا موتورز مشاوره نمایید. از روغنی با ویسکوزیته مطابق با دمای محیطی که وسیله نقلیه شما در آن کار می‌کند استفاده نمایید. چنانچه دامنه تغییر دما بسیار اندک باشد، استفاده از روغن با ویسکوزیته اصلی را ادامه دهید. اگر از وسیله نقلیه در نواحی بسیار سرد استفاده می‌کنید توصیه می‌شود از روغن موتوری با ویسکوزیته 0 W 30 استفاده گردد.

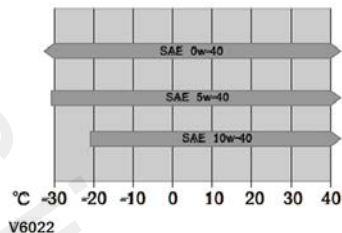

بررسی سطح روغن و پر کردن آن

⚠ رانندگی با اتومبیلی که سطح روغن موتور آن بالای علامت فوقانی یا پایین تر از علامت تحتانی روی گیج روغن باشد، باعث آسیب رساندن به موتور می‌شود.

⚠ دقت کنید تا از ریختن روغن موتور بر روی موتور داغ خودداری نمائید چون ممکن است باعث آتش سوزی شود.



اگر اتومبیل در حال کار و موتور نیز گرم باشد، بعد از خاموش کردن اتومبیل، حداقل دو دقیقه باید صبر کنید و سپس سطح روغن را بازرسی نمائید:

- ۱- گیج روغن را بیرون کشیده و تیغه آن را تمیز کنید.
- ۲- به آرامی گیج روغن را وارد کرده دوباره بیرون بکشید تا سطح روغن را کنترل کنید، سطح روغن هرگز نباید پایینتر از نشان پایینی روی گیج باشد.
- ۳- در پوش روغن ریزی موتور را برداشته و روغن اضافه نمائید تا سطحی بین دو علامت MAX و MIN روی گیج روغن بدست آید و محفظه پر شود.
- ۴- ۴ الی ۵ دقیقه صبر کنید و سپس سطح مذکور را مجدداً کنترل نمائید. و در صورت لزوم روغن بیشتری اضافه نمائید.
- ۵- درنهایت، اطمینان حاصل کنید که گیج روغن و درپوش روغن در جای خود قرار گرفته اند.

مهم

اگر از اتومبیل درسرعه‌های بالا و برای مدتهای طولانی در ترافیک استفاده می‌کنید، لطفاً روغن موتور را به دفعات بیشتر کنترل کنید.

مشخصات روغن

لطفاً از روغن توصیه شده و مورد تأیید سازنده استفاده نمائید.
لطفاً به مایعات و ظرفیتهای توصیه شده در صفحه ۱۵۸ رجوع نمائید.

سیستم خنک کننده

بازرسی و پرکردن رادیاتور

⚠️ هنگامی که سیستم خنک کننده داغ است، درب مخزن باز نکنید، چون آب و بخار فرار می تواند باعث آسیب جدی شود.

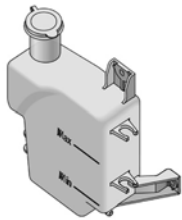

سطح آب رادیاتور باید بطور هفتگی کنترل شود. درحالت اضطراری، درب منبع را به آرامی شل کرده و اجازه دهید فشار هوا به تدریج از آن خارج شود و سپس درب را کاملاً بردارید و سطح آن را بازرسی کنید. چنانچه سطح آب زیر علامت MIN باشد، آنرا پر نمائید. توجه: از ریختن ضد یخ به بدنه اتومبیل جلوگیری کنید، ضد یخ به رنگ اتومبیل آسیب می زند.

چنانچه سطح آب در زمان کوتاهی به میزان محسوسی کاهش یابد، احتمال نشتی یا جوش آوردن وجود دارد و اتومبیل را جهت بازرسی نزد عاملیت های مجاز ببرید.

مشخصات خنک کننده

لطفاً از خنک کننده (ترکیبی از آب و ضد یخ) مورد تأیید و توصیه شده توسط سازنده استفاده نمائید. جهت اطلاعات بیشتر به ظرفیت ها و مایعات توصیه شده در صفحه ۱۵۸ رجوع نمائید.

توجه: در وضعیت اضطراری، سیستم خنک کننده را با آب تمیز پرکنید اما از افزایش حجم آب در نتیجه انجماد مطلع باشید. جهت تکمیل یا پرکردن مجدد از سایر فرمول های ضد یخ استفاده نمائید.

توجه: برای تکمیل یا پرکردن مجدد از ضد یخ با سایر افزودنی های خنک کننده استفاده ننمائید.

ضد یخ

⚠️ ضد یخ یک مایع سمی است و در صورت نوشیده شدن منجر به مرگ می شود. بنابراین درب مخزن ضد یخ را به خوبی بسته و از دسترس کودکان دور نگه دارید. در صورت مشکوک شدن به مصرف ضد یخ توسط کودکان هرچه سریعتر به پزشک مراجعه نمایید.

⚠️ از تماس ضد یخ با پوست و چشم جلوگیری کنید. در صورت تماس، به سرعت با مقادیر زیادی آب محل را شستشو دهید.

ترمزها

روغن ترمز

⚠️ روغن ترمز فوق العاده سمی می باشد. ظروف آن را از دسترس اطفال دور نگه دارید. در صورت مصرف تصادفی روغن ترمز، فوراً به پزشک مراجعه نمائید.

⚠️ سطح روغن ترمز را بصورت هفتگی بررسی کنید، خودرو را درمحل صاف قرار داده و اجازه دهید سیستم خنک شود. سطح روغن ترمز از دهنه محفظه آن قابل مشاهده است، تا حد ممکن آن را در سطح MAX نگه دارید. سطح زیر MIN مجاز نیست.

توجه: روغن ترمز میتواند به سطح رنگ شده آسیب وارد کند. اگر هنگام اضافه کردن آن، به صورت تصادفی به روی سطح رنگی ماشین ریخته شد، با یک پارچه به سرعت آن را پاک کرده و محل را به آب و یا شامپو ماشین بشوئید.

فرمان هیدرولیک

برای بازرسی روغن فرمان هیدرولیک و پر کردن آن

! روغن فرمان هیدرولیک یک مایع سمی است و در صورت مصرف تصادفی منجر به مرگ میشود. بنابراین درب مخزن روغن فرمان هیدرولیک را به خوبی بسته و از دسترس کودکان دور نگه دارید. در صورت مشکوک شدن به مصرف روغن فرمان هیدرولیک توسط کودکان هرچه سریعتر به پزشک مراجعه نمایید.

! از تماس روغن فرمان هیدرولیک با پوست و چشم جلوگیری کنید. در صورت تماس، به سرعت با مقادیر زیادی آب محل را شستشو دهید.

روغن فرمان را بصورت هفته ای بررسی کنید. پیش از روشن کردن موتور، بررسی لازم را هنگامی که سیستم خنک است و چرخهای جلو به صورت صاف قرار دارند، به عمل آورید.

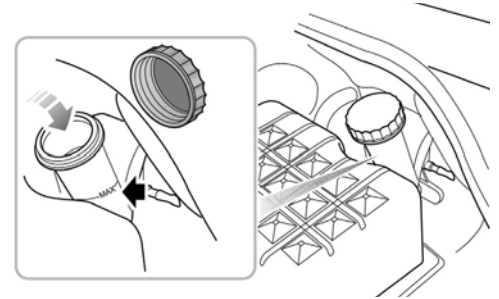

انواع روغن ترمز

از روغن ترمز مورد تأیید سازنده استفاده نمائید. به بخش سیالات (روغن ها) و ظرفیت ها در صفحه ۱۵۸ رجوع نمائید.

مهم

روغن ترمز باید هر ۲ سال یکبار تعویض شود.

درب مخزن را تمیز کرده تا از وارد شدن خاک و غبار به داخل آن جلوگیری شود. درب مخزن را باز کرده و با یک پارچه تمیز روغن روی گیج را پاک کرده. درب را بسته و دوباره باز کنید. سپس سطح روغن را بررسی کنید. در صورت لزوم، روغن فرمان را تا جایی که سطح آن بین کمترین و بیشترین حالت قرار گیرد اضافه کنید (مانند تصویر).

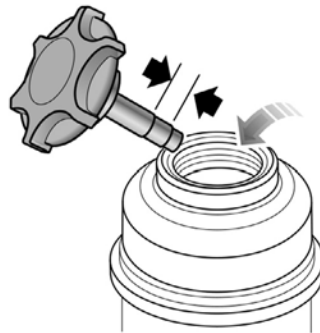

توجه : روغن فرمان میتواند به سطح رنگ شده آسیب وارد کند. اگر در هنگام اضافه کردن آن، به صورت تصادفی به روی سطح رنگی ماشین ریخته شد، با یک پارچه به سرعت آن را پاک کرده و محل را به آب و یا شامپو ماشین بشوئید.

مهم

از اضافه کردن روغن فرمان هنگامی که موتور داغ است خودداری کنید چرا که موجب آتش سوزی می شود.

انواع روغن فرمان

از روغن فرمان هیدرولیک مورد تأیید و توصیه سازنده استفاده نمائید جهت اطلاعات بیشتر به بخش روغن ها و ظرفیتهای توصیه شده ، صفحه ۱۵۸ رجوع نمائید .

! به هنگام خاموش بودن موتور، هرگز وسایل برقی را روشن نگذارید، باتری ممکن است تخلیه شود و در این صورت قادر به روشن کردن موتور نخواهید بود.

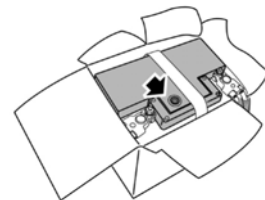

به منظور دسترسی به باتری، ضامن های باتری را آزاد کرده و بالای درپوش باتری را طبق شکل کنار بزنید. باتری طوری طراحی شده که نیازمند تعمیر و نگهداری نباشد، نشانگر وضعیت باتری در بالای باتری قرار دارد در شکل با فلش نشان داده شده است. همواره این نشانگر را بررسی نمائید تا از وضعیت باتری مطلع گردید. نشانگر ممکن است یکی از موارد زیر را نشان دهد:

هنگامی نشانگر سبز است:

باتری در وضعیت مناسب قرار دارد.

هنگامی نشانگر مشکی و تیره است:

باتری باید شارژ شود.

هنگامی نشانگر سفید (زرد کم رنگ) است:

باتری باید تعویض شود.

توجه: در صورت لزوم، سطح بالایی باتری را تمیز کرده تا نشانگر قابل مشاهده باشد.

توجه: هنگامی که خودرو برای مدت زمان طولانی خاموش باشد (بیش از ۱ ماه) توصیه میشود که کابل قطب منفی باتری را باز کنید.

توجه: پس از قطع و وصل کردن کابل باتری، کلید استارت را برای مدت ۳۰ ثانیه در حالت ۲ قرار داده تا سیستم بازیابی شود. کلید استارت را خاموش کرده و ۵ ثانیه صبر کنید سپس موتور را روشن کنید.

! باتری ها حاوی اسید سولفوریک می باشند که خورنده و سمی می باشد.

برای تعویض باتری، از باتری دارای نوع مشخصات اصلی استفاده نمائید. لطفاً از عملیتهای مجاز بخواهید باتری را تعویض کنند.

شیشه شوی

چک کردن مایع شوینده شیشه جلو و پرکردن آن

! مایع شوینده قابل اشتعال می باشد. مایع شوینده نباید در تماس با شعله مستقیم یا منابع احتراق قرار بگیرد.

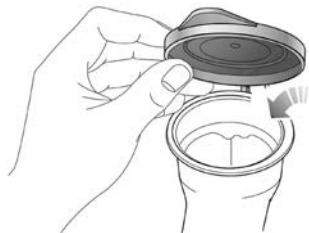

توجه: محلول ضد یخ یا آب سرکه را در مخزن شوینده نریزید. ضد یخ به رنگ آسیب زده و سرکه نیز به پمپ شوینده شیشه جلو آسیب وارد می نماید.

آپاش شیشه شوی

از شیشه شوی به صورت مداوم استفاده کنید تا مطمئن شوید که آپاش شیشه شوی تمیز است و به درستی عمل می کند. این آپاش در کارخانه نصب شده است و نیاز به تنظیم آن نیست. اگرچه در صورتی که نیاز به تنظیم آن داشتید، یک سوزن درون سوراخ آن وارد کنید و آپاش را به جهت مطلوب تنظیم کنید، تا آب به شیشه بخورد. اگر دهنه آپاش بسته شده است، از سوزن و یا یک سیم نازک برای باز کردن آن استفاده کنید.

از مایع شوینده مورد تأیید و توصیه سازنده استفاده نمائید، لطفاً به صفحه مایعات و ظرفیت های توصیه شده رجوع نمائید.

برف پاک کن ها

تیغه های برف پاک کن شیشه جلو
مهم

- محصولات دارای ترکیب گریس، سیلیکون و نفت به قابلیت تمیز کردن تیغه برف پاک کن آسیب می زنند. لطفاً تیغه های برف پاک کن را با آب صابون بشوئید.
- از شیشه شوی به صورت مداوم استفاده کنید و تا آنجا که ممکن است از پاک کردن گل و خاک یا برف خودداری کنید تا عمر تیغه ها کم نشود.
- اگر تیغه ها سفت شده باشند یا پوسیده باشند و قسمتی را پاک نکنند یا بر روی شیشه خط بیندازند، باید آنها را تعویض کنید.
- با شیشه پاک کن های مجاز شیشه را به صورت مداوم تمیز کنید و پیش از آنکه تیغه ها را تعویض کنید،

شیشه را می بایست به صورت کامل تمیز کنید.
۵- تنها از تیغه های مشابه تیغه های اصلی به عنوان جایگزین استفاده کنید.
۶- اگر برف پاک کن ها و یا شیشه جلو با برف و یخ پوشیده شده و یا یخ بسته اند، این برف و یخ را از روی آنها پاک کرده تا از آسیب رسیدن به تیغه ها جلوگیری کنید.

تعویض تیغه های برف پاک کن

- تیغه را از شیشه دور کنید.
- با دو اهرم تنظیم کننده آن را فشار داده و تیغه را از بازوی برف پاک کن جدا نمائید.
- تیغه ها را از دسته برف پاک کن جدا کنید.
- انتهای دسته برف پاک کن را در قسمت نازک تیغه جدید قرار دهید.
- تیغه برف پاک کن را به سمت بازو حرکت دهید تا اهرم ها در سر جای خود چفت گردد.
- پس از نصب تیغه ها، دسته را روی شیشه بخواهانید و اطمینان حاصل کنید که تیغه ها به درستی نصب شده اند.

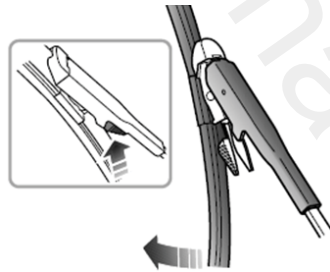

تایر ها

تایر معیوب بسیار خطرناک است. اگر تایر آسیب دیده، پوسیده و یا کم فشار باشد، از رانندگی با آن خودداری نمائید.

وضعیت تایرها را همواره قبل از شروع به رانندگی بررسی کنید تا از شکل طبیعی خارج نشده باشد (متورم و بادکردگی). خراش و پوسیدگی روی دیواره های لاستیک را مداوم بررسی نمائید.

توجه: به تایرهای خود توجه نمائید. از آلوده شدن تایر به روغن، سوخت و دیگر مایعات اتومبیل جلوگیری کنید.

فشار تایر

فشار تایرها (همچنین تایر یدک) را حداقل ۱ هفته یک بار بررسی کنید. در هنگام بررسی تایر باید خنک باشد.

اگر زمانی که تایر داغ است فشار آن را بررسی کنید، در نظر داشته باشید که فشاری مشاهده می کنید ۰,۳ تا ۰,۴ بار بیش از زمان سرد بودن می باشد. در این شرایط، هرگز باد تایر را به منظور رسیدن به فشاری که هنگام خنک بودن تایر لازم است، خالی نکنید.

دریچه

درب دریچه تایر را محکم بسته تا از ورود خاک به داخل دریچه جلو گیری شود. هنگامی که فشار تایرها را چک می کنید، دریچه را به منظور عدم نشستی بررسی کنید (بررسی کنید صدای خارج شدن باد به گوش نرسد).

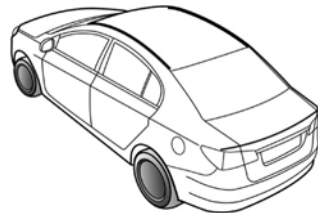

نشانه‌های سایش بر روی تایرهای اصلی وجود دارد که در سطح تاره روی تایر قرار گرفته است. هنگامی که 1.6 mm سایش ایجاد شود، نشانه‌ها سایش را نشان خواهند داد و یک خط تاره ممتد به هنگام حرکت بر سطح تایر به جا می‌گذارند.

توجه: هنگامی که سایش تایر نامناسب است (تنها یک طرف سائیده شده) با عاملیت‌های مجاز مدیا موتورز تماس حاصل فرمائید.

مهم

هنگامی که تایر به حدی سائیده شود که نشانه‌گر سائیدگی آن مشخص شود، باید تایر را تعویض کرد.

تایر سوراخ شده

هنگامی که یه جسم تیز وارد تایر شود و آن را سوراخ کند، باد تایر ممکن است خالی نشود. اما خودرو را در گوشه‌ای متوقف کرده و تایر یدک را به سرعت جایگزین و تایر سوراخ شده را تعمیر کنید.

توجه: اگر دیواره تایر آسیب ببیند، تایر را به سرعت تعویض کنید و از خودداری نمایید.

! تایر خودرو را با تایر دیگر بجز تایر یدک MG تعویض نکنید. اگر تایر دیگری روی ماشین نصب شود بر روی عملکرد رانندگی تاثیر می‌گذرد.

پیش از استفاده فشار باد تایرها را تنظیم کنید.

سیستم کنترل فشار تایرها (TPMS)*

! از سیستم TPMS نمی‌توان به عنوان جایگزین برای معاینه تایرها استفاده کرد.

توجه: این سیستم تنها به راننده هشدار می‌دهد که فشار باد تایرها کم است، اما فشار آن‌ها را تنظیم نمی‌کند.

این سیستم توسط ABS کنترل میشود و سرعت هر چرخ را کنترل می‌کند. هنگامی که خودرو به صورت نرمال در حال حرکت است و پدال ترمز فشار داده نشده است، سیستم فشار تایرها را بررسی می‌کند و مشخص می‌کند که آیا فشار تایرها کمتر از حد مجاز است یا خیر. در صورت کم بودن یک بوق هشدار به گوش می‌رسد و علامت این سیستم با رنگ قرمز بر روی صفحه نمایش ظاهر میشود. فشار تایرها را چک کرده و تنظیم کنید. مراجعه شود به بخش «فشار تایرها» (در حالت خنک)

اختلال در سیستم

این سیستم خودکار است. هنگامی که سیستم دچار اختلال شود رنگ علامت TPMS روی صفحه نمایش به رنگ زرد تبدیل خواهد شد. در شرایط زیر، TPMS در صورت مشاهده تغییر فشار تایرها به شما اخطار نخواهد داد:

- ۱- تغییر فشار ۲ یا چند تایر شبیه به هم باشد. TPMS تنها میتواند تغییر فشار یک تایر را نسبت به تایرهای دیگر بررسی کند.
- ۲- هنگامی که فشار هر ۴ چرخ یکسان است
- ۳- هنگامی که لاستیک دچار ترکیدگی شود. TPMS نمی‌تواند به سرعت عکس‌العمل نشان دهد.

در شرایط ویژه TPMS ممکن است هشدار اشتباه بدهد:

- ۱- رانندگی در جاده برفی و لغزنده.
- ۲- لغزش چرخ‌های جلو زیاد باشد (در حالت ترمز) یا خط ترمز زیاد باشد.
- ۳- رانندگی با زنجیر چرخ.
- ۴- تایرهای یک متفرقه نصب شده باشد.
- ۵- پس از تعویض تایر، سیستم ریست نشده باشد.

ریست کردن فشار تایر

پس از آنکه فشار تایرها تنظیم شد و یا تایر تعویض شد، باید سیستم ریست شود. خودرو را متوقف کرده، ترمز دستی را بکشید. کلید استارت را در حالت ۲ قرار داده و دکمه TPMS را در وسط صفحه نمایش فشار دهید.

توجه: پیش از ریست کردن TPMS، لازم است فشار تایرها تنظیم شود.
توجه: پس از ریست کردن سیستم، خودرو باید مسافتی را طی کرده و مدت زمانی بگذرد تا سیستم باز یابی شود.

زنجیر چرخ

! از نصب کردن زنجیر چرخ‌های متفرقه خودداری نمایید، این امر ممکن است به اجزای ترمز آسیب وارد کند. نصب نامناسب زنجیر چرخ به تایر ها، چرخ ها، اجزا و سیستم ترمز و بدنه خودرو آسیب وارد می‌کند. تنها از زنجیر چرخ‌های تأیید شده توسط MG استفاده نمایید و برای اطلاعات بیشتر با مشاورین ما مشورت کنید. در هنگام استفاده از زنجیر چرخ موارد زیر را در نظر داشته باشید:

- ۱- زنجیر چرخ باید فقط بر روی چرخ‌های جلو نصب شود.
- ۲- به نصب زنجیر چرخ توجه داشته باشید، و در نظر بگیرید که در شرایط جاده‌ای متفاوت، سرعت و شدت زنجیر چرخ ها متفاوت اند.
- ۳- سرعت خودرو نباید از 50 km/h تجاوز کند.

۴- به منظور جلوگیری از آسیب دیدگی و پارگی زنجیر چرخ هنگامی که در جاده غیر برفی رانندگی می‌کنید، آن را باز کنید.

توجه: اگر اغلب در جاده‌های رانندگی می‌کنید که پوشیده از برف و یخ هستند، توصیه میشود که از تایرهای زمستانی استفاده کنید. برای اطلاعات بیشتر با نمایندگان‌های مجاز MG تماس حاصل نمایید.

نظافت و نگهداری خودرو

نظافت خودرو

! برخی سیستم‌های فشار قوی شستشوی خودرو موجب می شوند که آب از درزهای پنجره و سانروف درب‌ها به داخل منتقل شود و به سیستم قفل آسیب وارد کند. از گرفتن آب به صورت مستقیم بر روی اجزای که به راحتی آسیب می‌بینند جلوگیری کنید.

گل، روغن، آلودگی و ریزش برگ‌ها به روی ماشین می‌تواند به رنگ خودرو آسیب وارد کند. به منظور محافظت از

خودرو آن را بشویید و مورد زیر را در نظر داشته باشید:

- ۱- هرگز خودرو را با آب داغ نشویید.
 - ۲- هرگز خودرو را زیر نور مستقیم آفتاب نشویید.
 - ۳- هرگز آب را به صورت مستقیم به سمت شیشه‌ها و درها و سانروف نپاشید، و آن را به صورت مستقیم روی اجزای ترمز نگیرید.
- در صورتی که خودرو به شدت کثیف است، ابتدا گل و خاک روی آن را با آب فراوان پاک کنید. تا خاک از روی سطح آن پاک شده و به رنگ آسیب وارد نکند. سپس خودرو را با آب سرد یا ولرم که حاوی شامپوی شستشو بدنه و براق کننده با کیفیت می باشد، بشوئید. بعد از شستن بدنه، اتومبیل را به خوبی با آب تمییز آب کشیده و با پارچه جیر و نرم و مخصوص بدنه خشک کنید.

پاک کردن لکه‌های قیر

لکه‌های روغن و قیر روی ماشین را به وسیله پاک کننده‌های مخصوص ماشین پاک کرده و سپس این ناحیه را با آب خوب بشویید.

در زمستان هنگامی که از نمک به منظور از بین بردن یخ و برف استفاده میشود، سطح پایین خودرو را با آب بشویید و، گل و کثیفی‌های روی بدنه خودرو را با آب تمیز کنید.

محفظه موتور

⚠ از شستن محفظه موتور بصورت مستقیم و با آب فشار زیاد خودداری کنید. این کار باعث میشود به سیستم های برقی خودرو آسیب وارد شود.

⚠ بخاطر داشته باشید که محفظه موتور را تنها با بخار بشویید.

پولیش رنگ

بطور کلی، برای درست کردن رنگ بدنه خودرو مراحل زیر را دنبال کنید:

۱- پاک کننده نرم میتواند لکه‌ها را بدون آسیب رساندن به رنگ بدنه تمیز کند.

۲- ماده پر کننده میتواند خراشیدگی‌های روی بدنه را بپوشاند.

۳- در آخر از واکس استفاده کنید که به عنوان لایه محافظ میان رنگ و ضربه قرار می‌گیرد.

مهم

از مالیده شدن مواد پولیش به شیشه‌ها و تیغه های برف پاک کن جلوگیری کنید.

تیغه برف پاک کن

تیغه ها را با آب صابونی ولرم بشویید. هرگز از الکل و شوینده‌های نفتی استفاده نکنید.

شیشه‌ها و آینه ها

سطح داخلی و خارجی شیشه‌ها را با شیشه شوی تمیز کنید.

شیشه جلو

پیش از آنکه تیغه های جدید برف پاک کن را نصب کنید، با استفاده از واکس ماشین، بدنه را تمیز کرده و شیشه‌های خودرو را با شیشه شوی بشویید.

شیشه عقب

از آسیب رساندن به عامل گرم کن شیشه عقب خودداری کرده و سطح داخلی شیشه را با یک پارچه تمیز پاک کنید. هرگز شیشه را خراش ندهید و از شوینده‌های حلال استفاده نکنید. این امر ممکن است به عامل گرم کن شیشه عقب آسیب وارد کند.

آینه‌های بغل

با آب صابونی بشویید، هرگز از حلال‌های شوینده و تیغه فلزی استفاده نکنید.

کاور کیسه هوا

⚠ از فرو بردن قسمت‌های بالا درون آب خودداری کنید. از واکس و پولیش بر روی این منطقه استفاده نکنید. به منظور جلوگیری از آسیب رسانی به کیسه هوا، تنها یک تکه پارچه تمیز و نم دار برداشته و به آرامی منطقه زیر را تمیز کنید:

۱- قسمت مرکزی فرمان

۲- داشبورد کیسه هوا سرنشین جلو

۳- کیسه های هوای کناری و پرده ای

کمربندهای ایمنی

⚠ از سفید کننده، و حلال‌های شستشو برای تمیز کردن کمربندها استفاده نکنید.

کمربند ایمنی را کشیده، و سپس با آب ولرم و کمی صابون تمیز کنید. اجازه دهید تا کمربند به طور طبیعی خشک شود. پیش از خشک شدن کامل کمربندها آنها را نبندید و از خودرو استفاده نکنید.

برای تمیز کردن اجزای پلاستیکی از مواد شوینده مبلمان استفاده کنید سپس با پارچه تمیز آن‌ها را پاک کنید.

توجه : از پولیش کردن داشبورد خودداری کنید، این اجزا شامل قسمت‌هایی هستند که نباید نور را انعکاس دهند.

موکت و رویه‌ها

موکت و رویه‌ها می‌بایست با استفاده از شوینده‌های مبلمان تمیز شوند.

چرم

با آب و صابون کم، چرمها را تمیز کرده و خشک کنید و از پولیش مخصوص استفاده کنید.

توجه : از حلال‌های نفتی، واکس مبل و یا پولیش بدنه استفاده نکنید.

صفحه نمایش

صفحه نمایش می‌بایست تنها با پارچه خشک پاک شود .

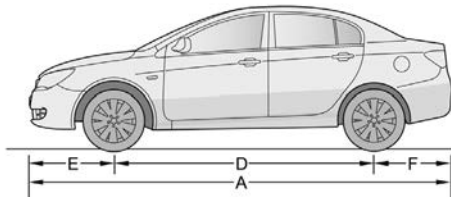
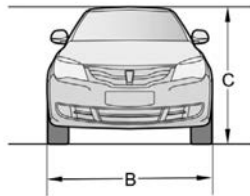

پارامتر	موارد
طول کلی A	۴۵۲۱ میلی متر
عرض کلی B	۱۷۸۸ میلی متر
ارتفاع کلی C	۱۴۹۲ میلی متر
فاصله چرخ جلو و عقب D	۲۶۵۰ میلی متر
فاصله چرخ جلو تا سر خودرو E	۸۹۱ میلی متر
فاصله چرخ عقب تا پشت خودرو F	۹۸۰ میلی متر
محور جلو	۱۵۴۳ میلی متر
محور عقب	۱۵۴۴ میلی متر
حداقل قطر گردش	۱۱ میلی متر
ظرفیت باک بنزین	۵۵ میلی متر
ظرفیت صندوق عقب	۴۵۸ میلی متر

پارامترهای اصلی موتور

پارامتر		آیتم
CSA7150AC	CSA7150MC	
75 x 84.8		قطر X جابجایی پیستون
1.498		جابجایی کلی L
10.5 :1		ضریب تراکم
80		حداکثر قدرت KW
6000		سرعت موتور در حداکثر قدرت r/m
135		حداکثر گشتاور Nm
4500		دور موتور در حداکثر گشتاور r/min
750 ± 50		دور موتور در حالت ثابت
93 # or Higher		اکتان سوخت
≤ 8.3	≤ 7.3	میزان کلی مصرف سوخت

وزن خودرو

پارامتر		شرح
CSA7150AC	CSA7150MCT	
5		شخص در کابین
1280	1265	وزن اتومبیل بدون بار بر حسب کیلوگرم
1655	1640	وزن ناخالص اتومبیل بدون بار بر حسب کیلوگرم

میزان مصرف		نوع	نام
CSA7150AC	CSA7150MC		
4.5		5W 30 A1 / B1	روغن موتور L
7.3		Ethylene Glycol (OAT Type)	خنک کننده موتور L
5.6		JW-S3309	گیربکس اتوماتیک L
	2	MTF94 75W/80	گیربکس دستی L
0.5		DOT 4	روغن ترمز L
1.07		Dexron III	روغن فرمان L
3		ZY-V IIII	شیشه شور L
550		R 134 a	خنک کننده کنترل هوا L

پارامتر	آیتم	
	$-12' \pm 30'$	زاویه کمبر
$5^\circ - 12' \pm 30'$	مبله چرخ	
$0' \pm 12'$	زاویه تو - این	
$13^\circ - 3' \pm 30'$	زاویه میله	
$-1^\circ - 15' \pm 30'$	زاویه کمبر	چرخ عقب
$0^\circ - 26' \pm 10'$	زاویه تو - این	

فشار تایرها در حالت خنک

کامل	چرخ
205/55 R16 91V	
2.1 Bar	جلو
2.1 Bar	عقب

چرخ ها و تایرها

6.5 J x 16	سایز دیواره
205/55 R16 91V	سایز تایر